



ME96

Официальный эксклюзивный дистрибьютор

TRIA INTERNATIONAL INC.

ул. Шарикоподшипниковская, д. 13А

Москва, Россия

тел. 095.221.6.122

www.tria.ru

Гарантийный ремонт

СЕРВИС-ЦЕНТР «СтудиоСаунд Сервис»

Каширский проезд, д. 17, стр. 1, эт. 1

Москва, Россия

Тел.: 748.03.60

Факс: 748.03.59



RDS MP3 CD-ресивер

**CDE-9848RB/CDE-9846R/
CDE-9846RM**

MP3



Руководство по эксплуатации

Официальный эксклюзивный дистрибьютор

TRIA INTERNATIONAL INC.

ул. Шарикоподшипниковская, д. 13А
Москва, Россия
тел. 095.221.6.122
www.tria.ru

Гарантийный ремонт

СЕРВИС-ЦЕНТР «СтудиоСаунд Сервис»

Каширский проезд, д. 17, стр. 1, эт. 1
Москва, Россия
Тел.: 748.03.60
Факс: 748.03.59

Пожалуйста, ознакомьтесь с данным руководством перед началом эксплуатации аппарата.

Содержание



МЕРЫ ПРЕДОСТОРОЖНОСТИ

МЕРЫ ПРЕДОСТОРОЖНОСТИ.....	3
Основные операции	
Включение и выключение питания.....	8
Снятие и установка передней панели	8
Инициализация системы.....	9
Регулировка громкости	9
Радиоприемник	
Прослушивание радиопередач.....	10
Сохранение радиостанций в памяти вручную.....	11
Автоматическое сохранение радиостанций в памяти.....	11
Настройка на сохраненные в памяти радиостанции	11
Режим RDS	
Установка режима RDS и прием RDS-станций.....	12
Вызов предварительно установленных RDS-станций.....	13
Прием региональных (местных) RDS-станций	13
Установка PI SEEK	14
Прием информации о дорожном движении.....	14
НастройкаPTY (по типу программы)	14
Прием информации о дорожном движении во время прослушивания компакт-диска или радиопередачи.....	15
Приоритетный прием новостей	16
Отображение радио-текста	16
Проигрыватель CD/MP3-дисков	
Воспроизведение	17
Повторное воспроизведение.....	19
M.I.X. (Воспроизведение в случайной последовательности).....	19
Режим ознакомительного прослушивания	20
Поиск звуковых дорожек с помощью CD-текста.....	20
Поиск файлов / папок по названию (для MP3-дисков).....	20
Функция быстрого поиска (только для CDE-9848RB).....	21
Информация относительно формата MP3.....	21
Настройка звука	
Регулировка НЧ / ВЧ / баланса «левый-правый» / баланса «фронт-тыл» / возврат в режим заводских настроек (DEFEAT).....	24
Регулировка баса	25
Регулировка высоких частот	26
Функция тонкомпенсации (LOUDNESS)	27
Прочие функции	
Отображение на дисплее заглавий/текста.....	27
Ввод заглавий дисков.....	29
Стирание заглавий дисков.....	30

УСТАНОВКА

Настройка параметров звука

Выравнивание уровней сигнала источников.....	31
Включение/выключение сабвуфера.....	31

Настройка визуальных параметров

Регулировка яркости подсветки дисплея (только для CDE-9848RB)	32
Прокручивание на дисплее текстовых сообщений.....	32
Выбор способа прокручивания текстовых сообщений.....	32

MP3

Воспроизведение данных формата MP3.....	33
---	----

Внешние устройства

Установка режима AUX (только для CDE-9848RB).....	33
Подключение внешнего усилителя	33

Справочная информация

Возможные неполадки и способы их устранения.....	34
Технические характеристики.....	37

Установка и подсоединения

Предостережения	38
Меры предосторожности	39
Установка	40
Подсоединения.....	42

МЕРЫ ПРЕДОСТОРОЖНОСТИ

ПРЕДУПРЕЖДЕНИЕ



ПРЕДУПРЕЖДЕНИЕ

Данный символ предупреждает пользователя о наличии важных инструкций по эксплуатации. Несоблюдение данных инструкций может привести к травме или смертельному исходу.

НЕ ОТВЛЕКАЙТЕ ВАШЕ ВНИМАНИЕ НА УПРАВЛЕНИЕ СИСТЕМОЙ ВО ВРЕМЯ ДВИЖЕНИЯ.

Управление некоторыми функциями данной системы во время движения может отвлекать внимание водителя от дороги и стать причиной несчастного случая. Поэтому управление аппаратом необходимо осуществлять после полной остановки автомобиля в безопасном месте.

УСТАНАВЛИВАЙТЕ ТАКОЙ УРОВЕНЬ ГРОМКОСТИ, ПРИ КОТОРОМ ВЫ МОЖЕТЕ СЛЫШАТЬ ВНЕШНИЕ ШУМЫ ВО ВРЕМЯ ДВИЖЕНИЯ.

Несоблюдение этого требования может стать причиной несчастного случая.

ЗАПРЕЩАЕТСЯ РАЗБИРАТЬ ИЛИ МОДИФИЦИРОВАТЬ ДАННЫЙ АППАРАТ.

Данные действия могут привести к несчастному случаю, возгоранию или поражению электрическим током.

УСТАНОВЛИВАЙТЕ СИСТЕМУ ТОЛЬКО В АВТОМОБИЛЯХ С 12 В ОТРИЦАТЕЛЬНЫМ (-) ЗАЗЕМЛЕНИЕМ.

(В случае сомнений проконсультируйтесь у вашего дилера).

Невыполнение этого требования может стать причиной возгорания и т.п.

ХРАНИТЕ НЕБОЛЬШИЕ ПРЕДМЕТЫ, НАПРИМЕР, БАТАРЕЙКИ ВНЕ ДОСЯГАЕМОСТИ ДЕТЕЙ.

В том случае, если они будут проглочены, немедленно обратитесь к врачу.

ПРИ ЗАМЕНЕ ПРЕДОХРАНИТЕЛЕЙ ИСПОЛЬЗУЙТЕ АНАЛОГИЧНЫЕ ПО НОМИНАЛУ.

В противном случае, может произойти возгорание или поражение электрическим током.

НЕ ПЕРЕКРЫВАЙТЕ ВЕНТИЛЯЦИОННЫЕ ПРОРЕЗЫ И ПАНЕЛИ РАДИАТОРА.

Подобные действия могут стать причиной внутреннего перегрева и возгорания.

ПОДКЛЮЧАЙТЕ СИСТЕМУ ТОЛЬКО К ИСТОЧНИКУ ПОСТОЯННОГО ТОКА 12В.

Использование иных источников питания может стать причиной возгорания, электрического удара и прочих повреждений.

НЕ ДОПУСКАЙТЕ ПОПАДАНИЯ РУК, ПАЛЬЦЕВ И ПОСТОРОННИХ ПРЕДМЕТОВ В ЗАГРУЗОЧНЫЕ ПАЗЫ ИЛИ ЗАЗОРЫ.

Подобные действия могут стать причиной несчастного случая или вывода из строя вашего устройства.

**ВНИМАНИЕ**

Данный символ предупреждает пользователя о наличии важных инструкций по эксплуатации. Несоблюдение требований данных инструкций может привести к травме или выходу из строя вашего устройства.

В СЛУЧАЕ НЕИСПРАВНОСТИ НЕМЕДЛЕННО ПРЕКРАТИТЕ ЭКСПЛУАТАЦИЮ АППАРАТА.

Несоблюдение данных инструкций может привести к несчастному случаю или травме. Верните автомагнитоле вашему авторизованному дилеру Alpine или в ближайший сервисный центр Alpine.

**МЕРЫ ПРЕДОСТОРОЖНОСТИ**

Чистка

Производите периодическую чистку аппарата с помощью мягкой сухой ткани. Для удаления жирных пятен смочите ткань в чистой воде. Использование чистящих средств может привести к стиранию краски или повреждению пластиковых деталей корпуса.

Система тепловой защиты

Перед включением аппарата, убедитесь, что температура в салоне автомобиля находится в пределах между +60°C (+140°F) и -10°C (+14°F).

Конденсация влаги

Во время воспроизведения компакт-диска вы можете уловить колебания звука, вызванные конденсацией. В этом случае извлеките диск из аппарата и выждите около одного часа до полного испарения влаги.

Поврежденные диски

Не пытайтесь воспроизвести треснувшие, поцарапанные или деформированные диски. Использование некачественного диска может сильно повредить механизм воспроизведения.

Уход

При возникновении проблем не пытайтесь починить аппарат собственными силами. Верните его дилеру "Alpine" или отнесите в ближайшую Сервисную службу "Alpine" для его ремонта.

Никогда не производите следующих действий:

Не пытайтесь задержать движение диска или вытянуть его обратно во время автоматической загрузки диска в приемное устройство проигрывателя компакт-дисков. Не пытайтесь вставить диск, если отключено электропитание аппарата.

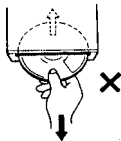

Загрузка дисков

В ваш проигрыватель компакт-дисков можно одновременно установить только один диск. Не пытайтесь загрузить более одного диска.

Диск должен загружаться в аппарат этикеткой вверх. Ваш проигрыватель автоматически вытолкнет диск наружу при его неправильной загрузке. Если проигрыватель продолжает выталкивать правильно установленный диск, нажмите на переключатель сброса (RESET) острым предметом, например, шариковой ручкой.

При движении по очень плохой дороге, во время воспроизведения записи могут появляться пропуски, но это не грозит повреждениями проигрывателю или поверхности диска.

Новые диски

При неправильной установке диска или при установке диска с неровными поверхностями, проигрыватель автоматически вытолкнет такой диск наружу.

Если при правильной установке нового диска он был вытолкнут наружу, проведите пальцем по внешнему краю и по краю центрального отверстия диска. Маленькие неровности или заусеницы могут быть причиной сбоев в процессе загрузки диска.

Чтобы устранить заусеницы, проведите по внешнему краю диска и по краю центрального отверстия шариковой ручкой или подобным предметом, затем вставьте диск обратно в приемное устройство.

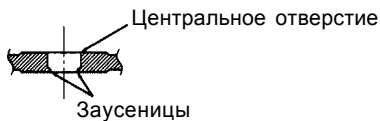

Диски нестандартной конфигурации

Используйте только круглые диски.

Никогда не пользуйтесь дисками иной конфигурации, так как это может привести к выходу из строя механизма вашего аппарата.

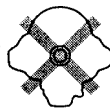

Место установки

Не устанавливайте CDE-9848RB/CDE-9846R/CDE-9846RM в местах, подверженных воздействию следующих факторов:

- прямого солнечного света и жары;
- высокой влажности и воды;
- чрезмерной запыленности;
- сильной вибрации.

Правильное обращение с компакт-дисками

При использовании диска не роняйте его. Держите диск таким образом, чтобы не оставлять отпечатки пальцев на его поверхности. Не приклеивайте пленку, бумагу или самоклеющиеся наклейки на диск. Не пишите на диске.

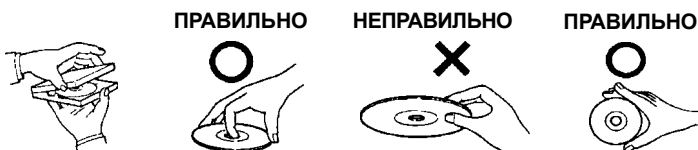

Чистка диска

Отпечатки пальцев, пыль и грязь на поверхности диска могут привести к пропускам во время воспроизведения. Для чистки диска протрите его поверхность мягкой чистой тканью в направлении от центра к внешнему краю. При сильном загрязнении поверхности диска смочите ткань в слабом растворе моющего средства.



Принадлежности для диска

В продаже имеются различные принадлежности, предназначенные для защиты поверхности диска и улучшения качества звучания. Однако большинство из них влияет на толщину и/или диаметр диска. Использование подобных принадлежностей может привести к несоответствию диска стандартным техническим характеристикам и создать проблемы при работе проигрывателя. Мы не рекомендуем использование подобных принадлежностей на дисках, воспроизводимых на проигрывателях компакт-дисков «Alpine».

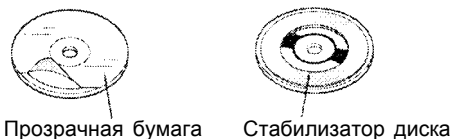

Обращение с компакт-дисками (CD / CD-R / CD-RW)

- Не касайтесь поверхности диска.
- Не подвергайте диски воздействию солнечных лучей.
- Не приклеивайте этикетки и не пишите на поверхности дисков.
- Очищайте поверхность диска от пыли.
- Убедитесь, что края диска свободны от заусениц.
- Не используйте имеющиеся в свободной продаже принадлежности для дисков.

Не оставляйте диск в автомобиле или в приемном устройстве на длительное время. Никогда не подвергайте диски воздействию солнечных лучей. Высокие температуры и влажность могут повредить компакт-диск, что может привести к невозможности его дальнейшего использования.

Примечание относительно использования дисков формата CD-R/CD-RW

- В случае невозможности воспроизведения дисков CD-R/CD-RW убедитесь в том, что последняя запись была закрыта (финализована).
- При необходимости выполните финализацию диска CD-R/CD-RW и попробуйте воспроизвести его еще раз.

Примечания относительно используемых дисков

Для воспроизведения в вашей системе предназначены только диски, снабженные указанной ниже маркировкой.



При использовании неспецифицированных компакт-дисков нормальное воспроизведение не гарантируется.

На данной системе вы можете воспроизводить аудио записи, записанные в форматах CD-R (записываемые CD) / CD-RW (перезаписываемые CD). Вы также имеете возможность воспроизводить диски CD-R/CD-RW, содержащие аудио файлы формата MP3.

- Не гарантируется воспроизведение на данной системе следующих компакт-дисков: Треснувших компакт-дисков, компакт-дисков с отпечатками пальцев, компакт-дисков, подвергнувшихся воздействию высоких температур или солнечных лучей (например, оставленных в автомобиле или приемном устройстве данной системы), компакт-дисков, записанных в нестабильных условиях записи, компакт-дисков, не предназначенных для воспроизведения в аудио системах, компакт-дисков с некорректной записью, а также защищенных от копирования компакт-дисков.
- Используйте диски с файлами MP3, записанными в поддерживаемом данной системой формате. За более подробной информацией обратитесь к стр. 21-24.

-
- **Технология кодирования звуковых сигналов “MPEG Layer-3” используется по лицензии, полученной от Fraunhofer LLS and Thomson”.**
 - **Данный продукт предназначен только для частного, некоммерческого использования и не предоставляет пользователю никаких прав по его использованию в каких-либо коммерческих целях, например, при любом способе радиовещания в реальном времени, передаче данных посредством Internet или любых других сетей, а также с помощью любых других электронных систем, таких как платное аудио или аудио по требованию. Для использования данного продукта в вышеперечисленных целях необходимо наличие специального разрешения. За более подробной информацией по данному вопросу обращайтесь на сайт www.mp3licensing.com.**

Основные операции

CDE-9848RB

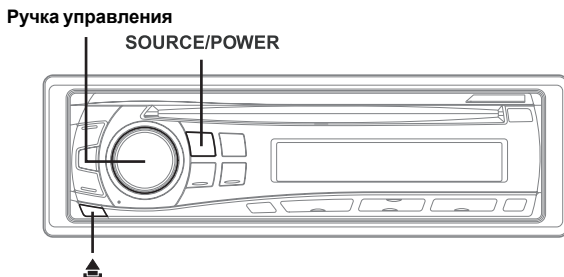

CDE-9846R/CDE-9846RM

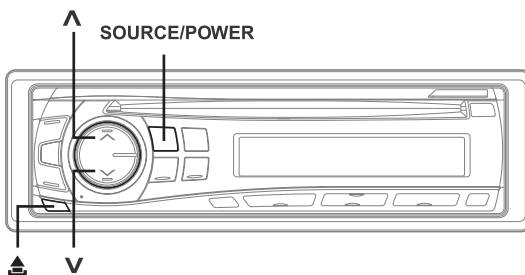

Включение и выключение питания

Для включения системы нажмите кнопку **SOURCE/POWER**.

- Систему можно включить нажатием любой кнопки, кроме кнопки ▲.

Для выключения системы еще раз нажмите и удерживайте не менее 2-х секунд кнопку **SOURCE/POWER**.

- При первом включении системы уровень громкости принимает значение 12.

Снятие и установка передней панели

Снятие передней панели

- 1 Отключите питание системы.
- 2 Нажимайте кнопку ▲, расположенную в левом нижнем углу, до выхода панели из ее ниши.
- 3 Возьмитесь за левую сторону панели и снимите ее с прибора.



- При использовании в нормальных условиях панель управления может нагреваться (в особенности это касается соединительных разъемов). Однако это не является неисправностью.
- Храните панель управления в предназначенном для этой цели специальном футляре.

Установка передней панели

- 1 Вначале вставьте правую сторону передней панели в соответствующее гнездо. Совместите паз на передней панели с выступом в нише системы.
- 2 Прижмите левую сторону передней панели к нише системы до ее полной фиксации.

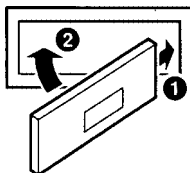

- Перед тем, как присоединить переднюю панель, убедитесь в отсутствии грязи и пыли в местах соединения и посторонних предметов между панелью и системой.
- Осторожно установите панель, придерживая ее за края с тем, чтобы избежать случайного нажатия кнопок.

Инициализация системы

Обязательно нажмите кнопку RESET при первом включении аппарата, а также после замены автомобильного аккумулятора.

- 1 Выключите питание аппарата.
- 2 Отсоедините съемную переднюю панель.
- 3 Нажмите кнопку **RESET**, используя шариковую ручку или другой заостренный предмет.

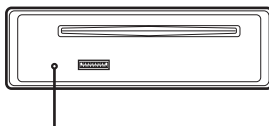

Кнопка **RESET**

Регулировка громкости

Вращая **ручку управления** (для модели CDE-9848RB) или используя кнопки **Λ** и **V** (для модели CDE-9846R/CDE-9846RM), установите требуемый уровень громкости.

Возможность подключения к интерфейсному блоку дистанционного управления

Вы можете управлять системой с помощью штатных органов управления аудиосистемой вашего автомобиля, если произведено подключение интерфейсного блока дистанционного управления "Alpine" (приобретается отдельно). Более подробную информацию вы можете получить у авторизованного дилера "Alpine".

Радиоприемник

CDE-9848RB

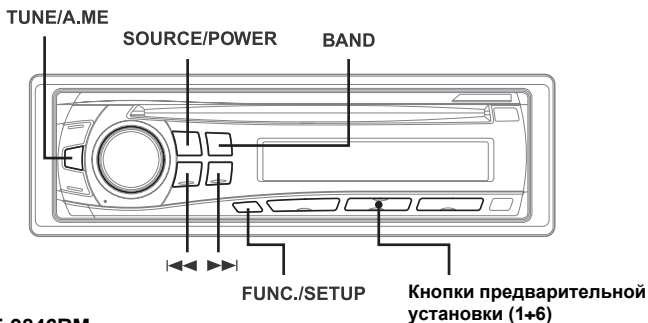

CDE-9846R/CDE-9846RM

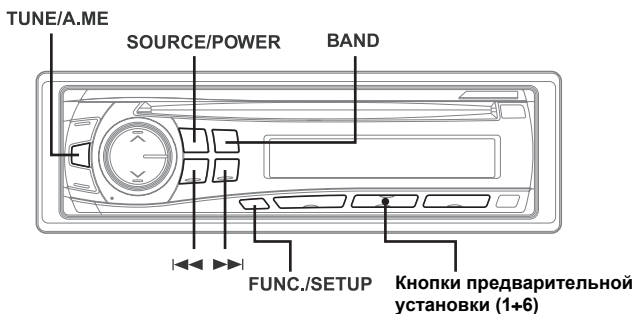

Прослушивание радиопередач

- 1 Последовательно нажимайте кнопку **SOURCE/POWER**, пока на дисплее не отобразится радиочастота.
 - 2 Последовательно нажимая кнопку **BAND**, выберите радиоволновый диапазон.
F1 (FM1) → F2 (FM2) → F3 (FM3) → MW → LW → F1 (FM1) ...
 - 3 Используя кнопку **TUNE/A.ME**, выберите режим настройки.
DX SEEK (режим удаленного приема) → SEEK (режим местного приема) → OFF (ручной режим) → DX SEEK...
- Заводская установка по умолчанию - режим удаленного приема.

Режим удаленного приема:

происходит автоматическая настройка на все принимаемые станции (настройка в режиме автопоиска).

Режим местного приема:

происходит настройка только на станции с сильным сигналом передатчика (настройка в режиме автопоиска).

Ручной режим:

поиск частоты осуществляется вручную в пошаговом режиме (ручная настройка).

- 4 С помощью кнопки ◀◀ или ▶▶ настройтесь на требуемую радиостанцию.**
При удерживании кнопки ◀◀ или ▶▶ частота на дисплее будет изменяться в непрерывном режиме.
- При настройке на стереофоническую радиостанцию FM диапазона на дисплее загорается индикатор «ST».

Сохранение радиостанций в памяти вручную

- 1 Выберите радиочастотный диапазон и настройтесь на станцию, которую вы хотите сохранить в памяти предварительных установок.**
 - 2 Нажмите и удерживайте любую из кнопок предварительной установки (от 1 до 6) не менее 2 секунд.**
Выбранная станция сохраняется в памяти тюнера.
На дисплее отобразится частотный диапазон, номер предварительной установки и частота сохраненной в памяти радиостанции.
- Всего в блоке памяти можно сохранить до 30 станций (по 6 станций в каждом из следующих поддиапазонов: FM1, FM2, FM3, MW и LW).
 - Если вы сохраните станцию в ячейке памяти, которая уже занята какой-либо станцией, она стирается и в нее заносится новая станция.
 - В том случае, если горит индикатор "F", выключите его нажатием кнопки **FUNC./SETUP**, а затем можете приступить к работе.

Автоматическое сохранение радиостанций в памяти

- 1 Последовательно нажимайте кнопку BAND, пока на экране дисплея не отобразится интересующий вас радиоволновый диапазон.**
 - 2 Нажмите и удерживайте не менее 2-х секунд кнопку TUNE/A.ME..**
При работе в режиме автоматического сохранения на экране дисплея будет изменяться частотный ряд. Тюнер автоматически осуществит поиск и сохранит в памяти 6 радиостанций с сильным сигналом в выбранном поддиапазоне (в порядке убывания силы сигнала). Эти станции будут запрограммированы в памяти под кнопками 1 ÷ 6 в соответствии с силой сигнала передатчика.
После заполнения блока памяти тюнер перейдет к трансляции радиостанции, занесенной в ячейку памяти под номером 1.
- Если ни одна из станций не была занесена в память, тюнер вернется к трансляции, которую вы прослушивали до момента начала процедуры автоматического сохранения.

Настройка на сохраненные в памяти радиостанции

- 1 Последовательно нажимайте кнопку BAND, пока на экране дисплея не отобразится требуемый радиоволновый диапазон.**
 - 2 Нажмите кнопку предварительной установки (от 1 до 6), соответствующую номеру выбранной станции в памяти.**
На дисплее отобразится частотный диапазон, номер предварительной установки и частота выбранной станции.
- В том случае, если горит индикатор «F», выключите его нажатием кнопки **FUNC./SETUP**, а затем можете приступить к работе.

Режим RDS

CDE-9848RB

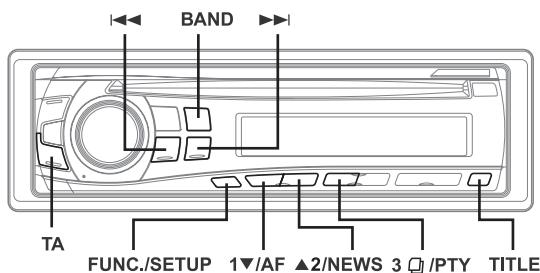

CDE-9846R/CDE-9846RM

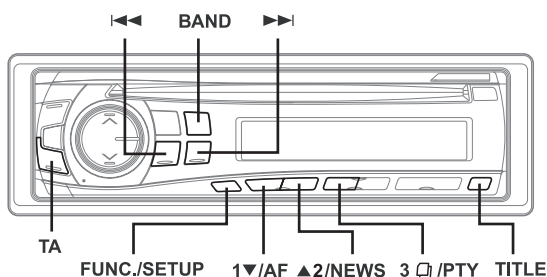

Установка режима RDS и прием RDS-станций

Система RDS (Radio Data System - Система передачи данных по радио) представляет собой радиоинформационную систему, использующую поднесущую частоту 57 кГц радиовещания в FM диапазоне. Система RDS позволяет вам получать различную информацию, например, о ситуации на дорогах, названиях станций, и автоматически переключается на более мощный передатчик, транслирующий ту же самую программу.

- 1 Нажмите кнопку **FUNC./SETUP** и убедитесь, что загорелся индикатор «F».
- 2 Нажмите кнопку **1▼/AF** для включения режима RDS.
- 3 Нажимая кнопку **◀◀** или **▶▶**, настройтесь на желаемую RDS-станцию.
- 4 Для выхода из режима RDS еще раз нажмите кнопку **1▼/AF**.
- 5 Для переключения в нормальный режим приема нажмите кнопку **FUNC./SETUP**.
Функциональный индикатор «F» погаснет.

Информационная база данных RDS включает в себя следующие позиции:

- PI - опознавание программ
- PS - отображение наименования станции
- AF - список альтернативных частот
- TR - информация о дорожном движении
- TA - объявления о дорожном движении
- PTY - тип программы
- EON - система многоканальной дорожной информации

Вызов предварительно установленных RDS-станций

- 1 Нажмите кнопку **FUNC./SETUP** и убедитесь, что загорелся индикатор «F».
 - 2 Для активизации режима RDS нажмите кнопку **↕/AF**.
 - 3 Нажмите кнопку **FUNC./SETUP** для возврата в режим нормальной работы. Индикатор «F» погаснет.
 - 4 Убедитесь, что индикатор «F» погас, после чего нажмите кнопку предварительной установки (1-6), соответствующую выбранной RDS-станции. Если сигнал передатчика окажется слабым, система автоматически произведет поиск и настройку на более мощную станцию из списка AF (альтернативных частот).
 - 5 Если предварительно сохраненная станция и станции из списка AF не принимаются, активизируйте установку PI SEEK (см. ниже)
Система выполнит повторный поиск станций в списке PI (опознавание программ). Если в этом районе нет принимаемых станций, система отобразит на дисплее частоту выбранной вами станции и номер предварительной установки погаснет. Если уровень сигнала региональной (местной) станции, на которую выполнена настройка, слишком слаб для приема, нажмите ту же кнопку предварительной установки для настройки на региональную станцию другой местности (района).
- Предварительная установка RDS станций описана в разделе “РАДИОПРИЕМНИК”. Предварительная установка RDS станций возможна только в поддиапазонах F1, F2 и F3.

Прием региональных (местных) RDS-станций

- 1 Для активизации режима настройки нажмите кнопку **FUNC./SETUP** и удерживайте ее не менее 2-х секунд .
 - 2 Последовательно нажимая кнопку **◀◀** или **▶▶**, выберите установку «REG».
 - 3 Нажимайте кнопку **BAND** для включения (ON) или выключения (OFF) режима RDS REG (прием региональных станций).
В режиме REG OFF (региональный прием выкл.) система автоматически поддерживает прием соответствующей местной RDS станции.
 - 4 Для выхода из режима настройки нажмите кнопку **FUNC./SETUP**.
- Настройка системы возможна только в том случае, когда горит индикатор «F». Если в течение 10 сек. на выполнено ни одной операции, индикатор «F» гаснет.

Установка PI SEEK

- 1 Нажмите и удерживайте не менее 2-х секунд кнопку **FUNC./SETUP**.
- 2 Последовательно нажимая кнопку **◀◀** или **▶▶**, выберите режим “PI SK”.
▶▶
- 3 Используя кнопку **BAND**, выберите установку “ON” (Поиск в режиме опознавания программ включен) или “OFF” (Поиск в режиме опознавания программ выключен).
- 4 Нажмите кнопку **FUNC./SETUP** для выхода из режима настройки.

Прием информации о дорожном движении

- 1 Для включения режима приема информации о дорожном движении последовательно нажимайте кнопку **TA**, пока на дисплее не загорится индикатор «TA».
- 2 Для выбора нужной вам станции, передающей информацию о дорожном движении, нажимайте кнопку **◀◀** или **▶▶**.

Когда произойдет настройка на станцию, передающую информацию о дорожном движении, на дисплее загорится индикатор “TR”.

Вы будете получать информацию о движении на дорогах только тогда, когда она будет транслироваться по этому каналу. В течение остального времени тюнер переводится в режим ожидания. Когда начинается трансляция информации о дорожном движении, тюнер автоматически начинает ее прием и на дисплее в течение нескольких секунд отображается сообщение “TRF-INFO”, после чего дисплей переводится в режим отображения названия станции.

Когда трансляция информации о дорожном движении заканчивается, система автоматически переводится в режим ожидания.

- Если уровень сигнала радиостанции, транслирующей информацию о дорожном движении, понизится до определенного уровня, система остается в режиме приема в течение 1 минуты. Если по истечении этого времени качество сигнала не улучшится, начинает мигать индикатор “TA”.
- Если вы не хотите прослушивать очередной блок информации о дорожном движении, то для пропуска данного сообщения слегка нажмите кнопку **TA**. Режим **TA** остается включенным для приема следующего сообщения о дорожном движении.
- Если во время приема сообщения о дорожном движении вы изменили уровень громкости, новое значение уровня громкости сохраняется в памяти и будет автоматически установлено при приеме следующего сообщения.
- В режиме **TA** функция настройки в режиме поиска доступна только при приеме станций, передающих информацию о дорожном движении.

НастройкаPTY (по типу программы)

- 1 Нажмите кнопку **FUNC./SETUP** и убедитесь, что загорелся индикатор «F».
- 2 Для активизации режима **PTY** нажмите кнопку **30/PTY** в режиме **FM** радио. Тип программы принимаемой в данный момент станции на 10 секунд отображается на дисплее.

В случае отсутствия приема радиопередач с кодомPTY на дисплее на 10 сек. отобразится “NO PTY”.

В случае отсутствия приема RDS-станций на дисплее отобразится “NO PTY”.

- Если после нажатия кнопки **3**/**PTY** в течение 10 секунд не будет нажата ни одна из функциональных кнопок, режим PTY автоматически сбрасывается.

3 Для выбора необходимого типа программы, когда на дисплее отображается тип программы, в течение 10 секунд после включения режима PTY нажмите кнопку ◀◀ или ▶▶.

Каждое нажатие приводит к смене типа программы в следующем порядке:

```
┌ - - LIGHT M ↔ CLASSICS ↔ OTHER M - - ┐  
└ - - - - - - - - - - - - - - - - - ┘
```

“LIGHT M” = легкая музыка.

“CLASSICS” = классическая музыка.

“OTHER M” = прочее.

4 Для начала процедуры поиска станции с выбранным типом программы, в течение 10 секунд после выбора типа программы нажмите кнопку 3/PTY. Индикатор выбранного типа программы мигает во время поиска и загорается, когда станция найдена.

Если не найдено ни одной станции, на дисплее на 10 секунд выводится сообщение “NO PTY”.

5 Для возврата в нормальный режим нажмите кнопку FUNC./SETUP. Индикатор «F» погаснет.

- Настройка системы возможна только в том случае, когда горит индикатор «F». Если в течение 10 сек. не выполнено ни одной операции, индикатор «F» гаснет.

Прием информации о дорожном движении во время прослушивания компакт-диска или радиопередачи

1 Последовательно нажимайте кнопку TA, пока на дисплее не загорится индикатор TA.

2 Для выбора станции, передающей информацию о дорожном движении, последовательно нажимайте кнопку ◀◀ или ▶▶.

Когда начинается трансляция информации о дорожном движении, система автоматически приглушает громкость CD-плеера или текущей FM передачи.

По завершении трансляции информации о дорожном движении система автоматически возвращается к воспроизведению исходного аудио источника, пока снова не начнется трансляция информации о дорожном движении.

Когда невозможен прием станций, транслирующих информацию о дорожном движении:

В режиме работы тюнера:

Если в течение 1 минуты будет отсутствовать прием сигнала информации о дорожном движении, начинает мигать индикатор “TA”.

В режиме воспроизведения компакт-диска:

В случае невозможности дальнейшего приема сигнала станции, передающей информацию о дорожном движении, автоматически будет выбрана станция, передающая аналогичную информацию на другой частоте.

- Для приема дополнительных альтернативных частот из списка AF ресивер снабжен функцией EON (Система многоканальной дорожной информации). Во время приема RDS EON станции на дисплее горит индикатор EON. Если принимаемая станция не транслирует информацию о дорожном движении, ресивер автоматически настраивается на аналогичную станцию, транслирующую информацию о дорожном движении по мере ее поступления.

3 Для выхода из режима приема информации о дорожном движении нажмите кнопку **ТА**.

Индикатор ТА погаснет.

Приоритет приема новостей

Эта функция позволяет произвести предварительную установку приоритета приема новостей над другими типами транслируемых программ. Вы никогда не пропустите выпуск новостей, поскольку система автоматически задает приоритет данному типу программы, когда она транслируется, прерывая при этом программу, которую вы прослушиваете в данный момент. Эта функция работает только в том случае, когда ваш тюнер не настроен на диапазоны ДВ или СВ.

1 В режиме FM радио нажмите кнопку **FUNC./SETUP** и убедитесь, что загорелся индикатор «F».

2 Для активизации режима PRIORITY NEWS (приоритет приема новостей) нажмите кнопку **▲2/NEWS**. На дисплее отобразится индикатор “NEWS”. Для выхода из этого режима еще раз нажмите кнопку **▲2/NEWS**.

- В отличие от режима приема информации о дорожном движении, при работе в режиме приоритета приема новостей не происходит автоматического увеличения уровня громкости.

3 Для возврата к режиму нормального приема нажмите кнопку **FUNC./SETUP** в режиме FM радио.

Индикатор «F» погаснет.

- Настройка системы возможна только в том случае, когда горит индикатор «F». Если в течение 10 сек. на выполнено ни одной операции, индикатор «F» гаснет.

Отображение радио-текста

На дисплей вашего аппарата могут выводиться текстовые сообщения, передаваемые радиостанциями.

Выберите дисплей радиотекста, нажав кнопку **TITLE** во время приема радиостанции FM диапазона.

Каждое нажатие данной кнопки сопровождается переключением дисплея в следующей последовательности:

PS (Отображение названия станции) → Радиотекст → Отображение частоты → PS (Отображение названия станции)...

На дисплее в течение нескольких секунд будет отображаться “WAITING”, а затем начнет прокручиваться текстовое сообщение.

- В случае отсутствия текстовых сообщений или возможности их корректного приема на дисплее отображается “NO TEXT”.

Проигрыватель CD/MP3-дисков

CDE-9848RB

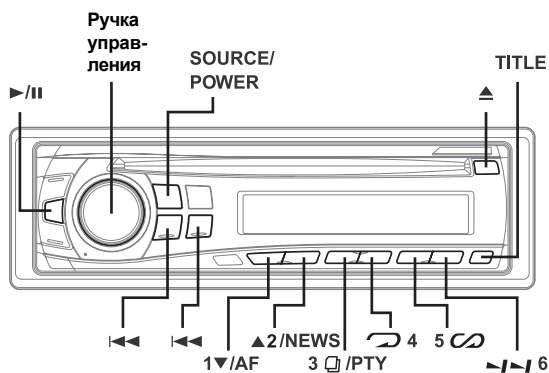

CDE-9846R/CDE-9846RM

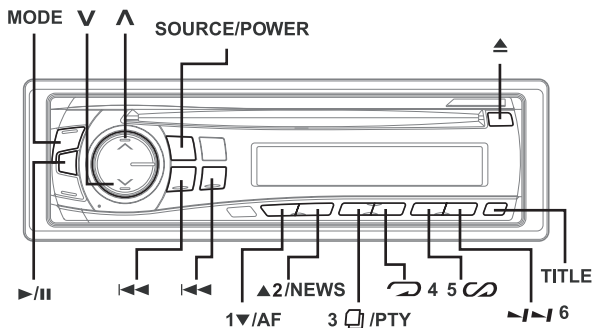

Воспроизведение

1 Загрузите диск стороной с этикеткой вверх.

Диск будет автоматически втянут в приемное устройство.

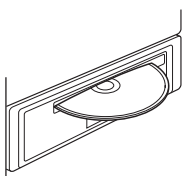

Если диск уже загружен в приемное устройство, нажмите кнопку **SOURCE/POWER** для переключения в режим воспроизведения компакт-диска.

Поочередное нажатие данной кнопки переключает режимы в следующей последовательности:

TUNER → CD → TUNER...

2 Для выбора требуемой папки нажмите во время воспроизведения MP3-диска кнопку 1▼/AF или ▲2/NEWS.

Продолжительное нажатие кнопки 1▼/AF или ▲2/NEWS прокручивает папки в непрерывном режиме.

3 Используя кнопку ◀◀ или ▶▶, выберите необходимую звуковую дорожку (файл).

Для возврата к началу текущей звуковой дорожки (файла):

нажмите кнопку ◀◀.

Для быстрого перехода к началу диска:

нажмите и удерживайте кнопку ◀◀.

Для перехода к началу следующей звуковой дорожки (файла):

нажмите кнопку ▶▶.

Для быстрого перехода к концу диска:

нажмите и удерживайте кнопку ▶▶.

4 Для временной приостановки воспроизведения компакт-диска (паузы) нажмите кнопку ▶/||.

Повторное нажатие данной кнопки возобновляет процедуру воспроизведения диска.

5 Для извлечения диска из приемного устройства нажмите кнопку ▲.

- *Не касайтесь диска во время процедуры его извлечения из приемного устройства. Загружайте в проигрыватель только по одному диску. Невыполнение этих требований может привести к поломке вашей системы.*
- *В случае, если диск не извлекается, нажмите и удерживайте не менее 2-х сек. кнопку ▲.*
- *Система данного проигрывателя поддерживает воспроизведение аудио данных, а также данных, записанных в формате MP3.*
- *При воспроизведении MP3-дисков на дисплее загорается индикатор "MP3".*
- *При воспроизведении MP3-дисков на дисплее звуковых дорожек отображаются номера записанных на диске файлов.*

Дисплей в режиме воспроизведения MP3-дисков

При воспроизведении MP3-дисков на дисплее отображается номер папки и номер файла, как показано ниже.



- *В случае отображения трехзначных номеров папки или файла буква «F» или «T» не выводится на дисплей.*
- *Для того, чтобы переключить дисплей, нажмите кнопку **TITLE**. Более подробную информацию об отображаемых на дисплее параметрах вы найдете в разделе «Отображение на дисплее заглавий / текста» на стр. 27.*

Повторное воспроизведение

1 В течение 10 секунд нажмите кнопку 4 для повторного воспроизведения текущей звуковой дорожки.

Начнется непрерывное воспроизведение выбранной звуковой дорожки (файла) в циклическом режиме.

Для выхода из данного режима еще раз нажмите кнопку  4 и выберите установку OFF.

Режим CD:

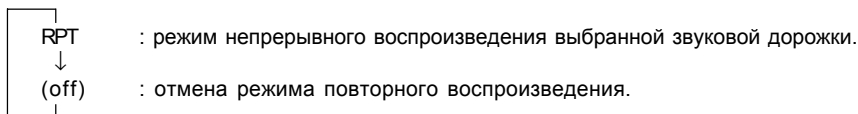

Режим MP3

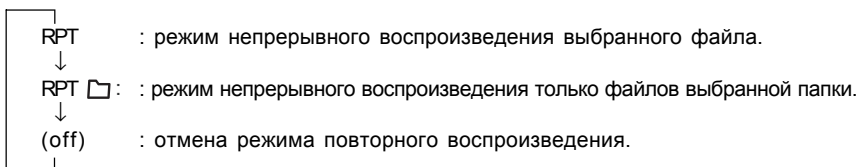

M.I.X. (Воспроизведение в случайной последовательности)

1 Нажмите кнопку 5 в режиме воспроизведения или паузы.

Все звуковые дорожки (файлы), записанные на диске, будут воспроизводиться в случайной последовательности.

Для завершения воспроизведения в режиме M.I.X. еще раз нажмите кнопку 5 .

Режим CD

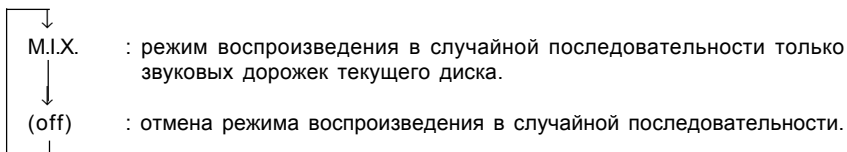

Режим MP3

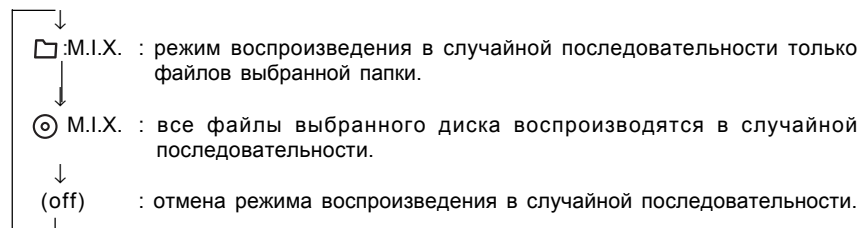

Режим ознакомительного прослушивания

1 В течение 10 секунд нажмите кнопку **↶/↷ 6** для активизации режима ознакомительного прослушивания.

Начнется последовательное воспроизведение первых 10 секунд каждой звуковой дорожки (файла), записанных на диске.

Для отмены данного режима еще раз нажмите кнопку **↶/↷ 6**.

Поиск звуковых дорожек с помощью CD-текста

Процедура поиска и воспроизведения звуковых дорожек, записанных на диске, может быть выполнена с использованием CD-текста. В том случае, если диски не поддерживают функцию CD-текста, поиск осуществляется с помощью номеров звуковых дорожек.

1 В режиме воспроизведения нажмите кнопку **3 [] /PTY**.

Активизируется режим поиска.

2 Вращая **ручку управления** (мод. CDE-9848RB) или используя кнопки **Λ** и **V** (мод. CDE-9846R/CDE-9846RM), выберите необходимую звуковую дорожку, после чего нажмите на **ручку управления** (мод. CDE-9848RB) или кнопку **MODE** (мод. CDE-9846R/CDE-9846RM).

Начнется воспроизведение выбранной звуковой дорожки.

- Для отмены режима поиска нажмите и удерживайте не менее 2-х секунд в режиме поиска кнопку **3 [] /PTY**. Кроме того, режим поиска сбрасывается, если в течение 10 секунд не будет нажата ни одна из кнопок.
- Во время воспроизведения в случайной последовательности режим поиска с помощью CD-текста недоступен.

Поиск файлов/папок по названию (для MP3-дисков)

Во время воспроизведения текущего файла вы можете отобразить на дисплее и активизировать поиск по названию необходимой папки и файла.

1 С помощью кнопки **3 [] /PTY**, выберите режим поиска по названию файла или папки для воспроизводимого MP3-диска.

Режим поиска папок по названию

2 В течение 10 сек. выберите требуемую папку, вращая **ручку управления** (мод. CDE-9848RB) или используя кнопки **Λ** и **V** (мод. CDE-9846R/CDE-9846RM).

3 Для воспроизведения первого файла выбранной папки нажмите **ручку управления** (мод. CDE-9848RB) или кнопку **MODE** (мод. CDE-9846R/CDE-9846RM).

- Для отмены режима поиска нажмите и удерживайте не менее 2-х сек. кнопку **3 [] /PTY** в режиме поиска папок по названию.
- Переключение из режима поиска папок в режим поиска файлов осуществляется нажатием кнопки **3 [] /PTY**.

- В случае, если выбранная папка не содержит файлов, на дисплее в течение 2-х сек. отображается «NO FILE».
- Корневой каталог, не имеющий названия, отображается на дисплее как «ROOT».
- В режим воспроизведения в случайной последовательности (M.I.X.) функция поиска папок по названию недоступна.

Режим поиска файлов по названию

- 2 С помощью кнопки 1▼/AF или ▲2/NEWS выберите требуемую папку.
- 3 В течение 10 сек. выберите требуемый файл, вращая **ручку управления** (мод. CDE-9848RB) или используя кнопки Л и V (мод. CDE-9846R/CDE-9846RM).
- 4 Для воспроизведения выбранного файла нажмите **ручку управления** (мод. CDE-9848RB) или кнопку **MODE** (мод. CDE-9846R/CDE-9846RM).
 - Отмена режима поиска файлов по названию осуществляется нажатием и удержанием не менее 2-х сек. кнопки 3 □ /PTY.
 - Для переключения из режима поиска файлов в режим поиска папок нажмите кнопку 3 □ /PTY.
 - Поиск по названию файла в режиме воспроизведения в случайной последовательности (M.I.X.) недоступен.

Функция быстрого поиска (только для мод. CDE-9848RB)

Предназначена для облегчения процедуры поиска звуковых дорожек (файлов)

- 1 Для активизации функции быстрого поиска нажмите и удерживайте не менее 2-х секунд кнопку 3 □ /PTY в режиме CD/MP3.
- 2 В течение 10 сек. выберите требуемую звуковую дорожку (файл), вращая **ручку управления**.
Сразу же после нахождения требуемой дорожки начнется ее воспроизведение.
- Для отмены режима поиска нажмите и удерживайте не менее 2-х сек. кнопку 3 □ /PTY в режиме быстрого поиска.

Информация относительно формата MP3

ПРЕДОСТЕРЕЖЕНИЕ

Перезапись аудио информации (включая файлы формата MP3), а также ее распространение, передача или копирование в коммерческих или иных целях без разрешения владельца авторского права запрещены нормами авторского права и международными договорами.

Что такое MP3?

MP3 (сокращенное название "MPEG-1 Audio Layer 3") представляет собой стандарт сжатия данных, признанный ISO (Международной организацией по стандартизации) и MPEG, являющийся структурным подразделением IEC (Международной Электротехнической комиссии).

Файлы MP3 содержат сжатую аудио информацию. Метод кодирования файлов MP3 обеспечивает сжатие аудио данных с очень высоким коэффициентом компрессии, уплотняя музыкальные файлы до 1/10 их первоначального объема без значительных потерь в качестве звучания. Механизм уплотнения аудио данных со столь высоким коэффициентом компрессии реализуется благодаря устранению звуков, которые либо не воспринимаются человеческим ухом, либо перекрываются другими звуками.

Алгоритм создания файлов формата MP3

При сжатии аудио данных используется разработанное и специфицированное для форматов MP3 программное обеспечение. За более подробной информацией по созданию файлов формата MP3 обращайтесь к инструкциям по эксплуатации данного программного обеспечения.

Данная система обеспечивает воспроизведение файлов MP3 с расширением файла "mp3". Воспроизведение файлов без расширения невозможно.

Поддерживаемые частоты дискретизации и скорость передачи данных при воспроизведении.

MP3

Частоты дискретизации: 48 кГц, 44.1 кГц, 32 кГц, 24 кГц, 22.05 кГц, 16 кГц, 12 кГц, 11.025 кГц, 8 кГц.

Битрейт: 8 – 320 кбит/сек.

Обратите внимание на то, что значения частоты дискретизации на дисплее данного устройства могут отображаться некорректно (см. стр. 27).

В зависимости от значения частоты дискретизации, звук может воспроизводиться некорректно.

ID3 - тэги

Данное устройство поддерживает систему ID3-тэгов, версии 1 и 2.

Если файл формата MP3 содержит ID3-тэги, данное устройство может отображать на дисплее заглавие (заглавие звуковой дорожки), имя исполнителя и название альбома.

Данное устройство обеспечивает отображение только однобитовых буквенно-цифровых символов (до 30 для ID3-тэгов) и подчеркиваний. Если отсутствует поддержка каких-либо символов, на дисплее отображается "NO SUPRT".

Запись на диске файлов формата MP3

После подготовки файлов формата MP3 они записываются на диски CD-R или CD-RW с использованием соответствующего записывающего программного обеспечения.

Каждый диск может содержать до 510 файлов (включая корневые каталоги файловой системы). Максимальное количество папок не должно превышать 255.

Поддерживаемые носители

Носители, которые можно воспроизводить на данном устройстве: CD-ROM, CD-R и CD-RW.

Соответствующие файловые системы

Данное устройство поддерживает диски, форматированные в стандарте ISO 9660, уровень 1 или 2.

В рамках стандарта ISO 9660 существуют определенные ограничения.

Максимальная глубина вложенной папки составляет 8 (включая корневую директорию).

Длина названия файла / папки ограничена.

Названия папок / файлов могут включать в себя буквы A-Z (прописные), цифры 0-9 и символы подчеркивания ('_').

Данное устройство также поддерживает воспроизведение дисков, записанных в формате "Joliet", "Romeo" и других стандартах, совместимых с ISO9660. Однако при этом допускается некорректное воспроизведение названий файлов, папок и т.д.

Поддерживаемые форматы

Данное устройство поддерживает форматы CD-ROM XA (с расширенной архитектурой), CD со смешанным режимом, усовершенствованные CD (CD-Extra) и мультисессионные CD (Multi-Session). Возможно некорректное воспроизведение дисков, записанных методом Track-At-Once (запись одной дорожки за один прием) или пакетной записи.

Порядок следования файлов

Аппарат воспроизводит файлы в том порядке, в каком они были записаны с использованием соответствующего программного обеспечения. Таким образом, порядок воспроизведения звуковых дорожек может не совпадать с очередностью ввода, заданной пользователями. Воспроизведение папок и файлов осуществляется в соответствии с их порядковыми номерами, отображенными на дисплее.

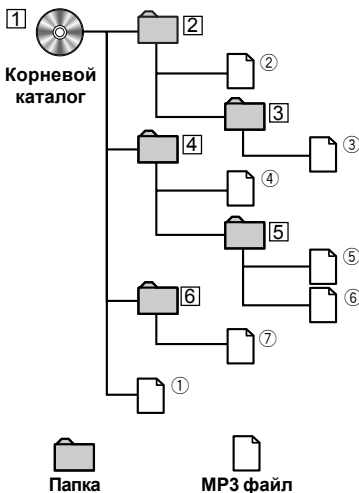

Терминология

Битрейт (Bit rate)

Представляет собой скорость передачи звуковых данных при кодировании. Чем выше битрейт, тем выше качество звука, но вместе с тем увеличивается объем файлов.

Частота дискретизации (Sampling rate)

Данная величина показывает, какое количество раз в секунду поток данных сэмплируется (записывается). К примеру, музыкальные CD используют частоту дискретизации 44,1 кГц, поэтому уровень звука сэмплируется (записывается) 44.100 раз в секунду. Чем выше частота дискретизации, тем выше качество звука, но вместе с тем увеличивается объем данных.

Кодирование

Представляет собой конвертацию музыкальных CD, файлов формата WAVE (AIFF) и других звуковых файлов в определенный формат аудио сжатия.

Тэг (Tag)

Информация о музыкальном произведении, например, названии звуковой дорожки, имени исполнителя, названии альбома и т.п., записанная в виде файлов формата MP3. MP3: ID3-тэги

Корневой каталог

Корневой каталог, расположенный в верхней части иерархической файловой структуры, включает в себя все папки и файлы, записанные на диске.

Настройка звука

CDE-9848RB

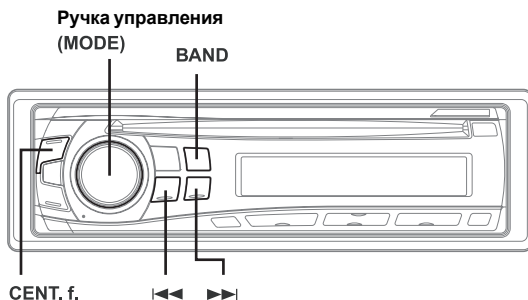

CDE-9846R/CDE-9846RM

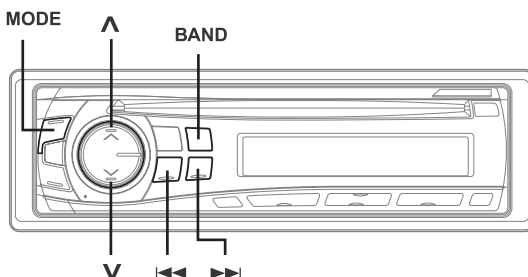

Регулировка НЧ / ВЧ / баланса «левый-правый» / баланса «фронт-тыл» / возврат в режим заводских настроек (DEFEAT)

- 1 Выберите требуемый режим, последовательно нажимая **ручку управления (MODE)** (для мод. CDE-9848RB) или кнопку **MODE** (для мод. CDE-9846R/CDE-9846RM).

Каждое нажатие переключает режимы в указанной ниже последовательности:

BASS LV → TRE LV → SUBW*1 → BALANCE → FADER → DEFT → VOLUME → BASS LV ...

Уровень НЧ (BASS LV): -7 ~ +10

Уровень ВЧ (TRE LV): -7 ~ +7

Сабвуфер (SUBW): 0 ~ +15

Баланс «левый-правый» (BALANCE): Лев.(L) 15 ~ Прав.(R) 15

Баланс «фронт-тыл» (FADER): Тыл.(R) 15 ~ Фронт.(F) 15

Возврат в режим заводских установок (DEFT): ON/OFF

Уровень громкости (VOLUME): 0~35

- Если **ручка управления (MODE)** или кнопка **MODE** не будет нажата в течение 5 секунд после выбора режимов **BASS LV**, **TRE LV**, **BALANCE**, **FADER**, **DEFT** или **SUBW**, аппарат автоматически перейдет в нормальный режим.

CDE-9848RB:

- Если **ручка управления (MODE)** не будет нажата в течение 5 секунд после выбора режимов **BASS LV** или **TRE LV**, аппарат автоматически перейдет в нормальный режим.

CDE-9846R/CDE-9846RM:

- Если кнопка **MODE** не будет нажата в течение 5 секунд после выбора режимов **BASS LV** или **TRE LV**, аппарат автоматически перейдет в нормальный режим.

*1 При выключении сабвуфера (установка "OFF") режим настройки его уровня недоступен.

2 Поворачивайте **ручку управления (для CDE-9848RB)** или **нажимайте кнопку V или Л (для CDE-9846R/CDE-9846RM)** до тех пор, пока не получите желаемого звучания в каждом из режимов.

Если для режима **DEFEAT** была выбрана опция **ON**, все ранее выполненные настройки **НЧ** и **ВЧ** отменяются и происходит возврат к заводским настройкам.

Регулировка баса

Вы можете изменить настройку низких частот для воссоздания оптимального, на ваш взгляд, тонального баланса.

1 CDE-9848RB:

Используйте кнопку **CENT. f.** для выбора режима регулировки баса.

BASS LV (НЧ) → TRE LV (ВЧ) → нормальный режим → BASS LV ...

CDE-9846R/CDE-9846RM:

Используйте кнопку **MODE** для выбора режима регулировки баса.

BASS LV → TRE LV → SUBW → BALANCE → FADER → DEFT → VOLUME → BASS LV ...

2-1 Установка средней частоты низкочастотного диапазона.

Поочередно нажимая кнопку **◀◀** или **▶▶**, выберите требуемое значение средней частоты баса.

60Гц ↔ 80Гц ↔ 100Гц ↔ 120Гц ↔ 60Гц ...

Происходит усиление отображаемых на дисплее низкочастотных диапазонов.

2-2 Установка ширины низкочастотной полосы (Q-фактор):

Поочередно нажимая кнопку **BAND**, выберите требуемую ширину низкочастотной полосы:

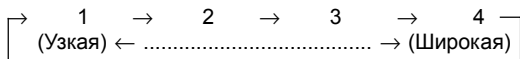

Происходит изменение отображаемых на дисплее установок ширины низкочастотной полосы от узкой (1) до широкой (4).

Выбор широкого НЧ диапазона способствует усилению широкой полосы частот, расположенных выше и ниже средней частоты. Выбор более узкого диапазона усилит частоты в окрестности средней частоты.

2-3*² Установка уровня низких частот.

Вращая **ручку управления** (мод. CDE-9848RB) или используя кнопки **Λ** и **V** (мод. CDE-9846R/CDE-9846RM), выберите требуемый уровень низких частот в диапазоне от -7 до +10, усиливая или ослабляя начальную установку.

- Если в течение 15 секунд не была нажата ни одна из кнопок, режим регулировки баса автоматически сбрасывается.
- Установки баса сохраняются в памяти для каждого из источников (FM, MW (LW) и CD) до тех пор, пока они не будут изменены.
По завершении установок низкочастотного диапазона и ширины низкочастотной полосы для одного из источников (FM, MW(LW) и CD), эти установки автоматически выполняются для всех остальных источников.
- Данная функция недоступна при выборе для режима DEFT опции ON.

* 2 CDE-9848RB:

Данная настройка также может быть выполнена путем нажатия **ручки управления (MODE)**. За более подробной информацией обратитесь к разделу «Регулировка НЧ / ВЧ / баланса «левый/правый» / баланса «фронт/тыл» / возврат в режим заводских настроек (DEFEAT)» на стр. 24.

Регулировка высоких частот

Вы можете изменить настройку высоких частот для воссоздания оптимального, на ваш взгляд, тонального баланса.

1 CDE-9848RB:

Используйте кнопку **CENT. f.** для выбора режима регулировки высоких частот.

BASS LV (НЧ) → TRE LV (ВЧ) → нормальный режим → BASS LV ...

CDE-9846R/CDE-9846RM:

Используйте кнопку **MODE** для выбора режима регулировки высоких частот.

BASS LV → TRE LV → SUBW → BALANCE → FADER → DEFT → VOLUME → BASS LV ...

2-1 Установка высокочастотного диапазона ▶▶

Поочередно нажимая кнопку **◀◀** или **▶▶**, выберите требуемое значение средней частоты ВЧ диапазона.

7.5кГц ↔ 10кГц ↔ 12.5кГц ↔ 15кГц ↔ 7.5кГц ...

Происходит усиление отображаемых на дисплее установок ширины ВЧ полосы.

2-2*² Установка уровня высоких частот:

Λ

Вращая **ручку управления** (мод. CDE-9848RB) или используя кнопки **Λ** и **V** (мод. CDE-9846R/CDE-9846RM), выберите требуемый уровень высоких частот в диапазоне от -7 до +7, усиливая или ослабляя начальную установку.

- Если в течение 15 секунд не была нажата ни одна из кнопок, режим регулировки высоких частот автоматически сбрасывается.
- Установки высоких частот сохраняются в памяти для каждого из источников (FM, MW (LW) и CD) до тех пор, пока они не будут изменены.
По завершении установок высокочастотного диапазона для одного из источников (FM, MW(LW) и CD), эта установка автоматически выполняется для всех остальных источников.
- Данная функция недоступна при выборе для режима DEFT опции ON.

* 2 CDE-9848RB:

Данная настройка также может быть выполнена путем нажатия **ручки управления (MODE)**. За более подробной информацией обратитесь к разделу «Регулировка НЧ / ВЧ / баланса «левый/правый» / баланса «фронт/тыл» / возврат в режим заводских настроек (DEFEAT)» на стр. 24.

Включение/выключение режима тонкомпенсации

Режим тонкомпенсации представляет собой специальное усиление высоких и низких частот на малом уровне громкости, с целью компенсации пониженной слуховой чувствительности к басам и высоким частотам.

Нажмите и удерживайте не менее 2-х секунд **ручку управления (MODE)** (мод. CDE-9848RB) или кнопку **MODE** (мод. CDE-9846R/CDE-9846RM) для включения или выключения режима тонкомпенсации.

При вводе в действие режима на дисплей выводится сообщение «LOUD ON» и начинает мигать индикатор «LD».

Прочие функции

CDE-9848RB

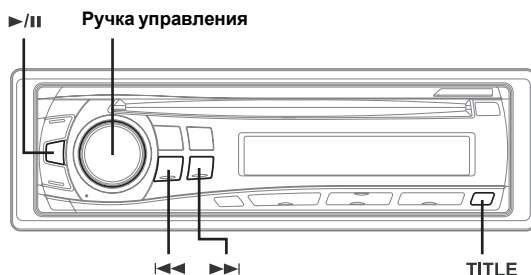

CDE-9846R/CDE-9846RM

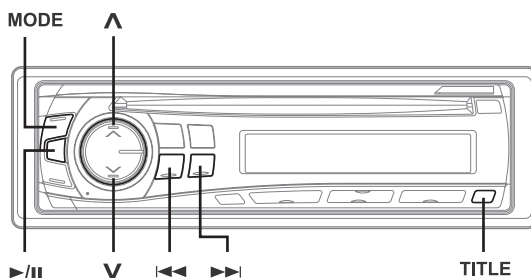

Отображение на дисплее заглавий / текста

У вас есть возможность вывода на дисплей заглавия диска, если оно было предварительно введено.

За более подробной информацией обращайтесь к разделу «Ввод заглавий дисков» (стр. 29). Текстовая информация (например, заглавие диска или звуковой дорожки) отображается на дисплее при воспроизведении совместимого с CD-текстом компакт-диска. Кроме того, при воспроизведении файлов формата MP3 на дисплее можно отобразить названия папок, файлов, тэгов и т.п.

Нажмите кнопку TITLE.

Режим работы будет изменяться с каждым нажатием данной кнопки.

Дисплей в режиме радио:

PS (Название станции) → Радио-текст → Частота → PS (Название станции)...

Дисплей в режиме CD:

Номер звуковой дорожки / Время, прошедшее с начала воспроизведения → Текст (название диска)^{*1} → Текст (название звуковой дорожки)^{*1} → Заглавие → Номер звуковой дорожки / Время, прошедшее с начала воспроизведения ...

Дисплей в режиме MP3:

Номер файла / Время, прошедшее с начала воспроизведения → Номер папки / Номер файла → Название папки^{*2} → Название файла → Имя исполнителя^{*3} → Название альбома^{*3} → Название звуковой дорожки^{*3} → Информационное окошко^{*4} → Номер файла / Время, прошедшее с начала воспроизведения ...

*1 Отображается при воспроизведении компакт-диска с CD-текстом. В том случае, если на диске отсутствует текстовая информация, на дисплее отображается «NO TEXT».

*2 В том случае, если корневой каталог не имеет названия, на дисплее отображается «ROOT».

*3 ID3-тэги

Если файлы формата MP3 содержат информацию о ID3-тэгах, эта информация отображается на дисплее (например, названия звуковых дорожек, имена исполнителей и название альбома). Никакая другая информация на дисплее не отображается.

В случае, если файл формата MP3 не содержит информации о ID3-тэгах, на дисплее отображается «NO DATA».

*4 Отображается частота дискретизации и битрейт файла формата MP3.

Информация об индикаторах на дисплейной панели

Во время отображения на дисплее заглавия / текстовой информации, в зависимости от текущего режима загораются следующие индикаторы:

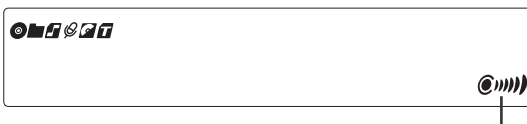

Отображение уровня баса

Индикатор/ Режим	Режим CD	Режим MP3
	Во время отображения заглавия	—
	—	Во время отображения названия папки
	—	Во время отображения названия файла
	—	Во время отображения имени исполнителя*
	Во время отображения текстовой информации (название диска)	Во время отображения названия альбома*
	Во время отображения текстовой информации (название звуковой дорожки)	Во время отображения названия звуковой дорожки*

* При наличии тэгов

Примечания относительно терминов «Заглавие» и «Текст».

Заглавие:

У вас есть возможность ввода с помощью данного устройства названия компакт-диска (см. ниже). Введенное таким образом название будет в дальнейшем обозначаться как «Заглавие».

Ввод или отображение названий радиостанций или заглавий MP3-дисков недоступны.

Текст:

Компакт-диски, совместимые с функцией CD-текста, содержат текстовую информацию, например, название диска и звуковых дорожек. Подобная текстовая информация будет в дальнейшем обозначаться как «Текст».

- *В зависимости от использованных шрифтов и кодировок, некоторые символы на дисплее могут отображаться некорректно.*
- *Если в режиме прокручивания на дисплее CD-текста (см. стр. 32) выбрана установка «MANU», нажмите и удерживайте не менее 2-х секунд кнопку **TITLE** для однократного прокручивания на дисплее текстовой информации (названий дисков, звуковых дорожек, папок, файлов или тэгов).*
- *В случае невозможности отображения требуемой текстовой информации на дисплей выводится сообщение «NO SUPRT».*
- *Если заглавие не было предварительно введено, на дисплее отобразится «NO TITLE».*
- *В зависимости от данных, записанных на диске, текстовые сообщения и информация о тэгах может отображаться некорректно.*

Ввод заглавий дисков

Вы можете озаглавить ваши любимые компакт-диски. Однако ввод и отображение заглавий для MP3-дисков недоступны.





- 1 Выберите режим ввода заглавий, последовательно нажимая кнопку **TITLE**.**
За более подробной информацией обращайтесь к разделу «Отображение на дисплее заглавий / текста» на стр. 27.
- 2 Нажмите кнопку **TITLE** и удерживайте ее не менее 2-х секунд. Начнет мигать первая позиция заглавия.**
- 3 Вращая ручку управления (для мод. CDE-9848RB) или нажимая кнопку **V** или **Λ** (для мод. CDE-9846R/CDE-9846RM), выберите требуемую для ввода заглавия букву / цифру / символ.**
- 4 Нажмите ручку управления (мод. CDE-9848RB) или кнопку **MODE** (мод. CDE-9846R/CDE-9846RM) для сохранения знака в первой позиции.**
Введенный знак перестанет мигать и дисплей автоматически перейдет к следующей позиции. Когда этот знак начнет мигать, вы можете выбрать следующую букву или символ вашего заглавия.
- 5 Для завершения процедуры ввода заглавия повторите действия, описанные в пунктах 3 - 4.**
Нажатие ручки управления (мод. CDE-9848RB) или кнопки **MODE** (мод. CDE-9846R/CDE-9846RM) после ввода восьмого знака автоматически сохраняет заглавие диска в памяти.

При вводе заглавия, состоящего менее, чем из 8 знаков (например, 3-х - значного), для завершения процедуры ввода заглавия переходите к шагу 6.

6 Для записи введенного заглавия диска нажмите кнопку **TITLE**.

- При отмене ввода заглавия выбранные символы не сохраняются.
- Емкость памяти системы составляет 18 заглавий для компакт-дисков. Если вы попытаетесь ввести заглавие сверх отведенного лимита, на дисплее отобразится сообщение «FULL DATA», что означает невозможность дальнейшего ввода информации. В этом случае перед тем, как ввести новое заглавие, необходимо предварительно стереть одно из ранее введенных заглавий.
- Если вы хотите стереть одно из заглавий, введите символ «» вместо каждого из символов данного заглавия.
- Операции, описанные в пунктах 3-5, должны быть выполнены в течение 10 сек. В противном случае режим ввода заглавий автоматически сбрасывается.

Стирание заглавий дисков

- 1 Нажмите кнопку **TITLE** для выбора режима ввода заглавия. Затем нажмите ее и удерживайте не менее 2-х секунд.
 - 2 Нажмите кнопку  и удерживайте ее не менее 2-х секунд.
На дисплее начнет мигать заглавие диска.
 - 3 Кнопками  или  выберите заглавие диска, которое вы хотите стереть.
 - 4 Для стирания отображенного на дисплее заглавия нажмите кнопку  и удерживайте ее не менее 2-х секунд.
 - 5 Для выхода из данного режима нажмите кнопку **TITLE**.
- Невозможно стереть текстовую информацию (CD-TEXT), записанную на компакт-диске.
 - В случае, если заглавие не было введено в п. 2 или было стерто в п. 4, на дисплее отображается «NO DATA».

Установка

Вы можете легко настроить данный аппарат с учетом ваших личных предпочтений и специфики его использования. Выберите настроечные меню для установки звуковых, визуальных и пр. параметров по вашему выбору.

CDE-9848RB

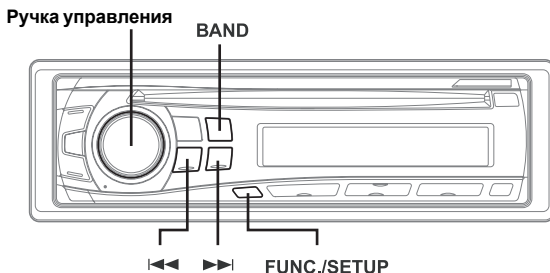

CDE-9846R/CDE-9846RM

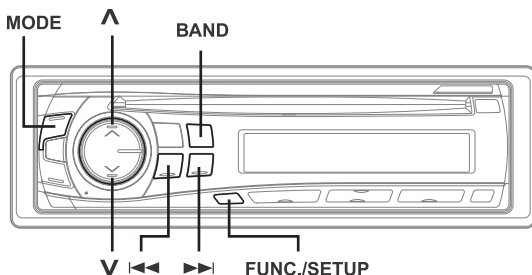

Общие операции по настройке данной системы описаны в пп. 1-4 данного раздела. Ниже приведена информация о всех доступных настроечных меню.

- 1 Нажмите и удерживайте не менее 2-х сек. кнопку **FUNC./SETUP**.
Активизируется режим настройки системы (SETUP).
- 2 Используя кнопку **◀◀** или **▶▶**, выберите интересующее вас настроечное меню.
(Например, выбирается меню настройки сабвуфера - SUBW).

FM-LV ↔ REG¹ ↔ PISK² ↔ DIM³ ↔ SUBW ↔ CD-DA/CDDA/MP3 ↔ TYPE1/TYPER2 ↔ SCR
↔ AUX³ ↔ (AUX NAME)^{3/4} ↔ PWR ↔ FM-LV

*1 Обратитесь к разделу "Прием региональных (местных) RDS-станций" на стр. 13.

*2 Обратитесь к разделу "Установка PI SEEK" на стр. 14.

*3 Только для CDE-9848RB.

*4 Отображается только в случае выбора для режима AUX опции ON.

- 3 Для изменения настроечного параметра нажмите кнопку **BAND**.
(например, при выборе опции SUBW ON или SUBW OFF)
- 4 Еще раз нажмите кнопку **FUNC./SETUP**.
Дисплей вернется в нормальный режим.

Настройка параметров звука

Выравнивание уровней сигнала источников **FM-LV HI (Заводская настройка) / FM-LV LOW**

Если разница в уровнях громкости CD-проигрывателя и FM-радио слишком велика, отрегулируйте уровень FM-сигнала.

Включение/выключение сабвуфера **SUBW ON (Заводская настройка) / SUBW OFF**

После включения сабвуфера вы можете установить его уровень, выполнив следующее действия.

- 1 Последовательно нажимая **ручку управления** (для мод. CDE-9848RB) или кнопку **MODE** (для мод. CDE-9846R/CDE-9846RM) выберите режим сабвуфера (SUBW):
BASS LV → TRE LV → SUBW* → BALANCE → FADER → DEFT → VOLUME → BASS LV
- 2 Настройка уровня сабвуфера осуществляется вращением **ручки управления** (для мод. CDE-9848RB) или нажатием кнопок **V** или **L** (для мод. CDE-9846R/CDE-9846RM).

* В случае выбора для режима SUBW опции OFF настройка сабвуферного уровня недоступна.

Настройка визуальных параметров

Регулировка яркости подсветки дисплея (только для мод. CDE-9848RB) **DIM AUTO (Заводская настройка)/DIM MANU.**

Установка режима управления подсветкой дисплея в положение AUTO при включенных фарах автомобиля приводит к уменьшению яркости подсветки панели управления. Данный режим удобен в том случае, если вы считаете, что ночная подсветка панели управления слишком яркая.

- Если ваш автомобиль оборудован регулятором яркости подсветки приборной доски, никогда не подсоединяйте кабель подсветки дисплея (оранжевый) к данному регулятору.

Прокручивание на дисплее текстовых сообщений **SCR AUTO / SCR MANU (Заводская настройка).**

Ваш проигрыватель компакт-дисков снабжен функцией прокручивания на дисплее наименований дисков и звуковых дорожек, записанных на дисках с CD-текстом, а также текстовой информации файлов формата MP3, названий папок и тэгов.

SCR AUTO: Автоматическое прокручивание текстовых сообщений, записанных на компакт-диске, а также названий папок, файлов и тэгов.

SCR MANU: Дисплей прокручивается только при загрузке компакт-диска или смене звуковой дорожки.

- Аппарат прокручивает на дисплее только записанные на диске заглавия, названия папок и файлов или ID3-тэги. Заглавия дисков, введенные пользователем (см. стр. 29), не могут быть прокручены.

Выбор способа прокручивания текстовых сообщений **TYPE 1 (Заводская настройка) / TYPE 2**

Вы можете выбрать один из двух способов прокручивания текстовых сообщений.

TYPE 1: Буквенно-цифровые символы поочередно прокручиваются на дисплее справа налево.

TYPE 2: Буквенно-цифровые символы поочередно отображаются на дисплее и поочередно исчезают в левой его части по мере заполнения дисплейного экрана.

MP3

Воспроизведение данных формата MP3 *CD-DA (Заводская настройка) / CDDA/MP3*

На данном аппарате допускается воспроизведение дисков, содержащих записи формата CD-DA и MP3. Однако в отдельных случаях (в частности, для некоторых усовершенствованных CD) воспроизведение может быть затруднено. В этих случаях вы можете выбрать режим воспроизведения только CD-данных: на дисках, включающих в себя записи CD и MP3-данных, осуществляется воспроизведение только блока CD-информации.

CDDA: Воспроизводятся только CD-данные
CDDA/MP3: Воспроизводятся как CD-данные, так и файлы формата MP3.

- *Эту установку необходимо выполнить перед загрузкой диска. В тех случаях, когда диск уже загружен в аппарат, извлеките его и выполните требуемую установку.*

Внешние устройства

Подключение дополнительных источников (AUX) (только для CDE-9848RB) *AUX ON / AUX OFF (Заводская настройка)*

Вы можете подключить звуковой сигнал внешнего устройства (например, портативного проигрывателя), подсоединив приобретенный дополнительно RCA-кабель к входному терминалу AUX данного аппарата.

Вы можете отобразить на дисплее название подключенного устройства, выбрав опцию AUX ON. Для этого с помощью кнопки ◀◀ или ▶▶ выберите название дополнительного устройства.

Подключение внешнего усилителя *PWR ON (Заводская настройка) / PWR OFF*

При подключении внешнего усилителя мощности вы можете улучшить качество звука, отключив питание встроенного усилителя мощности.

PWR OFF: При активизации динамиков данная установка выполняется путем соединения фронтального предусилителя системы с внешним усилителем. В этом случае сигнал от встроенного в головной аппарат усилителя на динамики не поступает.

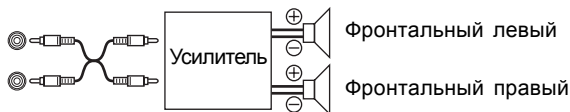

PWR ON: Сигнал на динамики поступает через встроенный усилитель.

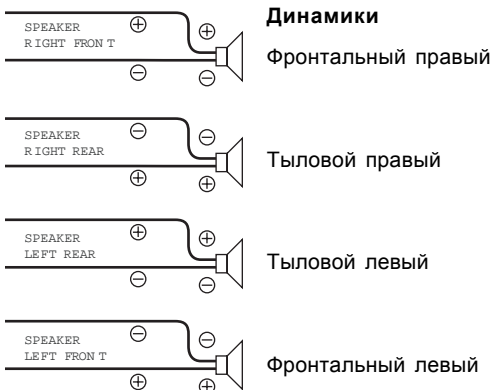

- В случае установки параметра выходной мощности в «OFF» звуковой сигнал на выходе системы отсутствует.

Справочная информация

Возможные неполадки и способы их устранения

Если у вас возникла проблема, попробуйте выключить, а затем снова включить ваш аппарат. Если это не помогло в решении проблемы, ознакомьтесь с разделами приведенного ниже списка. Эти инструкции помогут вам справиться с возникшей проблемой в случае некорректной работы аппарата. В противном случае, проверьте правильность присоединения других узлов системы или проконсультируйтесь у авторизованного дилера Alpine.

Общие затруднения

Аппарат не функционирует или отсутствует индикация на дисплее

- Отключено зажигание автомобиля.
 - Если аппарат подключен в соответствии с инструкциями, то он не будет работать при отключенном зажигании автомобиля.
- Неправильное подсоединение проводов электропитания (красного и желтого).
 - Проверьте подсоединение проводов электропитания.
- Перегорел предохранитель.
 - Проверьте предохранитель в месте подсоединения к аппарату проводов электропитания; при необходимости замените на исправный.
- Сбой в работе микрокомпьютера, вызванный шумовыми помехами и т.п.
 - Нажмите кнопку RESET с помощью шариковой ручки или любого другого заостренного предмета.

Радио

Невозможен прием радиостанций

- Отсутствует антенна или отсоединен кабель.
 - Убедитесь в правильном присоединении антенны; при необходимости замените антенну или кабель.

Невозможно настроиться на станцию в режиме поиска

- Вы находитесь в зоне слабого сигнала.
 - Убедитесь в том, что тюнер установлен в режим DX.

- Если вы находитесь в зоне уверенного приема, антенна может быть не заземлена или неправильно подключена.
 - Проверьте подсоединение вашей антенны; убедитесь в том, что антенна правильно заземлена в месте ее установки.
- Длина антенны может быть установлена неправильно.
 - Убедитесь в том, что антенна полностью выдвинута; если она сломана, замените ее на новую.

Шумы при приеме

- Длина антенны может быть установлена неправильно.
 - Полностью выдвиньте антенну; замените ее, если она сломана.
- Антенна плохо заземлена.
 - Убедитесь в том, что антенна правильно заземлена в месте ее установки.

Компакт-диск

Проигрыватель компакт-дисков не функционирует

- Несоответствующий нормальному воспроизведению диска температурный режим (свыше +50°C).
 - Произведите охлаждение кабины автомобиля (или багажника).

При воспроизведении диска звук “плышет”

- Конденсация влаги в CD-модуле.
 - Выждите определенное время (около 1 часа) для того, чтобы влага испарилась.

Невозможно загрузить компакт-диск

- В приемное устройство уже загружен компакт-диск.
 - Извлеките компакт-диск и замените его.
- Компакт-диск неправильно установлен.
 - Убедитесь, что компакт-диск установлен согласно инструкциям, приведенным в данном руководстве.

Не работает функция быстрого перехода в прямом или обратном направлении

- Диск поврежден.
 - Извлеките диск и выбросьте его; использование неисправного диска в вашем аппарате может повредить его механизм.

Перерывы в звучании вследствие вибрации

- Неправильная установка аппарата.
 - Аккуратно установите аппарат заново.
- Диск очень загрязнен.
 - Очистите диск.
- На диске есть царапины.
 - Замените диск.
- Загрязнены линзы оптического звукоснимателя.
 - Не используйте имеющиеся в продаже диски для очистки линз. Проконсультируйтесь по этому вопросу с ближайшим дилером Alpine.

Перерывы в звучании при отсутствии вибрации

- Загрязненный или поцарапанный диск.
 - Очистите диск; поврежденный диск необходимо заменить.

Ошибки при выводе на дисплей сообщений (только для штатного проигрывателя компакт-дисков)

- Механическая ошибка.
 - Нажмите кнопку ▲. После того, как сообщение об ошибке исчезло, загрузите компакт-диск еще раз. Если эти действия не приведут к решению проблемы, обратитесь за помощью к ближайшему дилеру Alpine.

Не воспроизводится диск формата CD-R/CD-RW

- Не была выполнена процедура закрытия сессии (финализации).
 - Выполните процедуру финализации диска и попробуйте воспроизвести его еще раз.

MP3

Файл формата MP3 не воспроизводится.

- Ошибка при записи. Использовался ненадлежащий формат записи.
- Убедитесь, что при записи использовался совместимый с данным аппаратом формат. Обратитесь к разделу «Информация относительно формата MP3» на стр. 21, а затем произведите запись в формате, поддерживаемом данным устройством.

Аудио

Нет звукового сигнала на выходе акустических систем

- На аппарат не поступает выходной сигнал встроенного усилителя мощности.
- Для установки «PWR» была выбрана опция «ON» (см. стр. 33).

Индикации при работе проигрывателя компакт-дисков

HI TEMP

- Защитный контур активизирован из-за высокой температуры.
- Индикатор погаснет, когда температурный режим установится в пределах рекомендованного диапазона.

NO DISC

- Не загружен компакт-диск.
 - Загрузите компакт-диск.
- Несмотря на то, что диск загружен, на дисплее отображается «NO DISC»; при этом не работают функции воспроизведения и извлечения диска.
 - Извлеките диск, следуя приведенным ниже инструкциям:
Нажмите и удерживайте не менее 2-х секунд кнопку ▲.
В случае неизвлечения диска обратитесь за помощью к вашему дилеру.

ERROR

- Неисправность в механизме проигрывателя компакт-дисков.
 - 1) Нажмите кнопку ▲ и выньте диск. Если вы не можете извлечь диск, свяжитесь с дилером Alpine.
 - 2) Если после извлечения диска сообщение о сбое не исчезло с дисплея, нажмите кнопку ▲ еще раз.
Если сообщение не гаснет даже после нескольких нажатий кнопки ▲, проконсультируйтесь по этому вопросу с дилером Alpine.
- Если на дисплее отображается сообщение «ERROR» и нажатие кнопки ▲ не сопровождается извлечением диска, нажмите кнопку сброса RESET, а затем нажмите кнопку ▲ еще раз. Если эти действия не приводят к положительному результату, проконсультируйтесь по этому вопросу с дилером Alpine.
- Загружен диск, формат которого не поддерживается системой данного проигрывателя.
 - Загрузите диск, совместимый с системой данного проигрывателя.

UNSUPPORT

- Запись диска производилась с использованием не поддерживающего MP3 формата.
 - Используйте диск, записанный в поддерживаемом MP3 формате.

Технические характеристики

FM ТЮНЕР

Диапазон настройки	87,5 – 108.0 МГц
Используемая чувствительность (моно)	0,7 мкВ
Избирательность по соседнему каналу	80 дБ
Отношение "сигнал/шум"	65 дБ
Разделение стереоканалов	35 дБ
Коэффициент захвата	2,0 дБ

СВ ТЮНЕР

Диапазон настройки	531 – 1,602 кГц
Чувствительность (IEC стандарт)	25,1 мкВ / 28 дБ

ДВ ТЮНЕР

Диапазон настройки	153 – 281 кГц
Чувствительность (IEC стандарт)	31,6 мкВ / 30 дБ

CD-ПРОИГРЫВАТЕЛЬ

Частотная характеристика	5 – 20,000 Гц (± 1 дБ)
Неравномерность (% WRMS)	Ниже измеримого предела
Общие гармонические искажения	0,008% (на 1 кГц)
Динамический диапазон	95 дБ (на 1 кГц)
Отношение "сигнал/шум"	105 дБ
Разделение стереоканалов	85 дБ (на 1 кГц)

ОПТИЧЕСКИЙ ЗВУКОСНИМАТЕЛЬ

Длина волны	795 нм
Мощность лазера	класс I

ОБЩИЕ ХАРАКТЕРИСТИКИ

Требования к источнику питания	14,4 В DC (допускается отклонение 11-16 В)
Максимальная мощность на выходе	45 Вт x 4
Максимальное напряжение на предвыходе	2 В / 10 кОм
НЧ	+20 / -14 дБ при 60 Гц
ВЧ	+14 дБ при 10 кГц
Вес	1,6 кг

РАЗМЕРЫ КОРПУСА

Ширина	178 мм
Высота	50 мм
Глубина	160 мм

РАЗМЕРЫ ЛИЦЕВОЙ ПАНЕЛИ

Ширина	170 мм
Высота	46 мм
Глубина	18 мм

В соответствии с проводимой политикой постоянного усовершенствования технических характеристик и дизайна, возможно внесение изменений без предварительного уведомления.

Срок службы данного изделия - пять лет.

ВНИМАНИЕ



(Основание
проигрывателя)

Установка и подсоединения

Перед тем, как вы будете устанавливать и подсоединять данный аппарат, пожалуйста, внимательно ознакомьтесь с содержанием страниц 3-7 данного руководства.



ВНИМАНИЕ

ВЫПОЛНЯЙТЕ ВСЕ ПОДСОЕДИНЕНИЯ ПРАВИЛЬНО.

Неправильные подсоединения могут явиться причиной возгорания или выхода системы из строя.

УСТАНАВЛИВАЙТЕ СИСТЕМУ ТОЛЬКО В АВТОМОБИЛЯХ С 12 В ОТРИЦАТЕЛЬНЫМ (-) ЗАЗЕМЛЕНИЕМ.

(В случае сомнений проконсультируйтесь у вашего дилера).

Невыполнение этого требования может стать причиной возгорания и т.п.

ПЕРЕД ПОДКЛЮЧЕНИЕМ ОТСОЕДИНИТЕ КАБЕЛЬ ОТ МИНУСОВОЙ (-) КЛЕММЫ АККУМУЛЯТОРНОЙ БАТАРЕИ.

Невыполнение этого требования может стать причиной поражения электрическим током или травмы, полученной вследствие короткого замыкания.

НЕ ДОПУСКАЙТЕ СОЕДИНЕНИЙ ВНАХЛЕСТКУ ЭЛЕКТРИЧЕСКИХ КАБЕЛЕЙ.

Никогда не оголяйте изоляционную оплетку электрических кабелей для подачи питания на другие устройства. В этом случае может быть превышена предельно допустимая нагрузка по току, в результате чего возможно возгорание или поражение электрическим током.

ПРИ РАССВЕРЛИВАНИИ ОТВЕРСТИЙ НЕ ПОВРЕДИТЕ ТРУБОПРОВОДЫ ИЛИ ПРОВОДКУ.

При рассверливании отверстий в шасси автомобиля для установки системы, примите необходимые меры предосторожности, чтобы не повредить трубопроводы, систему подачи топлива, баки или электрическую проводку. Невыполнение этого требования может привести к возгоранию.

НЕ ИСПОЛЬЗУЙТЕ БОЛТЫ ИЛИ ГАЙКИ ТОРМОЗНОЙ ИЛИ РУЛЕВОЙ СИСТЕМ ДЛЯ ВЫПОЛНЕНИЯ ЗАЗЕМЛЕНИЙ.

НИКОГДА не используйте болты или гайки, установленные в тормозной или рулевой системах, а также баках автомобиля, для выполнения операций по установке и заземлению. В противном случае может выйти из строя система управления автомобилем или произойти возгорание.

ХРАНИТЕ НЕБОЛЬШИЕ ПРЕДМЕТЫ, НАПРИМЕР, БАТАРЕЙКИ ВНЕ ДОСЯГАЕМОСТИ ДЕТЕЙ.

В том случае, если они будут проглочены, немедленно обратитесь к врачу.

НЕ УСТАНАВЛИВАЙТЕ СИСТЕМУ В МЕСТАХ, ГДЕ ОНА МОЖЕТ МЕШАТЬ НОРМАЛЬНОМУ УПРАВЛЕНИЮ АВТОМОБИЛЕМ, НАПРИМЕР, В НЕПОСРЕДСТВЕННОЙ БЛИЗОСТИ ОТ РУЛЕВОГО КОЛЕСА ИЛИ РЫЧАГА ПЕРЕКЛЮЧЕНИЯ ПЕРЕДАЧ.

Это может привести к ухудшению обзора и помехам в управлении автомобилем, что может стать причиной аварийной ситуации на дорогах.



ПРЕДУПРЕЖДЕНИЕ

ПРОЦЕДУРЫ ПОДСОЕДИНЕНИЯ И УСТАНОВКИ РЕКОМЕНДУЕТСЯ ВЫПОЛНЯТЬ СИЛАМИ СПЕЦИАЛИСТОВ.

Выполнение подсоединений и установки данной системы требует наличие специальных навыков и опыта. Поэтому с целью обеспечения безопасности проконсультируйтесь с вашим дилером по данному вопросу.

ИСПОЛЬЗУЙТЕ ТОЛЬКО СПЕЦИАЛЬНЫЕ ПРИНАДЛЕЖНОСТИ И УСТАНОВЛИВАЙТЕ ИХ ОЧЕНЬ ТЩАТЕЛЬНО.

Используйте только специальные принадлежности. Использование не предназначенных для этих целей принадлежностей может привести к выходу системы из строя или ненадежному монтажу системы.

ПРОКЛАДЫВАЙТЕ КАБЕЛИ ТАКИМ ОБРАЗОМ, ЧТОБЫ ОНИ НЕ ИЗГИБАЛИСЬ И НЕ ЗАЩЕМЛЯЛИСЬ ОСТРЫМИ МЕТАЛЛИЧЕСКИМИ КРОМКАМИ.

Прокладывайте кабели и проводку как можно дальше от подвижных металлических деталей (например, направляющих для выдвижения сидений) или острых или заостренных кромок. Это поможет предотвратить изгибы и повреждение проводки. Если кабели проложены через отверстие в металле, используйте резиновые втулки для сохранения целостности изоляционной оплетки кабеля при его трении об острую кромку отверстия.

НЕ УСТАНОВЛИВАЙТЕ СИСТЕМУ В МЕСТАХ С ВЫСОКОЙ ВЛАЖНОСТЬЮ ИЛИ ЗАПЫЛЕННОСТЬЮ.

Не устанавливайте систему в местах с высоким уровнем влажности или запыленности. Влага или пыль могут стать причиной выхода системы из строя.

Меры предосторожности

- Во избежание короткого замыкания, удостоверьтесь, что перед подсоединением вашего CDE-9848RB/CDE-9846R/CDE-9846RM кабель отсоединен от минусового (-) полюса аккумуляторной батареи.
- Проверьте правильность подсоединения проводов с цветовой маркировкой в соответствии с диаграммой. Невыполнение этого требования может привести к сбоям в работе устройства и / или выходе из строя электрической системы вашего автомобиля.
- Будьте особенно осторожны во время подсоединения проводов к электрической системе вашего автомобиля. Во избежание ошибки проверьте, что вы не используете проводку компонентов, установленных на заводе-изготовителе (например, бортового компьютера). При подсоединении CDE-9848RB/CDE-9846R/CDE-9846RM к блоку плавких предохранителей убедитесь в том, что предохранители защитного контура CDE-9848RB/CDE-9846R/CDE-9846RM имеют аналогичный номинал. Невыполнение этого требования может привести к выходу из строя вашего аппарата и/или автомобиля. В случае сомнений проконсультируйтесь у вашего дилера Alpine.
- Для подсоединения к другим устройствам (например, усилителю мощности) через RCA-разъемы, CDE-9848RB/CDE-9846R/CDE-9846RM снабжена гнездами типа RCA. Для подсоединения к другим устройствам вам может потребоваться адаптер. В этом случае обратитесь за помощью к авторизованному дилеру ALPINE.
- Убедитесь, что минусовые (-) провода акустических систем подсоединены к клемме (-). Никогда не закорачивайте кабели левого и правого каналов динамиков и не замыкайте их на корпус автомобиля.

ВАЖНО

Пожалуйста, впишите серийный номер вашего аппарата в данную таблицу и сохраните ее для последующего использования. Табличка с серийным номером расположена на нижней панели аппарата.

СЕРИЙНЫЙ НОМЕР: _____

ДАТА УСТАНОВКИ: _____

СПЕЦИАЛИСТ ПО УСТАНОВКЕ: _____

МЕСТО ПОКУПКИ: _____

Установка

Комплектация

• Головной модуль.....	1
• Кабель питания.....	1
• Монтажная коробка.....	1
• Футляр для съемной передней панели.....	1
• Резиновая заглушка.....	1
• Шестигранный болт.....	1
• Винт (M5x8).....	4
• Руководство по эксплуатации.....	1

Примечание:

- Угол установки аппарата в пределах 35° от горизонтального положения.

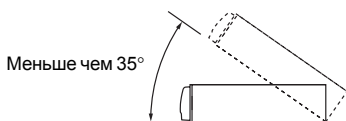

1

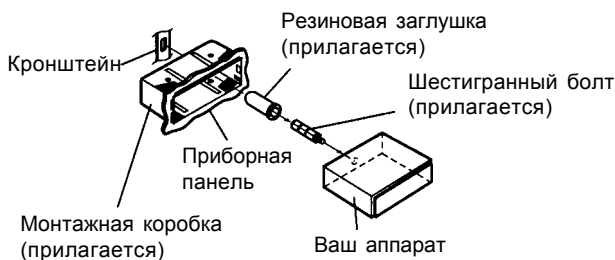

Отделите монтажную коробку от вашего аппарата (см. ниже). Установите монтажную коробку в приборную панель.

2

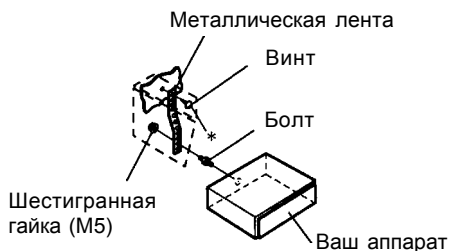

Если ваш автомобиль оборудован кронштейном, вверните длинный шестигранный болт в заднюю панель CDE-9848RB/CDE-9846R/CDE-9846RM и установите на него резиновую заглушку. В случае отсутствия в вашем автомобиле приспособлений для монтажа автомагнитолы, закрепите вашу систему с помощью металлической ленты (в комплект поставки не входит). Подсоедините все провода в соответствии со схемой, приведенной в разделе "Подсоединения".

- При монтаже используйте соответствующие винты*.

- 3 Установите CDE-9848RB/CDE-9846R/CDE-9846RM в приборную панель. По завершении установки убедитесь, что стопорные лепестки переведены в нижнее положение. Для этого плотно прижмите магнитолу и отогните лепестки вниз с помощью небольшой отвертки. Это обеспечит надежную фиксацию вашей системы в приборной панели. Затем установите съемную переднюю панель.

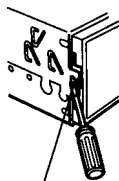

Стопорный лепесток

Демонтаж системы

- 1 Отсоедините съемную лицевую панель.
- 2 С помощью небольшой отвертки (или аналогичного инструмента) переведите стопорные лепестки в верхнее положение (см. выше). По завершении разблокировки каждого из штифтов, слегка вытяните систему из монтажной коробки, чтобы убедиться в возможности демонтажа системы.
- 3 Вытяните систему из приборной панели до конца.

<ЯПОНСКИЕ АВТОМОБИЛИ>

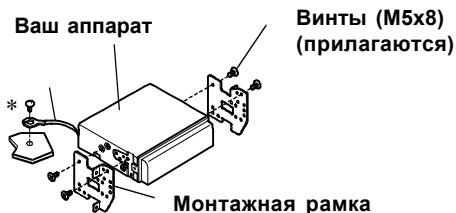
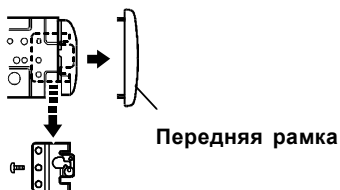

Подсоединения

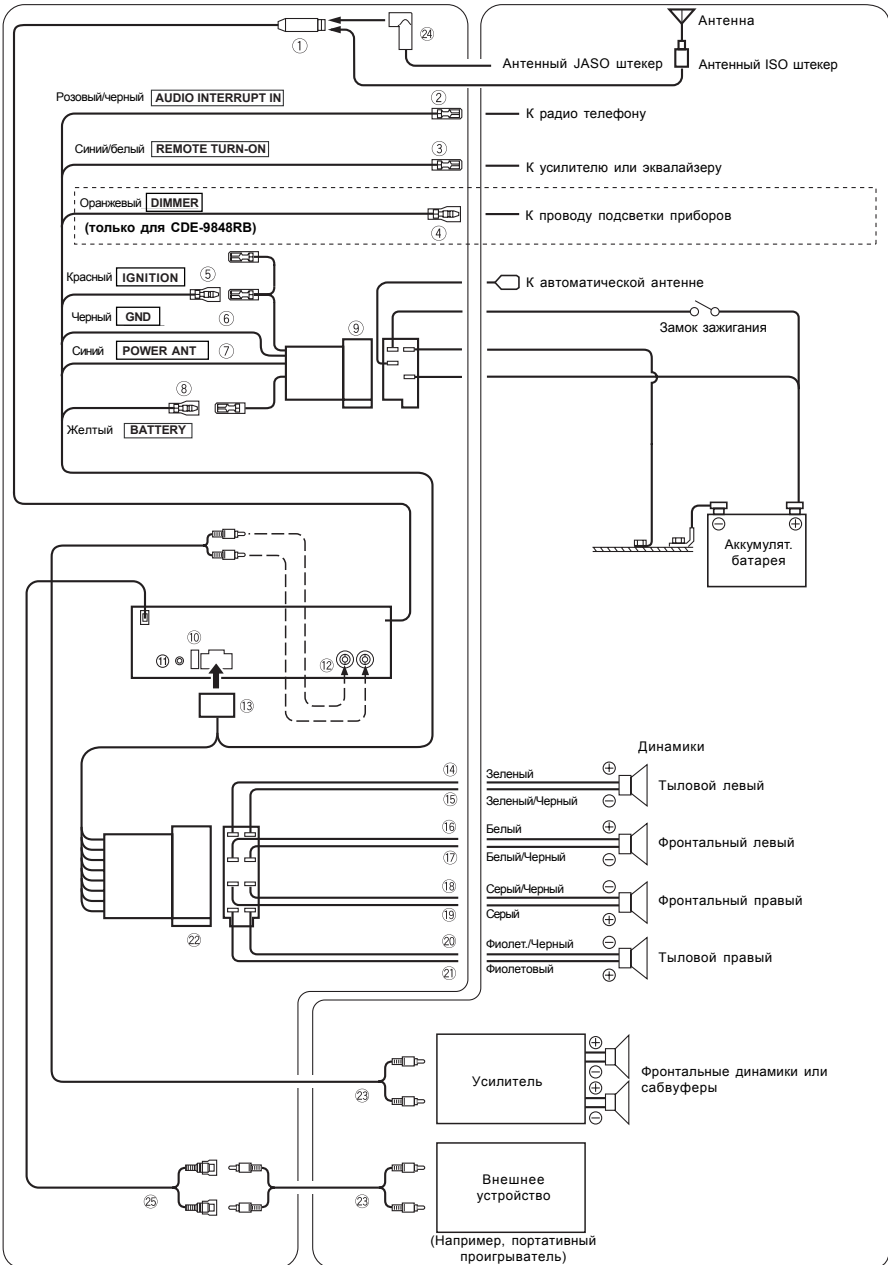

- ① **Гнездо антенны**
- ② **Входной провод аудио прерывателя (Розовый / Черный)**
Подсоедините этот провод к выходу аудио интерфейса радиотелефона, с помощью которого обеспечивается закорачивание на массу при получении телефонного вызова.
- ③ **Провод дистанционного включения (Синий/Белый)**
Соедините этот провод с проводом дистанционного включения вашего усилителя мощности или процессора сигналов.
- ④ **Провод подсветки дисплея (Оранжевый) (только для мод. CDE-9848RB)**
Данный провод можно соединить с проводом подсветки приборов на приборной доске. Это позволит вам осуществлять управление подсветкой панели управления вашей системы.
- ⑤ **Провод прерывателя питания (Зажигание) (Красный)**
Подсоединяйте этого провод к свободному разъему блока плавких предохранителей автомобиля или к любому другому неиспользуемому источнику питания, обеспечивающему (+) 12 В, только при включенном зажигании или положении АСС.
- ⑥ **Провод заземления (Черный)**
Подсоедините этот провод к качественному заземлителю на шасси автомобиля. Удостоверьтесь, что в точке подсоединения провод соприкасается с неокрашенной
- ⑦ **Провод автоматической антенны (Синий)**
Подсоедините этот провод к разъему +В вашей автоматической антенны (если имеется).
 - *Этот провод должен использоваться только для управления автоматической антенной автомобиля. Не допускается его использование для включения усилителя, процессора сигналов и т.п..*
- ⑧ **Провод питания (Желтый)**
Подсоедините этот провод к плюсовой (+) клемме аккумуляторной батареи.
- ⑨ **Разъем питания ISO**
- ⑩ **Патрон плавкого предохранителя (10 А)**
- ⑪ **Разъем для подключения интерфейсного блока дистанционного управления**
Для подсоединения к интерфейсному блоку дистанционного управления.
- ⑫ **Выходные RCA-разъемы фронтального канала / Сабвуфера***
* При отключении сабвуфера: На выход подаются сигналы фронтальных АС.
При включении сабвуфера: На выход подаются сигналы сабвуфера.
- ⑬ **Разъем питания**
- ⑭ **К выходу левого тылового (+) динамика (Зеленый)**
- ⑮ **К выходу левого тылового (-) динамика (Зеленый/Черный)**
- ⑯ **К выходу левого фронтального (+) динамика (Белый)**
- ⑰ **К выходу левого фронтального (-) динамика (Белый/Черный)**
- ⑱ **К выходу правого фронтального (-) динамика (Серый/Черный)**
- ⑲ **К выходу правого фронтального (+) динамика (Серый)**
- ⑳ **К выходу правого тылового (-) динамика (Фиолетовый/Черный)**
- ㉑ **К выходу правого тылового (+) динамика (Фиолетовый)**
- ㉒ **ISO-разъем (выход динамика)**
- ㉓ **RCA кабель-удлинитель (приобретается дополнительно)**
- ㉔ **Антенный JASO/ISO-переходник (приобретается дополнительно)**
В зависимости от модели вашего автомобиля, вам может потребоваться антенный JASO/ISO-переходник.
- ㉕ **Входной RCA-разъем AUX (только для CDE-9848RB)**
С помощью данного разъема обеспечивается подсоединение входного аудиосигнала внешнего устройства (например, портативного проигрывателя) с использованием приобретенного дополнительно RCA-кабеля.

Для предотвращения внешних шумов в вашей аудио системе придерживайтесь следующих правил.

- Аудио система и относящиеся к ней соединительные кабели должны располагаться не менее, чем на расстоянии 10см от жгута электрической системы автомобиля.
- Располагайте кабели питания как можно дальше от всей остальной проводки.
- Надежно подсоединяйте заземляющий кабель только к неокрашенной металлической поверхности шасси автомобиля (при необходимости отскоблите слой краски).
- Если вы дополнительно приобрели шумоподавитель, подсоедините его как можно дальше от аудио системы. Ваш дилер Alpine может предложить вам одну из моделей шумоподавителей Alpine, поэтому обращайтесь к нему за более подробной информацией.
- Ваш дилер Alpine прекрасно осведомлен о том, какими способами можно предотвратить шумовые помехи, поэтому вы можете получить у него консультацию по этому вопросу.