

KENWOOD

KDC-V7090R
KDC-7090R

АВТОМОБИЛЬНАЯ МАГНИТОЛА
С ПРОИГРЫВАТЕЛЕМ
КОМПАКТ-ДИСКОВ

**ИНСТРУКЦИЯ
ПО ЭКСПЛУАТАЦИИ**

КОРПОРАЦИЯ KENWOOD

KENWOOD



COMPACT
disc
DIGITAL AUDIO

Изделие изготовлено в Малайзии
© B64-1887-00 (EW)

| | | | |
|--|-----------|---|-----------|
| Меры предосторожности | 3 | Функции управления CD/Внешним диском | |
| Обращение с компакт-дисками | 5 | Режим воспроизведения диска | 19 |
| Общие характеристики | | Режим воспроизведения другого диска ... | 20 |
| Питание | 7 | Включение дисплея дисков | 20 |
| Переключение режимов | 8 | Быстрое перемещение воспроизведения | |
| Громкость звука | 8 | диска вперед и назад | 20 |
| Аттенуатор | 8 | Поиск дорожки | 21 |
| Тонкомпенсация | 8 | Поиск диска | 21 |
| System Q | 9 | Прямой поиск дорожки | 21 |
| Установка акустической системы | 9 | Прямой поиск диска | 22 |
| Функция приглушения звука | | Функция повторения дорожки/диска | 22 |
| при телефонном вызове | 9 | Функция просмотра начала дорожек | 22 |
| Изменение угла положения | | Программирование | |
| передней панели | 9 | названий дисков (DNPS) | 22 |
| Принудительное закрытие | 10 | Функция воспроизведения | |
| Снятие лицевой пластинки | 10 | в случайном порядке | 23 |
| Дисплей часов | 11 | Функция воспроизведения в случайном | |
| Функции управления звуком | | порядке со всех дисков, | |
| Настройка звукового сигнала | 12 | находящихся в магазине | 24 |
| Центр низких частот | 12 | Воспроизведение компакт-диска | |
| Уровень низких частот | 12 | по предварительно | |
| Фактор качества низких частот | 12 | установленному имени (DNPP) | 24 |
| Расширение низких частот | 12 | Прокрутка текста/заголовков | 25 |
| Центр средних частот | 12 | Установки меню | |
| Уровень средних частот | 12 | Система меню | 26 |
| Фактор качества средних частот | 13 | Mask Key | 26 |
| Центр высоких частот | 13 | Тонал. сигнал сенсорных датчиков | 27 |
| Уровень высоких частот | 13 | Ручная регулировка времени | 27 |
| Уровень баланса | 13 | Автоматическая настройка времени | 27 |
| Уровень затухания | 13 | Выбор цвета подсветки кнопок | 27 |
| Включение громкости | 13 | Переключение графической индикации | 28 |
| Свойства тюнера | | Выбора цвета подсветки дисплея | 28 |
| Настройка на станцию | 14 | Регулировка контрастности | 28 |
| Настройка с непосредственным | | Регулировка яркости | 28 |
| доступом | 14 | Установка времени снятия | |
| Занесение станций в память | 14 | лицевой пластинки | 29 |
| Переключение дисплея | | System Q | 29 |
| в режиме радиоприемника | 15 | Управление внешним усилителем | 29 |
| Свойства RDS | | Функция последних известий | |
| RDS (Система радиоданных) | 16 | с установкой времени ожидания | |
| Enhanced Other Network | | новостейPTY | 29 |
| (Улучшенная остальная сеть) | 16 | Функция локального поиска | 30 |
| Экстренные сообщения | 16 | Выбор режима настройки на станцию | 30 |
| Функция информации о ситуации | | Автоматическая запись в память | 30 |
| на дорогах | 16 | Функция переменной частоты AF | 30 |
| Предварительная установка громкости | | Ограничение области RDS | |
| при приеме информации | 17 | (функция ограничения области) | 31 |
| на дорогах/новостей | 17 | Функция автоматического поиска TP | 31 |
| Прокрутка радиотекста | 17 | Монофонический прием | 31 |
| Функция типа программы (PTY) | 17 | Просмотр текста | 31 |
| Изменение языка для функции | | Таймер отключения питания | 31 |
| типа программы (PTY) | 18 | Основные операции пульта ДУ | 32 |
| Установка | | Установка | |
| Принадлежности | 34 | Процесс установки | 34 |
| Процесс установки | 34 | Подсоединение кабелей к гнездам | |
| Подсоединение кабелей к гнездам | | для подключения | 35 |
| для подключения | 35 | Установка | 36 |
| Установка | 36 | Извлечение аппарата | 37 |
| Извлечение аппарата | 37 | Фиксация лицевой | |
| Фиксация лицевой | | пластинки на аппарате | 38 |
| пластинки на аппарате | 38 | Поиск и устранение | |
| Поиск и устранение | | неисправностей | 39 |
| неисправностей | 39 | Технические характеристики | 43 |
| Технические характеристики | 43 | | |

Технические характеристики могут быть изменены без уведомления.

Секция тюнера диапазона FM

| | |
|---|----------------------|
| Диапазон настройки (шаг 50 кГц) | 87,5 МГц - 108,0 МГц |
| Используемая чувствительность (сигнал/шум = 26дБ) | 0,7 мкВ/75 Ом |
| Приглушенная чувствительность (сигнал/шум = 46дБ) | 1,6 мкВ/75 Ом |
| Диапазон воспроизводимых частот (+/-3 дБ) | 30 Гц - 15 кГц |
| Соотношение сигнал/шум (моно) | 65 дБ |
| Избирательность (DIN) (+400 кГц) | >80 дБ |
| Разделение стереоканалов (1 кГц) | 35 дБ |

Секция тюнера диапазона MW

| | |
|---|-------------------|
| Диапазон настройки (шаг 9 кГц) | 531 кГц- 1611 кГц |
| Используемая чувствительность (сигнал/шум = 20дБ) | 25 мкВ |

Секция тюнера диапазона LW

| | |
|---|-------------------|
| Диапазон настройки | 153 кГц - 281 кГц |
| Используемая чувствительность (сигнал/шум = 20дБ) | 45 мкВ |

Секция проигрывателя компакт-дисков

| | |
|---|---------------------------------|
| Лазерный диод | GaAlAs (длина волны=780 нм) |
| Цифровой фильтр (D/A) | 8-кратная дискретизация |
| Цифро-аналоговый преобразователь | 1 бит |
| Скорость вала | 500 - 200 об/мин (CLV) |
| Детонация | ниже измерительных возможностей |
| Диапазон воспроизводимых частот (+/-1 дБ) | 10 Гц - 20 кГц |
| Общие гармонические искажения (1 кГц) | 0,01% |
| Соотношение сигнал/шум (1 кГц) | 105 дБ |
| Динамический диапазон | 93 дБ |
| Разделение стереоканалов | 85 дБ |

Секция усилителя

| | |
|--|------------------|
| Максимальная выходная мощность | 47 Вт x 4 |
| Выходная мощность (DIN 45324, +V = 14,4 В) | 29 Вт x 4 |
| Регулировка тембров звучания | |
| Низкие частоты : | 100 Гц, +/-10 дБ |
| Средние частоты : | 1 кГц, +/-10 дБ |
| Высокие частоты : 10 кГц, +/-10 дБ | |
| Уровень сигнала/нагрузка на выходе | |
| (во время воспроизведения диска) | 1800 мВ/10 кОм |
| Сопротивление выхода | <600 Ом |

Общие характеристики

| | |
|--|-------------------|
| Рабочее напряжение (допускается 11-16 В) | 14,4 В |
| Потребляемая мощность | 10 А |
| Габаритные размеры (Ш x В x Г) | 182 x 53 x 162 мм |
| Масса | 1,7 кг |

В следующих случаях обратитесь за консультацией в ближайший сервисный центр:

- Даже когда подключено устройство смены дисков, режим устройства смены дисков (Disc Changer Mode) не устанавливается, а на дисплее появляется индикатор «AUX».

- Даже когда не подключено ни одно из устройств (KCA-S210A, CA-C1AX, KDC-CPS87, KDC-CX87, KDC-CPS85, KDC-CX85, KDC-CPS82 или KDC-CX82), при переключении режимов выбирается режим AUX.

Поиск и устранение неисправностей

При возникновении определенных неисправностей в вашей системе на дисплее будут изображены следующие сообщения. Поступайте соответственно рекомендованным инструкциям.

Eject В автоматический проигрыватель дисков не был вставлен диск из магазина дисков. Магазин дисков не заполнен полностью. - Заполните магазин дисков как следует. Отсутствие в устройстве компакт-диска. - Вставьте компакт-диск.

No Disc В магазине дисков нет дисков. - Вставьте диск в магазин дисков.

TOC Error В магазине дисков нет дисков. - Вставьте диск в магазин дисков. Компакт-диск сильно загрязнен. Компакт-диск перевернут. Компакт-диск сильно поцарапан. - Очистите компакт-диск и вставьте правильно.

Blank DISC На MD ничего не записано.

No Tr DISC На минидиск не было записано никаких дорожек, хотя у него есть заглавие.

NO PANEL Лицевая панель подчиненного блока, подключенного к этому блоку, снята. - Установите ее на место.

E-77 По какой-либо причине аппарат неисправно действует. - Нажмите кнопку Reset, расположенную на аппарате. Если код не исчезнет, обратитесь в ближайшую сервисную службу.

Mecha Error Что-то произошло с магазином для дисков. Или автомагнитола по какой-то причине работает неисправно. Проверьте магазин для дисков. После чего нажмите на кнопку Reset. Если код «Mecha Error» не исчезает, обратитесь в ближайший центр технического обслуживания.

Hold Error Защитная цепь в аппарате активизируется, если температура внутри автоматического проигрывателя дисков превысит 60°C и остановит действие аппарата. - Аппарат следует охладить, поэтому откройте окна или включите кондиционирование воздуха. Когда температура понизится ниже 60°C, снова начнется проигрывание диска.

IN Если индикатор непрерывно мигает, возможно лента забила или запуталась. - Обратитесь к дилеру изделий фирмы Kenwood, если кассету с лентой нельзя выбросить.

Меры предосторожности

▲ ПРЕДУПРЕЖДЕНИЕ

Во избежание травмы и/или пожара следует обратить внимание на:

- Вставляйте устройство, пока оно полностью не зафиксируется на месте. В противном случае оно может вылететь со своего места во время столкновений и других сотрясений.

- При удлинении кабелей для запуска, кабелей батареи или заземляющих кабелей следует проверить, что применяются питающие кабели или другие кабели, сечение которых 0,75 кв.мм (AWG18) или больше, чтобы предотвратить повреждение кабеля и оболочки кабеля.

- Во избежание коротких замыканий никогда не оставляйте металлические предметы (напр. монеты или металлические инструменты) внутри аппарата.

- Если из аппарата начнет выходить дым или неприятный запах, следует немедленно выключить питание и обратиться к дилеру изделий фирмы Kenwood.

- Следите за тем, чтобы ваши пальцы не попадали между передней панелью и устройством.

- Следует избегать сильных сотрясений аппарата, не ронять на пол. Аппарат может сломаться или треснуть, так как содержит стеклянные части.

- Не трогайте жидкость из жидких кристаллов, если ЖК-дисплей поврежден или сломан вследствие удара. Жидкость из жидких кристаллов может стать опасной для вашего здоровья или даже смертельной. Если произойдет контакт с жидкостью жидких кристаллов из ЖК-дисплея с вашим телом или одеждой, следует немедленно эти места вымыть мылом.

▲ ВНИМАНИЕ

Во избежание повреждения аппарата следует обратить внимание на следующие меры предосторожности:

- Следует соединить заземление аппарата с отрицательным электропитанием 12В постоянного тока.

- Не открывайте верхние или нижние крышки аппарата.

- Не следует эксплуатировать аппарат в очень жарких или влажных местах, следует предохранять устройство от воздействия прямых солнечных лучей. Также избегайте сильно запыленных мест и мест, где на аппарат могут попасть брызги воды.

- Переднюю панель следует предохранять от сильных сотрясений, поскольку это очень точное устройство.

- При замене предохранителя следует применить новый с указанным номинальным значением. Вследствие применения предохранителя с неправильным номинальным значением может произойти повреждение аппарата.

- Во избежание коротких замыканий при замене предохранителя сначала следует отключить провода.

- Не размещайте какие-либо предметы между передней панелью и устройством.

- При установке не применяйте никаких винтов, кроме винтов, поставленных вместе с аппаратом. Применение других винтов может вызвать повреждение основного аппарата.

- Не прилагайте большого усилия к передвижению лицевой пластинки. Это может привести к ее повреждению или поломке.

- При открывании лицевой панели не прикасайтесь к чувствительным частям и не кладите на лицевую панель какие-либо предметы. Это может привести к повреждению или сбоям в работе.

ВАЖНАЯ ИНФОРМАЦИЯ

О подключаемом чейнджере дисков:

Чтобы подсоединить чейнджер дисков, который имеет переключатель «O-N», к данной системе, поставьте переключатель «O-N» в положение «N». При подсоединении модели, не имеющей переключателя «O-N», в качестве дополнительного приспособления может потребоваться шнур-переходник CA-DS100. Для получения более подробной информации, проконсультируйтесь у своего дилера Kenwood. Если подсоединяется модель, не имеющая переключателя «O-N», некоторые отсутствующие функции и информация не будут высвечиваться на дисплее и генерироваться, такие как, DNPS, DNPP, произвольное прослушивание магазина, показ текста CD. Заметьте, что не будет возможно подключение ни одного из чейнджеров типов KDC-C100, KDC-C302, C205, C705, и чейнджеров, которые не производит фирма Kenwood.

▲ ВНИМАНИЕ

Вследствие неправильного подсоединения вашего аппарата к проигрывателю компакт-дисков можно повредить оба устройства.

Не следует устанавливать компакт-диски размером 8 см (3 дюйма)

Если вы попытаетесь установить в устройство компакт-диск размером 8 см вместе с переходником, переходник может отделиться от компакт-диска и повредить устройство.

ПРИМЕЧАНИЕ

- При любых проблемах во время установки обращайтесь к вашему дилеру изделий фирмы Kenwood.

- Если устройство работает со сбоями, нажмите кнопку RESET (аннулирование). После нажатия кнопки RESET устройство возвращается к параметрам, установленным на заводе. После того, как Вы нажали кнопку перезапуска, для включения аппарата необходима будет функция Mask key. Если после нажатия кнопки RESET устройство продолжает работать не так, как положено, обратитесь за помощью к дилеру изделий фирмы KENWOOD.

- В случае некорректной работы автоматического проигрывателя компакт-дисков при первом его включении нажмите на кнопку Reset. В результате установятся первоначальные условия эксплуатации.

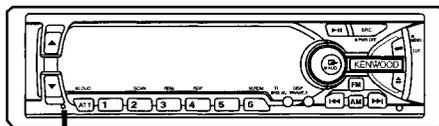

Кнопка Reset

- При температурах ниже 5 градусов по Цельсию символы, появляющиеся на LCD-дисплее, могут быть неразборчивыми.

- Иллюстрации дисплея и панели, показанные в настоящем руководстве по эксплуатации, являются примерами, объясняющими функции элементов управления. Поэтому информация дисплея, представленная на этих иллюстрациях, может отличаться от информации, появляющейся на настоящем дисплее конкретного прибора, и некоторые иллюстрации на дисплее могут представлять что-либо невозможное во время фактической эксплуатации.

- Функции, которые могут быть использованы, и информация, которая может быть представлена на дисплее будет различаться в зависимости от подсоединяемых внешних проигрывателей дисков.

Mask key

Если во время работы в прибор был однократно передан предварительный сигнал ключевого кода маски, его понадобится передать еще раз, если прибор был демонтирован из аккумуляторного блока питания. Это делается во избежание кражи.

При использовании прибора в первый раз: Для отключения демонстрационного режима нажмите кнопку для передачи сигнала ключевого кода маски. Если эта процедура не будет выполнена, панель управления блока снова откроется через две секунды даже при выключенном зажигании.

ВНИМАНИЕ

Не потеряйте «Mask Key». При отключении питания блока нормальная работа может быть восстановлена только с помощью сигнала «Mask Key». «Mask Key» также потребуется для технического обслуживания.

ПРИМЕЧАНИЕ

Если вы отправляете для ремонта изделие, имеющее mask key, убедитесь в том, что вы предоставляете блок вместе с mask key.

Чистка контактов на лицевой панели
В случае загрязнения контактов аппарата или передней панели протрите их сухой мягкой тканью.

Чистка аппарата

Если лицевая пластинка аппарата испачкается, протрите её мягкой сухой материей, например, силиконовой материей. Если лицевая пластинка сильно загрязнена, протрите её материей, смоченной в нейтральном чистящем средстве, затем удалите с поверхности это нейтральное чистящее средство.

ВНИМАНИЕ

Нанесение аэрозольных чистящих средств непосредственно на аппарат может повредить механические части. Протирание лицевой пластинки грубой материей или использование активных чистящих средств типа растворителей или спирта может поцарапать поверхность или стереть надписи.

Чистка слота (гнезда) для установки компакт-диска

По мере накопления пыли в гнезде под компакт-диск следует проводить его чистку. Если вы будете вставлять компакт-диск в гнездо, покрытое пылью, это может привести к появлению царапин на поверхности компакт-диска.

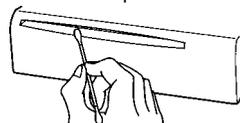

Режим управления внешним диском/компакт-диском/MD

| ПРИЗНАК НЕИСПРАВНОСТИ | ВОЗМОЖНАЯ ПРИЧИНА НЕИСПРАВНОСТИ | УСТРАНЕНИЕ НЕИСПРАВНОСТИ |
|---|--|---|
| Нельзя выбрать режим автоматического проигрывателя компакт-дисков. | К входному гнезду автоматического проигрывателя дисков на аппарате кабель не подсоединен. | Подсоедините кабель к входному гнезду автоматического проигрывателя дисков на аппарате. |
| Не воспроизводится нужный диск, а воспроизводится другой диск. | Заданный компакт-диск сильно загрязнен. Компакт-диск перевернут. | Очистите компакт-диск. Следует вставить компакт-диск, направив сторону с этикеткой вверх. |
| | Компакт-диск вставлен в неправильный паз. | Следует вынуть магазин и проверить номер определенного компакт-диска. |
| | Компакт-диск сильно поцарапан. | Следует попробовать другой компакт-диск. |
| Звук идет с перерывами. | Что-то соприкасается с автоматическим проигрывателем дисков. Компакт-диск поцарапан или загрязнен. | Следует устранить все, что с ним соприкасается. Если перескакивание проходит в одном и том же месте при остановке автомобиля, значит что-то произошло с компакт-диск. Очистите компакт-диск. |
| На дисплее изображено, что автоматический проигрыватель дисков работает, однако не слышно звука. | Компьютерный чип в аппарате действует неправильно. | Нажмите кнопку Reset, расположенную на аппарате. |
| Не происходит проигрывание определенной дорожки. | Был выбран режим проигрывания в случайном порядке или проигрывание в случайном порядке дисков из магазина. | Отключите функцию проигрывания в случайном порядке или проигрывания в случайном порядке дисков из магазина. |
| Повторение дорожки, повторение диска, сканирование дорожки, произвольное проигрывание и магазинное произвольное проигрывание начинаются самостоятельно. | Установка не отменена. | Установка для этих функций остаётся включённой до тех пор, пока не будет произведена установка на ВЫКЛ или не будет извлечен диск, даже если выключено питание или изменён источник. |
| Невозможно воспроизведение дисков CD-R или CD-RW. | Обработка финализации не была произведена для CD-R/CD-RW. Используется несовместимый чейнджер CD для проигрывания CD-R/CD-RW. | Произведите обработку финализации с записывающим устройством CD. Используйте чейнджер CD, совместимый с CD-R/CD-RW для проигрывания средств. |

| ПРИЗНАК НЕИСПРАВНОСТИ | ВОЗМОЖНАЯ ПРИЧИНА НЕИСПРАВНОСТИ | УСТРАНЕНИЕ НЕИСПРАВНОСТИ |
|--|--|--|
| Свободное переключение качества звука. | Функция System Q (системы Q) (качество) установлена в режим сканирования. | Прочтите информацию на странице о «System Q» и включите её в другую функцию, отличную от режима сканирования. |
| Невозможна регулировка параметров звучания. | Функция System Q (системы Q) (качество) установлена в режим сканирования. | Прочтите информацию на странице о «System Q» и включите её в другую функцию, отличную от режима сканирования. |
| Не слышен звук или звучание слишком слабо. | Включена функция аттенюатора. | Выключите функцию аттенюатора. Следует аннулировать настройки микшера и/или баланса. |
| | Все настройки микшера и/или баланса сделаны только для одной стороны. Входные/выходные кабели или жгут проводов неправильно подсоединены. | Подсоедините снова правильно входные/выходные кабели и/или жгут проводов. Смотрите раздел «Подсоединение кабелей к гнездам для подключения». |
| | Плохая кассета. | Попробуйте воспроизводить другую кассетную ленту. Если она воспроизводится без проблем, первая лента была плохая. |
| Величины выхода громкости низкие. | Плохая кассета. | Увеличьте величины выхода громкости. |
| | Величины выхода громкости низкие. | Увеличьте величины выхода громкости. |
| Плохое качество звука или искаженный звук. | Какой-либо винт в автомобиле может прижимать кабель громкоговорителя. Громкоговорители неправильно подсоединены. | Следует проверить провода громкоговорителя. Снова соедините кабели громкоговорителей, чтобы каждое выходное гнездо было подсоединено к отдельному громкоговорителю. |
| Сразу же после установки компакт-диск извлекается. | Компакт-диск перевернут. | Следует вставить компакт-диск стороной с этикеткой, направленной вверх. |
| Прерывание звука при проигрывании компакт-диска. | Компакт-диск сильно загрязнен. | Проведите чистку компакт-диска. |
| | Компакт-диск поцарапан или загрязнен. | Проведите чистку компакт-диска. |
| Не происходит проигрывание определенной дорожки. | Был выбран режим проигрывания в случайном порядке. | Отключите функцию проигрывания в случайном порядке. |
| Невозможно извлечь компакт-диск. | Причиной этого является истечение 10 минут с момента установки переключателя АСС в положение в положение ВЫКЛ. | Диск может быть извлечен только в течение 10 минут с момента установки переключателя АСС на автомобиле. Если прошло более 10 минут, снова установите переключатель АСС в положение ВКЛ (ON), затем нажмите кнопку извлечения диска (Eject). |

Маркировка изделий, использующих лазеры (за исключением некоторых регионов)



Табличка, указывающая, что устройство использует лазерные лучи класса 1, крепится на шасси/корпусе. Это означает, что в устройстве используются лазерные лучи слабой интенсивности. Вне устройства они не представляют никакой опасности.

Запотевание оптики

Сразу же после включения автомобильного обогревателя при холодной погоде на оптическом стекле плеера компакт-дисков возможна конденсация влаги. Это может привести к запотеванию оптического стекла, что делает невозможным проигрывание компакт-дисков. В подобной ситуации снимите диск и подождите, пока влага не испарится. Если и после этого устройство не сможет работать нормально, обратитесь к дилеру компании Kenwood.

При правильном соблюдении всех условий эксплуатации и технических требований, указанных в данной инструкции, срок службы купленного Вами изделия составляет 7 лет. Гарантийный срок эксплуатации изделия соответствует сроку, указанному в гарантийном талоне. В период срока службы эксплуатация и хранение изделия не может представлять опасность для Вашей жизни, здоровья, причинять вред Вашему имуществу или окружающей среде.

Обращение с компакт-дисками

Воспроизведение загрязненного, поцарапанного или покоробленного компакт-диска может сопровождаться пропаданием звука, нестабильной работой устройства, сказывающейся на ухудшении качества звука. Для защиты компакт-дисков от появления на них царапин и других повреждений следует руководствоваться приведенными ниже рекомендациями.

Обращение с компакт-дисками

- Взяв компакт-диск в руки, не касайтесь записанной стороны компакт-диска (т.е. стороны, противоположной маркировке).

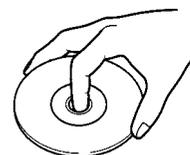

- Отражающая пленка на дисках CD-R или на дисках CD-RW более хрупкая, чем на обычном компакт диске, и может отклеиться при царапании. Отпечатки пальцев на дисках CD-R или CD-RW также с большей вероятностью могут вызвать перескакивание во время воспроизведения диска.

Поэтому, необходимо обращаться с ними осторожно. Подробные инструкции по обращению с такими дисками представлены на упаковке дисков CD-R или CD-RW: перед использованием дисками, внимательно прочтите эту информацию.

- Не приклеивайте наклейки ни к одной стороне компакт-диска.



Хранение компакт-дисков

- Не храните компакт-диски в местах, открытых для воздействия прямых солнечных лучей - как например, на автомобильном сиденье или на передней панели (приборной доске) или в других нагреваемых местах. Не храните компакт диски в местах, подвергающихся воздействию прямых солнечных лучей (таких, как сиденье автомобиля или панель приборов). Диски CD-R и CD-RW более подвержены повреждениям от воздействия высоких температур, чем обычные компакт диски, и, в некоторых случаях, могут стать непригодными к использованию, если их оставить в автомобиле на продолжительное время.

Обращение с компакт-дисками

- Если вы не собираетесь прослушивать компакт-диски, выньте их из устройства и положите обратно в предназначенные для них коробки. Не следует складывать компакт-диски, вынутые из коробок, в кучу или прислонять их к чему-либо.

Чистка компакт-дисков

В случае загрязнения компакт-диска аккуратно протрите его промышленно выпускаемой для этой цели салфеткой или мягкой хлопчатобумажной тканью, вытирая его от центра к краям. Не следует чистить компакт-диски обычными чистящими средствами, антистатиками или химическими средствами типа растворителей красок или бензина.

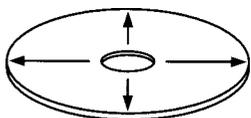

Проверка новых компакт-дисков на наличие заусенцев

Перед первым воспроизведением нового компакт-диска убедитесь в отсутствии заусенцев на его внешних краях и краях внутреннего отверстия. Наличие заусенцев на краях может помешать нормальной установке компакт-диска или может привести к пропаданию звука во время его воспроизведения. Удалите заусенцы с помощью шариковой ручки или схожего предмета.

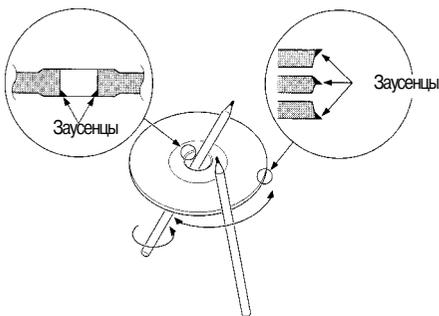

Не вставляйте в гнездо принадлежности для компакт-дисков

Не следует пользоваться промышленно выпускаемыми принадлежностями компакт-диска, которые могут вставляться в гнездо под компакт-диск, - как например, стабилизаторы, защитные пластинки или чистящие диски, поскольку они могут привести к нарушению нормальной работы устройства.

Извлечение компакт-диска

Извлекать компакт-диск с устройства следует только в горизонтальном направлении. Вы можете повредить поверхность компакт-диска, если попытаетесь потянуть его в нижнем направлении при выбросе компакт-диска из гнезда.

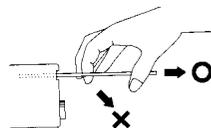

Не следует использовать компакт-диски особой формы

- Устройство данной модели предназначено для воспроизведения компакт-дисков только круглой конфигурации, так что не следует пользоваться дисками другой формы, поскольку это может привести к нарушению нормальной работы устройства.



- На данном устройстве проигрывайте только диски, имеющие маркировку .

- Диски CD-R и CD-RW, которые не были предварительно финализированы, нельзя воспроизводить. (Для получения более подробной информации о финализации, обратитесь к руководству по эксплуатации вашего пишущего программного средства CD-R/CD-RW или CD-R/CD-RW записывающего устройства). В дополнение к этому, в зависимости от статуса записи, может быть невозможно проигрывание определённых дисков, записанных на аппаратуре CD-R или CD-RW.

Не пользуйтесь компакт-дисками с наклейками на стороне ярлыка

Не пользуйтесь CD, на которых наклеены наклейки-липучки.

Это может привести к деформированию диска и отделению наклейки, что в свою очередь, приведет к нарушению нормальной работы аппарата.

Поиск и устранение неисправностей

Что кажется неисправным действием вашего аппарата, может быть лишь результатом незначительного ошибочного использования или неправильно выполненной электрической схемы. Прежде чем обращаться в сервисную службу, проверьте следующую таблицу неисправностей.

| ПРИЗНАК НЕИСПРАВНОСТИ | ВОЗМОЖНАЯ ПРИЧИНА НЕИСПРАВНОСТИ | УСТРАНЕНИЕ НЕИСПРАВНОСТИ |
|--|--|--|
| Питание не включается. | Предохранитель перегорел. Отсутствие позиции АСС в зажигании автомобиля. | После проверки коротких замыканий в кабелях следует заменить предохранитель новым предохранителем одинакового значения. Следует подсоединить такой же кабель к зажиганию, как и кабель батареи. |
| Если Вы выбрали режим ожидания, питание отключится автоматически. | Функция таймера отключения активирована. | Если Вы не хотите автоматического отключения питания, отмените функцию таймера отключения. |
| После нажатия кнопки ничего не происходит. | Компьютерный чип в этом аппарате действует неправильно. | Нажмите кнопку Reset, расположенную на аппарате. |
| Плохой радиоприем. | Антенна автомобиля не выдвинута. Кабель, управляющий антенной, не подсоединен. | Следует выдвинуть антенну до конца. Следует правильно подсоединить кабель соответственно разделу «Подсоединение кабелей к гнездам для подключения». |
| При выключении зажигания стирается содержимое памяти. | Кабель батареи не подсоединен к соответствующему выводу. Кабели зажигания и батареи неправильно подсоединены. | Следует правильно подсоединить кабель соответственно разделу «Подсоединение кабелей к гнездам для подключения». Следует правильно подсоединить кабели соответственно разделу «Подсоединение кабелей к гнездам для подключения». |
| Передняя крышка не открывается и не закрывается. | Лицевая пластинка неправильно присоединена. | Правильно присоедините лицевую пластинку. См. раздел «Снятие лицевой пластинки». |
| Не работает функция приглушения звука при телефонном вызове. | Неправильно подключен кабель TEL mute. | Следует правильно подсоединить кабели соответственно разделу «Подсоединение кабелей к гнездам для подключения». |
| Даже при отсоединенном кабеле TEL mute включается функция приглушения звука при телефонном вызове. | Кабель TEL mute касается металлических частей автомобиля. | Отведите кабель TEL mute от металлических частей автомобиля. |

Переключение режимов

Переключение режимов:

При каждом нажатии кнопки SRC (источник) режимы переключаются следующим образом: ... - режим радиоприемника - режим компакт-дисков - режим управления внешним диском 1 - режим управления внешним диском 2/режим «Дополнительный» (AUX) - режим ожидания - ...

Выбор режима ожидания:

Нажимайте кнопку SRC до тех пор, пока на дисплее не появится надпись «ALL OFF» (все выключено). При воспроизведении данной надписи включается режим ожидания. Режим ожидания выключает все функции, оставляя вместе с тем включенным питание устройства.

Воспользуйтесь этим режимом в тех случаях, когда вы хотели бы, чтобы просто светился дисплей без прослушивания какой-либо программы.

ПРИМЕЧАНИЕ

- В случае если использование режима невозможно, происходит переключение на другой режим.

- Режим управления внешним диском зависит от подключенного аппарата.

- Чтобы активировать выбор режима управления внешним диском 2/AUX, Вам следует подсоединить дополнительный переключаемый адаптер KCA-S210A, (который позволит Вам выбирать как режим управления внешним диском, так и режим AUX) или чейнджер CD (KDC-CPS87, KDC-CX87, KDC-CPS85, KDC-CX85, KDC-CPS82 или KDC-CX82) или переключаемый адаптер CA-C1AX (который позволяет Вам выбирать только режим AUX). В режиме AUX, «AUX» (или дисплей названия AUX) будет показан на дисплее. Если используется CA-C1AX, режим AUX заменит режим управления внешним диском. Если используется CA-C1AX, вместо режима управления внешним диском используется режим AUX.

- Если Вы выбрали режим ожидания, функция таймера, отключающая питание, будет автоматически активирована. Чтобы разобраться в том, как устанавливать время таймера и отменять функцию таймера, смотрите раздел Функции таймера отключения в Установках меню.

ПРИМЕЧАНИЕ - Выбор дисплея названия AUX

Нажмите кнопку DISP на две секунды (как минимум) в режиме AUX, дисплей названия AUX замигает в режиме выбора названия AUX.

Нажатие кнопок |<< или >>| в данном режиме позволяет Вам выбирать «AUX», «TV», «VCR», «GAME» или «PORTABLE» в режиме AUX.

Режим выбора названия AUX может быть вызван нажатием кнопки DISP или не нажимая никакой кнопки в течение 10 секунд.

Громкость звука

Повышение громкости:

Для повышения громкости нажимайте кнопку со стрелкой вверх.

Уменьшение громкости:

Для уменьшения громкости нажимайте кнопку со стрелкой вниз.

Аттенюатор

Эта функция позволяет вам резко уменьшить звук.

Включение и выключение аттенюатора:

Нажмите кнопку ATT, чтобы включить или выключить аттенюатор. Когда аттенюатор включен, лампочка индикатора ATT мигает. Когда аттенюатор выключен, звучание полностью.

ПРИМЕЧАНИЕ

Увеличивая или снижая громкость полностью тем самым отключаете функцию затухания.

Тонкомпенсация

Эта функция усиливает низкие и высокие частоты при низком уровне громкости.

Индикатор LOUD загорается, когда включена функция тонкомпенсации.

Включение/выключение функции тонкомпенсации:

Для включения и выключения функции тонкомпенсации удерживайте в нажатом состоянии кнопку LOUD в течение одной или нескольких секунд.

Установка

ПРИМЕЧАНИЕ

Следует проверить, что аппарат прочно установлен на месте. Если аппарат укреплен неустойчиво, это может привести к неисправности (например пропуск звука).

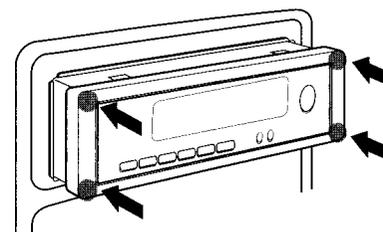

ВНИМАНИЕ

Для прикрепления прибора разверните его лицевой панелью к себе и установите в направляющую, одновременно прижав жесткую резиновую рамку по четырем углам.

Старайтесь давить только на углы рамки, в противном случае могут возникнуть определенные проблемы, связанные, например, с невозможностью открытия или закрытия передней крышки.

Извлечение аппарата

- Извлечение жесткой резиновой оправки

Вставьте съемник в углубления резинового обрамления и осторожно потяните на себя до отпириания замка.

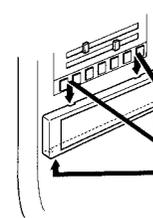

Входящий в комплект принадлежностей экстрактор (4)

- Снятие аппарата

1 Прочитайте раздел «Снятие жесткой резиновой оправки» и затем снимите жесткую резиновую оправку.

2 Удалите винт (M4x8) из задней панели.

3 Вставьте оба экстрактора под углом и введите их глубоко в отверстия с каждой стороны, как показано на рисунке.

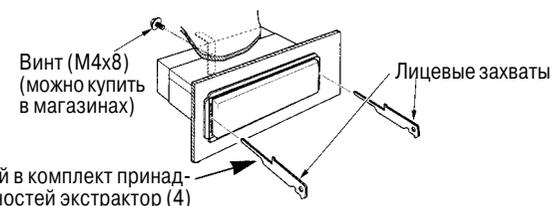

Подсоединение кабелей к гнездам для подключения

▲ ПРЕДУПРЕЖДЕНИЕ - Присоединение разъема ISO

Расположение штырей у разъемов ISO зависит от типа автомобиля, который вы водите. Во избежание повреждения аппарата следует проверить, что соединения сделаны правильно. Стандартное соединение для жгута проводов описано ниже в пункте 1. Если штыри разъема ISO расположены соответственно пункту [2] или [3], следует провести соединение в соответствии с рисунком.

[1] (Стандартная настройка) Штепсель А-7 (красный) автомобильного разъема ISO подсоединен к зажиганию, а штепсель А-4 (желтый) подсоединен к постоянному электропитанию.

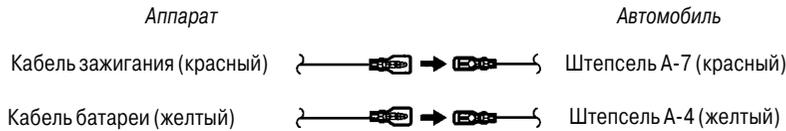

[2] Штепсель А-7 (красный) автомобильного разъема ISO подсоединен к источнику постоянного электропитания, а штепсель А-4 (желтый) соединен с зажиганием.

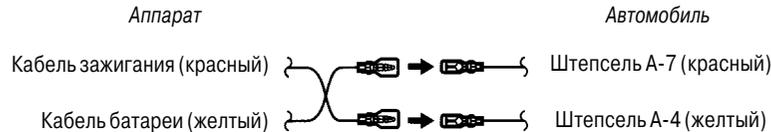

[3] Штепсель А-7 (красный) автомобильного разъема ISO не подсоединен вообще, однако штепсель А-4 (желтый) подсоединен к источнику постоянного электропитания (или оба штепселя А-7 (красный) и А-4 (желтый) подсоединены к источнику постоянного электропитания).

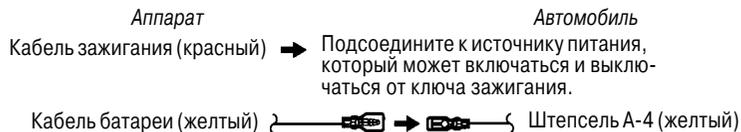

Установка

Установка

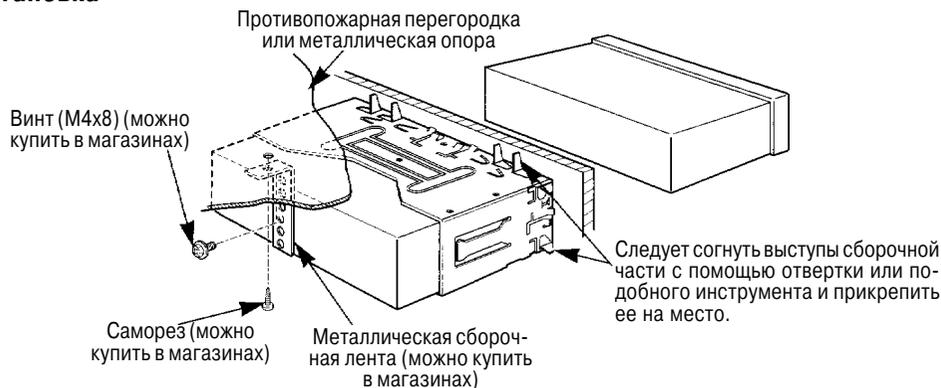

Общие характеристики

System Q

Вы можете вызвать звуковые установки для некоторых типов музыки.

Включение заранее запрограммированной установки звука:

Каждый раз, когда Вы нажимаете кнопку Q, заранее запрограммированная установка переключается следующим образом: ... - просмотр ровный (легко - стандартная настройка) - память пользователя* - Flat (Ровный) - Rock (Рок) - Top 40 (40 наиболее популярных песен) - Pops (Поп) - Jazz (Джаз) - Easy (Легко) - ...

* Память пользователя

Устройство возвращается в положение, установленное последний раз с помощью функции регулировки параметров звучания. По мере дальнейшего Вашего продвижения загорается соответствующий индикатор.

ПРИМЕЧАНИЕ

Функция System Q изменяет величины следующих качественных параметров звука: Центр низких частот, уровень низких частот, фактор качества низких частот, расширение низких частот, центр средних частот, уровень средних частот, фактор качества средних частот, центр высоких частот и уровень высоких частот. Их величины установки отличаются в зависимости от установки режима установки акустической системы.

Установка акустических систем

Данная функция позволяет Вам регулировать установку, вызываемую System Q, в соответствии с типом громкоговорителей.

1 Нажмите кнопку SRC несколько раз, чтобы выбрать стандартный режим. На дисплее при выборе режима ожидания высветится «ALL OFF».

2 Нажмите кнопку Q, чтобы закончить режим установки акустической системы.

3 Нажмите кнопку << или >>, чтобы выбрать тип динамика
Установка включается следующим образом. Off (ВЫКЛ) («SP OFF»)/For 6/6x9 in. speaker (Для 6/6x9 дюйм. динамика) («SP 6*9/6inch»)/For 5/4 in. speaker (Для 5/4 дюйм. динамика) («SP 5/4inch»)/For the OEM speaker (для динамика OEM) («SP O.E.M.»)

4 Нажмите кнопку Q, чтобы закончить режим установки акустической системы.

ПРИМЕЧАНИЕ

Функции установки акустической системы позволяют настройку низких, средних и высоких частот.

Функция приглушения звука при телефонном вызове

В случае поступления телефонного вызова аудиосистема на время отключается.

ПРИМЕЧАНИЕ

Если кабель не подключен к автомобильному телефону, данная функция не работает.

Если зазвонил телефон:

При получении телефонного вызова на дисплее появляется сообщение «CALL» и все функции устройства на время прерываются.

Прослушивание аудиосистемы во время телефонного вызова:

Нажмите кнопку SRC.

С дисплея исчезает сообщение «CALL», и громкость исходного источника звука начинает постепенно восстанавливаться.

Выключение функции приглушения звука после телефонного вызова:

Положите телефонную трубку. С дисплея исчезнет сообщение «CALL».

Исходный источник звука (например, тот, что работал до телефонного вызова) включается автоматически и его громкость начинает постепенно восстанавливаться.

Изменение угла положения лицевой панели

Положение передней панели может быть изменено для улучшения обзора.

Сдвигание лицевой пластинки:

Нажмите и придержите кнопку ANG более, чем на одну секунду.

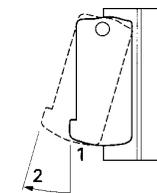

ПРИМЕЧАНИЕ

Не прилагайте к лицевой пластинке значительных усилий во время проведения установки 2.

Общие характеристики

Принудительное закрытие

Эта функция предотвращает Ваш аппарат от нежелательного пользования им другими лицами, когда Вы доверяете им управление Вашим автомобилем.

Скрытие устройства при включенном зажигании (принудительное закрытие):

Подержите несколько секунд кнопку SRC (источник) в нажатом состоянии. Лицевая пластинка откроется. По истечении срока, запрограммированного Вами в «Установка времени для снятия лицевой пластинки» в меню, лицевая пластинка автоматически перевернется и скроет панель управления. Однако Вы сможете снять лицевую пластинку в течение этого срока. О подробностях читайте в «Снятие лицевой пластинки».

ПРИМЕЧАНИЕ

- Когда закрывающая передняя панель упирается в какой либо предмет, происходит выключение питания устройства, при этом передняя панель не закрывает все пространство. Удалите предмет и нажмите кнопку SRC для обратного включения устройства, после чего отключите его вновь, чтобы обеспечить его полное закрытие.
- Не пытайтесь нажимать кнопки на панели управления во время перемещения передней панели, поскольку дополнительное усилие может привести к повреждению устройства.
- Во время вынужденного закрытия аппарата (например, оставление аппарата в закрытом положении в то время, когда зажигание остаётся включенным), лицевая пластинка не откроется даже если зажигание будет включаться или выключаться. С помощью подобного закрытия вы можете исключить возможность повреждения устройства в случае передачи своего автомобиля в пользование другому лицу.

Отмена принудительного закрытия устройства и открытие панели управления:

Нажмите левую часть верхней стороны лицевой пластинки. В этом случае лицевая пластинка откроется и покажет панель управления.

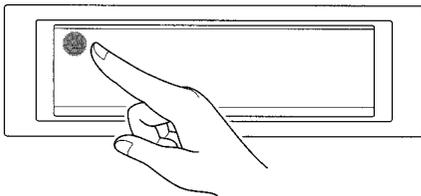

Снятие лицевой пластинки

Лицевую пластинку можно снять с аппарата для предотвращения кражи.

Снятие лицевой пластинки:

- 1 Выберите из следующего нужный Вам способ и откройте лицевую пластинку. Выключите зажигание, нажмите кнопку SRC как минимум на одну секунду, когда будет убрана панель управления.
- 2 Придерживая центральную часть лицевой пластинки, извлеките ее в течение того времени, которое Вы установили в «Установка времени для снятия лицевой пластинки» в меню. Скобка лицевой пластинки автоматически закрывается.

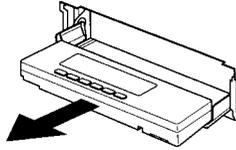

ВНИМАНИЕ

- Во время удаления лицевой пластинки, вытягивайте её только тогда, когда она полностью открыта. Удаление лицевой пластинки, находящейся в движении приведёт к повреждению аппарата.
- Не прилагайте большого усилия на скобку лицевой пластинки не устанавливая её на место. Это вызовет деформацию скобки лицевой пластинки.
- Не дотрагивайтесь до коннектора, находящегося на скобке лицевой пластинки, после её удаления. Дотрагивание до коннектора может повредить аппарат.

ПРИМЕЧАНИЕ

- Передняя панель представляет собой составную часть точного оборудования и может пострадать от ударов и сотрясений. Поэтому после снятия передней панели храните ее в специально предназначенном для нее футляре.
- Не следует оставлять переднюю панель или футляр передней панели в жарких или влажных местах или местах, подвергающихся воздействию прямых солнечных лучей. Также избегайте сильно запыленных мест и мест, где на аппарат могут попасть брызги воды.

Подсоединение кабелей к гнездам для подключения

Таблица функций разъема

| Номера штырей разъемов ISO | Цвет кабеля | Функции | Номера штырей разъемов ISO | Цвет кабеля | Функции |
|------------------------------------|-----------------|---------------------|----------------------------|-------------------|---------------------|
| <i>Разъем для внешнего питания</i> | | | <i>Разъем для колонок</i> | | |
| A-4 | Желтый | Аккумулятор | B-1 | Фиолетовый | Задний правый (+) |
| A-5 | Синий/белый | Управление питанием | B-2 | Фиолетовый/Черный | Задний правый (-) |
| A-6 | Оранжевый/белый | Диммер | B-3 | Серый | Передний правый (+) |
| A-7 | Красный | Зажигание (ACC) | B-4 | Серый/Черный | Передний правый (-) |
| A-8 | Черный | "Земля" | B-5 | Белый | Передний левый (+) |
| | | | B-6 | Белый/Черный | Передний левый (-) |
| | | | B-7 | Зеленый | Задний левый (+) |
| | | | B-8 | Зеленый/Черный | Задний левый (-) |

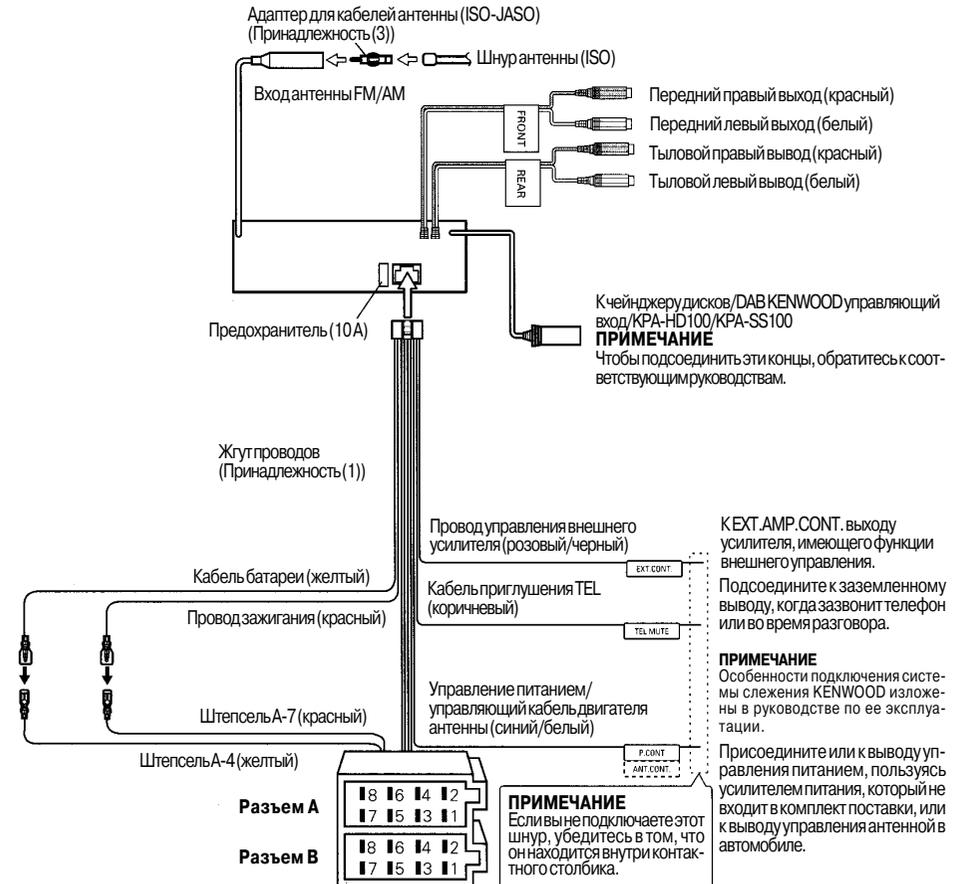

Принадлежности

Внешний вид

Количество

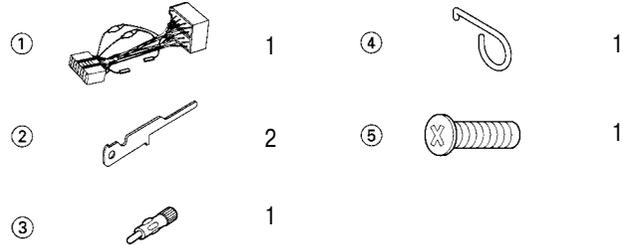

⚠ ВНИМАНИЕ

Применение других принадлежностей, которые не входят в комплект поставки, может привести к повреждению аппарата. Проверьте, что вы применяете только принадлежности, поставленные вместе с аппаратом, как показано выше.

Процесс установки

1. Во избежание короткого замыкания следует извлечь ключ из зажигания и разъединить отрицательный вывод (-) батареи.
2. Правильно присоедините входные и выходные кабели всех частот.
3. Соедините кабель со жгутом проводов.
4. Возьмите разъем В на жгуте проводов и присоедините его к разъему громкоговорителя в вашем автомобиле.
5. Возьмите разъем А на жгуте проводов и присоедините его к внешнему разъему электропитания вашего автомобиля.
6. Присоедините разъем жгута проводов к аппарату.
7. Установите аппарат в вашем автомобиле.
8. Опять соедините отрицательный вывод Q батареи.
9. Нажмите один раз на левую часть верхней стороны лицевой пластинки, чтобы появилась панель управления лицевой пластинки.

⚠ ВНИМАНИЕ

- Если ваш автомобиль не подготовлен к такой специальной системе присоединения, обратитесь к дилеру изделий фирмы KENWOOD.
- Применяйте только адаптеры для кабелей антенны (ISO-JASO), если у шнура антенны имеется штепсель ISO.
- Проверьте, что все кабельные связи прочно соединены с помощью вставленных гнезд до полного закрытия.
- Если зажигание вашего автомобиля не имеет положения АСС или если кабель зажигания присоединен к источнику питания с постоянным напряжением, как например батарейный кабель, питание не будет соединено с зажиганием (то

- есть не будет включаться и выключаться одновременно с зажиганием). Если хотите соединить питание аппарата с зажиганием, следует присоединить кабель зажигания к источнику питания, который можно включать и выключать. С помощью ключа замка зажигания.
- Если предохранитель перегорит, сначала следует проверить, что кабели не вызвали короткое замыкание, затем заменить старый предохранитель новым одинакового значения.
- Следите за тем, чтобы несоединенные кабели или выводы не прикасались к металлическим частям автомобиля или другим электропроводным материалам. Во избежание короткого замыкания не следует также удалять шапки, покрывающие концы несоединенных кабелей или выводов.
- Присоедините правильно кабели громкоговорителя к соответствующим выводам. Аппарат можно повредить, если соедините отрицательные кабели (-) и/или заземлите их к любой металлической части автомобиля.
- После установки аппарата следует проверить, правильно ли в автомобиле работают стоп-сигналы, индикаторы, стеклоочистители и т.д.
- Чтобы присоединить некоторые автоматические проигрыватели дисков, необходимо применить преобразовательные кабели.
- Более подробную информацию можно прочитать в разделе «Меры предосторожности».
- Если панель управления снабжена крышкой, блок следует подключить таким образом, чтобы его передняя панель не задевала крышку при открывании и закрывании.
- Установите автомагнитола таким образом, чтобы угол ее наклона не превышал 30 градусов.

Общие характеристики

Установка лицевой пластинки:

1 Держите лицевую пластинку таким образом, чтобы панель управления была направлена лицом к Вам, затем поместите левую сторону лицевой пластинки в скобку лицевой пластинки.

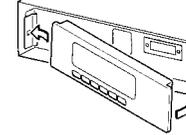

⚠ ВНИМАНИЕ

Когда заново прикрепляете лицевую пластинку, не надо вставлять правую сторону лицевой пластинки сначала в подвеску лицевой пластинки а то можно повредить функцию разъема на подвеске.

2 Нажмите правую сторону лицевой пластинки до тех пор, пока она не замкнется.

Дисплей часов

Изменение дисплея часов:

Для включения и выключения индикатора часов нажмите кнопку CLK.

ПРИМЕЧАНИЕ

Индикатор часов загорается, если часы высвечиваются на дисплее.

Функции регулировки параметров звука

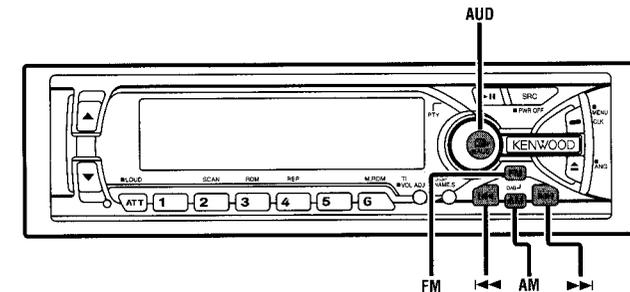

KDC-V7090R

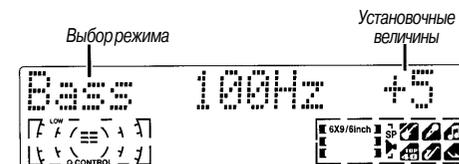

KDC-7090R

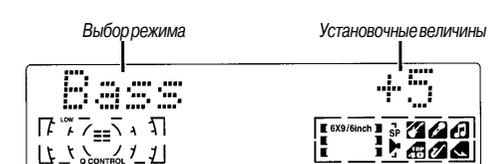

Функции регулировки параметров звука

Настройка звукового сигнала

Установите различные параметры, определяющие качество звука.

1 Нажмите кнопку AUD на одну секунду для введения режима управления.

2 Выбор режима

Нажмите кнопку FM или AM.

Каждый раз, когда нажимается кнопка, режим подстройки меняется. Изучите следующее, чтобы ознакомиться с содержанием режимов подстройки.

ПРИМЕЧАНИЕ - Память под источник звука

Каждый источник (CD, FM, AM и чейнджер дисков) имеет свою собственную память для запоминания установок низких, средних, высоких частот и неугасания.

После этого каждый раз, когда в прибегаете к тому или иному источнику звука, установленные для него параметры вызываются из памяти автоматически (к примеру, режим FM использует настройки звука, выполненные для диапазона FM, режим AM - для диапазона AM и т.д.).

3 Подстройте каждый режим

Нажмите кнопку I<</>>I. Изучите следующее при подстройке величин.

4 Для закрытия режима настройки нажмите кнопку AUD.

ПРИМЕЧАНИЕ

- Определение параметров при установке контроля аудио выведет из памяти все регулировки, произведённые в System Q и они будут заменены величинами установки контроля аудио.

- Следующие параметры могут быть установлены, когда включена функция System Q на установках меню. Центр низких частот, качественный фактор низких частот, расширение низких частот, центр средних частот, качественный фактор средних частот и центр высоких частот.

Центр низких частот

Отрегулируйте центральную частоту басов.

Дисплей и установка:

«Bass FRQ»/»Bass F»:

Установочные величины: 60/70/80/100 (только, когда фактор основного качества поставлен на 1,00, 1,25 или 1,50) /150 (только, когда фактор основного качества поставлен на 2,00) Гц

Уровень низких частот

Отрегулируйте уровень басов.

Дисплей и установка:

«Bass»: - 8 ... +8

Фактор качества низких частот

Отрегулируйте фактор качества низких частот.

Дисплей и установка:

Bass Q: 1,00/1,25/1,50/2,00

Расширение низких частот

Дисплей и установка:

«Bass EXT»: ON/OFF (ВКЛ/ВЫКЛ)

(При включении (ON) режима расширенного баса, характеристика частоты в нижней её части увеличивается на 20%.)

Центр средних частот

Установите центральную величину средних частот.

Дисплей и установка:

«MID FRQ»/»MID F» : 0,5 /1,0 / 1,5 / 2,0 кГц (кГц)

Уровень средних частот

Отрегулируйте уровень средних частот.

Дисплей и установка:

«MID»/»Middle»: -8 ... +8

Основные операции пульта ДУ

Дополнительные приспособления KDC-V7090R

Свойства тюнера

- Кнопки I<</>>I

Для поиска станции в направлении уменьшения частоты (используя режим предварительной настройки) нажимайте кнопку I<<<.

Для поиска станции в направлении увеличения частоты (используя режим предварительной настройки) нажимайте кнопку >>I.

- Кнопка AM/FM

Нажмите кнопку AM для выбора диапазонов MW и LW. Нажмите кнопку FM для выбора и переключения между диапазонами FM1, FM2 и FM3.

- Кнопка DIRECT/OK

Вводит и отменяет режим непосредственного доступа настройки.

- Кнопка >II

Вводит или отменяет режим типа программы (PTY).

- **Цифровые/ буквенные кнопки ввода**
Нажмите кнопки № 1-6 для вызова заранее запрограммированных станций.

Используется для ввода частоты желаемой станции в режиме непосредственного доступа настройки.

Функции управления внешним диском

- Кнопки I<</>>I

Нажмите кнопку I<< для поиска записи на дорожках в обратном направлении.

Нажмите кнопку >>I для поиска записи на дорожках в прямом направлении.

Применяется для перемещения курсора в процессе введения названия диска.

- Кнопки DISC (для автоматического проигрывателя дисков)

Нажмите кнопку DISC- для поиска среди компакт-дисков в обратном направлении.

Нажмите кнопку DISC+ для поиска среди компакт-дисков в прямом направлении.

Выберите номера и символы в процессе введения названия диска.

- Кнопка >II

Во время воспроизведения диска эта кнопка остановит воспроизведение.

Нажмите опять ту же самую кнопку, чтобы возобновить воспроизведение.

В режиме создания названия диска выберите тип вводимых символов.

- Кнопка OK

Сохраняет в памяти буквы, введенные во время ввода имени дисков, и завершает режим ввода.

Выбирает диск в режиме воспроизведения запрограммированных по названиям дисков.

- Кнопки DNPP (для автоматического проигрывателя дисков)

Устанавливает и отменяет режим воспроизведения запрограммированных по названиям дисков.

- **Цифровые/ буквенные кнопки ввода**
Используются для уточнения номера дорожки (диска), который используется при прямом поиске дорожек (дисков). Во время программирования названия диска пользуйтесь буквенными кнопками.

Основные операции пульта ДУ

Дополнительные приспособления KDC-V7090R

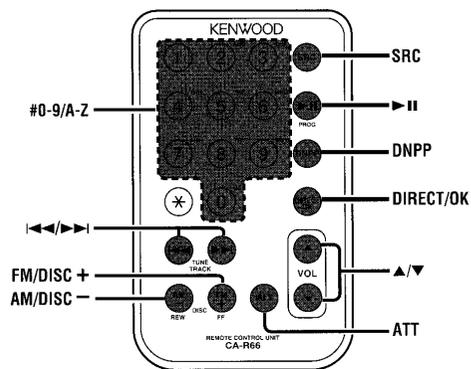

ВНИМАНИЕ

Не следует держать пульт дистанционного управления в местах с повышенной температурой, например над приборной доской.

Установка и замена элементов питания:

Используется одна литиевая батарея (CR2025). Извлеките футляр, следуя указанным инструкциям.

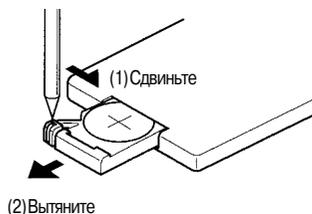

Элементы питания должны быть установлены с правильной полярностью, см. рисунок, расположенный внутри батарейного отсека.

ПРЕДУПРЕЖДЕНИЕ

Запасные элементы питания следует хранить в недоступном для детей месте. Если ребенок случайно проглотил элемент питания, немедленно обратитесь за помощью к врачу.

Основные функции

- Кнопки VOL

Для увеличения громкости звука нажмите кнопку со стрелкой вверх. Для уменьшения громкости звука нажмите кнопку со стрелкой вниз.

- Кнопка SRC

При каждом нажатии кнопки SRC режим работы переключается в следующей последовательности: ... - режим радиоприемника - режим компакт-дисков - режим управления внешним диском 1 - режим управления внешним диском 2/ режим «Дополнительный» (AUX) - режим ожидания - ...

ПРИМЕЧАНИЕ

- Режим переключается на следующий с любого режима, который не может быть использован.
- Режим управления внешним диском зависит от подключенного аппарата.

- Чтобы активировать выбор режима управления внешним диском 2/AUX, Вам следует подсоединить дополнительный переключаемый адаптер KCA-S210A, (который позволит Вам выбирать как режим управления внешним диском, так и режим AUX) или чейнджер CD (KDC-CPS87, KDC-CX87, KDC-CPS85, KDC-CX85, KDC-CPS82 или KDC-CX82) или переключаемый адаптер CA-C1AX (который позволяет Вам выбирать только режим AUX). В режиме AUX, «AUX» (или дисплей названия AUX) будет показан на дисплее. Если используется CA-C1AX, режим AUX заменит режим управления внешним диском. Если используется CA-C1AX, вместо режима управления внешним диском используется режим AUX.

- Если Вы выбрали режим ожидания, функция таймера, отключающая питание, будет автоматически активирована. Чтобы разобраться в том, как устанавливать время таймера и отменять функцию таймера, смотрите раздел Функции таймера отключения в Установках меню.

- Кнопка ATT

Быстро снижает громкость звука. Для возврата звука к начальному уровню вновь нажмите данную кнопку. Увеличивая или снижая громкость полностью тем самым отключаете функцию затухания.

Функции регулировки параметров звука

Фактор качества средних частот

Отрегулируйте фактор качества средних частот.

Дисплей и установка:

Middle Q: 1,00/1,25/1,50/2,00

Центр высоких частот

Установите центральную величину высоких частот.

Дисплей и установка:

«TRE FRQ»/»TRE F»: 10,0/12,5/15,0/17,5 кГц (кГц)

Уровень высоких частот

Отрегулируйте уровень высоких частот.

Дисплей и установка:

«TRE»/»Treble»: - 8 ... +/- 8

Уровень баланса

Отрегулируйте уровень баланса.

Дисплей и установка:

«Balance»: Left (Левый) 15 - Right (Правый) 15

Уровень затухания

Отрегулируйте уровень угасателя.

Дисплей и установка:

«Fader»: Rear (Задний) 15 - Front (Передний) 15

Включение громкости

Установите уровень звука текущего источника при помощи регулировки разницы уровней между основным уровнем звука и текущим уровнем звука.

Дисплей и установка:

«VOL Offset»/»V Offset»: - 8 ... +/- 0

Свойства тюнера

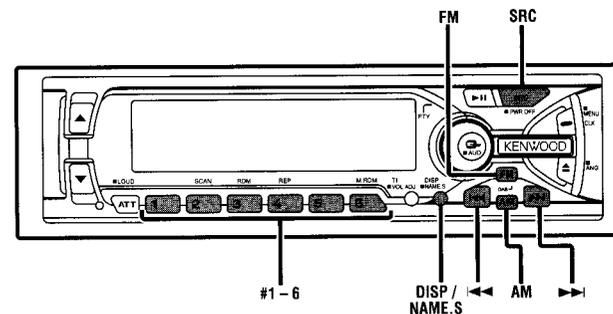

KDC-V7090R

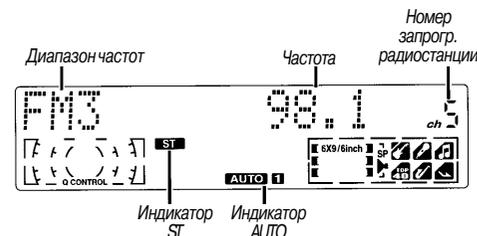

KDC-7090R

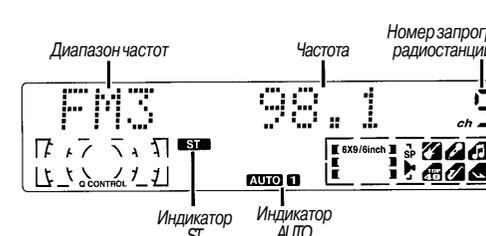

Настройка на станцию

1 Последовательно нажимайте на кнопку SRC (источник), пока не будет выбран режим радиоприемника. Индикация «TUNER» появляется только при выборе режима радиоприемника.

2 Для выбора частотного диапазона нажмите кнопку FM или AM. При каждом нажатии кнопки FM частотный диапазон переключается между FM1, FM2 и FM3. Нажмите кнопку AM для выбора частотных диапазонов MW и LW.

3 - Настройка в режиме автоматического поиска

Нажмите кнопку >>| для поиска в направлении повышения частот.

Нажмите кнопку |<< для поиска в направлении понижения частот.

- Настройка в режиме поиска запрограммированной станции

Для настройки на следующую запрограммированную станцию нажмите кнопку >>| (т.е. для поиска следующей запрограммированной станции (в сторону возрастания), а для настройки на предыдущую запрограммированную станцию -кнопку |<< (т.е. для поиска запрограммированной станции (в сторону убывания)).

ПРИМЕЧАНИЕ

Если частоты, хранящиеся под запрограммированными номерами, принимают станции, которые не были записаны в память перед выездом в длительное путешествие, то запрограммированный номер не высвечивается на дисплее. В подобных случаях нажатие клавиши |<</>>| с целью поиска запрограммированной станции приводит к приему канала 1.

- Ручная настройка

Нажимайте клавишу >>| для увеличения частоты на один шаг.

Нажимайте клавишу |<< для уменьшения частоты на один шаг.

ПРИМЕЧАНИЕ

- При приеме радиостанции! стереофонического звучания загорается индикатор ST.

- Смотрите установку меню, касающуюся выбора режима настройки.

Настройка с непосредственным доступом (функция пульта ДУ)

Если Вам известно, на какой частоте находится радиостанция, которую Вы хотите прослушивать, Вы можете непосредственно её ввести с целью быстрого к ней доступа.

1 Выберите диапазон частот нажатием кнопок FM или AM.

2 Нажмите кнопку DIRECT.

<- - - > отображается в течение 10 секунд.

Если Вы не введёте никаких данных в течение 10 секунд, настройка непосредственного доступа будет автоматически отменена.

3 Введите частоту желаемой станции.

Например, если Вы хотите прослушивать передачу по FM на частоте 92.1 МГц, нажмите 0, 9, 2, и 1. Если Вы хотите прослушивать передачу по AM на частоте 810 кГц, нажмите 0, 8, 1 и 0.

ПРИМЕЧАНИЕ

- Вы не сможете ввести частоты ниже или выше тех, которые принимает Ваш тюнер.

- Частоты FM могут вводиться в интервалах по 0.1 МГц, а не по 0.01 МГц.

Отмена настройки

с непосредственным доступом:

Повторно нажмите кнопку DIRECT.

Занесение станций в память

Введите в память частоту радиостанции, которую слушаете в настоящее время. Затем вы можете вызвать эту станцию одним нажатием кнопки.

1 Выберите диапазон/радиостанцию, которую вы хотите ввести в память.

2 Нажмите и удерживайте нажатой кнопку (# 1-6), которую вы хотите применить для радиостанции, в течение двух или более секунд. Номер кнопки мигнет на дисплее один раз, показывая, что данные были введены в память.

Вызов запрограммированной радиостанции:

Нажмите кнопку соответствующей нужной запрограммированной радиостанции (# 1-6). На дисплее появится номер вызванной станции.

ПРИМЕЧАНИЕ

В каждом диапазоне FM1, FM2, FM3 и AM (MW и LW) можно ввести в память 6 радиостанций.

Ограничение области RDS (функция ограничения области)

Вы имеете возможность выбрать, ограничивать или нет каналы RDS, принимаемые с помощью функции AF для конкретной радиовещательной сети, до задаваемой области. Когда функция ограничения региона включена, регион ограничен.

Дисплей и установка:

«Regional ON»: Функция регионального ограничения включена (стандартная настройка).

«Regional OFF»: Функция регионального ограничения выключена.

ПРИМЕЧАНИЕ

В некоторых случаях станции одной и той же радиовещательной сети транслируют различные программы или используют различные позывные.

Функция автоматического поиска TP

Если включена функция TI и наблюдаются плохие условия приема при прослушивании станции, передающей информацию о ситуации на дорогах, осуществляется автоматический поиск другой транслирующей информацию на дорогах станции, имеющей лучший прием. Данная функция включается сразу же при включении питания устройства.

Дисплей и установка:

«ATPS ON»: Функция авто поиска включена.

Если включенная станция, передающая информацию на дорогах, характеризуется слабым приемом, данная функция переходит на автоматический поиск другой станции TP (стандартная настройка).

«ATPS OFF»: Функция авто поиска выключена.

Монофонический прием <в диапазоне настройки FM>

Если наблюдается слабый стереоприем, данная функция устранил шум и улучшит условия прослушивания.

Дисплей и установка:

«MONO ON»: Монофонический приём включен.

«MONO OFF»: Монофонический приём выключен (стандартная настройка).

Просмотр текста <только в режиме УКВ или управления внешним диском>

Эта функция позволяет просмотр текста CD, названия MD, радио текста и показ всего текста на дисплее. Решается переключение с просмотра в ручном режиме на автоматический просмотр и обратно.

Дисплей и установка:

«Scroll Auto»: Автоматический просмотр
«Scroll Manual»/»Scroll MANU»: Ручной просмотр (стандартная настройка).

Таймер отключения питания

Установка таймера функции отключения питания активируется, если Вы выбираете режим ожидания. По истечении предустановленного времени, питание аппарата автоматически отключается.

Дисплей и установка:

«OFF —»: Функция таймера отключения питания отменена.

«OFF 20 min»: Питание аппарата отключается через 20 минут (стандартная настройка).

«OFF 40 min»: Питание аппарата отключается через 40 минут.

«OFF 60 min»: Питание аппарата отключается через 60 минут.

Установки меню

Функция локального поиска <В> в режиме радиоприемника

При включенной функции локального поиска настройка в режиме автоматического поиска пропускает станции с относительно слабым приемом.

Дисплей и установка:

«Local.S ON»: Функция локального поиска включена.

«Local.S OFF»: Функция локального поиска выключена (стандартная настройка)

Выбор режима настройки на станцию <В> в режиме радиоприемника

Выберите, какой режим настройки - автоматический поиск, поиск запрограммированной станции или ручной, вы собираетесь использовать в качестве стандартного. При выборе режима автоматического поиска загорается индикатор AUTO 1. При выборе режима поиска запрограммированной станции загорается индикатор AUTO 2.

Дисплей и установка:

«Auto 1»: Режим настройки автоматического поиска (стандартная настройка)

«Auto 2»: Запрограммированный режим настройки поиска станций

«Manual»: Ручной режим настройки

Автоматическая запись в память <В> в режиме радиоприемника

Вы можете автоматически запоминать все частоты, принимаемые в прослушиваемом диапазоне, с последующим их вызовом посредством нажатия кнопки. Данная функция особенно полезна во время путешествий, когда вы не знаете, какие станции доступны для приема. Таким способом допускается запоминание до 6 частот.

Дисплей и установка:

1 Выберите «Auto-Memory» дисплея во время выбора функции в системе меню. Для запуска функции автоматической записи в память в течение двух или более секунд удерживайте кнопку I<< или >>I в нажатом положении. Номера кнопок предварительно установленных станций будут воспроизводиться по порядку.

После того, как все станции определенного частотного диапазона будут занесены в память предварительной настройки, автоматическая запись в память прекращается. После этого тюнер включит последнюю принятую станцию.

ПРИМЕЧАНИЕ

- Если во время автоматической записи в память включена функция AF, запоминаются только станции RDS (т.е. станции с возможностями RDS). Станции RDS, которые были предварительно установлены для диапазона FM1, не могут одновременно устанавливаться в диапазоне FM2 или FM3.

- Если во время автоматической записи в память включена функция локального поиска, станции со слабым приемом не запоминаются.

- При включении функции передачи информации о ситуации на дорогах запоминается только дорожная информация, передаваемая на частоте местной станции.

Отмена во время работы автоматической записи в память:

Для остановки выполнения данной функции во время автоматической записи в память нажмите кнопку I<</>>I.

Вызов предварительно установленной станции:

Для выбора требуемой станции нажмите кнопку предварительно установленной станции (# 1-6).

При этом на дисплее воспроизводится номер вызванной станции.

Функция переменной частоты AF

При сохранении слабого приема автоматически переключает на другую частоту, транслирующую ту же самую программу в рамках единой сети RDS, но имеющую лучший прием. При включении функции AF загорается индикатор ROS.

Дисплей и установка:

«AF ON»: Функция AF включена (стандартная настройка).

«AF OFF»: функция AF выключена.

ПРИМЕЧАНИЕ

Если для одной и той же программы в сети RDS отсутствуют станции с более сильным приемом, вы можете услышать трансляцию в виде отдельных звуков и обрывочных фраз. В этом случае следует отключить функцию AF.

Свойства тюнера

Переключение индикации в режиме радиоприемника

Вы можете изменить индикацию на дисплее при прослушивании радиопередачи.

Переключение индикации:

Каждый раз, когда вы нажимаете кнопку DISP, индикация на дисплее изменяется следующим образом: ... служебное название программы (только во время приема станции RDS)/частота станции - радиотекст (только во время приема станции RDS)

Показ частот в режиме показа служебного названия программы:

В течение одной или нескольких секунд удерживайте кнопку DISP в нажатом положении.

Вместо названия станции на дисплее в течение 5 секунд будет отображаться частота для станции RDS.

ПРИМЕЧАНИЕ

Если станция RDS, на которую в данный момент настроен тюнер, не передает текст и режим воспроизведения на дисплее радиотекста включен, то на дисплее появится сообщение «NO TEXT» (ТЕКСТА НЕТ). При получении сигнала ожидания появляется сообщение «Waiting».

ПРЕДУПРЕЖДЕНИЕ

Во избежание аварий водители не должны смотреть на дисплей во время движения.

Свойства RDS

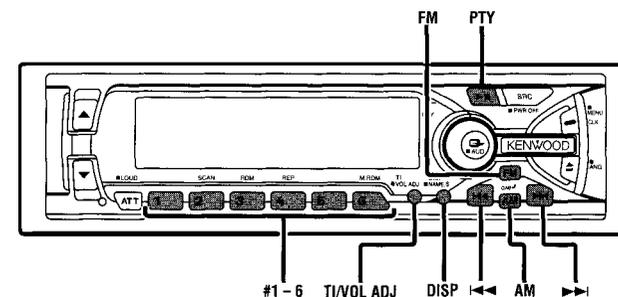

KDC-V7090R



KDC-7090R

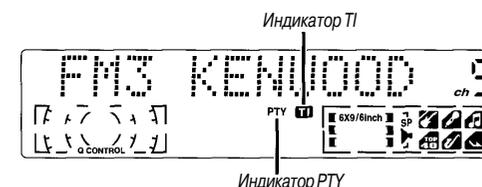

RDS (Система радиоданных)

RDS представляет собой цифровую информационную систему, которая позволяет принимать сигналы не только постоянно действующих радиовещательных программ, но и сетевую информацию, транслируемую радиостанциями. При прослушивании станции RDS (т.е. станции с возможностями RDS) наряду с частотой на дисплее воспроизводятся позывные программы станции, что дает вам возможность быстро понять, какая станция принимается.

К тому же станции RDS (системы радиоданных) передают для той же станции частотную информацию. При длительных поездках данная функция автоматически переключается на конкретную частоту, обеспечивающую наилучший прием для конкретной радиовещательной сети станций, которые вы хотели бы прослушать. При этом данные автоматически запоминаются, что позволяет вам быстро переключаться на другую станцию RDS, транслирующую ту же программу, но обеспечивающую лучший прием. К ним относятся станции, хранящиеся в памяти предварительной установки станций, которые вы привыкли слушать.

Enhanced Other Network (Улучшенная остальная сеть)

Станции, которые предлагают <Enhanced Other Network>, также передают информацию об остальных станциях RDS, которые имеют информацию о ситуации на дорогах. Если вы настраиваетесь на станцию, которая не передает информацию о ситуации на дорогах, но другая станция RDS начинает транслировать такую информацию, тюнер автоматически переключается на эту станцию на время информации о ситуации на дорогах.

Экстренные сообщения

Когда посылаются срочные сообщения (оповещающее о катастрофах и т.п.), все текущие функции прерываются, позволяя получить предупреждение.

Функция информации о ситуации на дорогах

Вы имеете возможность прослушать информацию о ситуации на дорогах. Если вы слушаете магнитофонные ленты или компакт-диски, они будут продолжать играть до тех пор, пока не начнет транслироваться сводка дорожных происшествий.

Включение и выключение функции TI:

Для включения и выключения функции нажимайте кнопку TI. Если функция включена, загорается индикатор TI. Если никакая информация не поступает, индикатор TI начинает мигать. При приеме станции, транслирующей информацию на дорогах, включается индикатор TI.

Когда начинается передача сообщения о дорожной обстановке, на дисплее появляется индикатор «Traffic Info», и начинается прием с запрограммированным значением уровня громкости. Воспроизведение записи на магнитофонной ленте или прослушивание компакт-диска автоматически прекращаются, когда начинается трансляция сводки дорожных происшествий. Когда сводка заканчивается или не обеспечивается качество приема, возобновляется воспроизведение магнитофонной ленты или компакт-диска.

ПРИМЕЧАНИЕ

При нажатии кнопки TI при работе в частотном диапазоне MW/LW происходит автоматическое переключение приема на диапазон FM. Однако при повторном нажатии кнопки TI возврата к частотному диапазону MW/LW не происходит.

Переключение на другую станцию информации о ситуации на дорогах:

Воспользуйтесь кнопками I<</>I для задания автоматического поиска станций TI в конкретном диапазоне.

Установка времени на снятие лицевой пластинки

Вы можете установить внутренний период времени, во время которого, будучи открытой панель управления не может перевернуться и скрыться. Во время этого периода, который Вы установили, лицевая пластинка может быть снята со скобки.

Дисплей и установка:

«Off Wait» (ВРЕМЯ ВНЕ ОЖИДАНИЯ):
0s/3s (стандартная настройка)/5s/10s/15s/
20s/25s (s=секунды)

System Q

Если данная система включена, факторы System Q (центр низких частот, фактор качества низких частот, расширение низких частот, центр средних частот, фактор качества средних частот и центр высоких частот) появляются во время режима настройки звука.

Дисплей и установка:

«System Q ON»: Появляются факторы System Q и их можно настраивать (стандартная настройка)

«System Q OFF»: Факторы System Q не появляются.

Управление внешним усилителем

Отрегулируйте уровень подъема басов внешнего усилителя с помощью главного блока.

Дисплей и установка:

«AMP Bass FLT»: Уровень увеличения басов ровный (стандартная настройка).

«AMP Bass +6»: Уровень увеличения басов низкий (+6 дБ).

«AMP Bass +12»: Уровень увеличения басов высокий (+12 дБ).

ПРИМЕЧАНИЕ

По состоянию на декабрь 2000 управление с основного блока может осуществляться следующими усилителями мощности: KAC-X501 F/PS501 F/X401 M/PS401 M/X301 T/PS301 T/X201 T/PS201 T.

Функция последних известий с установкой времени ожидания новостей РТУ

Вы можете задать такой режим, при котором последние известия будут прерывать прослушиваемую вами передачу, включая и транслируемые другими радиостанциями. Если функция последних известий включена, установка времени ожидания новостей РТУ позволяет вам задать интервал, в течение которого запрещаются дальнейшие прерывания передач из-за новостей. Для каждой поездки вы можете настраивать период прерывания из-за новостей РТУ в пределах от 10 до 90 минут.

Дисплей и установка:

«News OFF» (стандартная настройка), «News 00min» - «News 90min» (min=минуты): После выбора интервала ожидания прерывания из-за новостей происходит включение функции последних известий и загорается индикатор NEWS.

При получении бюллетеня новостей на дисплее отображается строка «News» и начинается прием при заданном уровне громкости.

ПРИМЕЧАНИЕ

- Если вы выбрали параметр «20min», очередные последние известия не будут приниматься в течение 20 минут после получения первых последних известий.

- Данная функция доступна только при условии, что выбранная станция посылает для последних известий код РТУ или принадлежит радиовещательной сети <Enhanced Other Network>, посылающей для последних известий код РТУ.

- Если вы включите функцию последних известий в частотном диапазоне MW/LW, происходит автоматическое переключение на диапазон FM.

Однако при выключении функции возврата к частотному диапазону MW/LW не происходит.

Переключение графической индикации

Эта функция позволяет отключить нижнюю часть экрана дисплея в случае перегрузки его информацией.

Дисплей и установка:

«Graphic ON»: При включении дисплея работает весь экран (стандартная настройка)
«Graphic OFF»: При включении дисплея работает только верхняя часть экрана и индикатор IN.

Функция модели KDC-V7090R

Изменение цвета подсветки дисплея

Вы можете установить желаемый Вами цвет дисплея.

Дисплей и установка:

1 Выберите «Color» дисплея во время выбора функции в системе меню.

2 Для того, чтобы установить цвет в ручном режиме:

Нажмите и придержите кнопку I<< или >>I. Нажатие кнопки >>I увеличивает насыщенность цвета, нажатие кнопки I<< уменьшает его. Когда будет выбран нужный цвет, отпустите кнопку.

3 Вызов любимых цветов (замена заранее установленного цвета):

Нажмите кнопку предустановки (# 1-4), соответствующую необходимому цвету.

Кнопки # 1-4 запрограммированы на следующие цвета:

1 Белый; # 2 Красный; # 3 Голубой; # 4 Синезелёный

4 Переключение цветов в зависимости от ситуации (ситуационный режим):

Каждый раз, когда Вы нажимаете кнопку # 6, режим переключается в следующем порядке: ... - режим сканирования - режим SRC (изменение цветов зависит от проигрываемого в данный момент источника) - режим времени (Цвет изменяется через каждые шесть часов) - ситуационный режим отключен - ...

Если ситуационный режим отключен, возобновляется исходная установка цветов.

5 Для точной настройки голубого цвета (режим настройки голубого цвета):

Нажмите кнопку # 3 как минимум на одну секунду для ввода режима настройки голубого цвета.

Кнопки I<< и >>I используются соответственно для настройки оттенков голубого цвета.

Нажмите кнопку # 3 для окончания работы режима настройки голубого цвета.

6 Для введения в память установок цвета (память предустановок цвета)

После установки цветов подсветки, нажмите кнопку # 5 на две секунды, чтобы ввести в память установки цветов. Повторное нажатие кнопки # 5 вызывает установки цветов, заложенные в память.

ПРИМЕЧАНИЕ

Установка режима «Настройка голубого цвета» не может быть заложена в память.

7 Для закрытия режима изменяемой установки цвета освещения нажмите кнопку MENU.

Регулировка контрастности

Подобная регулировка обеспечивает более спокойное восприятие показаний дисплея.

Дисплей и установка:

«Contrast 0» - «Contrast 10»

ПРИМЕЧАНИЕ

По умолчанию установлено значение «5».

Регулировка яркости дисплея

Вы можете изменять яркость дисплея.

ПРИМЕЧАНИЕ

Функция автоматического уменьшения яркости не работает без подключения соответствующего кабеля.

Дисплей и установка:

«Dimmer ON»: Установка регулятора света включена (стандартная настройка).

«Dimmer OFF»: Установка регулятора света выключена.

ПРИМЕЧАНИЕ

- При прослушивании магнитофонной ленты или компакт-диска вы не можете перейти на другую станцию TI.

- Если включается функция автоматического поиска TR и начинается ухудшаться качество приема, тюнер переходит к автоматическому поиску станции с лучшим приемом.

- Если вы настроились на станцию, которая сама не передает информацию о ситуации на дорогах, но которая располагает возможностями <Enhanced Other Network>, вы все же можете принять информацию о ситуации на дорогах.

- Нажатие кнопки TI как минимум на одну секунду, когда включена функция TI в режиме кассеты или диска, приводит к изменению показателя частоты станции, передающей дорожную информацию на пять секунд.

Предварительная установка громкости при приеме информации на дорогах/новостей

Предварительно устанавливает уровень громкости, используемый при приеме информации о ситуации на дорогах и новостей.

1 Настройтесь на станцию, для которой вы намерены установить уровень громкости звука.

2 Отрегулируйте требуемый уровень звука.

3 В течение двух или более секунд удерживайте кнопку VOL ADJ в нажатом положении.

Уровень громкости один раз мигнет на дисплее, указывая на то, что информация была запомнена. Принимаемые в дальнейшем информация о ситуации на дорогах/новости будут звучать на предварительно установленном уровне громкости.

ПРИМЕЧАНИЕ

- Во время приема тюнером уровень громкости с помощью данной функции не может быть снижен. Громкость звука устанавливается только в том случае, если она выше, чем уровень громкости тюнера.

- Вы можете организовать только прослушивание информации о ситуации на дорогах или сводки последних известий на предварительно установленном уровне, когда уровень громкости минимальный.

Прокрутка радиотекста

Данная функция позволяет просматривать текст и полностью его воспроизводить. Способ просмотра текста различается и зависит от установки просмотра текста в меню.

Для ручного просмотра текста:

1 Нажмите кнопку DISP, чтобы воспроизвести на дисплее радиотекст.

2 Нажатие кнопки DISP и удержание ее в нажатом положении в течение не менее 1 секунды обеспечивает однократную прокрутку радиотекста на дисплее.

Для автоматического просмотра текста:

1 Нажмите кнопку DISP, чтобы воспроизвести на дисплее радиотекст. Текст прокручивается на дисплее в одном окне.

2 Нажатие кнопки DISP и удержание ее в нажатом положении в течение не менее 1 секунды обеспечивает однократную прокрутку радиотекста на дисплее.

ПРИМЕЧАНИЕ

Читайте установку меню о переключении между ручным и автоматическим режимами просмотра текста.

Функция типа программы (PTY)

Обращайтесь к настройке в режиме автоматического поиска только на станциях с выбранными типами программ.

1 Нажмите на кнопку PTY.

На дисплее появится индикатор «PTY» и устанавливается режим выбора типа программы (PTY). Если вы в течение 30 секунд не введете требуемого критерия, режим автоматически отключается.

ПРИМЕЧАНИЕ

Нельзя использовать эту функцию во время приёма информации о ситуации на дорогах.

2 Выбор типа воспроизводимой программы

- Для выбора типа программы, которую вы желаете прослушать, последовательно нажмите кнопку FM или AM. Вариант возможного выбора:

| | |
|--------------------|-----------|
| Речь | (Speech) |
| Музыка | (Music) |
| 1 Новости (News) | |
| 2. Текущие события | (Affairs) |

| | |
|-----------------------------------|-------------|
| 3. Информация | (Info) |
| 4. Спорт | (Sport) |
| 5. Образование | (Educate) |
| 6. Драматические произведения | (Drama) |
| 7. Культура | (Culture) |
| 8. Наука | (Science) |
| 9. Различные темы | (Varied) |
| 10. Популярная музыка | (Pop M) |
| 11. Рок-музыка | (Rock M) |
| 12. И приятная музыка | (Easy M) |
| 13. Легкая классическая музыка | (Light M) |
| 14. Серьезная классическая музыка | (Classics) |
| 15. Другие музыкальные жанры | (Other M) |
| 16. Погода | (Weather) |
| 17. Финансы | (Finance) |
| 18. Детские программы | (Children) |
| 19. Социальные проблемы | (Social) |
| 20. Религия | (Religion) |
| 21. Номера телефонов | (Phone In) |
| 22. Путешествия | (Travel) |
| 23. Досуг | (Leisure) |
| 24. Джазовая музыка | (Jazz) |
| 25. Музыка в стиле «кантри» | (Country) |
| 26. Народная музыка | (Nation M) |
| 27. Старинная музыка | (Oldies) |
| 28. Фольклорная музыка | (Folk M) |
| 29. Репортаж | (Documents) |

(Речь.....1-9,16-23, 29, Музыка.....10-15, 24-28)

- Вы можете выбрать тип программы путем непосредственного нажатия кнопки предварительной установки. Кнопки программируются на заводе и определяют следующее соответствие:

1. Музыка
2. Речь
3. Новости
4. Различные музыкальные жанры
5. Серьезная классическая музыка
6. Различные темы

ПРИМЕЧАНИЕ - Настройка параметров кнопок предварительной установки под тип программы

После выбора типа программы для запоминания под определенной кнопкой предварительной установки держите эту кнопку в нажатом состоянии в течение двух или нескольких секунд. Ранее хранившаяся под данной кнопкой информация удаляется и запоминается новая программа.

3 Поиск выбранного типа программы

Нажмите кнопку |<< или >>| для поиска частот с выбранными вами типом программы. Дисплей начинает мигать и поиск начинается. В случае обнаружения выбранного типа программы на дисплее воспроизводится имя станции, которая и настраивается. «PTY Found» появляется на дисплее примерно на 30 секунд. Если вы в течение 30 секунд не введете требуемого критерия, режим выбора PTY автоматически отключается.

ПРИМЕЧАНИЕ

Если никакая программа не обнаруживается, на дисплее воспроизводится надпись «NO PTY». Если вы желаете выбрать другой тип программы, повторите описанные выше шаги 2 и 3.

Переключение на другие станции с тем же типом программы:

Когда на дисплее появляется «PTY Found», произведите подстройку автоматического поиска. Тюнер осуществит поиск другой станции с тем же типом программы.

Отмена во время работы функции типа программы:

Нажмите кнопку PTY.

Изменение языка для функции типа программы (PTY)

Замена языка дисплея на другой язык.

1 Нажмите на кнопку PTY.

На дисплее появится индикатор «PTY» и установивается режим выбора типа программы (PTY).

2 **Войдите в режим изменения языка**
Нажмите кнопку DISP, чтобы войти в режим изменения языка.

3 Изменение языка дисплея

Нажмите кнопку FM или AM. Каждый раз, когда нажимается кнопка, язык дисплея изменяется в следующем порядке: ... - английский - испанский - французский - голландский - немецкий - шведский - португальский - норвежский - ...

4 Чтобы закончить режим изменения языка, нажмите кнопку DISP.

5 Вновь нажмите и удерживайте в нажатом положении кнопку передачи на клавише Mask Key до тех пор, пока на дисплее не появится индикатор полной мощности передачи. На дисплее появится сообщение «APPROVED» (НОРМАЛЬНО), и активизируется функция Mask Key.

Если вы нажали

кнопку RESET или сняли батарею:

Сначала, когда Вы снова включите аппарат, на дисплее появится «TRANSMIT 1», что означает: Вы вошли в установочный режим. Повторите последовательности 4 и 5, описанные выше, и передайте сигнал. Вы можете вновь эксплуатировать устройство, если на дисплее появляется сообщение «APPROVED».

Тональный сигнал сенсорных датчиков

Данная функция формирует тональный сигнал, сопровождающий срабатывание кнопки. Он может быть включен или выключен.

Дисплей и установка:

«Beep ON»: Включена установка сигнала (стандартная настройка).

«Beep OFF»: Включена установка сигнала.

ПРИМЕЧАНИЕ

Тональный сигнал не подается на гнезда предварительного выхода.

Ручная регулировка времени

Отрегулируйте время в ручном режиме.

ПРИМЕЧАНИЕ

Эта регулировка возможна только тогда, когда выключен автоматический режим регулировки.

Дисплей и установка:

1 Выберите «Clock Adjust» дисплея во время выбора функции в системе меню.

2 Нажмите кнопку |<< или >>| как минимум на одну секунду для активизации ручного режима установки времени.

Замигает дисплей, показывающий время.

3 Установите час

Нажмите кнопку FM для увеличения установки часа или кнопку AM для уменьшения установки часа.

- Установите минуты

Нажмите кнопку >>| для увеличения установки минут, или кнопку |<< для уменьшения установки минут.

4 Для закрытия режима установки часов в ручном режиме нажмите кнопку MENU.

Вызов режима установки часов в ручном режиме активизирует включение отсчета часов.

Автоматическая настройка времени

С помощью автоматической настройки времени вы можете автоматически выставлять часы в соответствии с сигналами точного времени, передаваемыми станциями RDS в течение нескольких минут). Вы также имеете возможность установить время вручную, если функция автоматической настройки времени отключена.

Дисплей и установка:

«SYNC ON»: Автоматическая настройки времени (стандартная настройка)

«SYNC OFF»: Ручная настройки времени

Автоматическая настройка времени:

На 3-4 минуты настройтесь на станцию RDS. Произойдет автоматическая настройка времени относительно точного местного времени.

ПРИМЕЧАНИЕ

Если выбранная вами станция RDS не передает сигналов точного времени, время не настраивается. В этом случае следует выбрать другую станцию RDS.

Выбор цвета подсветки кнопок управления

Вы можете переключить цвет подсветки кнопок с зелёного на красный.

Дисплей и установка:

«Button Green»: Зелёный цвет подсветки.

«Button Red»: Цвет подсветки кнопок - красный.

Система меню

Вы можете установить упущения для дополнительных функций в режиме меню. Составьте предложение о каждой из функций, относящихся к следующим операциям.

1 Включите режим меню

Удерживайте в течение одной или нескольких секунд кнопку MENU в нажатом состоянии. При входе в режим меню на дисплее воспроизводится надпись «MENU». Функция, которую вы можете настраивать, определяется воспроизводимыми параметрами.

2 Выбор настраиваемой функции

Нажимайте на кнопку FM, просматривая на дисплее функции, пока не появится функция, настройку которой вы намерены произвести. Для просмотра функций в обратном порядке нажмите на кнопку AM.

Функции изменяются в последовательности характеристик, которые следуют в системе меню. Пример: Если вы хотите изменить установку функции подачи звукового сигнала, сопровождающего нажатие сенсорных кнопок, с «Вкл.» на «Выкл.», то сначала просмотрите функции, чтобы увидеть на дисплее «Beep ON» (ЗВУКОВОЙ СИГНАЛ ВКЛЮЧЕН).

3 Изменение значения выбранной функции

Нажмите кнопку << или >>.

Параметр будет изменяться для каждой функции.

Пример: Установка функции подачи звукового сигнала, сопровождающего нажатие сенсорных кнопок, будет изменяться с «вкл.» на «выкл.», и на дисплее появляется «Beep OFF» (ЗВУКОВОЙ СИГНАЛ ВЫКЛЮЧЕН).

4 Завершение режима меню

Нажмите кнопку MENU.

ПРИМЕЧАНИЕ

По завершении не забудьте закрыть режим меню. Если вы не делаете этого, то некоторые функции, в том числе функция передачи информации о ситуации на дорогах, функция последних новостей с установкой времени ожидания новостейPTY и функция сигнала тревоги, могут работать неправильно.

Mask Key

Если во время работы в прибор был однократно передан предварительный сигнал ключевого кода маски, его понадобится передать еще раз, если прибор был демонтирован из аккумуляторного блока питания. Это делается во избежание кражи.

При использовании прибора в первый раз:

Для отключения демонстрационного режима нажмите кнопку для передачи сигнала ключевого кода маски.

Если эта процедура не будет выполнена, панель управления блока снова откроется через две секунды даже при выключенном зажигании.

1 Нажмите кнопку SRC несколько раз, чтобы выбрать стандартный режим. На дисплее выветится «ALL OFF» при выборе режима ожидания.

2 В течение одной или нескольких секунд удерживайте кнопку MENU в нажатом положении.

Сначала на дисплее показывается «MENU», а затем появляется «Mask key».

3 Нажмите кнопку << или >> на как минимум одну секунду.

Появление на дисплее сообщения «TRANSMIT 1» (ПЕРЕДАЧА 1), свидетельствует о том, что выбран режим настройки.

4 Удерживайте в нажатом положении кнопку передачи на Mask Key до тех пор, пока на дисплее не появится индикатор полной мощности передачи. На дисплее появится сообщение «TRANSMIT 2» (ПЕРЕДАЧА 2).

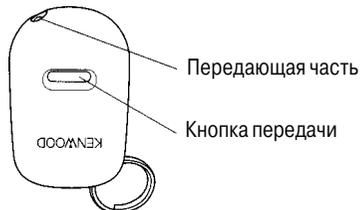

ПРИМЕЧАНИЕ

- Держите Mask Key к датчику сигнала при передаче сигнала Mask Key.

- Если сигнал Mask Key не принимается правильно, дисплей возвратится в положение «TRANSMIT 1». В этом случае повторите последовательность 4.

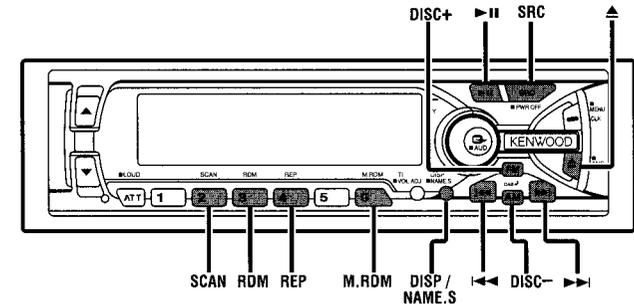

KDC-V7090R

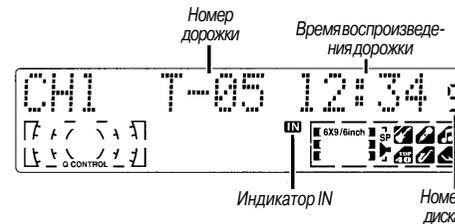

KDC-7090R

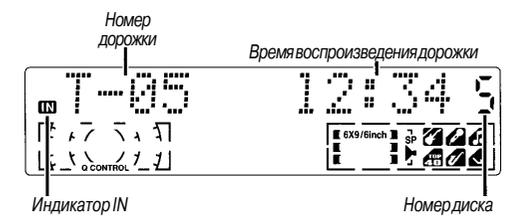

Режим воспроизведения диска

Воспроизведение компакт-дисков:

Нажмите на кнопку EJECT для сдвига передней крышки, открывающей гнездо для установки компакт-диска. Держа компакт-диск маркировкой вверх, вставьте его в гнездо. Лицевая пластинка закрывается и начнёт проигрываться компакт диск. После установки компакт-диска загорается индикатор IN.

Воспроизведение уже установленных компакт-дисков:

Последовательно нажимайте на кнопку SRC, пока не установится режим компакт-диска. В случае выбора режима компакт-диска на дисплее появляется индикация «CD». Начинается воспроизведение компакт-диска.

Временная остановка и возобновление воспроизведения компакт-диска:

Нажмите кнопку >|| для временного останова компакт-диска. Нажмите ту же кнопку для возобновления воспроизведения.

Извлечение компакт-диска:

Нажмите кнопку EJECT. Передняя крышка сдвинется для освобождения компакт-диска. Нажмите кнопку EJECT, чтобы закрыть лицевую пластинку.

ВНИМАНИЕ

- Не пытайтесь вставлять компакт-диск в гнездо, если там уже находится другой диск.

- Устройство может воспроизводить компакт-диски только размером 12 см (5 дюймов). Если вы попытаетесь установить компакт-диск размером 8 см (3 дюйма), он может застрять внутри и вызвать нарушения в работе устройства.

- Когда лицевая пластинка открыта, она может мешать рычагу переключения и ли ещё чему-нибудь. Если это происходит, обращайтесь внимание на безопасность и отодвиньте рычаг или предпримите необходимые меры, только затем продолжите эксплуатацию аппарата.

ПРИМЕЧАНИЕ

- Перемещение передней крышки приводит к временному приглушению звука.

- Возможны случаи, когда после установки и изъятия компакт-диска ваша следующая попытка установить компакт-диска не удается. В подобной ситуации извлеките компакт-диск и повторите его установку.

Функции управления CD/внешним диском

Режим воспроизведения другого диска

Данная функция допускает подключение дополнительных плееров и воспроизведение дисков, отличных от того, что установлен в работающей автомагнитоле.

Воспроизведение дисков:

Последовательно нажимайте кнопку SRC для выбора режима управления внешним диском. Начинается воспроизведение диска.

ПРИМЕЧАНИЕ

Режим управления внешним диском зависит от подключенного аппарата. Примеры режима воспроизведения

- «CD2» ... когда подключен проигрыватель CD
- «DISC» ... если подключен автоматический проигрыватель дисков
- «DISC1», «DISC2» ... если подключены два автоматических проигрывателя дисков

Временная остановка и возобновление воспроизведения диска:

Нажмите кнопку >|| для временной остановки воспроизведения диска. Нажмите ту же кнопку для возобновления воспроизведения.

ПРИМЕЧАНИЕ

- После того, как первый диск закончит воспроизведение своей последней дорожки, начинается воспроизведение следующего диска, установленного в автоматическом проигрывателе. После воспроизведения последнего диска в автоматическом проигрывателе плеер возвращается к первому диску и начинает его воспроизведение.

- Диск под номером 10 имеет No.»0”.

Включение дисплея дисков

Включается дисплей, который появится во время проигрывания дисков.

Включение дисплея дисков:

При каждом нажатии кнопки DISP дисплей переключается во время проигрывания дисков следующим образом: ... время дорожки - название диска (DNPS) (только для сохраненных в памяти станций) - заглавие диска (только для моделей, обрабатывающих текст компакт-диска/магнитного диска) - заглавие дорожки (только для моделей, обрабатывающих текст компакт-диска/магнитного диска)

ПРИМЕЧАНИЕ

- Названия дисков можно задавать посредством функции программирования названия диска (см. стр. 26). Следует отметить, что возможность воспроизведения названий зависит от типа автомагнитолы.

- Если вы попытаетесь вывести на дисплей название диска, которому название присвоено не было, на дисплее появится надпись «NO NAME».

- Если делается попытка воспроизвести название диска, для которого название диска/дорожки не было записано, для компакт-диска воспроизводится сообщение «NO TEXT», а для магнитного диска -> «NO TITLE/NO NAME».

- Если Вы попытаетесь показать название диска/дорожки во время подсоединения чейнджера компакт дисков не имеющего функции текста, на дисплее могут появиться предупреждения такие, как «NO TEXT» (нет текста) или «Reading» (считывает).

- В зависимости от типа символов, использованных в названии компакт-диска, некоторые из них могут не воспроизвестись.

Быстрое перемещение воспроизведения диска вперед и назад

Быстрое перемещение воспроизведения вперед:

Нажмите и удерживайте кнопку >>|. Отпустите кнопку, чтобы проигрывать диск в этом месте.

Перемещение воспроизведения назад:

Нажмите и удерживайте кнопку |<<. Отпустите кнопку, чтобы проигрывать диск в этом месте.

ПРИМЕЧАНИЕ

Возможность обратного воспроизведения между дорожками зависит от модели подключенной автомагнитолы. После того, как произойдет перемещение к началу прослушиваемой дорожки, функция будет отменена и возобновится воспроизведение дорожки.

Функции управления CD/внешним диском

Прокрутка текста/заголовков

Данная функция позволяет просматривать текст и полностью его воспроизводить. Способ просмотра текста различается и зависит от установки просмотра текста в меню.

Для выполнения ручной прокрутки текста:

1 Нажмите на кнопку DISP для воспроизведения названия диска или дорожки.

2 Удерживайте кнопку DISP в нажатом положении в течение нескольких секунд, обеспечивая тем самым просмотр всех названий.

Для выполнения автоматической прокрутки текста:

1 Нажмите на кнопку DISP для воспроизведения названия диска или дорожки. Названия воспроизводятся в рамках одного просмотра.

ПРИМЕЧАНИЕ

При изменении воспроизводимого диска или дорожки название отображается в рамках одного просмотра.

2 Удерживайте кнопку DISP в нажатом положении в течение нескольких секунд, обеспечивая тем самым просмотр всех названий.

ПРИМЕЧАНИЕ

- Читайте установку меню о переключении между ручным режимом просмотра текста и автоматическим режимом просмотра текста.

- Вы не можете пользоваться функцией просмотра текста в режиме произвольного проигрывания магазина.

Установки меню

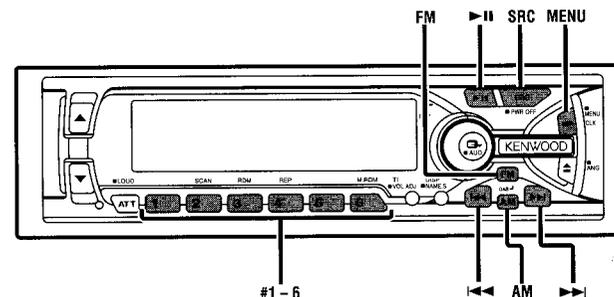

KDC-V7090R



KDC-7090R



Функция воспроизведения в случайном порядке со всех дисков, находящихся в магазине (функция автоматических проигрывателей дисков)

Воспроизводит дорожки всех дисков, находившихся в автоматическом проигрывателе дисков, в случайном порядке.

1 Нажмите кнопку M.RDM для включения и отключения функции воспроизведения в случайном порядке из магазина. На дисплее воспроизводится «M.Random ON», когда включено воспроизведение со случайным выбором магазина.

Изображения номеров диска и дорожки непрерывно меняются, в то время когда выбирается следующая дорожка. Когда будут выбраны диск/дорожка, начнется воспроизведение. Номер выбранного диска/дорожки мигает на дисплее в течение воспроизведения.

2 Чтобы изменить прослушиваемую дорожку, нажмите кнопку >>I. Будут выбраны другие диск и дорожка, и начнется воспроизведение.

ПРИМЕЧАНИЕ

- Произвольное воспроизведение дискового магазина отменяется, если диск извлекается из дисковода.

- Время, необходимое для выбора в случайном порядке, зависит от числа дисков, вставленных в магазин дисков.

Воспроизведение компакт-диска по предварительно установленному имени (DNPP) (функция пульта ДУ)

Если вы предварительно установили имя диска, который желаете прослушать на автоматическом проигрывателе, то можете найти его по этому имени и перейти к его воспроизведению.

1 Нажмите на пульте дистанционного управления кнопку DNPP. На дисплее появится надпись «DNPP» и устройство переключится в режим воспроизведения компакт-диска по предварительно установленному имени.

Названия каждого из пяти дисков, загруженных в чейнджер, будут воспроизводиться на дисплее в течение 5 с (каждое название). Диски, названия которых не были запрограммированы, будут воспроизводиться на дисплее как «NO NAME» (отсутствие имени).

ПРИМЕЧАНИЕ

- Данная функция может использоваться только в автоматических проигрывателях дисков,

которые были изготовлены или проданы в 1997 году. Также отметим, что некоторые блоки не могут воспроизводить названия, если только предварительная установка имен не была выполнена с помощью воспроизводящей автомагнитолы.

- Во время воспроизведения имен дисков, установленные в автоматическом проигрывателе, которые никогда до этого не проигрывались, снабжаются на дисплее надписью «NO ACCESS» (отсутствие доступа). Если после установки магазина с компакт-дисками вы не можете идентифицировать диск из-за появления сообщения NO ACCESS, то для обнаружения его имени воспроизведите целый диск. Также отметим, что сообщение «NO DISC» отображается в том случае, если диск не был установлен.

Быстрое воспроизведение (прямое/обратное):

Нажмите кнопку DISC + или DISC -.

Нажатие кнопки DISC + приводит к быстрому последовательному воспроизведению предварительно установленных имен/названий дисков. Нажатие кнопки DISC - приводит к быстрому воспроизведению предварительно установленных имен/названий дисков в обратной последовательности.

2 При появлении названия диска, который вы хотите воспроизвести

Нажмите кнопку OK.

Вызывается компакт-диск, имя которого воспроизведено на дисплее, при этом режим воспроизведения диска по предварительно установленному имени (DNPP) завершается.

Для отмены режима DNPP:

Нажмите кнопку DNPP.

В результате режим воспроизведения диска по предварительно установленному имени (DNPP) отменяется.

Поиск дорожки

Просматривает дорожки на диске вперед и назад, пока не найдет запись, которую вы хотите прослушивать.

Как провести поиск дорожки в обратном направлении:

Нажмите кнопку I<<, чтобы вывести на дисплей номер дорожки. Нажмите один раз для быстрого перемещения к следующей дорожке, два раза - для перемещения через одну дорожку и т.д. Воспроизведение начинается в начале дорожки, номер которой отображается на дисплее.

ПРИМЕЧАНИЕ (для автоматического проигрывателя дисков)

Если нажать кнопку I<< во время прослушивания первой дорожки, произойдет возврат к началу этой дорожки, а не к началу последней дорожки диска. Поиск в обратном направлении «не возвращает» к последней дорожке на диске.

Как провести поиск дорожки вперед;

Нажмите кнопку >>I, чтобы вывести на дисплей номер нужной дорожки.

Нажмите один раз для быстрого прогона вперед к последующей дорожке, дважды для быстрого прогона вперед к последующей дорожке и т.д.

Воспроизведение начинается в начале изображенного номера дорожки.

ПРИМЕЧАНИЕ (для автоматического проигрывателя дисков)

Поиск дорожки при помощи быстрого прогона вперед нельзя провести, прослушивая после нее дорожку на диске.

Поиск диска (функция автоматических проигрывателей дисков)

Просматривает диски вперед или в обратном направлении в автоматическом проигрывателе дисков, пока не найдет диск, который вы хотите прослушать.

Как провести поиск диска в обратном направлении:

Нажмите кнопку DISC-, чтобы изобразить номер нужного диска.

При каждом нажатии кнопки изображенный номер диска уменьшается на один номер.

Воспроизведение начинается с начала выбранного диска.

Как провести поиск диска вперед:

Нажмите кнопку DISC+, чтобы изобразить номер нужного диска.

При каждом нажатии кнопки изображенный номер диска увеличивается на 1.

Воспроизведение начинается с начала диска, номер которого отображен на дисплее.

ПРИМЕЧАНИЕ

На дисплее изобразится «Load», когда меняются диски в автоматическом проигрывателе дисков.

Прямой поиск дорожки (функция ДУ)

С помощью пульта дистанционного управления вы можете напрямую ввести номер дорожки, которую хотите прослушать.

1 С помощью цифровых кнопок, расположенных на пульте дистанционного управления, введите номер дорожки, которую хотите прослушать.

Выбранный номер дорожки мигает на дисплее в течение 10 секунд. Если в течение 10 секунд не введете других данных, автоматически произойдет сброс режима введения номера.

2 Нажмите кнопку I<< или кнопку >>I, пока мигает номер дорожки. Дорожка, выбранная на шаге 1, начнет воспроизводиться.

Отключение режима прямого поиска дорожки во время его действия:

Нажмите кнопку >II.

ПРИМЕЧАНИЕ

Функцию прямого поиска дорожки нельзя применить, когда происходит просмотр дорожки или диска либо в течение воспроизведения а случайном порядке или воспроизведения в случайном порядке со всех дисков.

Прямой поиск диска (функции чейнджеров компакт дисков с дистанционным управлением)

С помощью пульта дистанционного управления вы можете напрямую ввести номер диска, который хотите прослушать.

1 С помощью цифровых кнопок, расположенных на пульте дистанционного управления, введите номер диска, который хотите прослушать.

Выборанный номер диска мигает на дисплее в течение 10 секунд.

Если в течение 10 секунд не введете других данных, автоматически произойдет сброс режима введения номера.

ПРИМЕЧАНИЕ

- Введите «0» для выбора диска № 10.

- Если вы введете одновременно больше чем два номера, осуществится поиск только последнего введенного номера. Вы не можете использовать функцию непосредственного поиска диска во время проигрывания в произвольном режиме или в режиме произвольного проигрывания магазина.

2 Нажмите кнопку DISC+ или кнопку DISC-, пока мигает введенный в память номер. Диск, определенный на шаге 1, начнет воспроизводиться.

Отключение режима прямого поиска диска во время его выполнения:

Нажмите кнопку >>I.

Функция повторения дорожки/диска

Повторяет воспроизведение текущей дорожки или текущего диска.

Включение/отключение функции повторения воспроизведения:

Нажмите кнопку REP для включения и отключения функции повторного воспроизведения следующим образом: ... - повторение дорожки включено ON - повторение диска включено ON (функция автоматических проигрывателей дисков) - повторение выключено OFF.

На дисплее отображается «Repeat ON»/»T-Repeat ON» и мигает номер дорожки, когда включено повторение дорожки. На дисплее отображается индикатор «Disc Repeat ON»/»D-Repeat ON», и на дисплее мигает номер диска, когда включено повторение диска.

ПРИМЕЧАНИЕ

Повторное проигрывание закончится, если Вы извлечете диск из дисковода.

Функция просмотра начала дорожек

По очереди воспроизводится начало каждой дорожки на диске, пока вы не найдете дорожку, которую хотите прослушивать.

Запуск просмотра дорожек:

Нажмите кнопку SCAN. На дисплее появятся «Scan ON», и по очереди воспроизводятся первые 10 секунд каждой дорожки. На дисплее мигает номер прослушиваемой в данный момент дорожки.

Остановка для прослушивания просматриваемой дорожки:

Вновь нажмите кнопку >>I или SCAN, чтобы прекратить просмотр и нормально продолжить прослушивание дорожки.

ПРИМЕЧАНИЕ

- Функция просмотра дорожек отменяется, если диск выводится из отверстия.

- Функция просмотра начала дорожек просматривает каждую дорожку на диске только один раз.

Программирование названий дисков (DNPS)

Сохраняет в памяти названия дисков, которые изображаются на дисплее в течение воспроизведения.

1 Включите воспроизведение диска, название которого хотите запрограммировать.

ПРИМЕЧАНИЕ

- Эта функция отсутствует у автоматических проигрывателей дисков, не имеющих функций Disc Name Preset (программирование названия диска).

- Функция предварительной установки названия диска не может использоваться во время произвольного проигрывания магазина, а также в том случае, если на дисплее показывается название диска или название дорожки.

2 Удерживайте кнопку NAME.S в течение двух или более секунд в нажатом положении.

На дисплее изобразится «NAME SET» и введется режим программирования названия диска. Курсор мигает в положении, в котором можно ввести буквы.

3 Нажимайте кнопку I<< или >>I для перемещения курсора в нужное положение.

Кнопка I<< перемещает курсор влево, а кнопка >>I - направо. Вы можете также переместить курсор влево или направо нажатием соответствующих кнопок I<< или >>I, расположенных на пульте дистанционного управления.

4 При каждом нажатии кнопки >>I предназначенные для ввода символы изменяются в порядке, приведенном ниже. Нажмите кнопку DISC+ или DISC- для изображения на дисплее нужной буквы. На дисплее могут появляться следующие символы.

Буквы алфавита (заглавные): A ~ Z

Буквы алфавита (строчные): a - z

Цифры и символы: 0-9 @»%&»+-=,./\<>[]

Специальные символы

ПРИМЕЧАНИЕ - Прямой ввод букв алфавита (функция дистанционного управления, вводится пр помощи цифровых/буквенных кнопок)

Если подключены чейнджеры дисков, изготовленные и купленные после 1997 года (кроме KDC-C560), то вы можете вводить буквы непосредственно с помощью кнопок ввода цифр/букв, расположенных на ПДУ. Пример: используйте следующую таблицу для ввода имени «DANCE»

Пример: используйте следующую таблицу для ввода имени «DANCE».

| Буква | Нажимаемая кнопка | # | Количество нажатий |
|-------|-------------------|---|--------------------|
| «D» | #3 | | 1 |
| «A» | #2 | | 1 |
| «N» | #6 | | 1 |
| «C» | #2 | | 3 |
| «E» | #3 | | 2 |

Повторяйте последовательно шаги 3 и 4, пока не будут введены все нужные знаки.

ПРИМЕЧАНИЕ

Для каждого названия можно ввести до 12 букв.

6 Нажмите кнопку NAME.S на основном блоке или кнопку OK на пульте дистанционного управления. Название диска будет введено в память и произойдет отмена режима программирования названия диска. Если вы не введете других данных в течение 10 секунд, название будет введено в память, используя буквы, которые были до сих пор введены.

ПРИМЕЧАНИЕ

- Количество дисков, имена которых могут храниться в памяти, зависит от типа подключенного автоматического проигрывателя дисков. Подробная информация содержится в инструкции по эксплуатации автоматического проигрывателя. В этом аппарате может быть зарегистрировано до 30 CD.

- Диски идентифицируются по их общей длине и числу дорожек. Если Вы воспроизводите другой компакт-диск, который случайно имеет точно такую же спецификацию как другой компакт-диск, название которого введено в память, для этого диска на дисплее изобразится неправильное название.

- Если вы хотите изменить название диска, следует повторить шаги 1 и 2 для отображения названия на дисплее и затем повторить шаги 3 и 4, чтобы выполнить изменения.

- Нажатие кнопки RESET стирает имена дисков, хранящиеся в данном блоке, но сохраняет имена, хранящиеся в автоматическом проигрывателе дисков.

Функция воспроизведения в случайном порядке

Воспроизводит все дорожки текущего диска в случайном порядке.

1 Нажмите кнопку RDM для включения и отключения функции воспроизведения в случайном порядке. На дисплее воспроизводится «Random ON», когда включено воспроизведение со случайным выбором дорожек. Изображение номера дорожки непрерывно меняется, когда выбирается следующая дорожка. Когда дорожка выбрана, воспроизведение начинается. Номер выбранной дорожки начинает мигать на дисплее, когда начинается воспроизведение.

ПРИМЕЧАНИЕ (для автоматического проигрывателя дисков)

После того, как были воспроизведены в случайном порядке все дорожки диска, начнется воспроизведение дорожек следующего диска (функция воспроизведения в случайном порядке по-прежнему задействована).

2 Чтобы изменить прослушиваемую дорожку, нажмите кнопку >>I. Будет выбрана другая дорожка и начнется ее воспроизведение.

ПРИМЕЧАНИЕ

Произвольное воспроизведение отменяется, если диск извлекается из дисковода.