

WMA MP3 CD Player/Receiver with Full Dot Matrix Display
WMA MP3 CD-плеер/ресивер с полностью точно-матричным дисплеем

CQ-C8351N/C8301N/C7301N

(CQ-C8301N)



Operating Instructions
Bedienungsanleitung
Manuel d'instructions
Gebbruiksaanwijzing
Bruksanvisning
Manuale di istruzioni
Manual de Instrucciones
Brugsvejledning
Instrukcja obsługi
Návod k obsluze
Használati utasítások
Инструкция по эксплуатации

**WMA****MP3****Matsushita Electric Industrial Co., Ltd.**Web Site : <http://www.panasonic.co.jp/global/>

- Please read these instructions carefully before using this product and keep this manual for future reference.
- Bitte lesen Sie diese Bedienungsanleitung vor der Verwendung dieses Produktes aufmerksam durch und bewahren Sie sie danach für spätere Nachschlagzwecke sorgfältig auf.
- Prière de lire ces instructions attentivement avant d'utiliser le produit et garder ce manuel pour l'utilisation ultérieure.
- Leest u deze instructie alstublieft zorgvuldig door voor u dit product in gebruik neemt en bewaar deze handleiding voor later gebruik.
- Läs igenom denna bruksanvisning noga innan produkten tas i bruk. Spara bruksanvisningen för framtida behov.
- Si prega di leggere attentamente queste istruzioni prima di usare questo prodotto e di conservare questo manuale per usi futuri.
- Lea con atención estas instrucciones antes de utilizar el producto y guarde este manual para poderlo consultar en el futuro.
- Læs venligst denne brugsvejledning grundigt, inden dette produkt tages i brug og gem den til senere konsultation.
- Przeczytaj uważnie instrukcję obsługi przed rozpoczęciem używania urządzenia i zachowaj ją do użytku w przyszłości.
- Před použitím přístroje si pozorně přečtěte tento návod a uschovejte si ho pro budoucí potřebu.
- Mielőtt használna a terméket kérjük, hogy gondosan olvassa el ezeket az előírásokat és a későbbiekben felmerülő kérdések miatt kérjük tartsa meg a használati utasítást.
- Перед началом эксплуатации просим прочитать настоящую инструкцию внимательно и хранить ее на пользование на будущее.

■ Перед началом эксплуатации настоящего аппарата и всех других элементов Вашей автомобильной аудиотехники просим внимательно прочитать соответствующие инструкции по эксплуатации. Они содержат указания по безопасному и эффективному пользованию аппаратом. «Rapasonic» не несет на себе ответственности за проблемы, вызываемые несоблюдением указаний, приведенных в данной инструкции.



Предупреждение

Данной пиктограммой отмечены важные указания по эксплуатации и монтажу. Несоблюдение этих указаний может привести к серьезной травме или гибели.

Предупреждение

При пользовании данным аппаратом следует соблюдать следующие правила.

- ❑ **Водитель не должен смотреть на дисплей или управлять аппаратом во время езды.**
Просмотр дисплея или управление аппаратом отвлекает внимание водителя от дороги, что может стать причиной дорожной аварии. При просмотре дисплея или управлении аппаратом непременно надо остановить машину в безопасном месте и включить стояночный тормоз.
- ❑ **Следует использовать подходящий источник питания.**
Настоящий аппарат рассчитан на работу на постоянном токе напряжением 12 V{B} с соединением отрицательного вывода батареи с массой. Ни в коем случае нельзя использовать иную батарейную систему для данного аппарата, особенно систему на постоянном токе напряжением 24 V{B}.
- ❑ **Хранить батарею и изоляционную пленку в месте, недоступном для детей.**
Во избежание проглатывания надо хранить батарею и изоляционную пленку вне доступа ребенка. Если ребенок проглатывает батарею или изоляционную пленку, надо незамедлительно обратиться за медицинской помощью.
- ❑ **Защищать механизм привода диска.**
Нельзя вставлять посторонние предметы в отсек для дисков.
- ❑ **Нельзя разбирать или переделывать аппарат.**
Нельзя разбирать, переделывать, или пытаться ремонтировать аппарат своими силами. Монтаж аппарата на крышке пневмоподушки или в месте, где он может препятствовать ее срабатыванию, запрещается.
- ❑ **Нельзя управлять аппаратом, когда он вышел из строя.**
Когда аппарат вышел из строя (нет питания, нет звука), либо он находится в ненормальном состоянии (в нем находятся посторонние предметы, он подвергается действию воды, подается дым или запах), надо немедленно выключить его и обратиться к дилеру.
- ❑ **Не оставлять пульт дистанционного управления небрежно в машине.**
Если пульт дистанционного управления валяется в машине, он может упасть на пол во время езды и остаться под pedalю, что может повлечь за собой дорожную аварию.
- ❑ **Замену плавких предохранителей должен производить квалифицированный персонал по техобслуживанию.**
При перегорании плавкого предохранителя, устранив причину, дают квалифицированному инженеру по техобслуживанию заменить его предохранителем, нормализованным для данного аппарата. Производство замены ненадлежащим образом может привести к возникновению дыма, пожару и повреждению аппарата.

■ В данной инструкции используются пиктограммы с целью указать способ безопасного пользования аппаратом и предупредить Вас о возможных опасностях, вызываемых ошибками в соединениях и эксплуатации. Ниже приведено пояснение к пиктограммам. Для пользования настоящей инструкцией и аппаратом надлежащим образом очень важно, чтобы Вы полностью понимали значения этих пиктограмм.



Внимание

Данной пиктограммой отмечены важные указания по эксплуатации и монтажу. Несоблюдение этих указаний может привести к травме или материальному повреждению.

При монтаже аппарата необходимо соблюдать следующие правила.

- ❑ **Перед монтажом отсоединяют провод от отрицательного (-) вывода батареи.**
Прокладка электропроводки и монтаж без отсоединения провода от отрицательного (-) вывода батареи может повлечь за собой короткое замыкание, что в свою очередь может вызвать удар током и травмы. В некоторых автомобилях предусмотрена система электрической безопасности, для которой установлен специальный порядок отсоединения батареи. **НЕСОБЛЮДЕНИЕ ПОРЯДКА МОЖЕТ ПРИВЕСТИ К НЕОЖИДАННОМУ СРАБАТЫВАНИЮ СИСТЕМЫ ЭЛЕКТРИЧЕСКОЙ БЕЗОПАСНОСТИ, МОГУЩЕМУ ВЫЗВАТЬ ПОВРЕЖДЕНИЕ АВТОМОБИЛЯ, ТРАВМЫ ИЛИ ДАЖЕ ГИБЕЛЬ ЛЮДЕЙ.**
- ❑ **Ни в коем случае нельзя использовать элементы, связанные с обеспечением безопасности, для монтажа, заземления или других подобных назначений.**
Нельзя использовать элементы автомобиля, связанные с обеспечением безопасности (топливный бак, тормоз, подвеска, рулевое колесо, педали, пневмоподушка и др.), для прокладки электропроводки или прикрепления аппарата или его аксессуаров.
- ❑ **Монтаж аппарата на крышке пневмоподушки или в месте, где он мешает срабатыванию пневмоподушки, запрещается.**
- ❑ **Перед монтажом аппарата проверяют трубопровод, бензобак и другие элементы.**
При обработке отверстия в шасси автомобиля для прикрепления аппарата или прокладки электропроводки для него надо заранее подтвердить, где находятся пучок проводов, бензобак и электропроводка для автомобиля. Убедившись в безопасности, обрабатывают отверстие с наружной стороны.
- ❑ **Нельзя монтировать аппарат в месте, где он ограничивает поле зрения.**
- ❑ **Нельзя разветвлять шнур питания для снабжения другого устройства питанием.**
- ❑ **После монтажа и прокладки электропроводки следует проверять нормальную работу других электрических устройств.**
Продолжение эксплуатации этих устройств в ненормальном состоянии может повлечь за собой пожар, удар током или дорожную аварию.
- ❑ **В случае монтажа на автомобиле, снабженном пневмоподушкой, необходимо заранее убедиться в соблюдении предупредительных указаний автомобилестроителя.**
- ❑ **Убеждаются в том, что провода не мешают управлению автомобилем или входу/выходу водителя и пассажиров.**
- ❑ **Изолируют все открытые провода для предотвращения короткого замыкания.**



Внимание

При пользовании данным аппаратом следует соблюдать следующие правила.

- ❑ **Поддерживать громкость звучания на подходящем уровне.**
Во время езды поддерживают громкость звучания на достаточно низком уровне, чтобы не отвлекаться от дорожного движения.
- ❑ **Нельзя совать руку или палец в аппарат.**
Во избежание травм нельзя совать руку или палец в движущиеся части или отсек для дисков. Особенно надо следить за малолетними детьми.
- ❑ **Данный аппарат предназначен исключительно для работы в автомобиле.**
- ❑ **Нельзя давать аппарату работать длительное время при неработающем двигателе.**
Эксплуатация аудиотехники в течение длительного времени при неработающем двигателе разряжает батарею.
- ❑ **Нельзя подвергать аппарат воздействию прямых солнечных лучей или чрезмерного тепла.**
В противном случае температура внутри аппарата повышается, что может повлечь за собой возникновение дыма, пожар или другое повреждение аппарата.
- ❑ **Нельзя использовать аппарат в месте, где он подвергается воздействию воды, влаги или пыли.**
Подвержение аппарат воздействию воды, влаги или пыли может привести к возникновению дыма, пожару или повреждению аппарата. Следует берегать аппарат от попадания воды особенно во время мойки автомобиля или в дождливые дни.

При монтаже аппарата необходимо соблюдать следующие правила.

- ❑ **Прокладку электропроводки и монтаж аппарата должен производить квалифицированный персонал по техобслуживанию.**
Для монтажа данного аппарата требуются специальные навыки и опыт. Для обеспечения максимальной безопасности следует поручить монтажные работы Вашему дилеру. «Rapasonic» не отвечает за проблемы, которые возникают в результате монтажа аппарата собственными силами пользователя.
- ❑ **Соблюдать указания при монтаже и прокладки электропроводки для аппарата.**
Несоблюдение указаний по монтажу и прокладке электропроводки может привести к несчастному случаю или пожару.
- ❑ **Проявлять осторожность, чтобы не повредить провода.**
При прокладке электропроводки следует проявлять осторожность, чтобы не повредить провода. Надо избежать их зацепления за шасси, винты и движущиеся элементы, такие как направляющие сиденья. Нельзя царапать, сильно тянуть, гнуть или скручивать провода. Нельзя прокладывать их рядом с источником тепла или под тяжелым предметом. При прокладке проводов на острых металлических кромках следует защищать их путем намотки на них виниловой лентой или аналогичным способом.

❑ **Для монтажа использовать назначенные для этого детали и инструменты.**

Для монтажа аппарата необходимо использовать особо поставленные или назначенные для этого детали и подходящие инструменты. Использование иных деталей или инструментов может привести к внутреннему повреждению аппарата. Некачественный монтаж может повлечь за собой несчастный случай, отказ или пожар.

❑ **Нельзя закрывать вентиляционное отверстие или охлаждающую плиту аппарата.**

Закрывание этих элементов влечет за собой перегрев аппарата, что может вызвать пожар или другое повреждение.

❑ **Нельзя монтировать аппарат в месте, где он может находиться под воздействием сильных вибраций или в нестабильном состоянии.**

Нельзя монтировать аппарат на наклонную или сильно искривленную поверхность. При неустойчивом монтаже аппарат может отпасть во время езды, что в свою очередь может вызвать аварию или травмы.

❑ **Угол монтажа**

Данный аппарат должен быть смонтирован горизонтально передней стороной вверх под удобным углом, но не более 30 градусов. Пользователь должен помнить, что в некоторых регионах действуют ограничения на способ и место монтажа аппарата. Следует обратиться к Вашему дилеру за подробностями.

❑ **Следует надеть перчатки для безопасности. Следует убедиться, что монтаж электропроводок завершён до монтажа аппарата.**

❑ **Во избежание повреждения аппарата не следует подсоединять силовой разъем до полного завершения монтажа электропроводок.**

❑ **Нельзя подсоединять два и более громкоговорителя к одному набору выводных проводов громкоговорителя. (за исключением случая подсоединения к твиттеру)**

При обращении с батареей для пульта дистанционного управления следует соблюдать следующие правила.

- Надо использовать только батарею заданного типа (CR2025).
- Совместить полярность батареи с знаками (+) и (-) в корпусе.
- Немедленно заменить севшую батарею.
- Снять батарею с пульта дистанционного управления, когда его не используют длительное время.
- Батарею надо изолировать (путем помещения ее в пластиковую мешку или покрытия виниловой лентой) при выбросе или хранении.
- При выбросе батареи следует соблюдать местные правила.
- Нельзя разбирать, перезаряжать, нагревать или закорачивать батарею. Нельзя бросать батарею в огонь или воду.

В случае утечки батареи

- Полностью вытерев гнездо батареи от электролита, вставляют новую батарею.
- В случае попадания электролита на тело или одежду, смывают его большим количеством воды.
- В случае попадания электролита в глаза, следует смыть его большим количеством воды и немедленно обратиться за медицинской помощью.

Таблички с надписью и их расположение

ВНИМАНИЕ
ЛАЗЕРНОЕ ИЗЛУЧЕНИЕ ПРИ ОТКРЫТИИ. НЕ СМОТРЕТЬ ПРЯМО НА ЛУЧ.

Внимание
В ДАННОМ ИЗДЕЛИИ ПРИМЕНЯЮТ ЛАЗЕР КЛАССА I. РЕГУЛИРОВКА, НАСТРОЙКА ИЛИ ВЫПОЛНЕНИЕ ОПЕРАЦИЙ ИНЫМ СПОСОБОМ, ЧЕМ ОПИСАНО В ЭТОЙ ИНСТРУКЦИИ, МОЖЕТ ПРИВЕСТИ К ОПАСНОМУ РАДИОАКТИВНОМУ ОБЛУЧЕНИЮ. НЕЛЬЗЯ ОТКРЫВАТЬ КРЫШКУ И ОСУЩЕСТВЛЯТЬ РЕМОНТ СВОИМИ СИЛАМИ. ЗА ТЕХОБСЛУЖИВАНИЕМ СЛЕДУЕТ ОБРАТИТЬСЯ К КВАЛИФИЦИРОВАННОМУ ПЕРСОНАЛУ.

Нельзя разбирать или пытаться переделывать аппарат своими силами. Данный аппарат снабжен сложной системой, обеспечивающей считывание информации с поверхности компакт-диска с помощью лазерного луча. Лазерный источник скрыт надежно, чтобы лучи не выходили за пределы корпуса. Поэтому, нельзя попытаться разобрать плеер или переделать любую его часть. В противном случае Вы можете подвергнуться воздействию лазерных лучей и опасного напряжения.

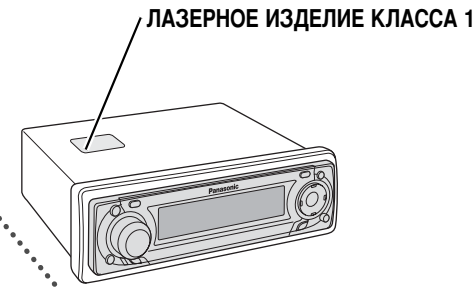

| | |
|--|---|
| CAUTION - LASER RADIATION WHEN OPEN. AVOID EXPOSURE TO BEAM. | VAROITUS - LASER-SÄTELYVAARA AVATTAESSA. VARO ALTISTUMISTA SÄTEELLE. |
| VORSICHT - LASERSTRAHLUNG. WENN GEÖFFNET, VERMEIDEN SIE EIN AUSSETZEN GEGENÜBER DEM LASERSTRAHL. | FÖRSIKTIGHET - LASERSTRÄLNING I ÖPPNAT LÄGE. UNDVIK ATT UTSÄTTAS FÖR STRÄLEN. |
| ATTENTION - RAYONNEMENT LASER SI OUVERT, EVITER TOUTE EXPOSITION AU FAISCEAU. | ADVARSEL - LASERSTRÄLNING. UNNGÅ EKSPONERING FOR STRÅLEN VED ÅPNING. |
| ADVARSEL - LASER UDSEENDES NAR DER ER ÅBNET. UNDGÅ UDSÆTTELSE FOR STRÅLER. | ВНИМАНИЕ - ЛАЗЕРНОЕ ИЗЛУЧЕНИЕ ПРИ ОТКРЫТИИ. ИЗБЕЖАТЬ ВОЗДЕЙСТВИЯ ЛАЗЕРНОГО ИЗЛУЧЕНИЯ. |

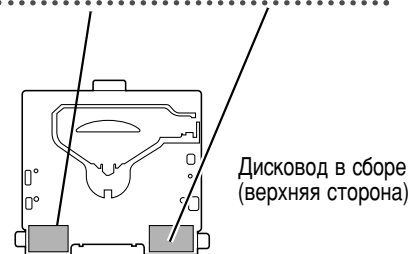

Перед чтением настоящей инструкции

«Panasonic» приветствует Вас за выступление во все более растущую «семью» владельцев ее продукции. Мы стараемся давать Вам преимущества электронной и механической техники, изготовленной с использованием тщательно отобранных компонентов и собранную специалистами, гордящимися репутацией, приобретенной за качество работы для нашей компании. Мы уверены, что этот аппарат доставляет Вам удовольствия длительное время, и раз убедившись в качестве, ценности и надежности, которые мы положили в основу аппарата, Вы будете гордиться членством в «семье» владельцев продукции нашей компании.

Данная инструкция по эксплуатации общая для моделей CQ-C8351N, CQ-C8301N и CQ-C7301N. Ниже приведены различия между этими моделями. Рисунки экранов и главного аппарата в данном документе относятся к CQ-C8301N, если иное особо не оговорено.

| Параметры | Модели | CQ-C8351N | CQ-C8301N | CQ-C7301N |
|--------------------|--------|-----------|-----------|-----------|
| Выход сабвуфера | | 5 V | 5 V | 2,5 V |
| Предвыход | | 5 V | 5 V | 2,5 V |
| Шнур CN/AUX-IN *1 | | Нет | Нет | Да |
| Шнур AUX1-IN *2 | | Да | Да | Нет |
| Шнур CN/AUX2-IN *1 | | Да | Да | Нет |

*1 Можно подсоединить только один из ченджер и других имеющихся на рынке переносных аудиоприборов.
*2 Можно подсоединить имеющийся на рынке переносной аудиоприбор и т.п.

| | | | |
|--|--|---|---|
| | | | |
| Инструкция по эксплуатации (YEFM285649) Кол-во: 1 | Инструкция по монтажу (YEFM293924) (YEFM293925)* (YEFM293926) Кол-во: 1 кмпл. | Гарантийная карточка Кол-во: 1 | Футляр съемной лицевой панели (YEFA131646) Кол-во: 1 |
| | | | |
| Пульт дистанционного управления (включая батарею: CR2025) (EUR7641010) Кол-во: 1 | Силовой разъем (YEAJ02872) Кол-во: 1 | Монтажная рама (YEFX0217222) Кол-во: 1 | Обрамление (YFEC05606): CQ-C8351N/C8301N (YFEC050001): CQ-C7301N |
| | | | |
| Пластина снятия стопорения | Монтажный болт | Антенный адаптер по ISO (YEP0FZ5711) Кол-во: 1 кмпл. | |

*Только для CQ-C8301N/C7301N

Примечания:

- В кавычках под наименованием каждого элемента принадлежностей указан номер детали для техобслуживания и ремонта.
- Конструкция принадлежностей и их номера могут быть изменены без предварительного извещения вследствие усовершенствования.
- Обрамление и монтажная рама смонтированы на аппарат при отгрузке.



“Установленный производителем в порядке п.2 ст.5 Федерального Закона РФ “О защите прав потребителей” срок службы для данного изделия равен 7 годам с даты производства при условии, что изделие используется в строгом соответствии с настоящей инструкцией по эксплуатации и применимыми техническими стандартами.”

Отличительные черты

CQ-C8351N/C8301N/C7301N

WMA MP3 CD-плеер/ресивер с полностью точечно-матричным дисплеем

Полностью моторизованная лицевая панель

Одним касанием пальцем можно перемещать лицевую панель вниз для получения доступа к дископриемнику. Возможность регулировки положения панели в три ступени (под углом 15, 25 или 35 градусов) обеспечивает оптимальную видимость дисплея.

Новый тюнер

Обновленный метод APM (автоматическая предварительная настройка на станции) для приема станций ЧМ. В дополнение к традиционному методу (EACH BAND(каждая полоса)) мы ввели расширенный метод ALL BAND (все полосы), позволяющий предварительно настроить одновременно на 18 станций. (→ стр. 525)

Приличное звуковое пространство из-за расширения системы

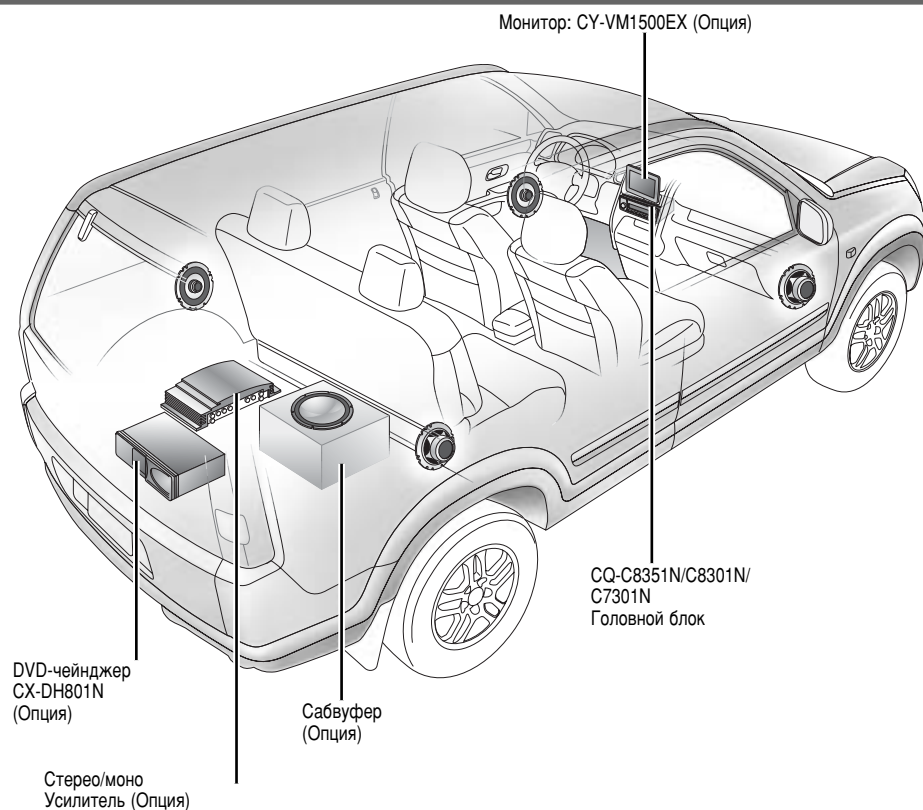

Монитор: CY-VM1500EX (Опция)

CQ-C8351N/C8301N/C7301N
Головной блок

DVD-чейнджер
CX-DH801N
(Опция)

Сабвуфер
(Опция)

Стереомоно
Усилитель (Опция)

Управление звучанием

SQ [SOUND QUALITY(Качество звучания)]

Имеется 6 предустановленных типов (FLAT, ROCK, POP, VOCAL, JAZZ, CLUB). Вы можете модифицировать эти типы звучания на свой вкус (за исключением FLAT) и хранить их для моментального вызова. (→ стр. 522)

SQ7 (Качество звучания по 7 частотным диапазонам)

Уровень можно регулировать индивидуально для каждого из 7 диапазонов. Это позволяет тонко регулировать качество звучания по жанрам музыки на свой вкус с учетом акустических условий в салоне

Индивидуальное оформление

Возможно редактировать изначально сохраненные движущиеся изображения и подвижные изображения на свой вкус. IMAGE STUDIO* позволяет Вам без труда обработать изображения, снятые цифровой камерой или другими устройствами. (→ стр. 544)

* Данную программу можно скачать с вебсайта Panasonic (<http://panasonic.co.jp/pas/en/software/customize/index.html>).

Содержание

| | |
|------------|-----|
| English | 2 |
| Deutsch | 48 |
| Français | 94 |
| Nederlands | 140 |
| Svenska | 186 |
| Italiano | 232 |
| Español | 278 |
| Dansk | 324 |
| Polska | 370 |
| Čeština | 416 |
| Magyar | 462 |
| Русский | 508 |

Русский

| | | |
|--------------------|--|-----|
| Общее | ● Информация о безопасности | 508 |
| | ● Перед чтением настоящей инструкции | 510 |
| | ● Отличительные черты | 512 |
| | ● Расположение органов управления | 514 |
| | ● Подготовка | 516 |
| | ● Общие сведения | 518 |
| По источникам | ● Радиоприемник | 524 |
| | ● Система радиоинформации (RDS) ЧМ-вещания | 526 |
| | ● CD-плеер | 530 |
| | ● Плеер MP3/WMA | 532 |
| | ● Чейнджер диска (при загрузке CD или дисками MP3) | 536 |
| | ● Чейнджер диска (при загрузке DVD или VCD) | 538 |
| По мере надобности | ● Установка звуковых параметров | 540 |
| | ● Установка функций | 541 |
| | ● Настройка дисплея | 542 |
| | ● Оформление дисплея | 544 |
| | ● Дефектовка | 546 |
| | ● Сообщения об ошибках на дисплее | 550 |
| | ● Указания по обращению с дисками | 551 |
| | ● Техническое обслуживание | 552 |
| | ● Технические характеристики | 553 |

Расположение органов управления

Примечание: В данной инструкции описан порядок выполнения операций с помощью кнопок на основном аппарате. (Некоторые операции неосуществимы с пульта дистанционного управления)

Основной аппарат

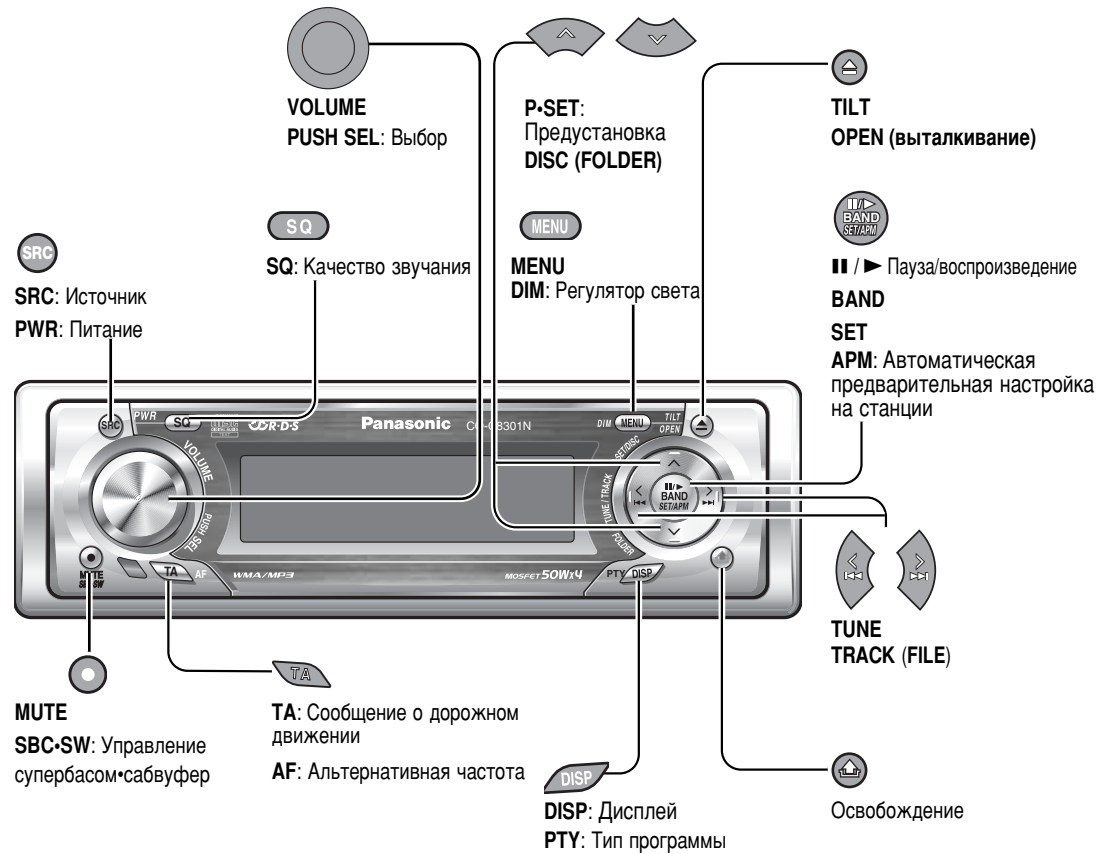

Когда панель открыта

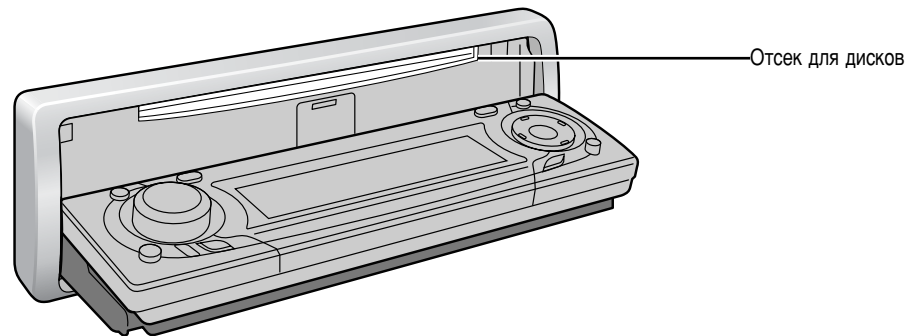

Пульт дистанционного управления

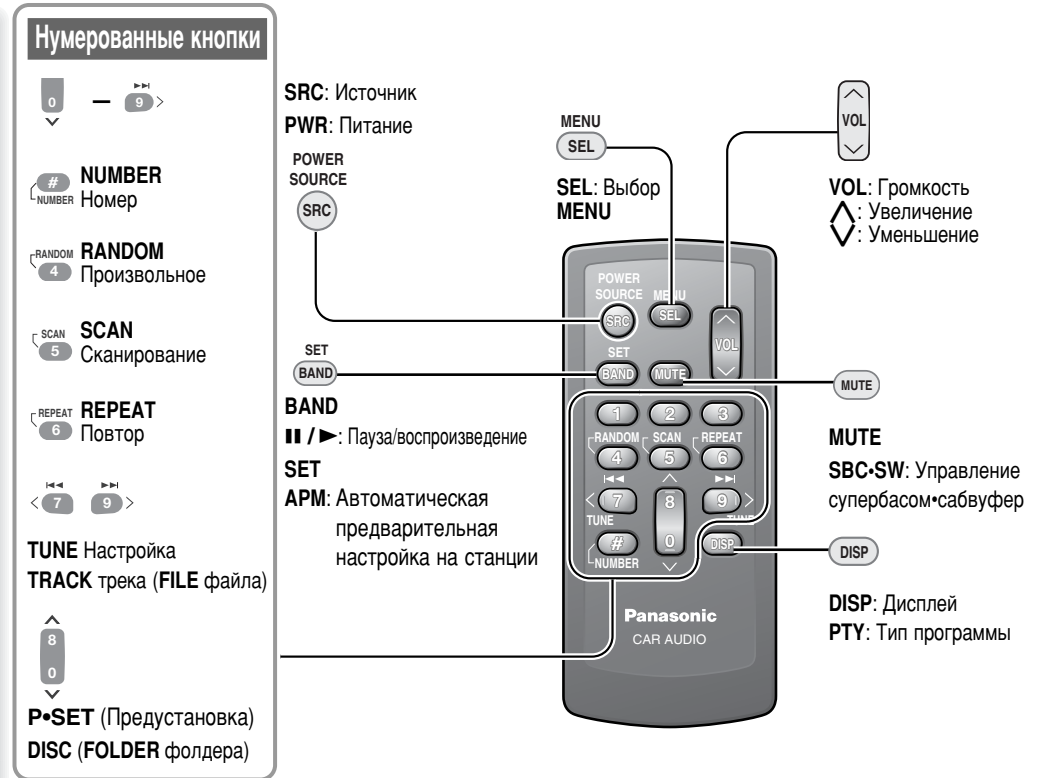

Режим воспроизведения трека можно выбрать только нажатием кнопки [4] (RANDOM), [5] (SCAN), или [6] (REPEAT). (Для выбора режима воспроизведения фолдера/диска удерживают соответствующую кнопку нажатой 2 или более секунд.)

Непосредственный доступ

Можно непосредственно выбрать трек (режим CD), диск (чейнджер диска) и файл/фолдер (режим MP3/WMA).

Пример: Трек № 5

- 1 Нажимают [#] (NUMBER).
- 2 Нажимают [5].
- 3 Нажимают [BAND] (SET).



Функции, осуществляемые только с пульта дистанционного управления

Русский

Расположение органов управления

При первом подключении к сети появляется демонстрационное сообщение.

- 1 Устанавливают выключатель зажигания Вашего автомобиля в положение ACC или ON.
- 2 Нажимают [SRC] (PWR: POWER).
Появляется демонстрационное сообщение.



- 3 Нажимают [DISP: DISPLAY] (Дисплей).
Демонстрационное сообщение исчезает и при повторном включении больше не появляется.



Примечание: Для повторного вызова демонстрационного сообщения нажимают кнопку [SRC] (PWR: POWER) и удерживают ее нажатой более 4 секунд. (ACC ON)

Подготовка к вводу в эксплуатацию

Медленно вынимают изоляционную пленку с задней стороны пульта дистанционного управления



Изоляционная пленка

Замена батареи

- 1 Поместив пульт дистанционного управления на ровную поверхность, снимают гнездо батареи.
 - 1 Поставив ноготь большого пальца в паз, перемещают гнездо батареи в направлении стрелки.
 - 2 Вынимают гнездо в направлении стрелки с помощью твердого остроконечного предмета.

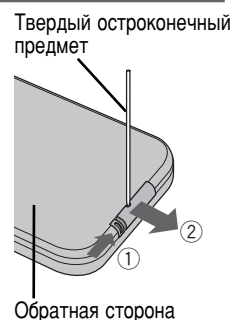

Обратная сторона

- 2 Помещают батарею в гнездо плюсовой стороной (+) вверх.
- 3 Возвращают гнездо на место.

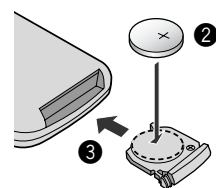

Предупреждение

- Хранить батарею и изоляционную пленку в месте, недоступном для детей. Если ребенок проглатывает батарею, надо незамедлительно обратиться за медицинской помощью.

Внимание

- Оработанную батарею незамедлительно снимают и выбрасывают.
- Нельзя разбирать, нагревать или закорачивать батарею. Нельзя бросать батарею в огонь или воду.
- При выбросе батареи следует соблюдать местные правила.
- Использование батареи ненадлежащим образом может привести к перегреву, взрыву или возгоранию, что в свою очередь может повлечь за собой травмы или пожар.

Примечание: Информация о батарее

Тип батареи:
Литиевая батарея Panasonic (CR2025).
(входит в комплект пульта дистанционного управления)

Срок службы батареи:
Около 6 месяцев в нормальных рабочих условиях (при комнатной температуре)

Установка ACC

Внимание
Если в автомобиле нет положения ACC, надо выбрать OFF. В противном случае батарея садится.

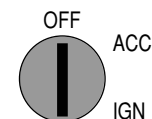

Если в автомобиле имеется положение ACC, выбирают ON. (→ стр. 541) Можно использовать следующие функции. (по умолчанию: откл.)

- Аппарат автоматически включается при вставке диска или магазина.
- Часы могут быть показаны на дисплее, даже если аппарат отключен. (→ стр. 521)

Включение функции безопасности

Данная функция действует при включении функции безопасности. (→ стр. 541)

- Индикатор безопасности мигает при снятии лицевой панели.

- Звуковая сигнализация и сообщение на дисплее оповещают о необходимости снятия лицевой панели при отключении питания.

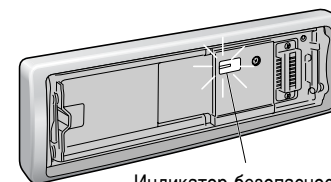

Индикатор безопасности



Прочая установка

В зависимости от соединяемых с аппаратом устройств может требоваться выполнение следующих операций.

В случае применения сабвуфера

- Регулировка уровня сабвуфера (→ стр. 540)
- Фильтр нижних частот сабвуфера (→ стр. 540)

Настройка часов (CLOCK ADJ.: CLOCK ADJUSTMENT)

Примечание:

- Настройку часов производят, когда индикация "NO CT" показана на дисплее.
- При приеме передачи системы радиоинформации по ЧМ часы настраиваются автоматически посредством функции настройки текущего времени. (→ стр. 526)

- 1 Нажимают [MENU] для вызова меню.
В случае управления с пульта дистанционного управления, удерживают [SEL] (MENU) нажатой 2 и более секунд.
- 2 Нажимают [<] или [>] для вызова меню DISPLAY.
- 3 Нажимают [V] для выбора "CLOCK ADJ".
- 4 Нажимают [BAND] (SET) для подтверждения дисплея.

- 5 Производят регулировку.



- [>]: Регулировка минуты
- [<]: Регулировка часа
- [^]: Вперед
- [v]: Назад



- 6 Нажимают [BAND] (SET) для подтверждения.
Примечание: Для отмены настройки часов нажимают [DISP].

- 7 Нажимают [MENU].
В случае управления с пульта дистанционного управления, удерживают [SEL] (MENU) нажатой 2 и более секунд.

Общие сведения

В данном разделе описан порядок включения/отключения питания, регулировки громкости и др.

Вкл./откл. Питания
(PWR: POWER)

Включение питания

Нажимают [SRC] (PWR: POWER).

Примечания:

- Появляется стартовое изображение. Можно заменить изображение (анимацию) новым. (→ стр. 544)



Отключение питания

Удерживают [SRC] (PWR: POWER) нажатой более 2 секунд, затем отпускают ее.

Примечание: Появляется концевое изображение при установке ACC во включенное положение. Можно заменить изображение (анимацию) новым. (→ стр. 544)

Снятие/монтаж лицевой панели
(ANTI-THEFT)

Можно снять лицевую панель для предотвращения ее кражи.



3 Помещают лицевую панель в футляр.

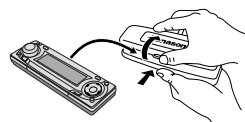

Снятие

- 1 Отключают питание (→ стр. 518)
- 2 Нажимают [] (Освобождение). (При полном снятии лицевой панели раздастся щелчок.)



Лицевая панель автоматически зарывается по истечении 5 секунд после открытия или наклона.

Примечание: Питание автоматически отключается, если аппарат включен.

Монтаж

- 1 Фиксируют левый конец панели на место.

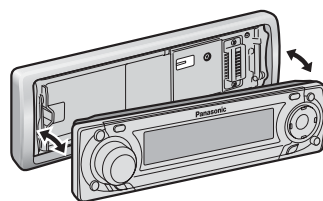

- 2 Прижимают правый конец панели к корпусу аппарата до щелчка.

Внимание:

- Рекомендуется снимать или установить лицевую панель в закрытом положении. Снятие/монтаж лицевой панели нельзя производить во время движения панели.
- Данная лицевая панель не выполнена в водонепроницаемом исполнении. Нельзя подвергать ее воздействию воды или чрезмерной влаги.
- Снятие лицевой панели нельзя производить во время вождения.

- Нельзя помещать лицевую панель на приборный щиток или в место около него, где температура поднимается до высокого уровня.
- Нельзя трогать контакты на лицевой панели или основном аппарате, так как это может привести к ухудшению электрического контакта.
- Очищают контакты чистой и сухой тканью от грязи или посторонних веществ, попавших на них.
- Во избежание повреждения лицевой панели нельзя нажимать ее вниз или накладывать на нее какие-либо объекты, когда она открыта.

Движение лицевой панели (открытие/закрытие, наклон)
(OPEN/CLOSE, TILT)

Открытие/Выталкивание

Нажимают [] (Открытие).

В случае нахождения диска в аппарате он автоматически выбрасывается.

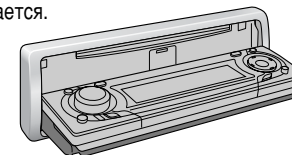

Внимание:

- Во избежание повреждения лицевой панели нельзя нажимать ее вниз или накладывать на нее какие-либо объекты, когда она открыта.
- Будьте осторожны, чтобы не прищемить палец или руку лицевой панелью.
- Нельзя вставлять посторонние предметы в отсек для дисков.
- В нижеуказанных случаях лицевая панель автоматически закрывается. Следует соблюдать осторожность, чтобы не прищемить палец.
 - По истечении 20 секунд
 - При вставлении диска
 - Когда лицевая панель снята (→ стр. 518)

Закрытие

Нажимают [] (Открытие).

Регулировка громкости
(VOLUME)

- 1 Увеличение
- 2 Уменьшение

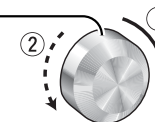

Диапазон регулирования: 0 – 40
По умолчанию: 18



Примечания:

- Громкость регулируется индивидуально по каждому источнику. (Для радиоприемника возможны две установки громкости: одна для AM (LW/MW), другая для всех полос ЧМ.)
- Регулировка громкости невозможна, пока сообщение об ошибках представляется на дисплее или включена функция внешнего источника. (→ стр. 550)

Временное приглушение (уменьшение громкости)
(MUTE (ATT: ATTENUATION))

Приглушение (уменьшение громкости)

Нажимают [] (MUTE).



Отменить

Повторно нажимают [] (MUTE).

Примечание: Можно регулировать степень уменьшения громкости. (→ стр. 541)

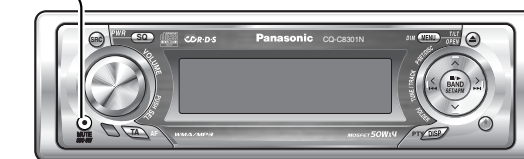

Наклон

Угол наклона панели регулируется в 4 степени следующим образом путем удерживания [] (TILT) нажатой более 1 секунды с последующим отпусканием.

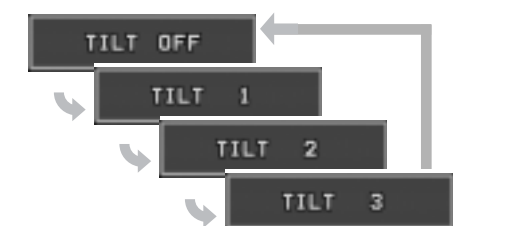

Примечание: Угол наклона последней регулировки сохраняется и после отключения питания.

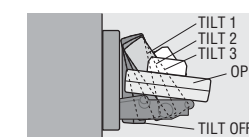

Русский

Общие сведения

Источник меняется при каждом нажатии [SRC: SOURCE] (источника).



Радиоприемник

ЧМ1, ЧМ2, ЧМ3, АМ (→ стр. 524)



Плеер

При загрузке CD (→ стр. 530)



При загрузке дисками MP3/WMA (→ стр. 532)

Внешний источник (AUX 1)

Только для CQ-C8351N/C8301N

При соединении устройства, несовместимого с данным аппаратом



Внешний источник (AUX или AUX 2)

При соединении CD-чейнджера, DVD-чейнджера (→ стр. 536, 538)



При соединении устройства, несовместимого с данным аппаратом

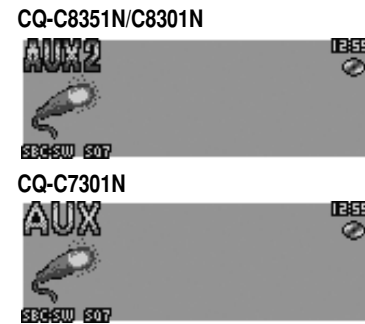

Примечание: CD-чейнджер или DVD-чейнджер следует подсоединять к CH/AUX2 (CQ-C8351N/C8301N), CH/AUX (CQ-C7301N). (→ Инструкция по монтажу)

Если сабвуфер не соединен, задний громкоговоритель может замещать его.

Для включения/отключения SBC-SW удерживают [] (SBC-SW) нажатой более 2 секунд.
Откл. (по умолчанию)



Вкл.

Примечание: В случае выбора Вкл. задание по уровню сабвуфера и фильтру нижних частот сабвуфера действует. (→ стр. 540)



Горит при включенном SBC-SW.

Индикация на дисплее меняется при каждом нажатии [DISP: DISPLAY].

Примечание: Движущееся изображение и неподвижное изображение заменяемы. (→ стр. 543)

При включении питания:

Режим



Иерархия фолдера (Только для CQ-C8351N/C8301N, режима MP3/WMA)



Обыкновенная индикация + движущееся изображение



Только движущееся изображение



Примечание: Можно выбрать 19-полосный графический эквалайзер в качестве движущегося изображения.

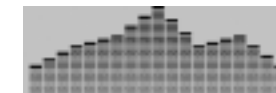

Отключение дисплея
Индикация гаснет через 5 секунд.



Обыкновенная индикация + часы



Только неподвижное изображение



Обыкновенная индикация + неподвижное изображение



При отключении питания:

Примечание: Индикация часов представляется только при установке ACC во включенное положение. Индикация часов (по умолчанию)



Откл.

Степень света меняется следующим образом при каждом нажатии [SEL] (MENU) (DIM: DIMMER) с удержанием более 2 секунды.

Яркий (по умолчанию)

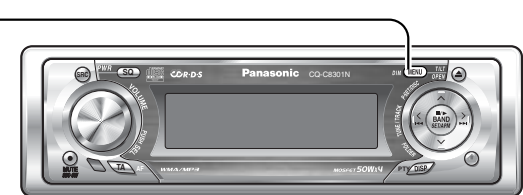

Примечание: Данная операция неосуществима с пульта дистанционного управления.

Типы звучания, каждый из которых регулируется по 7 полосам при каждом нажатии [SQ: SOUND QUALITY].



Примечания:

- Выбор SQ и регулировка нижних и верхних частот связаны между собой. Если в результате такой взаимной связи происходит искажение звукового сигнала, перерегулируют нижние/верхние частоты или громкость.
- Каждый тип SQ (за исключением FLAT) регулируем. (→ стр. 523)

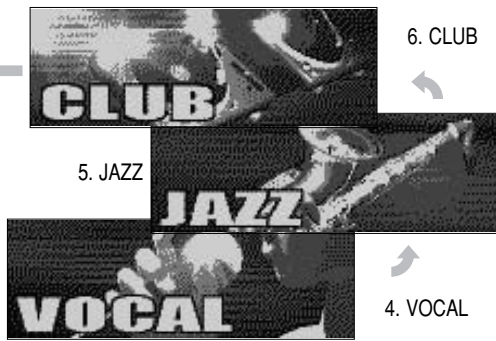

Горит при включенном SQ.

Возможна тонкая регулировка выбранного в текущий момент типа SQ (ROCK, POP, VOCAL, JAZZ, или CLUB) с учетом типа Вашего автомобиля или на свой вкус.

1 Удерживают [SQ: SOUND QUALITY] нажатой более 2 секунд.



Появляется предустановка выбранного типа SQ.

2 Регулируют каждую полосу частоты.

Примечание: При нажатии [DISP] отменяется операция регулировки предустановки. Регулировка предустановки данного типа возможна, пока не вызовут другой тип SQ.

- [>]: Частота увеличивается
- [<]: Частота уменьшается

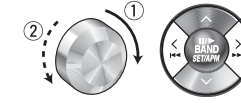

- ① : Увеличение уровня
- ② : Уменьшение уровня

3 Удерживают [Λ] или [V] нажатой более 2 секунд для подтверждения регулировки.

Примечание: Номер предустановленного SQ можно выбрать и путем кнопки [Λ] и [V] ([2] – [6] на пульте дистанционного управления).



4 Удерживают [Λ] или [V] нажатой более 2 секунд для подтверждения регулировки.

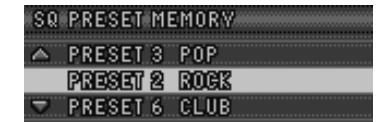

Новая установка перезаписывается на существующую.

Примечания:

- FLAT нерегулируем.
- Если никакая операция выполняется в течение более 10 секунд, дисплей возвращается к нормальному режиму.
- Данную регулировку можно выполнить также с меню AUDIO. (→ стр. 540)
- При удерживании [BAND] нажатой более 2 секунд при отображении предустановки SQ на дисплее восстанавливается предустановка по умолчанию.

Система радиосообщения (RDS) ЧМ-вещания

В регионе, имеющем доступ к RDS, можно использовать полезные функции, такие как **AF**, **TA**, **PTY**, и др.

Некоторые станции ЧМ передают дополнительные данные по RDS (Система радиосообщения). Данный аппарат имеет функцию использования таких данных. Использование услуг по RDS возможно только в определенных регионах. В регионе, где не доступны услуги по RDS, следующие операции не осуществимы. Использование следующих функций возможно при приеме станций, предоставляющих услуги по RDS (далее «станция RDS»).

AF (Альтернативная частота)



Использование следующих функций возможно при включении режим AF (→ стр. 527).

- Когда ухудшаются условия приема текущей станции, автоматически настраивается на станции с более сильным сигналом.
- Когда производится APM, выбираются только станции RDS.
- При вызове предварительно настроенной станции автоматически выбирается станция с самым сильным сигналом. (BSR Поиск наилучшей станции)

Примечания:

- Чувствительность AF регулируется. (→ стр. 528)
- Диапазон поиска AF регулируется. (→ стр. 528)

TA (Сообщение о дорожном движении)

Использование следующих функций возможно при включении режима TA. (→ стр. 528)



- Когда принимается станция без передачи TP (программы о дорожном движении), включением режима TA сразу начинается поиск и прием станции, передающей TP.
- Когда производится поисковая настройка или APM, выбираются только станции TP.
- Когда TA включается при прослушивании другого источника, аппарат автоматически переключается в режим радиоприемника и сообщение о дорожном движении передается, как только он начинается. По окончании сообщения о дорожном сообщении аппарат возвращается в прежний режим. (Режим ожидания TA)

PTY (тип программы)



Использование следующих функций возможно при включении режим PTY (→ стр. 529).

- PTY текущей станции появляется.
- Возможен поиск передачи по PTY.

Примечание: Можно выбрать язык для индикации PTY (→ стр. 529).

Другие функции RDS

СТ (Текущее время)

Автоматически производится настройка текущего времени.

PS (Наименование станции, подающей данные по RDS)

Показывается как частота, так и название станции.

EON (Расширение функций)

Информация RDS постоянно обновляется по мере передвижения автомобиля.



Горит при приеме сигнала EON.

EON-TA

Возможен прием информации о дорожном движении от текущей станции и станций других радиосетей.

Прием экстренного сообщения

Экстренное сообщение автоматически появляется на дисплее, когда он принимается.



Индикация режима RDS

Загорается при включении TA.

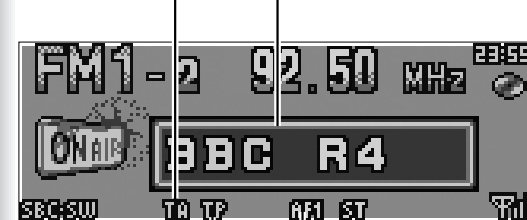

Горит при приеме станции TP (станция, которая передает TA).

Наименование программы

Загорается при включении AF.

Индикация PTY на дисплее



Загорается при включении PTY.

PTY текущей станции

Индикация при приеме TA



Горит при приеме сигнала TA.

Что такое RDS?

Вкл./откл. AF

Для включения/отключения режима AF удерживают [TA] (AF) нажатой более 2 секунд. Для предварительной настройки на станцию без RDS и других случаев устанавливают AF в положение откл.

Примечание: Данная операция неосуществима с пульта дистанционного управления.



AF

(AF: ALTERNATIVE FREQUENCY)

Поиск PI (Поиск идентичной программы)

(только с пульта дистанционного управления) При ухудшении приема предварительно настроенной станции нажимают кнопку предустановки того же номера. Производится поиск станции, передающей ту же программу, с более сильным сигналом. Для отмены поиска нажимают ту же кнопку.



Примечание: Для включения функции поиска PI сначала надо отменить режим TA.

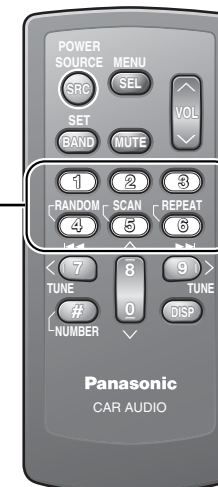

Вкл./откл. ТА

Нажимают [ТА] для вкл./откл. ТА.

Примечание: Данная операция неосуществима с пульта дистанционного управления.

Регулировка громкости ТА

Громкость ТА регулируется. (По умолчанию: 20)

Удерживают [SEL] нажатой более 2 секунд, когда принимается станция.

Текущий уровень громкости для станции ЧМ применяется и при приеме ТА.



Только сообщение о дорожном движении (приглушение кроме ТА)

Для прослушивания радио только при приеме сообщения о дорожном движении включают ТА и регулируют громкость на 0 в режиме приема ЧМ-станций.

При приеме сообщения о дорожном движении громкость автоматически увеличивается до уровня, установленного для ТА.

Примечание: Сообщение о дорожном движении передается в монофоническом режиме.



Загорается при включении ТА.

1 Нажимают [MENU] для вызова меню.

В случае управления с пульта дистанционного управления, удерживают [SEL] (MENU) нажатой 2 и более секунд.

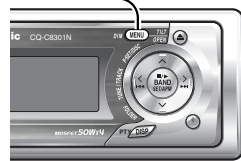

2 Нажимают [^] или [v] для вызова регулируемого параметра.

3 Нажимают [BAND] (SET) для регулировки.

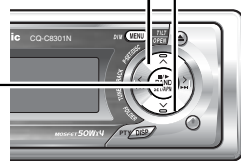

4 Нажимают [MENU] для подтверждения регулировки.

В случае управления с пульта дистанционного управления, удерживают [SEL] (MENU) нажатой 2 и более секунд.

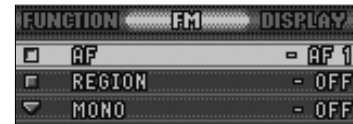

AF

Регулировка чувствительности при поиске AF (альтернативная частота)

AF 1 :Переключение непосредственно после снижения чувствительности (в открытом районе за городом) (по умолчанию) (горит **AF1**).

AF 2 :Переключение не происходит даже после временного снижения чувствительности (в районе с ограниченным полем зрения)(горит **AF2**).

REGION

Задание диапазона AF.

OFF :Поиск не ограничивается программами, доступными в пределах региона. (по умолчанию)

ON : Поиск проводится только среди программ, доступных в пределах региона.

Вкл./откл. PTY

Для включения/отключения режима PTY удерживают [DISP] (PTY) более 2 секунд.



Поиск программы по PTY

Поиск программы можно производить по предустановленному PTY.

Нажимают [^] или [v] для выбора PTY в режиме PTY.

| | Тип программы | Содержание |
|---|---------------|--|
| 1 | NEWS | NEWS |
| 2 | SPEECH | AFFAIRS, INFO, EDUCATE, DRAMA, CULTURE, SCIENCE, VARIED, WEATHER, FINANCE, CHILDREN, SOCIAL, RELIGION, PHONE IN, TRAVEL, LEISURE, DOCUMENT |
| 3 | SPORT | SPORT |
| 4 | POP M | POP M |
| 5 | CLASSICS | CLASSICS |
| 6 | MUSIC | ROCK M, EASY M, LIGHT M, OTHER M, JAZZ, COUNTRY, NATION M, OLDIES, FOLK M |



При нажатии [BAND] (SET) начинается поиск другой станции, передающей тот же PTY.

Примечания:

- Непосредственный доступ может включиться с помощью кнопок [1] – [6] на пульте дистанционного управления.
- При отсутствии станции, передающей такую программу, на дисплее появляется индикация "NONE".
- Желаемый PTY показывается 5 секунд.
- Можно изменить предустановки.

Детальный выбор PTY

1 Нажимают [<] или [>] для выбора PTY.

| | | | |
|-----------|------------|------------|------------|
| →SPEECH ↔ | MUSIC ↔ | NEWS ↔ | AFFAIRS ↔ |
| INFO ↔ | SPORT ↔ | EDUCATE ↔ | DRAMA ↔ |
| CULTURE ↔ | SCIENCE ↔ | VARIED ↔ | POP M ↔ |
| ROCK M ↔ | EASY M ↔ | LIGHT M ↔ | CLASSICS ↔ |
| OTHER M ↔ | WEATHER ↔ | FINANCE ↔ | CHILDREN ↔ |
| SOCIAL ↔ | RELIGION ↔ | PHONE IN ↔ | TRAVEL ↔ |
| LEISURE ↔ | JAZZ ↔ | COUNTRY ↔ | NATION M ↔ |
| OLDIES ↔ | FOLK M ↔ | DOCUMENT ↔ | |

2 Нажимают [BAND] (SET).



Поиск начинается.

Примечания:

- Для прекращения поиска нажимают [BAND] (SET).
- При отсутствии станции, передающей такую программу, на дисплее появляется индикация "NONE".

Изменение предустановленного PTY

Вы можете изменять предустановленные PTY на свой вкус.

1 Выбирают PTY, который хочется изменить.

2 Выполняют операцию, аналогичную для предварительной установки других параметров. (→ стр. 524)

Выбор языка PTY

Примечание: Выбор языка PTY возможен только тогда, когда PTY представляется на дисплее.

1 Нажимают [MENU] для вызова меню.

В случае управления с пульта дистанционного управления, удерживают [SEL] (MENU) нажатой 2 и более секунд.



2 Нажимают [BAND] (SET) для выбора.

- **ENGLISH** :Английский → **DEUTSCH** :Немецкий
- **ESPAÑOL** :Испанский → **SVENSKA** :Шведский
- **ITALIANO** :Итальянский → **FRANCAIS** :Французский
- **NEDERLANDS** :Голландский → (Возврат к английскому)

3 Нажимают [MENU] для подтверждения выбора.

В случае управления с пульта дистанционного управления, удерживают [SEL] (MENU) нажатой 2 и более секунд.

Когда диск уже вставлен, нажимают [SRC: SOURCE] (Источник) для выбора режима CD.

1 Нажимают [⊖] (OPEN) для открытия лицевой панели.

В случае нахождения диска в аппарате (горит ) он автоматически выбрасывается.

2 Вставляют диск стороной с надписью вверх.

Лицевая панель закрывается автоматически, аппарат распознает диск и воспроизведение автоматически начинается.

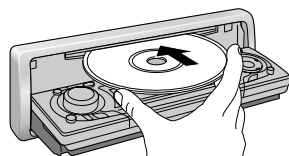

Примечание: Аппарат автоматически включается при вставке диска, когда ACC установлен во включенное положение. (→ стр. 541)



3 Выбирают желаемый трек.

Выбор трека

[▶▶] (TRACK): Следующая дорожка

[◀◀] (TRACK): Предыдущий трек (нажимать дважды)

Примечание: Для ускоренной перемотки вперед/назад удерживают их нажатой.

Пауза

Нажимают [BAND] (|| / ▶).

Для отмены повторно нажимают ту же кнопку.

4 Нажимают [⊖] (OPEN/выталкивание) для выбрасывания диска.



Индикация текста CD

Примечания:

- Для прокрутки удерживают [DISP] нажатой 2 и более секунд.
- При отсутствии текстовой информации в диске показывается индикация "NO TEXT".

Индикаторы режимов воспроизведения

Загорается при включении соответствующего режима.

RANDOM
REPEAT
SCAN

Производят воспроизведение произвольное и с повторением в следующем порядке.

1 Нажимают [MENU] для вызова меню.

В случае управления с пульта дистанционного управления, удерживают [SEL] (MENU) нажатой 2 и более секунд.



2 Нажимают [∧] или [∨] для выбора режима.

3 Нажимают [BAND] (SET) для установки режима.

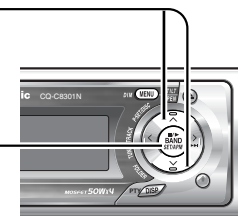

4 Нажимают [MENU] для подтверждения установки.

В случае управления с пульта дистанционного управления, удерживают [SEL] (MENU) нажатой 2 и более секунд.



RANDOM

OFF: Откл. (по умолчанию)

ON: Произвольное воспроизведение

REPEAT

OFF: Откл. (по умолчанию)

ON: Повторное воспроизведение текущего трека

TEXT

Индикация текстовой информации

ON: Включена (по умолчанию)

OFF: Отключена

Выбор режима воспроизведения

Режим воспроизведения трека можно выбрать только нажатием кнопки [RANDOM] или [REPEAT].

RANDOM

Нажимают [RANDOM].

Для отмены повторно нажимают ту же кнопку.

REPEAT

Нажимают [REPEAT].

Для отмены повторно нажимают ту же кнопку.

Воспроизведение со сканированием

Производят поиск нужного трека, воспроизводя первые 10 секунды каждого трека.

Нажимают [SCAN].

Для отмены повторно нажимают ту же кнопку.

Непосредственный доступ

Возможен непосредственный выбор трека.

Пример: Трек № 5

1 Нажимают [#] (NUMBER).

2 Нажимают [5].

3 Нажимают [SET].

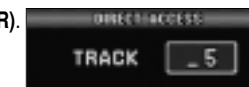

Примечание: Для отмены непосредственного выбора нажимают [DISP].

⚠ Внимание

- Для настоящего прибора диски размером 8 см не могут применяться.
- Нельзя воспроизводить диски нестандартной формы. (→ стр. 551)
- Нельзя использовать диски, на которых наклеены наклейки или этикетки.
- Во избежание повреждения лицевой панели нельзя нажимать ее вниз или накладывать на нее какие-либо объекты, когда она

открыта.

- Будьте осторожны, чтобы не прищемить палец или руку лицевой панелью, когда панель движется.
- Нельзя вставлять посторонние предметы в отсек для дисков.
- См. "Примечания к CD/CD-носителям (CD-ROM, CD-R, CD-RW)" (→ стр. 551).
- Данный аппарат не поддерживает CD с файлами разных форматов (CD, содержащий одновременно данные CD-DA и данные MP3/WMA). В случае применения такого CD может произойти ненормальное воспроизведение.

Когда диск уже вставлен, нажимают [SRC: SOURCE] (Источник) для выбора режима CD.

1 Нажимают [⊖] (OPEN) для открытия лицевой панели.

В случае нахождения диска в аппарате (горит ) он автоматически выбрасывается.

2 Вставляют диск стороной с надписью вверх.

Лицевая панель закрывается автоматически, аппарат распознает диск и воспроизведение диска автоматически начинается. (Воспроизведение диска с множеством файлов может начинаться только через несколько минут.)

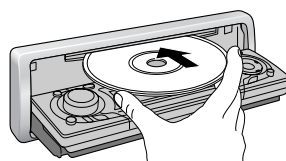

Примечание: Аппарат автоматически включается при вставке диска, когда ACC установлен во включенное положение. (→ стр. 541)



3 Выбирают желаемый фолдер/файл.

Выбор фолдера

[^] (FOLDER): Следующий фолдер
[v] (FOLDER): Предыдущий фолдер

Выбор файла

[>>] (TRACK): Следующий файл
[<<] (TRACK): Предыдущий файл (нажимать дважды)

Примечание: Для ускоренной перемотки вперед/назад удерживают их нажатой.

Пауза

Нажимают [BAND] (|| / >).
Для отмены повторно нажимают ту же кнопку.

4 Нажимают [⊖] (OPEN/выталкивание) для выбрасывания диска.

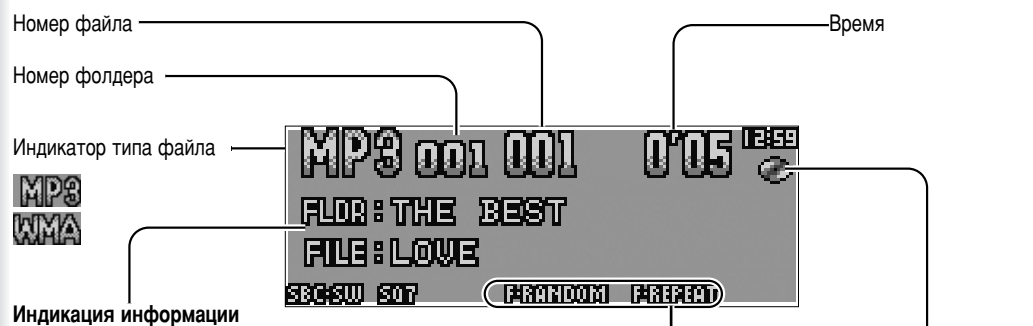

Примечания:

- Для прокрутки удерживают [DISP] нажатой 2 и более секунд.
- При отсутствии текстовой информации в диске показывается индикация "NO TEXT".
- На дисплее представляется информация ID3/WMA тега о названии альбома и названии песни/имени исполнителя.

Индикаторы режимов воспроизведения

Загорается при включении соответствующего режима.

RANDOM
REPEAT
SCAN

R-RANDOM (Произвольное воспроизведение фолдера)

R-REPEAT (Воспроизведение фолдера с повторением)

R-SCAN (Сканирование фолдера)

Примечания:

- См. раздел "Примечания к MP3/WMA" (→ стр. 534)

- Данный аппарат не поддерживает CD с файлами разных форматов (CD, содержащий одновременно данные CD-DA и данные MP3/WMA). В случае применения такого CD может произойти ненормальное воспроизведение.

Производят воспроизведение произвольное и с повторением в следующем порядке.

1 Нажимают [MENU] для вызова меню.

В случае управления с пульта дистанционного управления, удерживают [SEL] (MENU) нажатой 2 и более секунд.



2 Нажимают [^] или [v] для выбора режима.

3 Нажимают [BAND] (SET) для установки режима.

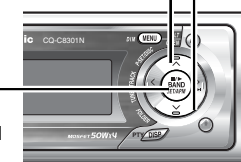

4 Нажимают [MENU] для подтверждения установки.

В случае управления с пульта дистанционного управления, удерживают [SEL] (MENU) нажатой 2 и более секунд.



RANDOM

OFF : Откл. (по умолчанию)

ON : Произвольное воспроизведение (целого диска)

FOLDER RANDOM

OFF : Откл. (по умолчанию)

ON : Произвольное воспроизведение (выбранного фолдера)

REPEAT

OFF : Откл. (по умолчанию)

ON : Повторное воспроизведение текущего трека

FOLDER REPEAT

OFF : Откл. (по умолчанию)

ON : Повторное воспроизведение текущего фолдера

TEXT

FOLDER/FILE : Название фолдера/Название файла (по умолчанию)

ALBUM/TITLE : Название альбома/песни (информация тега)

OFF : Нет индикации

Выбор режима воспроизведения

Режим воспроизведения файла можно выбрать только нажатием кнопки [RANDOM] или [REPEAT].

RANDOM, REPEAT

Нажимают кнопку. Для отмены повторно нажимают ту же кнопку.

FOLDER RANDOM, FOLDER REPEAT

Удерживают кнопку нажатой ее нажатой более 2 секунд. Для отмены повторно удерживают ту же кнопку нажатой.

Воспроизведение со сканированием

Производят поиск нужного файла, воспроизводя первые 10 секунды каждого трека.

SCAN (всех файлов)

Нажимают [SCAN]. Для отмены повторно нажимают ту же кнопку.

FOLDER SCAN (1-й файл в каждом фолдере)

Нажимают [SCAN] и удерживают ее нажатой более 2 секунд. Для отмены повторно удерживают ту же кнопку нажатой.

Непосредственный доступ

Возможен непосредственный выбор файла в текущем фолдере.

Пример: Фолдер № 5

1 Нажимают [#] (NUMBER).

2 Нажимают [5].

3 Нажимают [SET].

Примечания:

- Для выбора фолдера вводят номер после нажатия [#] (NUMBER) дважды.
- Для отмены непосредственного выбора нажимают [DISP].



Что такое MP3/WMA?

MP3 (MPEG Audio Layer-3) и WMA (Windows Media™ Audio) представляет собой форматы сжатия оцифрованного звука. Первое разработано MPEG (Motion Picture Experts Group), а последнее – компанией «Microsoft Corporation». Используя такие форматы сжатия, можно записать данные, хранящиеся в 10 музыкальных CD, на один компакт-диск. (За этими цифровыми данными понимаются данные, записанные на CD-R или CD-RW емкостью 650 Мбайтов при фиксированной скорости передачи битов 128 кбитов/сек и частоте стробирования 44,1 kHz {кГц.})

Примечания:

- В комплект аппарата не входит программное обеспечение для кодирования MP3/WMA и записи в CD.
- Софт записи на CD не поставляется с настоящим прибором.

Ключевые моменты в формировании файлов MP3/WMA

Общее

- Для обеспечения высококачественного звучания рекомендуются высокая скорость передачи битов и частота стробирования.
- Выбор VBR (переменная скорость передачи битов) не рекомендуется, так как время воспроизведения будет неправильно представляться на дисплее и звук может пропускаться.
- Качество звучания при воспроизведении колеблется в зависимости от условий кодирования. Подробнее об этом см. руководство для пользователя по эксплуатации софта кодирования и софта записи.

MP3

- Рекомендуется настроить скорость передачи битов на "128 кбитов/сек или более" и "фиксированную".

WMA

- Рекомендуется настроить скорость передачи битов на "64 кбитов/сек или более" и "фиксированную".
- Не следует присваивать атрибут защиты от копирования файлу WMA для обеспечения возможности воспроизведения на данном приборе.

Внимание

Нельзя присваивать файлу построенный без форматов MP3/WMA, расширение ".mp3" или ".wma". В противном случае может возникнуть не только образование помех из громкоговорителей или его повреждение, но и ухудшение слуха.

Информация на дисплее

Индикации на дисплее

- **CD-ТЕХТ**
Название диска
Название трека
- **MP3/WMA**
Название фолдера
Название файла
- **MP3 (ID3 тег)**
Название альбома
Название песни (муз. произведения) /имя исполнителя
- **WMA (WMA тег)**
Название альбома
Название песни (муз. произведения) /имя исполнителя

Ограничение на количество и вид знаков

- Возможная длина наименования файла/фолдера: до 64 знаков.
- Название файла и фолдера должно быть написано в соответствии со стандартом каждой файловой системы. Подробнее об этом см. руководство по эксплуатации программного обеспечения для записи.
- На дисплее можно представлять знаки ASCII и специальные буквы каждого языка.

Набор знаков ASCII

От A до Z, от a до z, цифры от 0 до 9 и следующие символы:
(пробел) ! " # \$ % & ' () * + , - . / : ; < = > ? @ [\] ^ _ { | } ~

Примечания:

- В зависимости от компьютерных программ, примененных при кодировании файлов форматов MP3/WMA, на дисплее может появляться неправильная индикация.
- Вместо неразрешенного знака появляется звездочка (*).
- Рекомендуется ограничить длину названия файла до 8 знаков (без учета расширения).

Логотипы Windows Media и Windows являются товарными знаками или зарегистрированными товарными знаками компании «Microsoft Corporation» в США и/или других странах мира.



Запись файлов MP3/WMA на CD

- Рекомендуется по возможности избежать записи файлов CD-DA и MP3/WMA на одном диске.
- При наличии файлов CD-DA и файлов MP3 или WMA на одном диске последовательность воспроизведения песен или музыкальных произведений может быть нарушена, либо некоторые из них могут совсем не воспроизводиться.
- При сохранении данных MP3 и данных WMA на одном диске, их следует поместить в разных фолдерах.
- Нельзя записывать файлы, иные чем MP3/WMA, и ненужный фолдер на диске.
- Наименование файла MP3/WMA должно быть добавлено в порядке, указанном в описании ниже, причем должно соответствовать правилам каждой файловой системы.
- В зависимости от формата файла расширение ".mp3" или ".wma" должно быть присвоено каждому файлу.

- Файлы MP3/WMA, записанные с помощью некоторого софта записи или CD-магнитофонов, могут представлять трудности в воспроизведении или представлении информации на дисплее.
- Настоящий прибор не оснащен функцией списка файлов для воспроизведения.
- Хотя аппарат поддерживает много сеансовую (Multi-session) запись, рекомендуется применять режим Disc-at-once (диск за один раз) при записи.

Поддерживаемые файловые системы

ISO 9660 Уровень 1/Уровень 2, Расширение Apple по ISO 9660, Joliet, Romeo

Примечание: Apple HFS, UDF 1,50, MIX mode CD и CD Extra не поддерживаются.

Форматы сжатия

(Рекомендация: «Ключевые моменты в формировании файлов MP3/WMA» на предыдущей странице)

| Метод сжатия | Скорость передачи битов | VBR* | Частота стробирования |
|-------------------------------|-----------------------------|------|-------------------------|
| MPEG 1 audio layer 3 (MP3) | 32 к -320 kbps {кбитов/сек} | Да | 32, 44,1, 48 kHz {кГц} |
| MPEG 2 audio layer 3 (MP3) | 8 к-160 kbps {кбитов/сек} | Да | 16, 22,05, 24 kHz {кГц} |
| Windows Media Audio Ver. 2, 8 | 64 к-192 kbps {кбитов/сек} | Нет | 32, 44,1, 48 kHz {кГц} |

Порядок выбора фолдеров/воспроизведения файлов

Макс. число файлов/фолдеров

- Макс. число файлов: 999
- Макс. число файлов в одном фолдере: 255
- Макс. глубины древовидной структуры: 8
- Макс. число фолдеров: 255 (включая корневой фолдер)

Примечания:

- Настоящий прибор делает счет числа фолдеров независимо от наличия или отсутствия файла MP3/WMA.
- Если выбранный фолдер не содержит файла MP3/WMA, то ближайшие по последовательности воспроизведения файлы MP3/WMA воспроизводятся.
- Последовательность воспроизведения одного и того же диска может меняться в зависимости от типа плеера MP3/WMA.
- При представлении наименования корневой фолдера появляется на дисплее «ROOT» (Корневой).

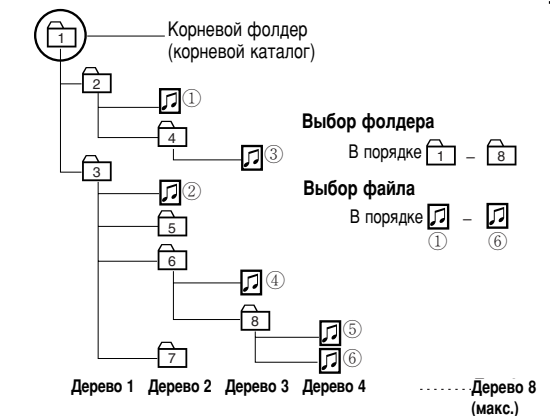

Авторское право

Законами об авторском праве воспрещены копирование, распространение и поставка материалов, защищенных авторским правом, таких, как музыкальное произведение, без разрешения владельца авторского права, за исключением случая индивидуального пользования.

Нет гарантии

Вышеизложенное соответствует результатам исследований по состоянию на декабрь 2004 г. Оно не дает гарантию на возможность воспроизведения файлов MP3/WMA и представления на дисплее содержимой в них информации.

Чейнджер диска (при загрузке CD или дисками MP3)

Примечания: Файлы MP3 могут воспроизводиться только тогда, когда с прибором соединен DVD-чейнджер. Касательно воспроизводимых дисков и форматов см. инструкцию по эксплуатации чейнджера.

1 Вставляют магазин (с дисками).
Если магазин уже вставлен, нажимают [**SRC: SOURCE**] (Источник) для выбора режима CD-чейнджера.



После распознавания магазина аппаратом автоматически начинается воспроизведение.

Примечания:

- Аппарат автоматически включается при вставке диска, когда ACC установлен во включенное положение. (→ стр. 541)

2 Выбирают желаемый диск/фолдер/файл/трек.
Выбора диска

- [**▲**]: Следующий диск
- [**▼**]: Предыдущий диск

Выбор фолдера

Нажимают и удерживают ее нажатой более 2 секунд.

- [**▲**]: (**FOLDER**): Следующий фолдер
- [**▼**]: (**FOLDER**): Предыдущий фолдер

Выбор трека/файла

- [**▶▶**]: Следующий трек/файл
- [**◀◀**]: Предыдущий трек/файл (нажимать дважды)

Примечание: Для ускоренной перемотки вперед/назад удерживают их нажатой.

Пауза

Нажимают [**BAND**] (**|| / ▶**).
Для отмены повторно нажимают ту же кнопку.

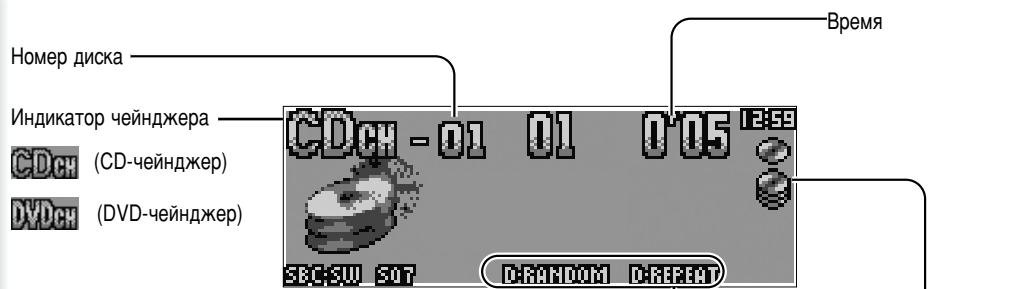

Индикаторы режимов воспроизведения
Загораются при включении соответствующего режима.

- RANDOM**
- REPEAT**
- SCAN**
- ▷RANDOM** (Произвольное воспроизведение диска, Только CD-чейнджер)
- ▷REPEAT** (Воспроизведение диска с повторением)
- ▷SCAN** (Сканирование диска, Только CD-чейнджер)

Горит, когда чейнджер соединен.

Примечания:

- CD-чейнджер или DVD-чейнджер (CX-DH801N) следует подсоединять к CH/AUX2 (CQ-C8351N/C8301N), CH/AUX (CQ-C7301N).
- Когда с прибором соединен CX-DP880 или CX-DH801N, возможно воспроизведение CD-RW.

- При воспроизведении CD-R может возникнуть проблема. См. "Примечания к CD/CD-носителям (CD-ROM, CD-R, CD-RW)" (→ стр. 551).

Производят воспроизведение произвольное и с повторением в следующем порядке.

1 Нажимают [**MENU**] для вызова меню.

В случае управления с пульта дистанционного управления, удерживают [**SEL**] (**MENU**) нажатой 2 и более секунд.

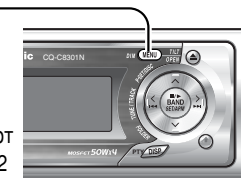

2 Нажимают [**▲**] или [**▼**] для выбора режима.

3 Нажимают [**BAND**] (**SET**) для установки режима.

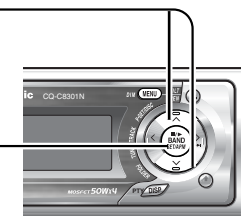

4 Нажимают [**MENU**] для подтверждения установки.

В случае управления с пульта дистанционного управления, удерживают [**SEL**] (**MENU**) нажатой 2 и более секунд.



Выбор режима воспроизведения

Режим воспроизведения трека можно выбрать только нажатием кнопки [**RANDOM**] или [**REPEAT**].

RANDOM, REPEAT

Нажимают кнопку. Для отмены повторно нажимают ту же кнопку.

DISC RANDOM, DISC REPEAT, FOLDER REPEAT

Нажимают и удерживают ее нажатой более 2 секунд. Для отмены повторно удерживают ту же кнопку нажатой.

Воспроизведение со сканированием

Производят поиск нужного трека, воспроизводя первые 10 секунды каждого трека.

RANDOM

- **CD-DA диск**
Произвольное воспроизведение выбранного диска (DVD-чейнджера)
Произвольное воспроизведение всех дисков в магазине (CD-чейнджера)
- **MP3 диск**
Произвольное воспроизведение выбранного фолдера

OFF: Откл. (по умолчанию)

ON: Произвольное воспроизведение

DISC RANDOM (только для CD-чейнджера)

OFF: Откл. (по умолчанию)

ON: Произвольное воспроизведение (выбранного диска)

REPEAT

OFF: Откл. (по умолчанию)

ON: Повторное воспроизведение текущего трека/файла

DISC REPEAT (только для диска с CD-DA)

OFF: Откл. (по умолчанию)

ON: Повторное воспроизведение текущего диска

FOLDER REPEAT (только для диска с MP3)

OFF: Откл. (по умолчанию)

ON: Повторное воспроизведение текущего фолдера

SCAN (CD-чейнджер: всех треков, DVD-чейнджер: выбранного диска)

Нажимают [**SCAN**]. Для отмены повторно нажимают ту же кнопку.

DISC SCAN (CD-чейнджер: 1-й трек на каждом диске)

Нажимают [**SCAN**] и удерживают ее нажатой более 2 секунд. Для отмены повторно удерживают ту же кнопку нажатой.

Непосредственный доступ

Возможен непосредственный выбор диска.

Пример: диск №5

- 1 Нажимают [**#**] (**NUMBER**).
- 2 Нажимают [**5**].
- 3 Нажимают [**SET**].



Примечание: Для отмены непосредственного выбора нажимают [**DISP**].

Чейнджер диска (при загрузке DVD или VCD)

Возможно воспроизведение DVD или VCD, когда данный прибор соединен с DVD-чейнджером.

1 Вставляют магазин (с дисками).

Если магазин уже вставлен, нажимают [**SRC: SOURCE**] (Источник) для выбора режима CD-чейнджера.

После распознавания магазина аппаратом автоматически начинается воспроизведение.



2 Выбирают желаемый диск/чаптер.

Выбора диска

- [**^**]: Следующий диск
- [**v**]: Предыдущий диск

Выбор чаптера/трека

- [**▶▶**]: Следующий чаптер/следующий трек
- [**◀◀**]: Предыдущий чаптер/Предыдущий трек (нажимать дважды)

Примечание: Для ускоренной перемотки вперед/назад удерживают их нажатой.

Пауза

Нажимают [**BAND**] (|| / ▶). Для отмены повторно нажимают ту же кнопку.

Примечания:

- Аппарат автоматически включается при вставке диска, когда ACC установлен во включенное положение. (→ стр. 541)
- Иные операции с DVD, чем указанные здесь (т.е. меню DVD, скрытые титры и др.), выполняют с пульта дистанционного управления, поставляемого вместе с DVD-чейнджером.
- Пульт дистанционного управления, входящий в комплект DVD-чейнджера, не работает нормально, когда его направляют на данный аппарат.
- Пульт дистанционного управления, входящий в комплект DVD-чейнджера, следует направлять на монитор (CY-VM1500EX).

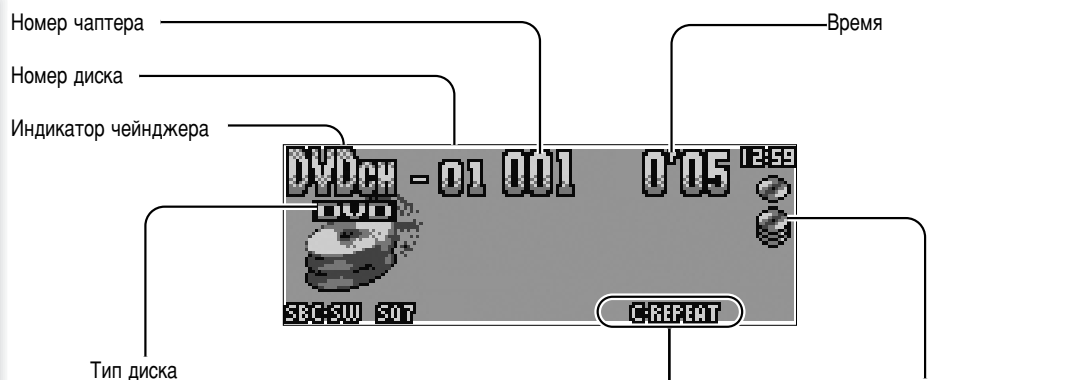

- Индикаторы режимов воспроизведения**
- Загорается при включении соответствующего режима.
- REPEAT**
 - D-REPEAT** (Воспроизведение диска с повторением)
 - C-REPEAT** (Воспроизведение чаптера с повторением)
 - T-REPEAT** (Воспроизведение песни (муз.произведения) с повторением)

Примечания:

- CD-чейнджер или DVD-чейнджер (CX-DH801N) следует подсоединять к **CH/AUX2**. (Только для CQ-C8351N/C8301N)
- На дисплее представляется "AUX2" при соединении чейнджера, несовместимого с данным аппаратом. (Только для CQ-C8351N/C8301N)

Производят воспроизведение с повторением в следующем порядке.

1 Нажимают [**MENU**] для вызова меню.

В случае управления с пульта дистанционного управления, удерживают [**SEL**] (**MENU**) нажатой 2 и более секунд.

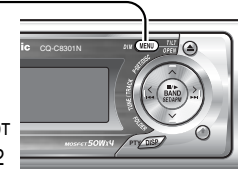

2 Нажимают [**^**] или [**v**] для выбора режима.

3 Нажимают [**BAND**] (**SET**) для установки режима.

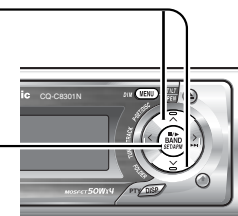

4 Нажимают [**MENU**] для подтверждения установки.

В случае управления с пульта дистанционного управления, удерживают [**SEL**] (**MENU**) нажатой 2 и более секунд.



●Воспроизведение DVD

CHAPTER REPEAT

- OFF**: Откл. (по умолчанию)
- ON**: Повторное воспроизведение текущего чаптера

TITLE REPEAT

- OFF**: Откл. (по умолчанию)
- ON**: Повторное воспроизведение текущей песни (муз. произведения)

Примечание: DVD определенных типов не могут воспроизводиться на данном аппарате.

●Воспроизведение VCD

REPEAT

- OFF**: Откл. (по умолчанию)
- ON**: Повторное воспроизведение текущего трека

DISC REPEAT

- OFF**: Откл. (по умолчанию)
- ON**: Повторное воспроизведение текущего диска

Примечания:

- VCD определенных типов не могут воспроизводиться на данном аппарате.
- Диск с включенной функцией воспроизведения может не воспроизводиться на данном аппарате.

Выбор режима воспроизведения

Режим воспроизведения трека можно выбрать только нажатием кнопки [**REPEAT**].

CHAPTER REPEAT, REPEAT

Нажимают кнопку. Для отмены повторно нажимают ту же кнопку.

TITLE REPEAT, DISC REPEAT

Нажимают и удерживают ее нажатой более 2 секунд. Для отмены повторно нажимают ту же кнопку.

Непосредственный доступ

Возможен непосредственный выбор диска.

Пример: диск №5

- 1 Нажимают [**#**] (**NUMBER**).
- 2 Нажимают [**5**].
- 3 Нажимают [**SET**].



Примечание: Для отмены непосредственного выбора нажимают [**DISP**].

Установка звуковых параметров

Настройка каждого громкоговорителя и опционального сабвуфера.

Индикация меню звуковых параметров

1 Нажимают [VOLUME] (SEL: SELECT) для вызова меню.



2 Нажимают [VOLUME] (SEL: SELECT) для выбора регулируемых звуковых параметров.

3 Для регулировки поворачивают [VOLUME] по часовой стрелке или против часовой стрелки.

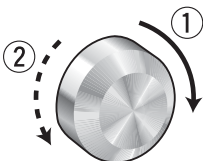

Примечание: Если в режиме установки звуковых параметров никакая операция выполняется в течение более 10 секунд (или 2 секунды в случае регулировки основной громкости), дисплей возвращается к нормальному режиму.

Регулировка общей громкости

(Диапазон регулировки: 0 – 40, по умолчанию: 18)

- ① : Увеличение
- ② : Уменьшение

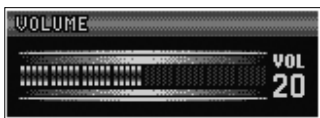

Ниж. частоты

(Диапазон регулирования: -12 dB {дБ} до +12 dB {дБ} с шагом 2 dB {дБ}, по умолчанию: Ниж. частоты 0 dB {дБ})

- ① : Увеличение
- ② : Уменьшение

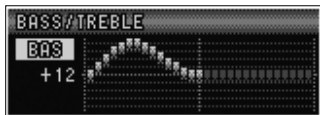

Верх. частоты

(Диапазон регулировки: -12 dB {дБ} до +12 dB {дБ} с шагом 2 dB {дБ}, по умолчанию: Верх. частоты 0 dB {дБ})

- ① : Увеличение
- ② : Уменьшение

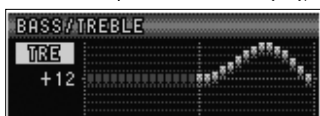

Примечание: Нельзя включать SQ и Ниж./верх. частоты одновременно для предотвращения искажения звучания.

Изменение предустановленных уставок SQ

(Регулируемые частоты: 60, 160, 400, 1 к, 3 к, 6 к, 8 к, 16 к {Гц}, Диапазон регулировки: от -12 dB {дБ} до +12 dB {дБ}, с шагом 2 dB {дБ}) (→ стр. 523)

- ① : Увеличение
- ② : Уменьшение

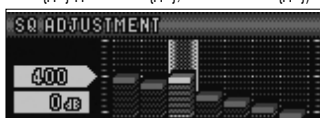

- [>]: Частота увеличивается
- [<]: Частота уменьшается

Баланс правый/левый (Balance)

(Диапазон регулировки: L15 – R15 и центр, по умолчанию: центр)

- ① : Подчеркивание звука правого громкоговорителя.
- ② : Подчеркивание звука левого громкоговорителя.



Баланс фронт/тыл (Fader)

(Диапазон регулировки: R15 – F15 и центр, по умолчанию: центр)

- ① : Подчеркивание фронта
- ② : Подчеркивание звука заднего громкоговорителя.



Регулировка уровня сабвуфера

(Диапазон регулировки: Приглушение звука (-∞), -6 dB {дБ} до +6 dB {дБ} с шагом 2 dB {дБ}, по умолчанию: 0 dB {дБ})

- ① : Увеличение
- ② : Уменьшение



Фильтр нижних частот сабвуфера

(Диапазон регулировки: 80 Hz {Гц}, 120 Hz {Гц}, 160 Hz {Гц}, по умолчанию: 80 Hz {Гц})

- ① : Увеличение
- ② : Уменьшение

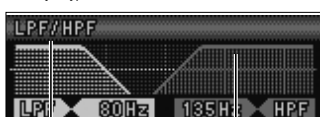

Выходное напряжение сабвуфера Выходное напряжение других громкоговорителей

Фильтр верхних частот

(Диапазон регулировки: откл. фильтра, 90 Hz {Гц}, 135 Hz {Гц}, 180 Hz {Гц}, 225 Hz {Гц}, по умолчанию: откл. фильтра)

- ① : Увеличение
- ② : Уменьшение



Установка функций

Установка с меню функций

1 Нажимают [MENU] для вызова меню.

В случае управления с пульта дистанционного управления, удерживают [SEL] (MENU) нажатой 2 и более секунд.

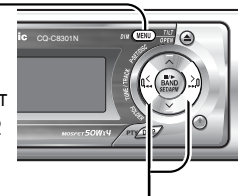

2 Нажимают [<] или [>] для вызова меню функций.



3 Нажимают [^] или [v] для вызова устанавливаемой функции.

4 Нажимают [BAND] (SET) для подтверждения.

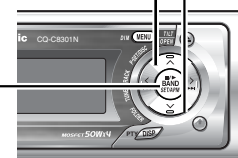

5 Нажимают [MENU].

В случае управления с пульта дистанционного управления, удерживают [SEL] (MENU) нажатой 2 и более секунд.

Индикация меню функций



MUTE KEY

Уставки по уровню громкости при срабатывании функции приглушения.

MUTE : Приглушение (по умолчанию)

ATT LW 1 : Снижение громкости на 10 ступеней

ATT LW 2 : Снижение громкости на 5 ступеней

EXT.MUTE (Приглушение внешнего источника)

Регулировка громкости при поступлении сигналов от внешнего источника, таких, как автомобильная навигационная система.

LEVEL 0 : Приглушение (по умолчанию)

LEVEL 1 : Снижение громкости на 10 ступеней

LEVEL 2 : Снижение громкости на 5 ступеней

OFF : Громкость не изменяется.
(Индикация приглушения внешнего источника)



SECURITY

Включение функции безопасности (→ стр. 517)

ON : Вкл. (по умолчанию)

OFF : Откл.

ACC

Установка в зависимости от типа автомобиля.

OFF : Без ACC (по умолчанию)

ON : С ACC

⚠ Внимание

Если в автомобиле нет положения ACC, надо выбрать OFF. В противном случае батарея садится.

Русский

Установка звуковых параметров, Установка функций

1 Нажимают [MENU] для вызова меню.

В случае управления с пульта дистанционного управления, удерживают [SEL] (MENU) нажатой 2 и более секунд.

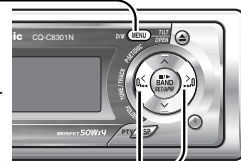

2 Нажимают [←] или [→] для вызова меню дисплея.

3 Нажимают [^] или [v] для вызова регулируемого параметра.

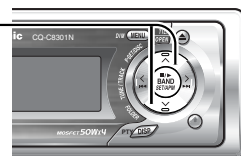

4 Нажимают [BAND] (SET) для подтверждения.

5 Производят регулировку.

6 Нажимают [BAND] (SET) для подтверждения.

7 Нажимают [MENU].

В случае управления с пульта дистанционного управления, удерживают [SEL] (MENU) нажатой 2 и более секунд.



COLOR (цвет)

(Диапазон регулировки: 10 типа, по умолчанию: STORM)
Цвет подсветки меняется следующим образом.

Переключение с помощью [^] или [v]

STORM: Цвет меняется со временем.

LEVEL: Цветная рама загорается и гаснет в соответствии с колебанием уровня нижних частот.

FIRE: Красный

ORANGE: Пурпурный

SKY: Синий

OCEAN: Голубой

FOREST: Зеленый

SUN: Желтый

SNOW: Белый

CUSTOM: Можно создать Ваш любимый цвет.



LEVEL ADJ (регулировка уровня)

[←][→]: Выбор функции

[^][v]: Выбор пункта

Выбор цвета

Цвет подсветки меняется.

(Диапазон регулировки: FIRE, ORANGE, SKY, OCEAN, FOREST, SUN, по умолчанию: FIRE)

Установка громкости с учетом подсветки

(Диапазон регулировки: LEVEL1, LEVEL2, LEVEL3, по умолчанию: LEVEL 1)

Если цветная рама постоянно остается горячей из-за высокого уровня нижних частот, выбирают LEVEL 1, а в противоположном случае выбирают LEVEL 3.



CUSTOM ADJ (индивидуальная регулировка)

(Диапазон регулировки: 0 – 100, по умолчанию: R50, G50, B50)

Возможна регулировка каждого цвета в отдельности.



[←][→]: Выбор RGB

[^][v]: Регулировка (0 – 100)

SCREEN (фон)

Нажимают [BAND] для выбора.

POSITIVE: белый фон (по умолчанию)

NEGATIVE: черный фон

GRAPHIC PATTERN (движущееся изображение)

(Диапазон регулировки: 6 типов, по умолчанию: ALL (все))

Переключение с помощью [←] или [→]

ALL: Последовательное отображение от A до D

Изображение A–D

S.A.: 19-полосное изображение (спектроанализатор)



STILL IMAGE (неподвижное изображение)

(Диапазон регулировки: 11 типов, по умолчанию: ALL)

Переключение с помощью [←] или [→]

ALL: Последовательное отображение от 1 до 10

No.1–10



CONTRAST (Контраст)

(Диапазон регулировки: 1 – 5, по умолчанию: 3)

[>]: Увеличение угла обзора

[<]: Уменьшение угла обзора



CLOCK ADJ (настройка часов)

Примечание: Настройку часов производят, когда на дисплее появляется сообщение "NO CT".

[>]: Регулировка минуты

[<]: Регулировка часа

[^]: Вперед

[v]: Назад



Примечание:

- Движущееся изображение и неподвижное изображение заменяемы. (⇒ стр. 544)
- При выборе проблемных данных появляется сообщение «DISPLAY FILE INCOMPLETE (несовершенный файл с изображением)» (⇒ стр. 545)

Оформление дисплея

Возможно редактирование движущихся изображений и неподвижных изображений, изначально сохраненных в памяти прибора. Возможно также применение данных, скачанных с веб-сайта Panasonic и данных, снятых цифровой камерой или другими устройствами после обработки их с помощью эксклюзивной программы IMAGE STUDIO. См. также "Примечания к функции индивидуального оформления" (→ стр. 544)

Примечание: Подробнее см. вебсайт Panasonic (<http://panasonic.co.jp/pas/en/software/customize/index.html>).

Индикация меню индивидуального оформления

Подготовка:

Вставляют CD-R/RW с данными, необходимыми для оформления.

1 Если диск находится в аппарате, снимают его.

2 Для выбора режима CD нажимают [SRC: SOURCE] (Источник).



3 Удерживают [SEL] нажатой более 4 секунд для вызова меню.

CUSTOMIZE MENU

4 Вставляют CD-R/RW с необходимыми данными.

Примечания:

- На идентификацию прибором диска CD-R/RW может уходить определенное время.
- Диски с записью, выполненной с помощью программы пакетной записи, не поддерживаются.

5 Выбирают позицию, подлежащую редактированию.



[▲/▼]: Выбор

[BAND] (SET): Подтверждение

Примечание: Для выхода из меню индивидуального оформления удерживают [SEL] нажатой 4 и более секунд.

GRAPHIC PATTERN

Движущееся изображение (→ стр. 543)

STILL IMAGE

Подвижное изображение (→ стр. 543)

OPENING MESSAGE

Движущееся изображение, появляющееся при включении питания (→ стр. 518)

CLOSING MESSAGE

Движущееся изображение, появляющееся при отключении питания (→ стр. 518)

Примечание: Концевое сообщение появляется только тогда, когда выключатель установлен в положении ACC.

6 Выбирают файл.

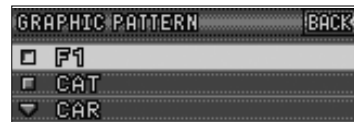

[▲/▼](<|>): Выбор

[BAND] (SET): Подтверждение

Примечания:

- Идентификация файлов производится автоматически по расширению и нужные файлы представляются на дисплее.
- В случае выбора "BACK" появляется индикация в п.5.

7 Для файла с движущимися изображениями или неподвижными изображениями необходимо определить место его хранения.



[▲/▼](<|>): Выбор

[BAND] (SET): Подтверждение

Примечания:

- Новые данные перезаписываются поверх существующих.
- В случае выбора "BACK" появляется индикация в п.6.

8 Подтверждают редактированную позицию.

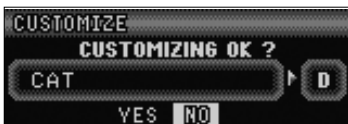

[<|>]: Выбор

[BAND] (SET): Подтверждение

CUSTOMIZING COMPLETE

Этим заканчивается индивидуальное оформление. Нельзя отключать питание в ходе операции. (Данная операция завершается за около 1 мин. при применении движущегося изображения размером 168 КБ.) По завершении операции появляется индикация в п.5.

Примечание: В случае выбора "NO" появляется индикация в п.5.

9 Нажимают [OPEN] (открытие) для выбрасывания диска.

10 Удерживают кнопку нажатой более 4 секунд. Восстанавливается режим CD.

Примечания к функции индивидуального оформления

Примечания к скачиваемым файлам

Услуги по предоставлению файлов для скачивания может приостанавливаться или прекращаться без предварительного извещения. В отдельных районах нет доступа к услугам по скачиванию. За более подробной информацией просим обращаться на наш вебсайт (ниже приведен адрес).

Panasonic Web site: (<http://www.panasonic.co.jp/global/>)

Примечания к IMAGE STUDIO

- В отдельных районах нет доступа к данным услугам по скачиванию данной программы. Подробнее см. вебсайт Panasonic.
- Программу IMAGE STUDIO можно приобрести только в нижеуказанном сайте. Она не входит в комплект данного прибора.
- О способе пользования IMAGE STUDIO см. инструкцию по эксплуатации, скачиваемую вместе с программой.

Примечания к файлу

- Файлы для оформления можно скачать с сайта с нижеуказанным URL. Вы можете применять для оформления оригинальные файлы, снятые цифровой камерой или другими устройствами, с помощью программы IMAGE STUDIO, скачиваемой с того же сайта.
- Нельзя изменять расширение. В противном случае данные становятся нераспознаваемыми.

При сохранении данных на диске

- Следует сохранить только данные для оформления.
- Следует сохранить все данные в корневой каталог. Файлы, содержащиеся в подкаталогах, не могут быть распознаны.
- Ниже в таблице приведены максимальные числа файлов по типам, могущих сохраниться на одном диске. Сохранение файлов свыше установленного предела делает их нечитаемым.
- Диски с записью, выполненной с помощью программы пакетной записи, не поддерживаются.

| Тип | Расширение | Максимальное число |
|-----------------|------------|--------------------|
| GRAPHIC PATTERN | .pfm | 10 |
| STILL IMAGE | .pfs | 15 |
| OPENING MESSAGE | .pfo | 5 |
| CLOSING MESSAGE | .pfe | 5 |

При оформлении

- В случае прерывания операции оформления по причине отключения питания, остановки двигателя, снятия лицевой панели или т.п. данные могут быть потеряны. В таком случае следует повторить операцию оформления.
- Изображение по умолчанию находится на вебсайте Panasonic. Если Вам захочется восстановить его, Вы можете скачать его с сайта.

Адрес сайта:

<http://panasonic.co.jp/pas/en/software/customize/index.html>

Сообщения об ошибках на дисплее

NO FILES DETECTED

Нет данных для оформления на диске

→ Вставить диск с данными для оформления.

CUSTOMIZING FAILED

Оформление не происходит

→ Проверить расширение и содержание файла.

DISPLAY FILE INCOMPLETE

Попытали использовать поврежденное движущееся изображение или неподвижное изображение.

→ Повторить операцию оформления, заменяя его новым файлом.

Русский

Оформление дисплея

В случае, вызывающем подозрение в какой-либо неисправности

Следует проверить и принять меры, описанные ниже.

Если принятие указанных мер не устраняет неисправности, рекомендуется обратиться в ближайший авторизованный сервисный центр «Panasonic». Техобслуживание аппарата должен производить квалифицированный персонал. Просим поручать работы по проверке и ремонту профессионалам. «Panasonic» не несет на себе ответственности за аварии, вызываемые невыполнением нужной проверки или осуществлением ремонта собственными силами пользователя.

⚠ Предупреждение

- Не следует эксплуатировать прибор в ненормальных условиях, например, в состоянии без звука, в дымящем состоянии или в зловонном состоянии, которые могут привести к воспламенению или поражению электрическим током. В таком случае надо немедленно прекратить работу прибора и обратиться к магазину, у которого он закуплен.
- Ни в коем случае нельзя пытаться самому отремонтировать аппарат, так как это сопровождается большой опасностью.

Общее

| Неисправности | Возможные причины → Принимаемые меры |
|---|---|
| Прибор не подключается к сети питания | Силовой кабель (батареи, питание и заземление) подсоединен неправильно. → Проверить электропроводку. Плавкий предохранитель сгорел. → Устранить причину перегорания и заменить перегоревший предохранитель новым. Обратиться к Вашему дилеру. |
| Звук не генерируется. | Режим MUTE (приглушения звука) включен. → Отключить режим MUTE. Монтаж проводок линий громкоговорителей произведен неправильно, либо обрыв проводок или плохой контакт произошли. → Проверить электропроводку на соответствие схеме соединений. (Инструкция по монтажу) |
| На дисплее появился демонстрационный экран и дисплей не поддается управлению. | Невозможно управлять аппаратом, пока демонстрационное сообщение не отменится. → Нажать [DISP] для отмены демонстрационного сообщения. Если демонстрационное сообщение часто появляется, это может указывать на возможность плохого контакта или ошибочной проводки между выводным проводом батареи аппарата и кабелем батареи автомобиля. (Выводной провод батарейки прибора должен постоянно находиться под током.) → Проверить проводки батарейки прибора согласно схеме соединений. |
| Посторонний шум | Вблизи от прибора или его электрических линий имеется генератор электромагнитных волн, такой как сотовый (мобильный) телефон и т.п. → Убрать генератор электромагнитных волн, такой как сотовый телефон или т.п., находящийся вблизи от аппарата или его электрических линий. Если под действием жгута проводок автомашины исключить помехи невозможно, то следует обратиться к дилеру. Плохой контакт заземляющего провода. → Убедиться в том, что заземляющий провод надежно подсоединен к неокрашенной части шасси. |
| Шум появляется по мере увеличения частоты вращения двигателя. | Из автомобиля слышится шум работы генератора переменного тока. → Переставить заземляющий провод на другое место. → Предусмотреть противопомеховый фильтр в источнике электропитания. |

Общее (продолжение)

| Неисправности | Возможные причины → Принимаемые меры |
|--|---|
| Некоторые виды операций не могут выполняться. | На определенных режимах, таких как режим меню и др., некоторые виды операций не могут выполняться. → Руководствуясь инструкцией по эксплуатации, отменить такой режим. Если проблема этим не устранена, обратиться к Вашему дилеру. |
| Нет звука из громкоговорителя (лей) | Настройка баланс прав./лев., баланс фронт/тыл сделана неправильно. → Правильно настроить баланс правый/левый и баланс фронт/тыл. Возник обрыв проводок, короткое замыкание, плохой контакт или ошибочная проводка громкоговорителей. → Проверить электропроводку громкоговорителей. |
| Каналы громкоговорителей поменялись местами между правым и левым громкоговорителями. | Электропроводка громкоговорителей перепутана между правым и левым громкоговорителями. → Монтировать электропроводку в соответствии со схемой соединений. |
| На режиме стерео акустическое поле не чистое. Центральный звук не установлен. | Положительные и отрицательные клеммы в правом и левом каналах громкоговорителей перепутаны при подсоединении. → Монтировать электропроводку в соответствии со схемой соединений. |
| Питание отключается без выполнения соответствующей операции. | Срабатывает устройство безопасности. → Обратиться к Вашему дилеру или в ближайший сервисный центр «Panasonic». |
| Воспроизводимое звучание прерывается. | Используется неподходящая система громкоговорителей. → Использовать громкоговоритель в отдельности без системы, или использовать подходящую систему громкоговорителей, не вызывающую прерывание звучания. |
| Диск не может выталкиваться | Расклеившаяся этикетка или подобный предмет препятствует выходу диска. → Когда лицевая панель открыта, нажимают [OPEN] и удерживают ее нажатой более 2 секунд (вынужденное выталкивание диска). Если проблема этим не устранена, обратиться к Вашему дилеру. Микроконтроллер в аппарате работает ненормально из-за помех или прочих факторов. → Отсоединив силовой кабель, повторно подсоединить его. Если проблема этим не устранена, обратиться к Вашему дилеру. |

Русский

Дефектовка

| Неисправности | Возможные причины → Принимаемые меры |
|---|--|
| Плохой прием или посторонний шум | <p>Монтаж антенны или проводок антенны произведен неправильно. → Проверить положение монтажа антенны и правильность монтажа ее проводок. Кроме того, проверить также, надежно ли соединено заземление антенны на массу.</p> <p>Усилитель антенны не получает питание (в случае использования пленочной антенны или т.п.). → Проверить проводки вывода батарейки антенны.</p> |
| Прием стереофонических программ станции ЧМ возможен только в монофоническом режиме. | <p>Включен режим MONO. → Отменить режим MONO.</p> |
| Возможен прием только станций с сильным сигналом. | <p>Включен режим LOCAL. → Отменить режим LOCAL.</p> |
| Число автоматически предварительно настроенных станций меньше 6. | <p>Число принимаемых станций меньше 6. → Переместиться к зоне, где получается максимальное число принимаемых станций, и попробовать предварительную настройку.</p> |
| Предварительно настроенные станции не могут сохраниться в памяти. | <p>Плохой контакт выводного провода батарейки, либо выводной провод батарейки не всегда находится под током. → Убедиться, что выводной провод батарейки соединен надежно, и снова произвести предварительную настройку на станции.</p> |

| | |
|--|---|
| Не появляется PS, даже если настроена на станцию RDS. ("NONE" появляется.) | <p>Невозможен прием кода PS из-за плохих условий приема и др. → Код PS появляется только тогда, когда он принимается. Подождать, пока условия не улучшатся.</p> |
| Принимаются станции, отличающиеся поPTY от текущей станции. | <p>Когда станция часто изменяет тип программы, аппарат не может получить кодPTY. → После получения кодаPTY производится поиск нужной программы и настройка на соответствующую станцию. Нужно, поэтому, подождать некоторое время.</p> |
| "NONE" появляется при выбореPTY. | <p>В Вашем регионе в данный момент не доступны программы выбранного типа. Нет передачи требуемых программ. → Выбрать другойPTY, либо подождать, пока программа желаемого типа не начнется.</p> |
| Настройка текущего времени (CT) не производится точно. | <p>Аппарат принимает сигнал о текущем времени региона, расположенного в другом часовом поясе, либо он настроен на станцию, не передающую сигнал о текущем времени. → Настроить на станцию, передающую сигнал о текущем времени, подходящий для Вашего региона, либо настроить часы вручную.</p> |
| Невозможен прием станции AF даже при включении функции EON. | <p>Разница в условиях приема незначительна между текущей станцией и станциями AF. Обновление перечня AF кончилось неудачей. → Подождать, пока перечень AF не обновится успешно. При нестабильном приеме вручную настроить на станцию с стабильным сигналом.</p> |

| Неисправности | Возможные причины → Принимаемые меры |
|--|--|
| Не происходит воспроизведение, либо диск выталкивается | <p>Диск вставлен на место нерабочей стороной вверх. → Вставить диск правильно.</p> <p>На диске имеется дефект или посторонний предмет. → Удалить посторонний предмет, либо использовать бездефектный диск.</p> |
| Пропуск звука или посторонний шум | <p>На диске имеется дефект или посторонний предмет. → Удалить посторонний предмет, либо использовать бездефектный диск.</p> |
| Пропуск звука под действием вибрации | <p>Прибор закреплен недостаточно. → Надежно закрепить аппарат к консоли.</p> <p>Установить прибор на место под углом 30° или менее. → Прибор наклонен назад более чем на 30°.</p> |

| | |
|--|---|
| CD-R/RW, которые могут воспроизводиться на других устройствах, могут не воспроизводиться на данном аппарате. | <p>Воспроизводимость CD-R/RW может зависеть от комбинации носителей, софта записи и применяемого магнитофона даже в том случае, когда такие CD-R/RW могут воспроизводиться на иных устройствах, таких как персональный компьютер. → Создать CD-R/RW в другой комбинации носителя, компьютерной программы для записи и рекордера, изучив описание MP3/WMA.</p> |
| Пропуск звука или посторонний шум | <p>На диске имеется дефект или посторонний предмет. → Удалить посторонний предмет, либо использовать бездефектный диск. Для MP3/WMA, см. описание MP3/WMA.</p> <p>При воспроизведении файлов VBR (переменная скорость передачи битов) может произойти пропуск звука. → Воспроизводить файлы без VBR.</p> |

Примечание: См. "Примечание к MP3/WMA". (→ стр. 534)

| | |
|---|--|
| Ничего не происходит при нажатии кнопок | <p>Батарея вставлена наизнанку. Вставлена не та батарея. → Вставить батарею правильного типа в правильном положении.</p> |
| | <p>Батарея села. → Заменить батарею новой.</p> |
| | <p>Пульт дистанционного управления направлен неправильно. → Направить пульт на сенсор аппарата и нажать кнопки.</p> <p>На сенсор попадают прямые солнечные лучи. (Управление аппаратом с пульта дистанционного управления может быть неосуществимо, когда на сенсор попадают прямые солнечные лучи. Это не указывает на неисправность системы.) → Закрыть сенсор от солнечных лучей.</p> |

| Дисплей | Возможные причины → Принимаемые меры |
|--|---|
| CD E1 | Диск загрязнен, либо вставлен вверх дном. → Проверить диск. |
| CD E2 | Диск имеет царапины. → Проверить диск. |
| CD E3 | Не работает по какой-либо причине. → Отсоединив силовой кабель, повторно подсоединить его. Если проблема этим не устранена, обратиться к Вашему дилеру. |
| CD E4 | Плеер по какой-либо причине не может считывать файл, подлежащий воспроизведению. (Файл, записанный в неподтвержденной файловой системе, схеме сжатия, формате данных, с неподтвержденным расширением наименования файла, с поврежденными данными, и др.) → Выбрать файл, который плеер может считывать. Проверить тип данных, записанных на диске. Создать новый диск при необходимости. |
| PROTECTED (Через 5 секунд) ↓ Автоматически к следующему файлу | Файл WMA может быть защищен авторским правом. → Файл, защищенный авторским правом, не может воспроизводиться. |
| NO DISC | Нет диска. |

| | |
|---|--|
| CHANGER E1 | Диск загрязнен, либо вставлен нерабочей стороной вверх. |
| CHANGER E2 (Через 5 секунд) ↓ Автоматически к следующему диску | Диск имеет царапины. → Выбросить магазин. • Проверить диск. • Еще раз загрузить магазин диском. |
| CHANGER E3 | Не работает по какой-либо причине. → Выбросить магазин. Если этим не устранена неисправность, нажать кнопку сброса на CD-чейнджере. Если при этом нормальная работа не восстановлена, следует обратиться в магазин, где Вы приобрели прибор, или в ближайший сервисный центр «Panasonic» за ремонтом. |
| CHANGER E6 | Неисправность возникает в DVD-чейнджере. → Проверить DVD-чейнджер. («REGION ERROR (ошибка региона)» и др.) |
| NO DISC | Не вставлен диск (магазин). → Вставляют диски в чейнджер (магазин). |
| NOT CONNECTED | Не соединен чейнджер. → Проверить электропроводку. |

В случае использования коммерческих CD они должны иметь любую из этикеток, показанных справа.
Некоторые музыкальные CD с защитой от копирования могут не воспроизводиться на данном аппарате.



Как держать рукой диск

- Нельзя трогать рабочую поверхность диска.
- Нельзя царапать диск.
- Нельзя пытаться загибать диск.
- Неиспользуемый диск следует хранить в футляре.

Страна с этикеткой



Нельзя воспроизводить диски нестандартной формы.

Нельзя оставлять диски в следующих местах:

- Под прямыми солнечными лучами
- Близко к обогревателю салона автомобиля
- Грязное, пыльное и влажное место
- На сиденье и приборном щитке

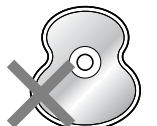
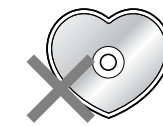

Нельзя воспроизводить диски нестандартной формы.

Очистка диска

Вытирают сухой и мягкой тканью от центра к краю.

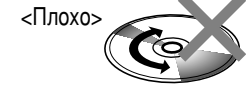

Нельзя наклеивать на диски наклейки или этикетки.

Нельзя писать на стороне с надписями шариковой авторучкой или другим письменным инструментом с твердым пером.

- При воспроизведении дисков CD-R/RW, записанных в дисководы типа CD-R/RW может возникнуть проблема в связи с их характеристиками записи, наличием грязи, пятнами от пальца, царапинами и др. на поверхности.
- Диски CD-R/RW уступают обыкновенным музыкальным CD по стойкости к высокой температуре или влажности. Оставление их в автомобиле в течение длительного времени может привести к их повреждению, что сделает воспроизведение невозможным.
- Некоторые CD-R/RW могут не воспроизводиться нормально из-за несовместимости между программой для записи, CD-рекордером (дисководом CDR/ RW) и дисками.
- Данный аппарат не может воспроизводить диски CD-R/RW с незакрытой сессией.
- Данный аппарат не может воспроизводить диски CD-R/RW, содержащие данные иного формата, чем CD-DA или MP3/WMA (Video CD и др.).
- Следует соблюдать указания по обращению с дисками CD-R/RW.

Очистка аппарата

Данный аппарат сконструирован и изготовлен таким образом, чтобы свести объем работ по техобслуживанию к минимуму. Для текущей очистки наружной поверхности следует пользоваться сухими, мягкими концами. Ни в коем случае нельзя использовать бензина, бензин-растворителя и прочих растворителей.

Плавкие предохранители

При перегорании плавких предохранителей следует обратиться к Вашему дилеру или в ближайший авторизованный сервисный центр «Panasonic».

⚠ Предупреждение

Надо применять плавкие предохранители установленного номинала (15 А). Применение заменителей или предохранителей большего номинала, либо непосредственное соединение аппарата без предохранителей может привести к пожару или повреждению аппарата. Если новый предохранитель сразу перегорит, следует обратиться в ближайший авторизованный сервисный центр «Panasonic».

Общие сведения

| | |
|--|---|
| Питание | 12 V {В} (11 V {В} – 16 V {В}) пост. т., испытательное напряжение 14,4 V {В}, с заземленным отрицательным полюсом |
| Регуляторы тембра (баса/дисканта) | баса; ±12 dB {дБ} при 60 Hz {Гц}, Дисканта; ±12 dB {дБ} при 16 kHz {кГц} |
| Центральная частота эквалайзера | 60, 160, 400, 1 к, 3 к, 6 к, 16 к (Hz {Гц}) |
| Регулируемый диапазон эквалайзера | от -12 dB {дБ} до 12 dB {дБ} (с шагом 2 dB {дБ}) |
| Потребляемый ток | Не более 2,2 А (в режиме CD, с 4 громкоговорителями 0,5 W {Вт}) |
| Максимальная выходная мощность | 50 W {Вт} x 4 (при 4 Ω {Ом}) |
| Сопротивление катушки громкоговорителя | 4 – 8 Ω {Ом} |
| Выходное напряжение предусилителя | 5 V {В} (CQ-C8351N/C8301N), 2,5 V {В} (CQ-C7301N) (в режиме CD) |
| Напряжение выхода сабвуфера | 5 V {В} (CQ-C8351N/C8301N), 2,5 V {В} (CQ-C7301N) (в режиме CD) |
| Выходное сопротивление предусилителя | 60 Ω {Ом} (CQ-C8351N/C8301N), 200 Ω {Ом} (CQ-C7301N) |
| Выходное сопротивление сабвуфера | 60 Ω {Ом} (CQ-C8351N/C8301N), 200 Ω {Ом} (CQ-C7301N) |
| Размеры (Основной аппарат) | 178(шир.) x 50(выс.) x 155(гл.) mm {мм} |
| Масса (Основной аппарат) | 1,6 kg {кг} |

CD-плеер

| | |
|----------------------------|--|
| Частота стробирования | 8-кратная |
| Тип звукоснимателя | Astigma 3-лучевой |
| Источник излучения | полупроводниковый лазер |
| Длина волны | 790 nm {нм} |
| Частотная характеристика | 20 Hz {Гц} - 20 kHz {кГц} (±1 dB {дБ}) |
| Отношение сигнал/шум | 96 dB {дБ} |
| Общее нелинейное искажение | 0,01 % (1 kHz {кГц}) |
| Коэффициент детонации | ниже предела изменения |
| Разнос каланов | 75 dB {дБ} |

Стерефонический радиоприемник

| | |
|---|--|
| ЧМ | |
| Диапазон частот | 87,5 MHz {МГц} – 108 MHz {МГц} |
| Реальная чувствительность | 6 dB/μV {дБ/μВ} (отношение сигнал/шум 30 dB {дБ}) |
| Переходное затухание между стереоканалами | 35 dB {дБ} (при 1 kHz {кГц}) |
| АМ (MW) | |
| Диапазон частот | 531 kHz {кГц} – 1 602 kHz {кГц} |
| Реальная чувствительность | 28 dB/μV {дБ/μВ} (отношение сигнал/шум 20 dB {дБ}) |
| АМ (LW) | |
| Диапазон частот | 153 kHz {кГц} – 279 kHz {кГц} |
| Реальная чувствительность | 32 dB/μV {дБ/μВ} (отношение сигнал/шум 20 dB {дБ}) |

Примечание:

- Технические характеристики и конструкция могут быть изменены без предварительного извещения вследствие усовершенствования.
- Некоторые рисунки и иллюстрации в данной инструкции могут отличаться от реального аппарата.