

Technics®

AV-стереоресивер
Stereofonní AV receiver
Amplituner stereofoniczny z funkcjami
sterowania sprzętem AV

SA-AX7

Инструкция по эксплуатации
Návod k obsluze
Instrukcja obsługi

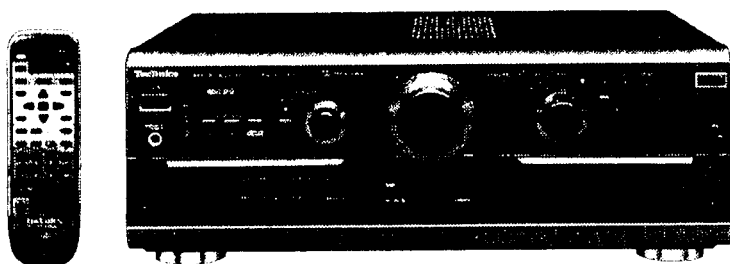

Перед подключением, работой или регулировкой данного аппарата прочтите, пожалуйста, эту инструкцию полностью. Сохраните, пожалуйста, эту инструкцию.

Dříve než začnete jakékoli zapojování, operace nebo nastavování tohoto výrobku, prostudujte si prosím celý tento návod. Uchovejte si prosím tento návod k obsluze.

Przed uruchomieniem sprzętu prosimy o dokładne zapoznanie się z treścią niniejszej instrukcji. Prosimy o zachowanie niniejszej instrukcji obsługi.

Niniejsza instrukcja została opracowana na podstawie oryginalnej publikacji firmy MATSUSHITA ELECTRIC INDUSTRIAL CO., LTD.

RQT5030-R

Прилагаемые принадлежности
Příslušenství
Dostarczone wyposażenie

Пожалуйста, проверьте и отметьте наличие прилагаемых принадлежностей.

Překontrolujte si prosím úplnost dodaného příslušenství.

Zidentyfikuj poszczególne elementy wyposażenia i sprawdź jego kompletność.

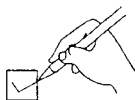

- Системный шнур (1)
- Síťový přívod (1 ks)
- Kabel sieciowy (1 szt.)

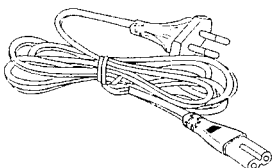

- Комплект рамочной AM-антенны
 - Рамочная AM-антенна (1)
 - Держатель рамочной AM-антенны (1)
 - Винт (1)
- Souprava rámové antény AM
 - Rámová anténa AM (1 ks)
 - Držák rámové antény AM (1 ks)
 - Šroub (1 ks)
- Elementy antény pętlowej AM
 - Antena pętlowa AM (1 szt.)
 - Uchwyt anteny pętlowej AM (1 szt.)
 - Wkręt (1 szt.)

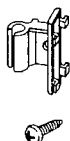
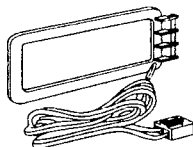

- Внутренняя FM-антенна (1)
- Pokojová anténa VKV (1 ks)
- Antena wewnętrzna FM (1 szt.)

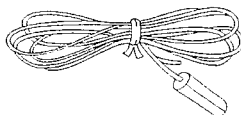

- Батарейки (2)
- Baterie (2 ks)
- Baterie (2 szt.)

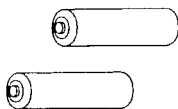

- Пульт ДУ (1)
- Dálkové ovládání (1 ks)
- Nadajnik zdalnego sterowania (1 szt.)

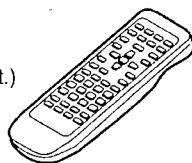

(EUR646497)

Уважаемый покупатель

Благодарим Вас за то, что Вы приобрели эту систему. Чтобы получить оптимальное качество работы системы и обеспечить безопасность, пожалуйста, внимательно прочитайте эту инструкцию.

В данной инструкции по эксплуатации первая страница обложки открыта для всех объяснений.

Содержание

Меры безопасности	4
Справочник по системе окружающего звучания	7
Подготовка пульта дистанционного управления	10
Органы управления на лицевой панели	12
Подсоединение оборудования	16
Подсоединение антенн	24
Подсоединение динамиков	28

Основные режимы работы	34
Регулировка тембра	36
Регулировка звукового баланса	36
Прослушивание звучания через сдвоенный усилитель	38
Настройка уровня сабвуфера	38
Для компенсации низкого уровня громкости	38
Для регулировки выходного уровня сабвуфера	38
Прослушивание радиопередач	40
Последовательная настройка	40
Прямая настройка	42
Настройка с предустановкой	44
Прослушивание передач RDS	50
Как вывести на дисплей RDS-информацию	50
ПоискPTY и настройка EON	52
Об индикацииPTY	56
Система Dolby Pro Logic	58
Установка центрального режима и	
регулировка уровня выхода динамика	58
Регулировка времени задержки	62
Режим DVD 6CH INPUT	66
Режим VGCA	68
Другие функции	70
Приглушение звука	70
Для прослушивания через наушники	70
Использование выводов VCR 2 (на лицевой панели)	70
Выключение подсветки	70
Запись	72
Запись на кассетную деку или видеомэгнитофон	72
Функция таймера	74
Установка таймеров	74

Руководство по поиску и устранению	
неисправностей	76
При соскакивании крышки лицевой панели	77
Уход	77
Технические характеристики	82

Расположение

Избегайте располагать аппарат в местах, подверженных действию:

- прямого солнечного света
- высоких температур
- высокой влажности
- больших вибраций
- на неровных поверхностях (Устанавливайте аппарат на плоскую горизонтальную поверхность.)

Подобные условия могут повредить корпус аппарата и/или другие его компоненты и сократить срок службы аппарата.

Установка

Никогда не кладите тяжелые предметы сверху аппарата или на сетевой шнур.

Напряжение

- Очень опасно использовать высоковольтное питание переменного тока, такое, как питание воздушных кондиционеров. При таком подключении может возникнуть пожар.
- Нельзя использовать источники питания постоянного тока. Обязательно проверяйте источник тока, особенно на кораблях или в других местах, где используется постоянный ток.

Предосторожности по использованию сетевого шнура

- Избегайте порезов, царапин и плохого соединения сетевого шнура, поскольку это может привести к пожару или к электрошоку. Также следует избегать чрезмерных изгибов и натяжения шнура.
- При отключении от розетки не тяните шнур, так как это может привести к электрическому удару. При отключении питания твердо беритесь за вилку.
- Никогда не касайтесь вилки мокрыми руками во избежание получения серьезного электрического удара.

Для России
ИНФОРМАЦИЯ О СЕРТИФИКАЦИИ
ПРОДУКЦИИ



BZ02

Для России

“Установленный производителем в порядке п. 2 ст. 5 Федерального Закона РФ “О защите прав потребителей” срок службы изделия равен 7 годам с даты производства при условии, что изделие используется в строгом соответствии с настоящей инструкцией по эксплуатации и применимыми техническими стандартами.”

Сделано в Малайзии

Мацшита Электрик Индастриал Ко., Лтд.

Посторонние предметы

- Следите за тем, чтобы никакие инородные предметы, как например, иголки, монеты, отвертки и т.п. случайно не попали в аппарат через вентиляционные отверстия. В противном случае можно получить серьезный электрический удар, или аппарат может испортиться.
- Будьте крайне внимательны к попаданию воды или других жидкостей на аппарат или внутрь его, поскольку это может привести к пожару или электрическому удару. (Если это случилось, то немедленно отключите шнур питания и свяжитесь с дилером.)
- Избегайте распыления вблизи аппарата инсектицидов, так как он содержит горючие газы, которые могут воспламениться.
- Для чистки аппарата нельзя использовать инсектициды, спирт, растворители для красок и другие аналогичные химикаты, поскольку они могут вызвать помутнение или потерю блеска отделки корпуса.

Ремонт

- Если у Вас возникли проблемы с этим аппаратом, то никогда не пытайтесь сами отремонтировать его, разобрать или переделать. В результате игнорирования этого предостережения можно получить серьезный электрический удар.
- Если при работе аппарата возникли проблемы (пропадает звук, гаснет подсветка индикаторов, показался дымок и т.п.), немедленно проконсультируйтесь со своим дилером или с уполномоченным сервисным центром.
- Отключайте питание аппарата, если не пользуетесь им в течение продолжительного времени. В противном случае сокращается его срок службы.

ПРЕДОСТЕРЕЖЕНИЕ!

НЕ СЛЕДУЕТ УСТАНАВЛИВАТЬ ИЛИ РАЗМЕЩАТЬ ДАННЫЙ АППАРАТ В КНИЖНОМ ШКАФУ, ВСТРОЕННОМ ШКАФУ ИЛИ ДРУГОМ ОГРАНИЧЕННОМ ПРОСТРАНСТВЕ ДЛЯ ТОГО, ЧТОБЫ СОХРАНИТЬ УСЛОВИЯ ХОРОШЕЙ ВЕНТИЛЯЦИИ. УДОСТОВЕРЬТЕСЬ, ЧТО ШТОРЫ И ДРУГИЕ ПОДОБНЫЕ ПРЕДМЕТЫ НЕ ПРЕПЯТСТВУЮТ НОРМАЛЬНОЙ ВЕНТИЛЯЦИИ ДЛЯ ПРЕДОТВРАЩЕНИЯ РИСКА ПОРАЖЕНИЯ ЭЛЕКТРИЧЕСКИМ ТОКОМ ИЛИ ВОЗНИКНОВЕНИЯ ПОЖАРА ИЗ-ЗА ПЕРЕГРЕВА.

ВНИМАНИЕ

Не устанавливайте на данный аппарат кассетную деку, CD- или DVD-плеер. Тепловое излучение с верхней поверхности аппарата может вызвать сбои в программном обеспечении.

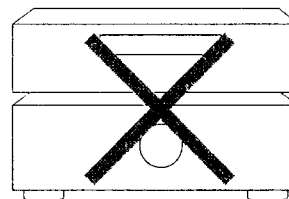

НЕТ

Пример маркировки: ○○8A○○○○○○○

Элементы кода: 3-ий символ—год изготовления
(8—1998 г., 9—1999 г., 0—2000 г., ...);
4-ый символ—месяц изготовления
(A—январь, B—февраль, ..., L—декабрь)

Расположение
маркировки: Задняя или нижняя панель устройства

Система окружающего звучания данного ресивера усилит впечатление от прослушиваемой музыки.

Система окружающего звучания

Система DOLBY PRO LOGIC

Функциональные возможности

DOLBY PRO LOGIC представляет собой декодирующую систему (декодер), разработанную для существенного усиления эффекта присутствия благодаря кодировке по системе Dolby Surround. Пространственная локализация источников звука была улучшена добавлением отдельного канала центрального динамика. Система Dolby Surround была разработана с целью улучшения восприятия стереозвука Dolby Stereo в системе домашнего кинотеатра. Благодаря применению матричной обработки аналогового звукового сигнала качество воспроизведения звука этой системой близко к реальному звучанию в зале настоящего кинотеатра.

(→ Стр. 58.)

Программное обеспечение

- Видеокассеты
- Лазерные диски
- DVD-диски
- CD-диски

Программное обеспечение, закодированное по системе Dolby Surround, можно идентифицировать при помощи этого знака.

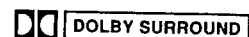

Другие типы систем окружающего звучания

Нижеописанные системы требуют специальных декодеров. Для полноценной реализации возможностей этих систем подключите к ним декодеры. Декодеры могут входить в комплект некоторых моделей воспроизводящей аппаратуры. В случае их отсутствия у Вас может возникнуть необходимость в приобретении цифрового процессора сигнала формата Dolby Surround типа Technics SH-AC500D.

Цифровая система Dolby Digital (AC-3)

Dolby Digital представляет собой цифровую систему окружающего звучания, разработанную для кинотеатров, включающую в себя 6 отдельных каналов звука (5.1). Звуковые сигналы в формате Dolby Digital сжаты до 1/12 первоначального размера, благодаря чему появилась возможность записи всего фильма на один DVD-диск. Однако не все источники звука формата Dolby Digital записываются во все 6 каналов. Некоторые источники со знаком Dolby Digital могут быть записаны в формате 2-канальной системы Dolby Surround.

(→ Стр. 66.)

- DVD-диски

Программное обеспечение, закодированное в формате Dolby Digital, можно идентифицировать при помощи этого знака.



Система DTS

DTS представляет собой систему окружающего звучания, разработанную для кинотеатров. Источники звука в формате DTS сжаты до 1/4 первоначального размера, что обеспечивает сохранение высокого качества звучания.

Звуковые источники в формате DTS записаны с возможностью их воспроизведения в динамиках всех каналов.

(→ Стр. 66.)

- DVD-диски
- Лазерные диски
- CD-диски

Программное обеспечение, закодированное в системе DTS, можно идентифицировать при помощи этого знака.



Подготовка пульта дистанционного управления

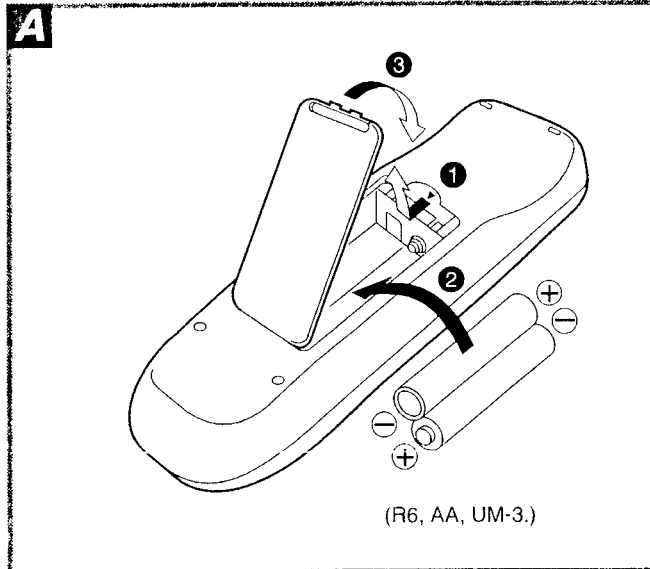

Установка батареек

Использование батареек

- При установке батарей их полюса (+ и -) должны быть правильно ориентированы.
- Не использовать новые батареи вместе со старыми, а также батареи разных типов.
- Обычные батареи сухих элементов не перезаряжать.
- Не подвергать батареи нагреву и не разбирать их. Не допускать их контакта с пламенем и водой.
- Если предполагается, что аппарат долгое время не будет использоваться, батареи из него следует вынуть.
- Не хранить батареи вместе с цепочками и иными металлическими предметами.
- Не используйте батареи перезаряжаемого типа.

Неправильное обращение с батареями может стать причиной вытекания электролита, который при попадании предметы может повредить их и вызвать возгорание.

В случае вытекания электролита из батарей обратитесь к своему торговому посреднику.

В случае попадания электролита на какую-либо часть тела хорошо смойте его водой.

Правильный метод использования

Замечания по эксплуатации

- Не размещайте препятствия между сенсором сигнала дистанционного управления и пультом ДУ.
- Не подвергайте сенсор сигнала дистанционного управления воздействию прямых солнечных лучей или яркого света инвертной люминисцентной лампы.
- Позаботьтесь о том, чтобы сенсор сигнала дистанционного управления и кончик пульта ДУ не были покрыты пылью.
- Если система установлена на стойке со стеклянными дверцами, толщина или цвет этих дверец может вызвать необходимость в использовании пульта ДУ на более близком расстоянии от системы.

Меры предосторожности при обращении с дисками

- Не ставьте на пульт тяжелые предметы.
- Не разбирайте и не переделывайте пульт.
- Не проливайте на пульт воду или другие жидкости.

Органы управления на лицевой панели

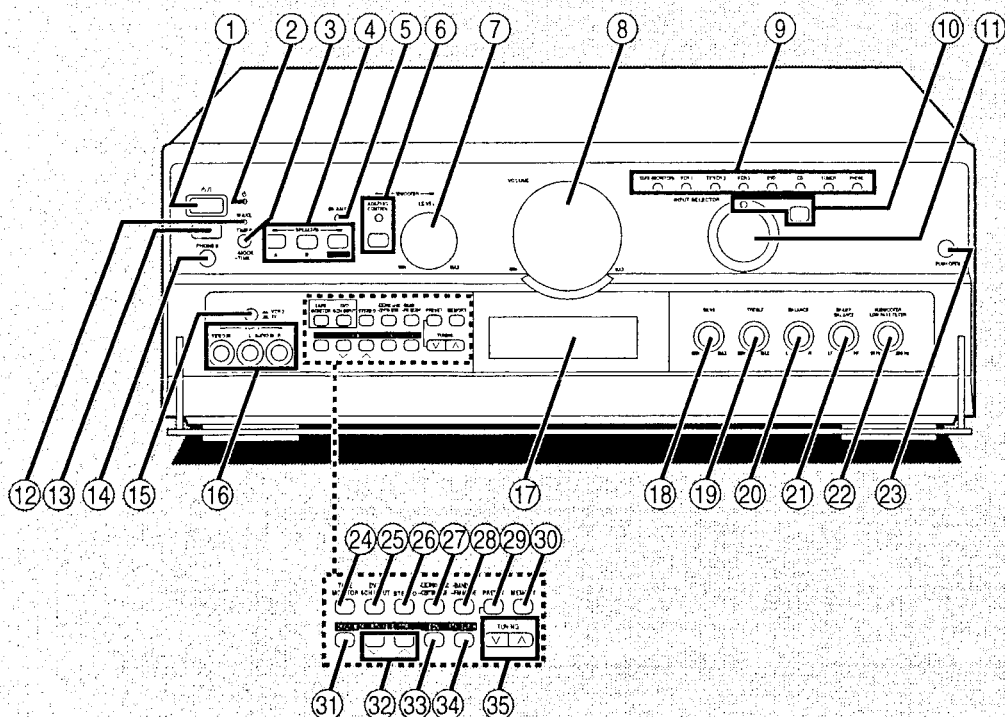

Основной аппарат

№	Название	Стр. для справки	№	Название	Стр. для справки
①	Включатель питания standby/on (⏻/⏻).....	34	②①	Регулятор баланса сдвоенного усиления (BI-AMP BALANCE).....	38
	Нажмите включатель, чтобы переключить аппарат из режима "включено" в режим ожидания и наоборот. В режиме ожидания аппарат тем не менее потребляет небольшое количество электроэнергии.		②②	Регулятор фильтра высоких частот сверхнизкочастотного динамика (сабвуфера) (SUBWOOFER LOW PASS FILTER).....	38
②	Индикатор режима ожидания (⏻)		②③	Кнопка открывания передней крышки (PUSH OPEN).....	36
	Если аппарат подключен к сети переменного тока, то этот индикатор горит в режиме ожидания и гаснет при включении аппарата.		②④	Кнопка контроля с ленты (TAPE MONITOR) ...	36
③	Кнопка установки таймера (TIMER, -MODE, -TIME).....	74	②⑤	Кнопка переключателя 6-канального входа DVD (DVD 6CH INPUT).....	66
④	Кнопка выбора динамиков (SPEAKERS A, B, BI-WIRE).....	34	②⑥	Кнопка отключения режима стереозвучания Dolby Pro Logic (STEREO).....	64
⑤	Индикатор сдвоенного усилителя (BI-AMP)....	38	②⑦	Кнопка выбора режима Dolby Pro Logic/центрального режима (- <input type="checkbox"/> PRO LOGIC, -CENTER MODE).....	58
⑥	Адаптивный регулятор сабвуфера (SUBWOOFER ADAPTIVE CONTROL).....	38	②⑧	Кнопка выбора диапазона/режима FM (-BAND, -FM MODE).....	40
⑦	Регулятор уровня громкости сабвуфера (SUBWOOFER LEVEL).....	38	②⑨	Кнопка предустановленных каналов (PRESET).....	48
⑧	Регулятор уровня громкости (VOLUME).....	34	③①	Кнопка памяти (MEMORY).....	44
⑨	Индикаторы входа.....	34	③②	Кнопка выбора режима дисплея RDS (система радиосообщения) (DISPLAY MODE).....	50
⑩	Кнопка/индикатор выбора режима усилителя с регулируемым усилением (VGCA).....	68	③③	Переключатель PTY (PTY SELECTOR <input type="checkbox"/> <input type="checkbox"/>).....	52
⑪	Переключатель входов (INPUT SELECTOR)....	34	③④	Кнопка включения/выключения функции EON (EON).....	54
⑫	Индикатор таймера пробуждения (WAKE) ...	74	③⑤	Кнопка поиска типа программы (PTY SEARCH).....	52
⑬	Сенсор сигнала дистанционного управления		③⑥	Кнопки настройки (TUNING <input type="checkbox"/> <input type="checkbox"/>).....	40
⑭	Гнездо наушников (PHONES).....	70			
⑮	Кнопка переключателя входов TV, VCR 2 (<input type="checkbox"/> TV, <input type="checkbox"/> VCR 2).....	70			
⑯	Разъемы входа VCR 2 (VCR 2).....	18			
⑰	Дисплей				
⑱	Регулятор тембра НЧ (BASS).....	36			
⑲	Регулятор тембра ВЧ (TREBLE).....	36			
⑳	Регулятор баланса (BALANCE).....	36			

Пульт ДУ

Ссылки на страницы, приведенные ниже, относятся к буклету "Как пользоваться пультом (дистанционного управления)".
Номера страниц на черном фоне относятся к настоящей инструкции по эксплуатации.

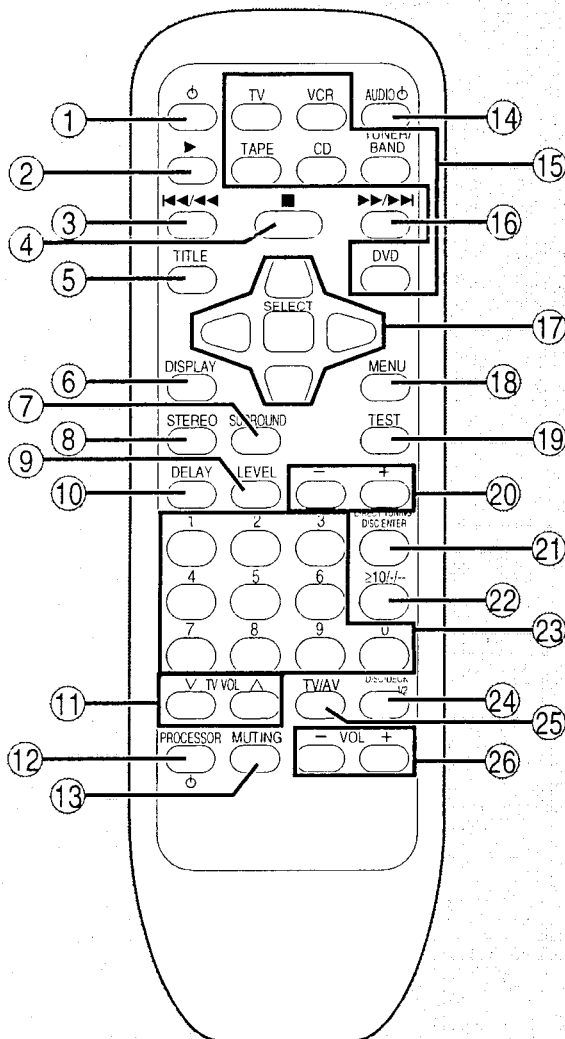

№	Название	Стр. для справки
1	Кнопка ожидания/вкл (⏻)	2
2	Кнопка воспроизведения (▶)	6
3	Кнопка перемотки ◀◀ / ◀◀ (◀◀ / ◀◀)	6
4	Кнопка остановки (■)	6
5	Кнопка заголовка (TITLE)	14
6	Кнопка многофункционального дисплея (DISPLAY)	14
7	Кнопка выбора режима Dolby Pro Logic surround (SURROUND)	4, 62
8	Кнопка выключения режима Dolby Pro Logic (STEREO)	4
9	Кнопка выбора канала (LEVEL)	4, 60
10	Кнопка управления временем задержки (DELAY)	4, 62
11	Кнопки уровня громкости телевизора (∇ TV VOL ▲)	10
12	Кнопка режима ожидания / включения процессора (PROCESSOR ⏻)	12
13	Кнопка приглушения звука (MUTING)	2, 70
14	Кнопка режима ожидания аудиосигнала (AUDIO ⏻)	2
15	Кнопки выбора входного источника (TV, VCR, TAPE, CD, TUNER/BAND, DVD)	2
16	Кнопка перемотки ▶▶ / ▶▶ (▶▶ / ▶▶)	6
17	Кнопки курсора/выбора	14
18	Кнопка меню (MENU)	14
19	Кнопка включения тест-сигнала (TEST)	4, 60
20	Кнопки регулировки уровня каналов и времени задержки (-, +)	4, 60
21	Кнопка прямой настройки/ввода диска (DIRECT TUNING/DISC ENTER)	6, 42
22	Кнопка ≥10/-/- (≥10/-/-)	6
23	Цифровые кнопки	6, 42
24	Кнопка выбора диска/деки 1/2 (DISC/DECK 1/2)	6
25	Кнопка выбора ТВ/аудио-видео (TV/AV)	10
26	Кнопки уровня громкости (-VOL+)	2, 60

Подсоединение оборудования

Прежде чем производить какие-либо подсоединения, убедитесь в том, что отключено питание всех компонентов.

Порядок подсоединения аппаратуры описан в соответствующих инструкциях по эксплуатации.

Примечание

Не кладите на аппарат книги и т.д. и не закрывайте теплопроводящие вентиляционные отверстия каким-либо иным образом.

Подсоединение аудиооборудования

а) Соединительный стереокабель (в комплект поставки не входят)

Белый (L)
Красный (R)

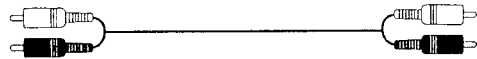

б) Кассетная дека
(в комплект поставки не входят)

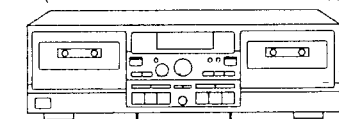

в) CD-плеер (или CD-чэнджер)
(в комплект поставки не входят)

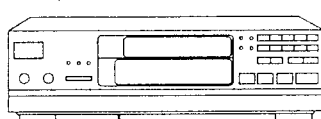

д) Только для проигрывателя с клеммой заземления

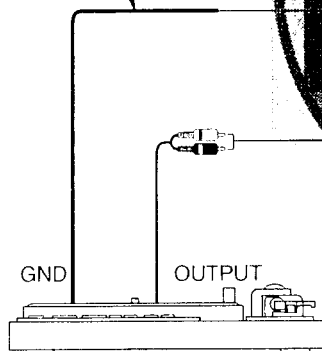

ф) Проигрыватель
(в комплект поставки не входят)

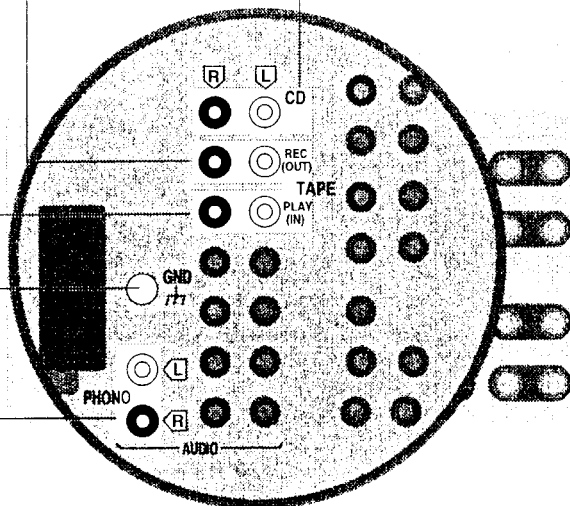

е) Охлаждающий вентилятор
Работает только при уровнях выходного сигнала высокой мощности.

Подсоединение оборудования

- а Соединительный стереокабель
(в комплект поставки не входят)
Белый (L)
Красный (R)



- б Соединительный видеокабель
(в комплект поставки не входят)

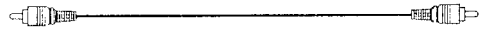

Подсоединение видеооборудования

- в Видеомагнитофон
(только воспроизведение)
(в комплект поставки не входят)

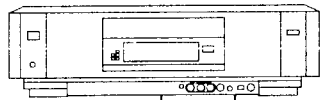

- г Телевизор
(в комплект поставки не входят)

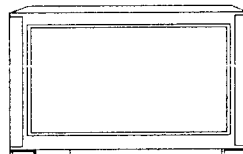

е или

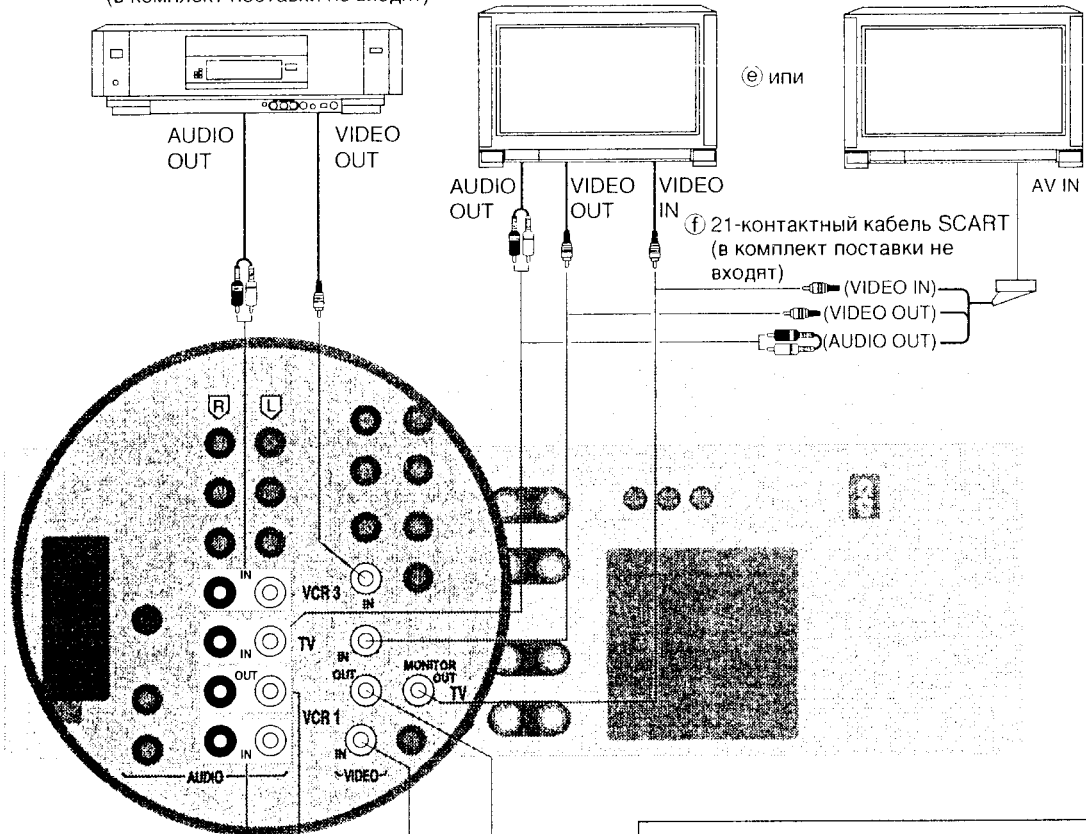
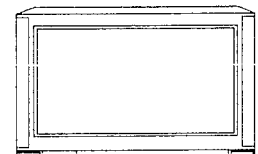

- д 21-контактный кабель SCART
(в комплект поставки не входят)

(VIDEO IN)
(VIDEO OUT)
(AUDIO OUT)

- з 21-контактный кабель SCART
(в комплект поставки не входят)

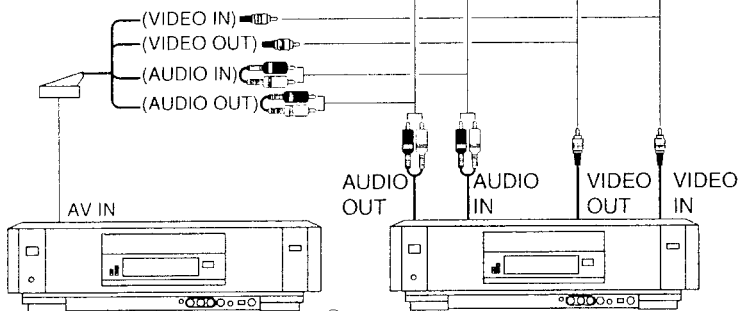

и или

- и Видеомагнитофон
(в комплект поставки не входят)

Подсоединение к клеммам VCR 2 на лицевой панели

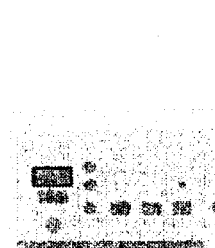

- к Видеокамера и т.п.
(в комплект поставки не входят)

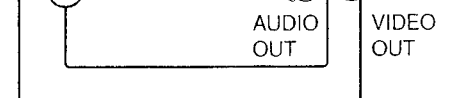
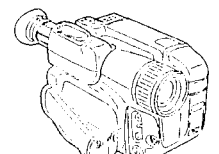

а) Соединительный стереокабель
(в комплект поставки не входят)

Белый (L)
Красный (R)



б) Монофонический соединительный кабель
(в комплект поставки не входят)



Подсоединение DVD-плеера

Подсоединение через цифровой процессор окружающего звучания

в) Цифровой процессор окружающего звучания
(в комплект поставки не входят)

д) DVD-плеер
(в комплект поставки не входят)

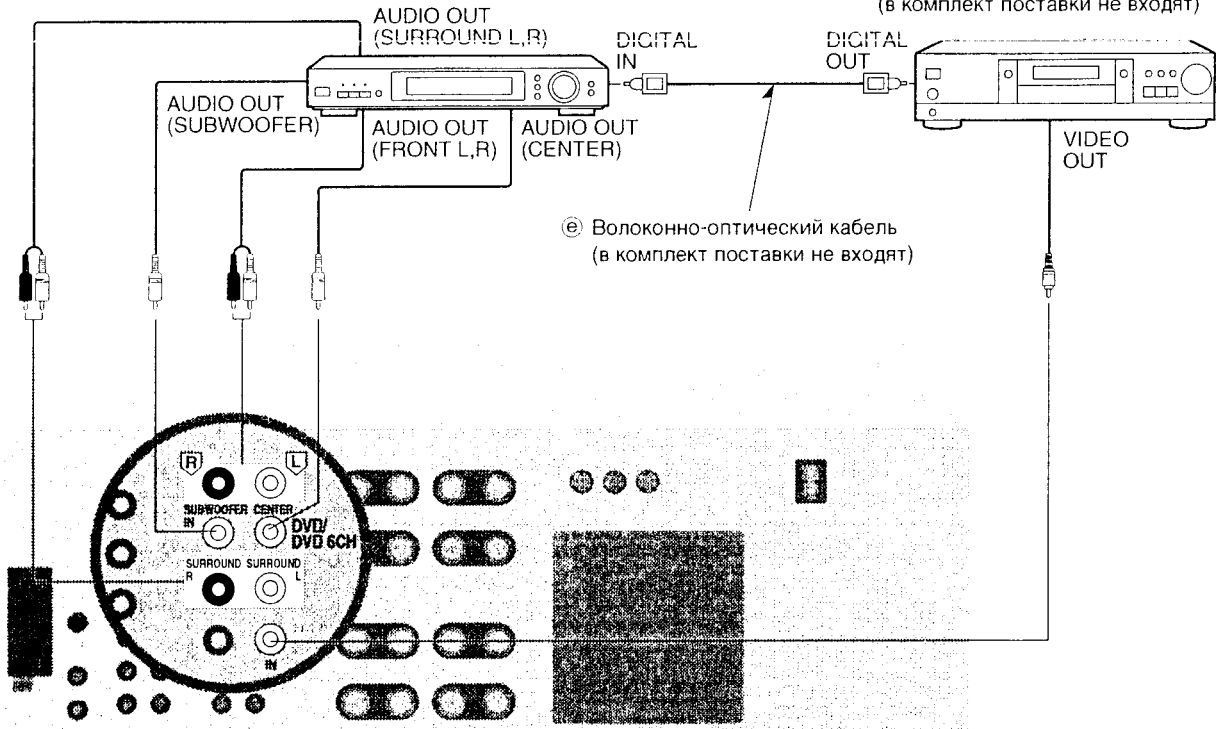

е) Волоконно-оптический кабель
(в комплект поставки не входят)

Прямое подсоединение DVD-плеера

ф) DVD-плеер с 6-канальным выходом
(в комплект поставки не входят)

г) DVD-плеер с 2-канальным выходом
(в комплект поставки не входят)

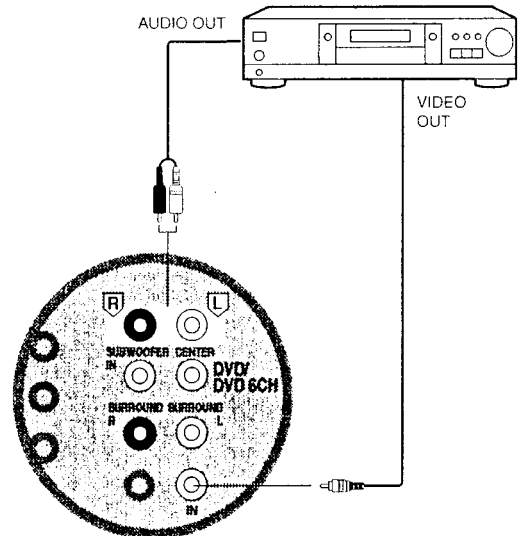
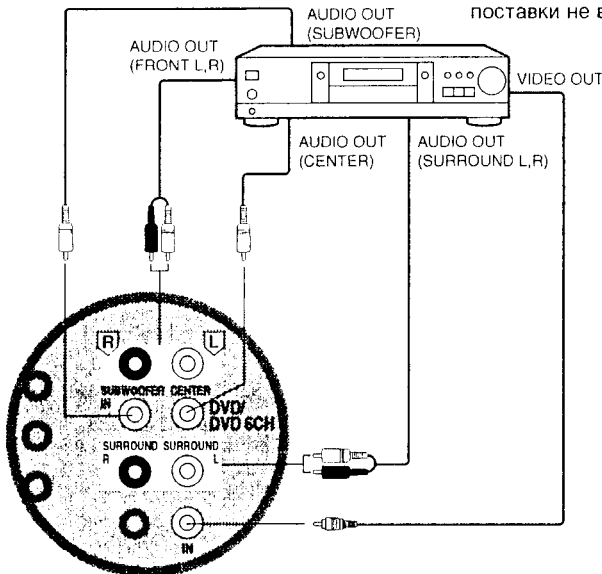

Подключение S-VIDEO-разъемов

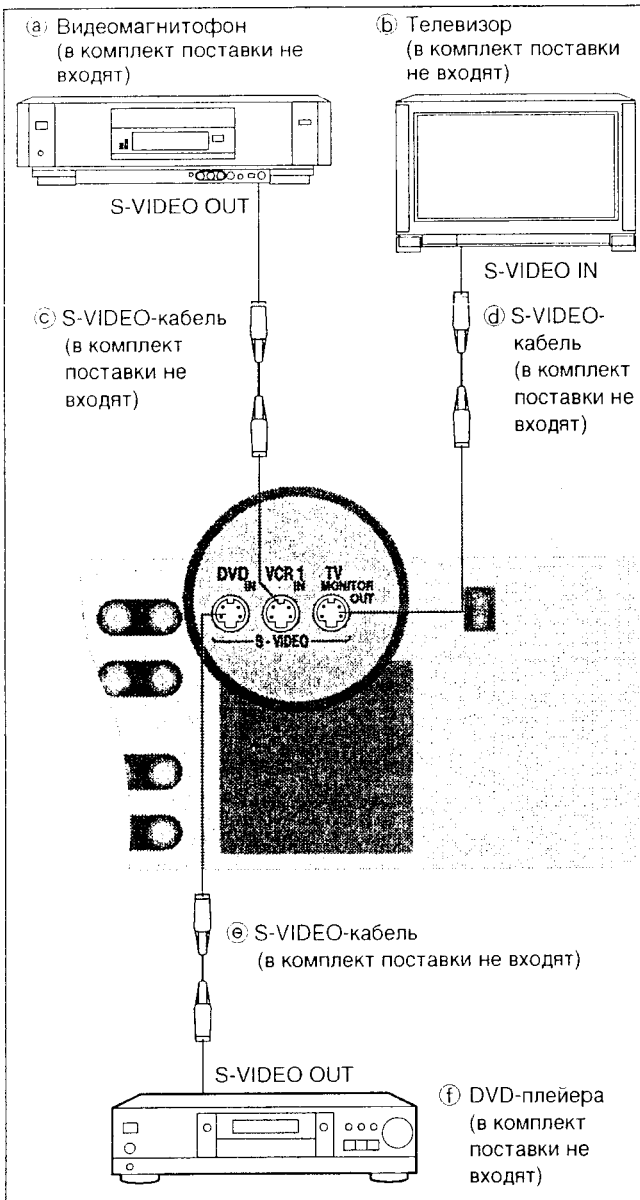

Данный ресивер имеет S-VIDEO-разъем для DVD-плеера, видеомагнитофона (только для VCR 1) и телевизора.

Меры предосторожности при эксплуатации телевизора с S-VIDEO-разъемом

На некоторых моделях телевизоров видеосигнал от компонентов, не имеющих S-VIDEO-входа и подключенных только к VIDEO-разъемам, не будет отображаться на телеэкране.

В таком случае для просмотра видеосигнала воспользуйтесь одним из следующих методов.

Имеет ли телевизор селекторный переключатель "VIDEO/S-VIDEO"?

ДА
НЕТ

Установите переключатель в положение "VIDEO".

Если телевизор имеет два или более разъемов видеовхода
Подсоедините VIDEO-разъем и S-VIDEO-разъем к различным разъемам видеовхода телевизора и переключите изображение телевизора согласно воспроизводимому видеоисточнику.

Если телевизор имеет только один разъем видеовхода
Отключите S-VIDEO-кабель, подключенный к S-VIDEO-разъему телевизора, и подключите только видеоразъем.

Примечание

При использовании S-VIDEO-разъема выполните следующие действия.

Видеосигналы на входе в VIDEO-разъемы не могут быть подсоединены к S-VIDEO-разъемам или наоборот.

Сетевой шнур

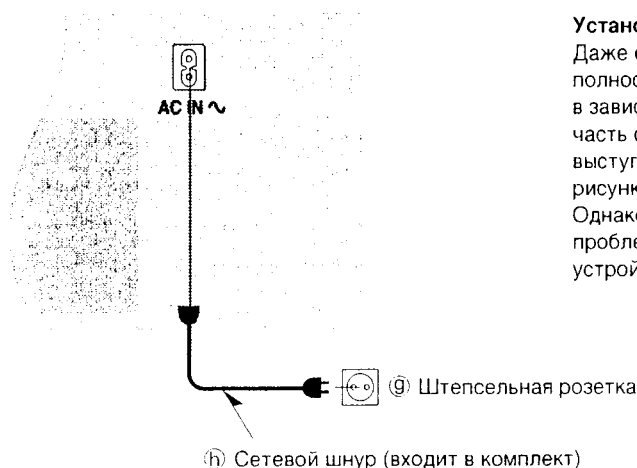

Подсоедините этот шнур после подсоединения всех остальных кабелей и шнуров.

Установка соединителя в гнездо

Даже если соединитель полностью вставлен в гнездо, то в зависимости от типа гнезда часть соединителя может выступать как это показано на рисунке.

Однако это не вызывает никаких проблем с использованием устройства.

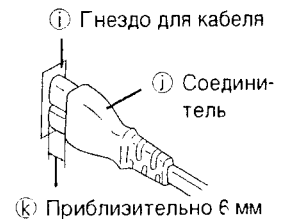

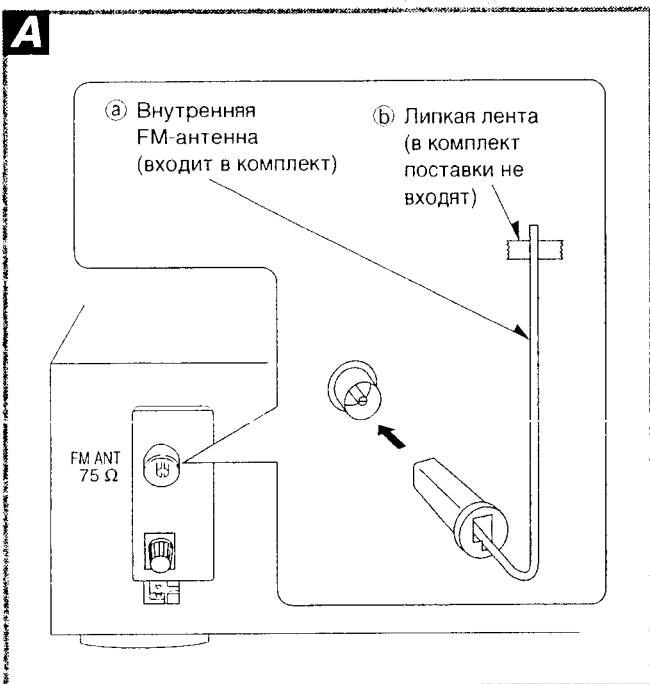

Внутренняя FM-антенна (входит в комплект) **A**

Этой антенны обычно достаточно для приема FM-радиостанций.

Прикрепите антенну к стене (при помощи липкой ленты), повернув ее в направлении наилучшего приема.

Для наилучшего приема
Рекомендуется использовать наружную FM-антенну.

Рамочная AM-антенна (входит в комплект) **B**

Этой антенны обычно достаточно для приема AM-радиопрограмм.

Установите держатель рамочной AM-антенны (входит в комплект) на заднюю панель данного аппарата, а затем прикрепите рамочную AM-антенну к держателю рамочной AM-антенны (повернув ее в направлении наилучшего приема).

При установке антенны обратите внимание на следующие моменты.

- Не устанавливайте ее вблизи сетевых шнуров, проводов динамиков или металлических поверхностей (это приведет к возникновению помех).
- Не устанавливайте ее вблизи кассетной деки. При эксплуатации кассетной деки могут возникать высокочастотные звуковые сигналы.

При установке антенны на стойку, стену или полку **C**

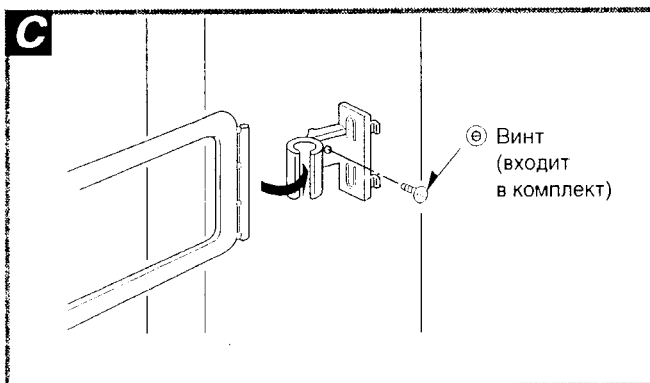
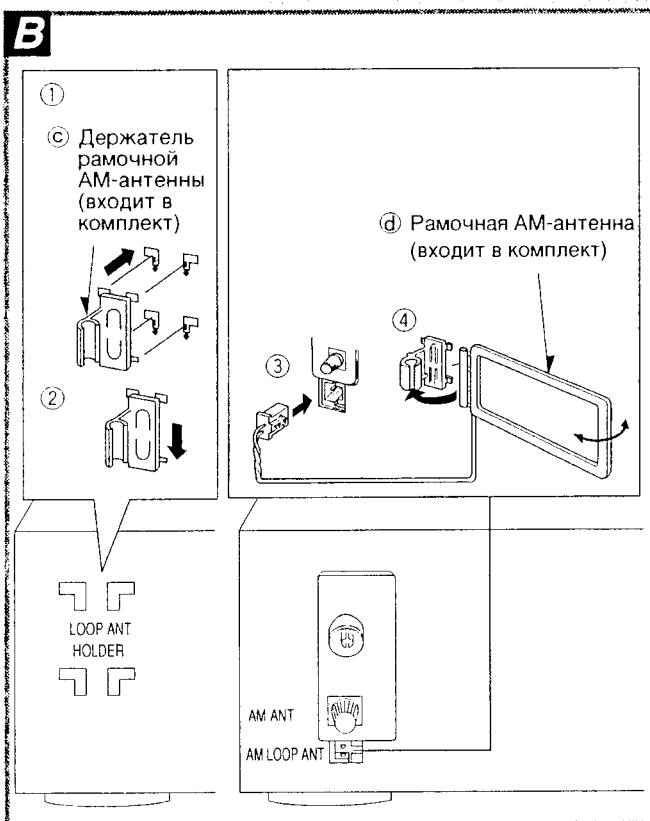

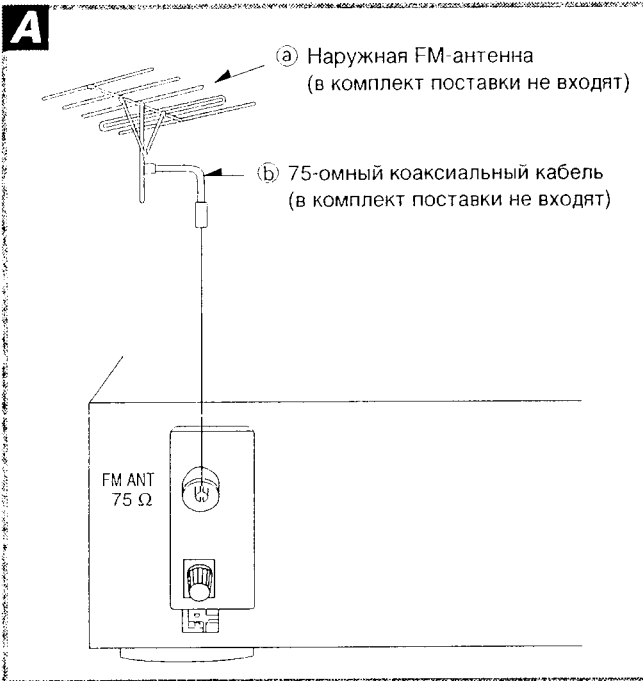

**Наружная FM-антенна
(в комплект поставки не входят)**

Наружную антенну необходимо использовать при эксплуатации данного аппарата в горных районах или помещениях, образованных железобетонными конструкциями, где внутренняя FM-антенна (входит в комплект) не обеспечивает удовлетворительного приема. Отсоедините внутреннюю FM-антенну, если установлена наружная FM-антенна.

Примечание

Установку наружной антенны должен производить только квалифицированный специалист.

**Наружная AM-антенна
(в комплект поставки не входят)**

Наружную антенну необходимо использовать при эксплуатации данного аппарата в горных районах или помещениях, образованных железобетонными конструкциями, где рамочная AM-антенна (входит в комплект) не обеспечивает удовлетворительного приема.

Протяните провод с виниловым покрытием на 5-12 м горизонтально поперек оконной рамы или в другом удобном месте, закрепив его как можно выше от земли.

Если аппарат не используется, то отсоедините наружную антенну во избежание возможного повреждения от молнии. Никогда не пользуйтесь наружной антенной во время грозы.

Примечание

Обязательно подсоедините рамочную AM-антенну, даже если используется наружная антенна.

Расположение динамиков

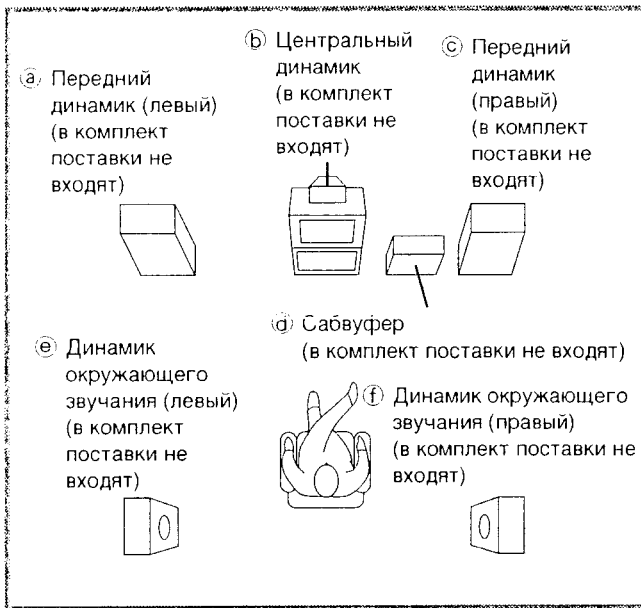

Передние динамики

Размещаются слева и справа от телевизора на высоте ушей сидящего слушателя так, чтобы между звуком и изображением была хорошая согласованность.

Центральный динамик

Размещается над телевизором или под ним и ориентируется на место нахождения слушателя.

Динамики окружающего звучания

Укрепляются по сторонам от слушателя или несколько позади от него примерно на метр выше уровня ушей. Если акустическую систему нельзя укрепить на стене, ее можно поставить на полку или на пол.

Сабвуфер

Сверхнизкочастотный динамик можно установить в любом месте, но на достаточном расстоянии от телевизора. Обратите внимание на то, что для получения наиболее гладких характеристик низких частот можно поэкспериментировать с размещением динамика. Установка динамика в угол может привести к тому, что уровень выходного сигнала будет казаться выше, чем на самом деле, но будут неестественными низкие частоты.

Подсоединение динамиков

В зависимости от имеющейся у Вас акустической системы возможны и другие подсоединения. Более подробно см. инструкцию по эксплуатации акустической системы.

Передние динамики

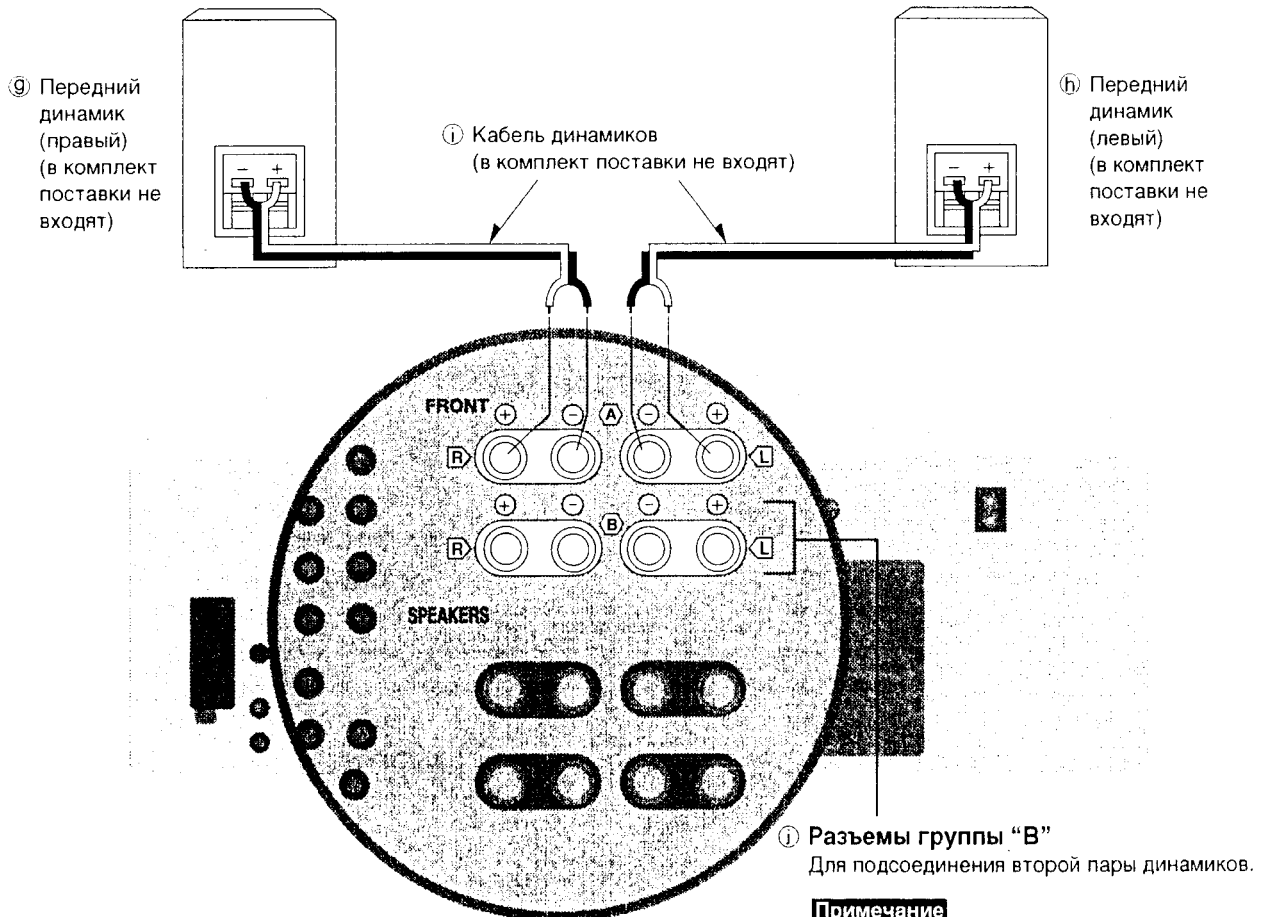

Примечание

Для прослушивания в режимах Dolby Pro Logic и DVD 6CH INPUT используйте разъемы А.

Двухпроводное подсоединение

Примечание

При двухпроводном подсоединении необходимо использовать динамики, рассчитанные на такое подсоединение, с общим импедансом 6-16 Ом.

Ⓐ Передний динамик (правый) (в комплект поставки не входят)

Ⓒ Кабель динамиков (в комплект поставки не входят)

Ⓑ Передний динамик (левый) (в комплект поставки не входят)

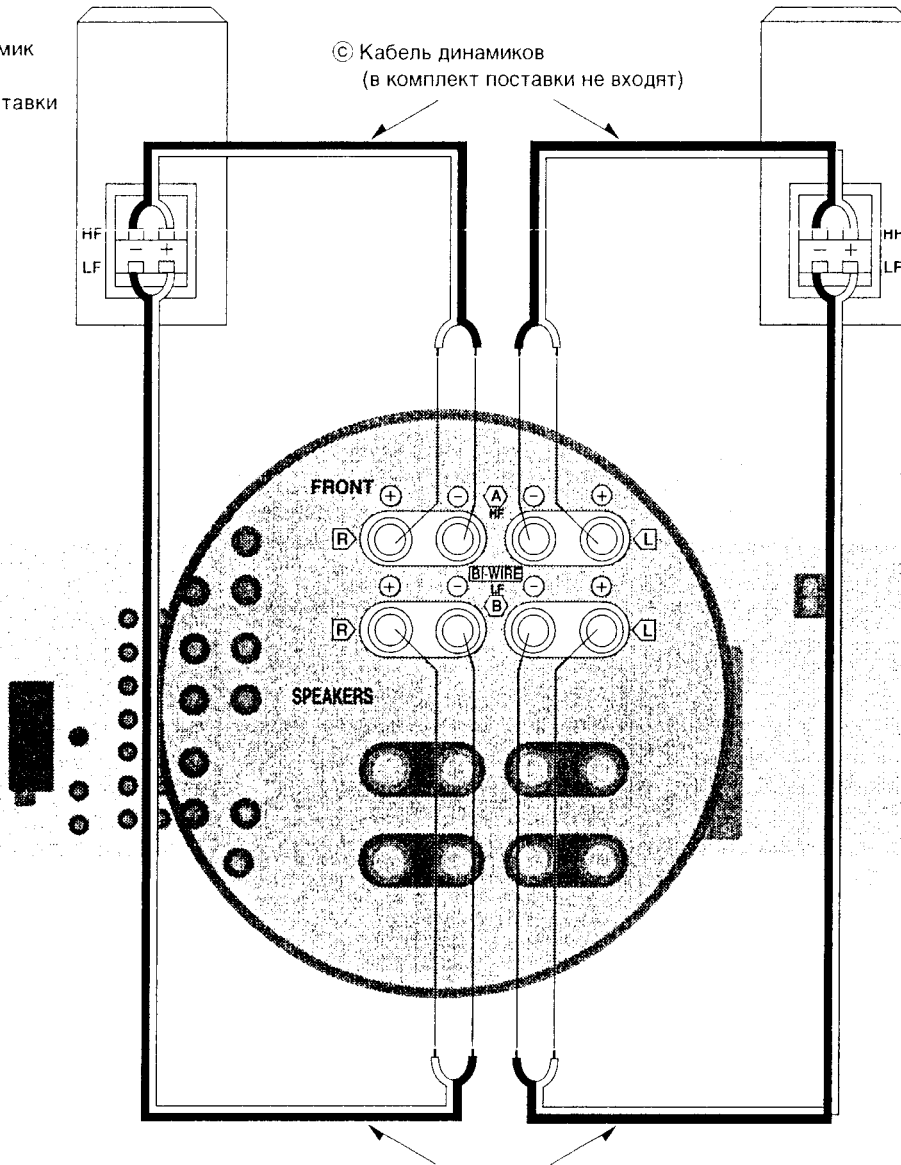

Ⓓ Кабель динамиков (в комплект поставки не входят)

Импеданс динамика:

A или B: 4-16 Ом
 A и B: 8-16 Ом
 Двухпроводный разъем (BI-WIRE): 6-16 Ом

Ⓔ Подсоединение кабелей

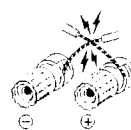
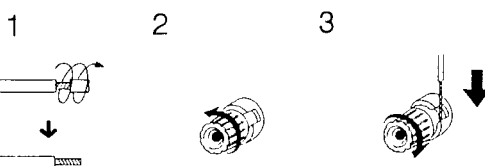

Ⓕ **НЕТ**

Примечание

Во избежание повреждения цепи никогда не закорачивайте положительный (+) и отрицательный (-) провода динамиков.

Другие динамики

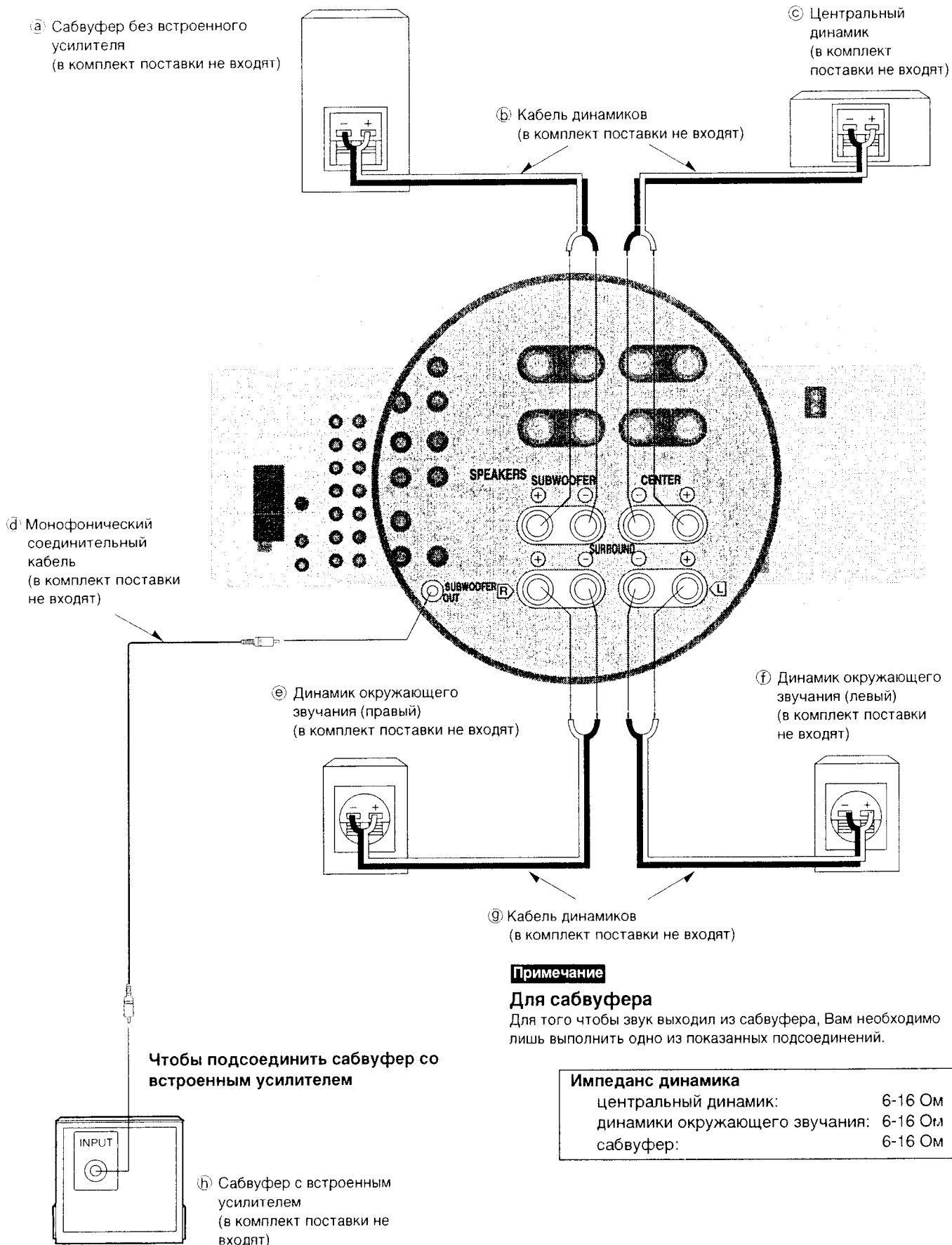

Основные режимы работы

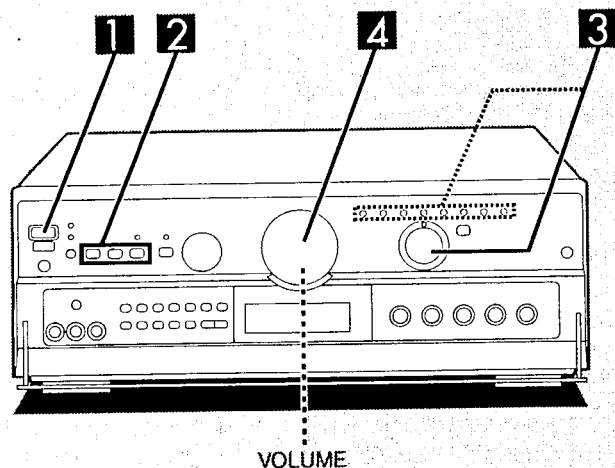

Перед началом работы установите регулятор [VOLUME] в положение "MIN".

1 Нажмите кнопку [].

2 Выберите систему (системы), которые будут использоваться.

Кнопки А, В и **BI-WIRE** относятся к разъемам динамиков, находящимся на задней панели данного аппарата.

Если кнопку нажать еще раз, то индикатор погаснет и звук не будет выходить из динамиков.

Режимы **BI-WIRE** и А или **BI-WIRE** и В нельзя использовать одновременно.

3 Поверните [INPUT SELECTOR], чтобы выбрать и включить желаемый источник. (Более подробно см. соответствующую инструкцию по эксплуатации.)

На дисплее высвечивается индикатор, соответствующий выбранному источнику.
На дисплее появится индикация выбранного источника и "INPUT".

TAPE (MONITOR): Для прослушивания аудиокассет
VCR 1: Для просмотра видеокассет (VCR 1)
TV/VCR 2: Для просмотра телевизора или видеокассет (VCR 2)
VCR 3: Для просмотра видеокассет (VCR 3)
DVD: Для просмотра DVD-дисков
CD: Для прослушивания компакт-дисков
TUNER: Для прослушивания радиопередач
PHONO: Для прослушивания грампластинок

Примечание

Для просмотра видеомагнитофона (или DVD-плеера) или телевизора, установите телевизор либо в режим TV, либо в режим VIDEO.

4 Отрегулируйте уровень громкости.

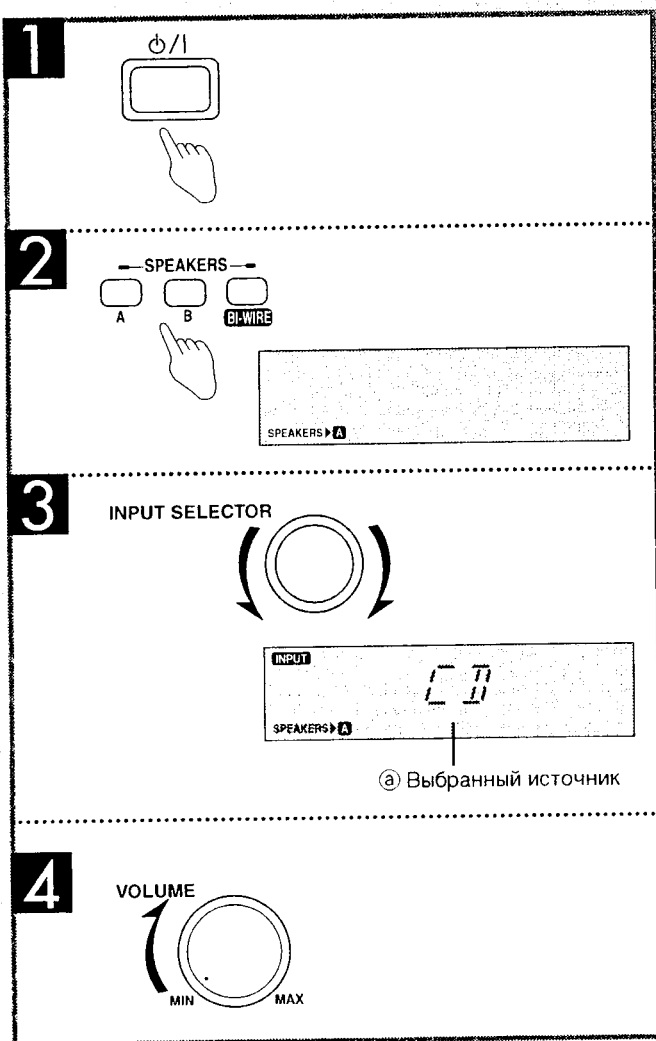

К Вашему сведению

- Если выбран режим **Dolby Pro Logic**
После индикации выбранного источника показание дисплея изменится на индикацию режима **Dolby Pro Logic**. (→ Стр. 58)
Если в качестве источника выбран **TUNER**, то показание дисплея снова изменится на индикацию частоты.
- Если Вы используете видеомагнитофон (**VCR**) и выбрали источник **TAPE**, **CD**, **TUNER** или **PHONO**
Изображение останется на экране.
- Регулировка громкости
Аппарат позволяет выполнять более, чем в предшествующих моделях, плавную регулировку громкости, что обеспечивает большую ее точность при обычном использовании.

По окончании прослушивания

Обязательно уменьшите уровень громкости, либо переключите аппарат в режим ожидания нажатием кнопки [].

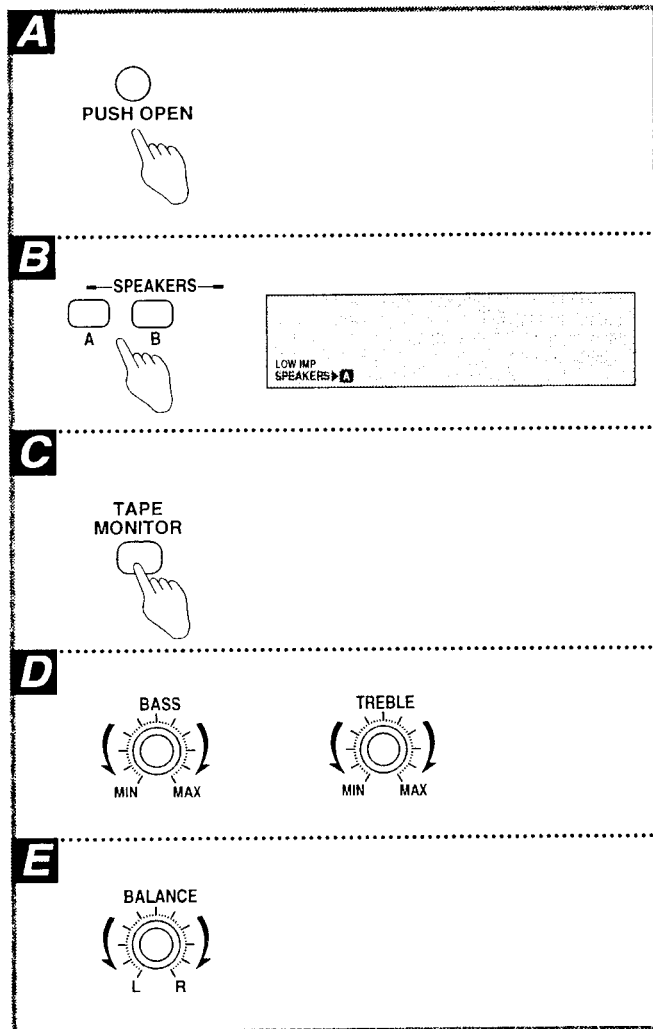
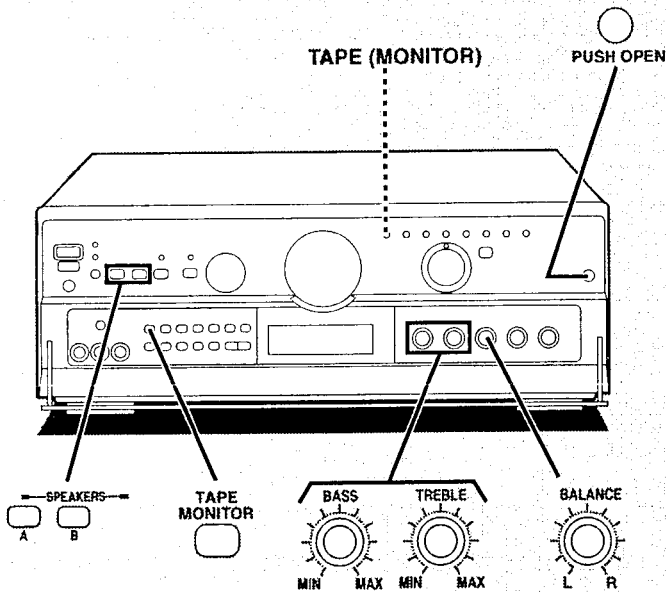

Как открыть крышку лицевой панели **A**

Нажмите кнопку [PUSH OPEN].
Нажмите крышку, закрытую рукой.

При использовании динамиков с импедансом менее 6 Ом **B**

Нажмите и удерживайте кнопку [A] или [B], пока на дисплее не загорится индикация "LOW IMP".

Если хотя бы один из используемых динамиков имеет импеданс менее 6 Ом, то нажмите и удерживайте в нажатом положении кнопку [A] или [B] в течение 4 секунд или более, чтобы установить значение импеданса на основном аппарате в положение LOW.

(Чтобы отключить это положение, снова нажмите и удерживайте кнопку в нажатом положении в течение 4 секунд или более.)

Заметьте, что при высвечивании индикатора "LOW IMP" одновременное использование динамиков [A] и [B] невозможно.

Как поменять динамики, когда на дисплее горит индикация "LOW IMP":

напр. Чтобы использовать динамик B, нажмите [A] (индикация "A" погаснет), а затем нажмите [B], чтобы включить динамик B.

Индикатор TAPE (MONITOR)

Этот индикатор загорается в следующих случаях.

1. Если выбран режим TAPE.
2. Если используется режим контроля с ленты (TAPE MONITOR).

Контроль с ленты **C**

Если кнопка [TAPE MONITOR] нажата, а выбранный источник не является кассетной декой (TAPE), то загорается индикатор "TAPE (MONITOR)" и включается режим контроля с ленты.

С помощью переключателя [INPUT SELECTOR] можно выбрать любой другой источник, кроме TAPE, даже если горит индикатор "TAPE (MONITOR)".

Чтобы выключить режим контроля с ленты, нажмите кнопку [TAPE MONITOR] еще раз.

(→ Более подробно о режиме контроля с ленты см. раздел "Запись" на стр. 72).

Регулировка тембра **D**

Поверните регулятор [BASS], чтобы отрегулировать звучание низких частот. Поверните регулятор [TREBLE], чтобы отрегулировать звучание высоких частот.

Регулировка звукового баланса **E**

Поверните регулятор [BALANCE], чтобы отрегулировать звуковой баланс левых и правых динамиков.

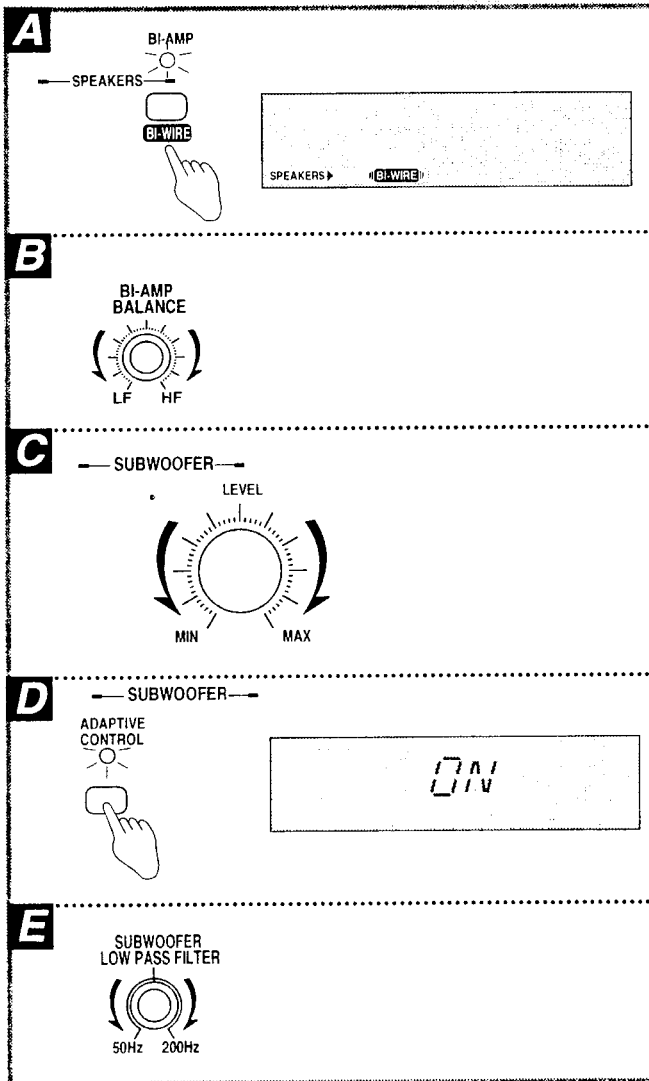
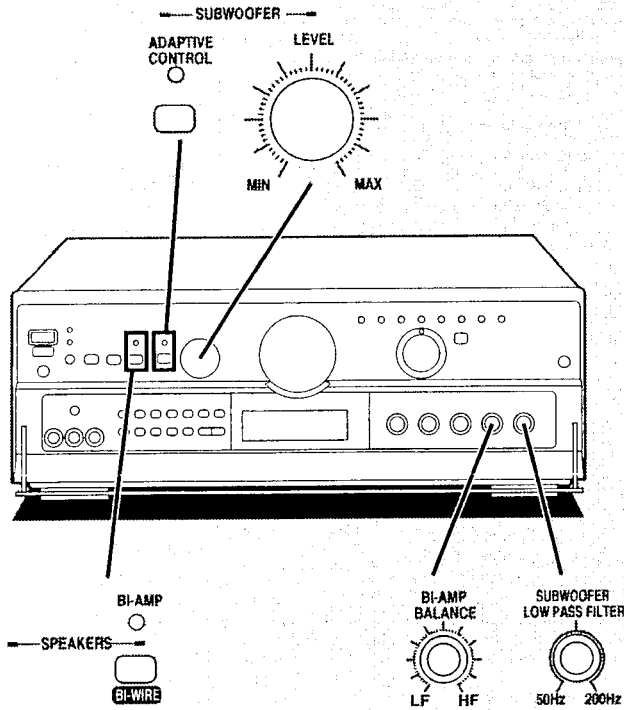

Прослушивание звучания через сдвоенный усилитель A

Используя двухпроводную разводку, которую имеет данный ресивер, для подсоединения динамиков, Вы имеете возможность воспользоваться преимуществом двух отдельных усилителей для высокочастотных и низкочастотных диапазонов. Данная функциональная возможность позволяет получить более выраженное воспроизведение звука в этих двух диапазонах, таким образом, обеспечивая высококачественное стереозвучание через сдвоенный усилитель.

Убедитесь в том, что после нажатия кнопки **BI-WIRE** на дисплее отображается индикация "BI-AMP".

Индикация "BI-AMP" погаснет, и индикатор выключится в следующих случаях:

- Если будет включен один из режимов Dolby Pro Logic.
- Если будет выбран DVD 6CH INPUT.

Для регулировки высокочастотного и низкочастотного баланса B

Поворачивая регулятор **[BI-AMP BALANCE]**, отрегулируйте НЧ/ВЧ-баланс.

Таким образом регулируется высоко- и низкочастотный выход передних динамиков, подсоединенных через двухпроводную разводку.

Установка зависит от используемых динамиков.

Отрегулируйте баланс в соответствии с акустикой Вашего помещения и техническими характеристиками динамиков.

Настройка уровня сабвуфера C

Поворачивая регулятор **[SUBWOOFER LEVEL]**, настройте уровень сабвуфера.

Если сабвуфер не используется, то убедитесь в том, что регулятор его уровня установлен в положение MIN.

Для компенсации низкого уровня громкости D

Эта кнопка поддерживает баланс низкого уровня громкости, повышая уровень басов на передних динамиках и сабвуфере. Эта функция делает возможным воспроизведение сбалансированных звуков даже при низком уровне громкости.

Нажмите кнопку **[SUBWOOFER ADAPTIVE CONTROL]**.

На дисплее в течение 2 секунд будет отображаться индикация "ON".

Загорится индикатор SUBWOOFER ADAPTIVE CONTROL.

Для возвращения в первоначальное состояние еще один раз нажмите эту кнопку.

На дисплее в течение 2 секунд будет отображаться индикация "OFF", затем индикатор отключится.

Для регулировки выходного уровня сабвуфера E

Поверните регулятор **[SUBWOOFER LOW PASS FILTER]**, чтобы выбрать подходящую частоту.

Установка зависит от акустики комнаты, особенностей сабвуфера и взаимодействия сабвуфера и передних динамиков.

Примечание

Регулировка невозможна, если был выбран вход DVD 6CH INPUT.

Последовательная настройка

Для настройки на радиостанции можно использовать кнопки настройки.

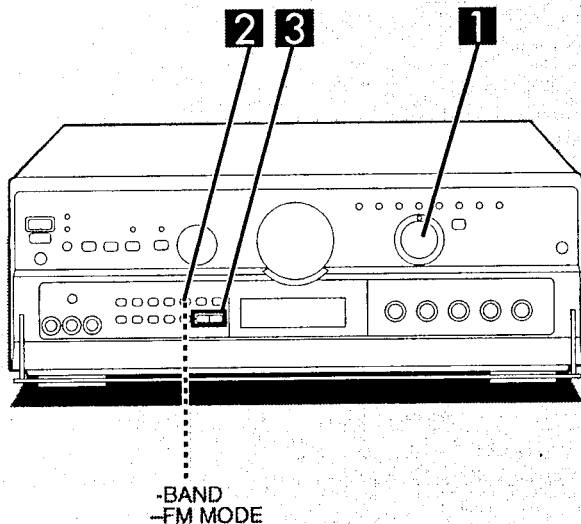

- 1** Поверните регулятор [INPUT SELECTOR], чтобы выбрать режим "TUNER".
- 2** Нажмите кнопку [-BAND, -FM MODE], чтобы выбрать режим "FM" или "AM".
- 3** Нажимайте кнопку [TUNING (∨ или ^)], чтобы произвести настройку на желаемую частоту.

При настройке загорается индикация "TUNED".
При приеме FM-стереостанции на дисплее загорается индикатор "STEREO".

Автоматический поиск радиостанций

Если кнопка [TUNING (∨ или ^)] удерживается в нажатом положении до момента, пока не начнется прокрутка частоты, то возможна автоматическая настройка на радиостанцию при ее обнаружении.

Примечание

При наличии активных радиопомех настройка может автоматически прекратиться.

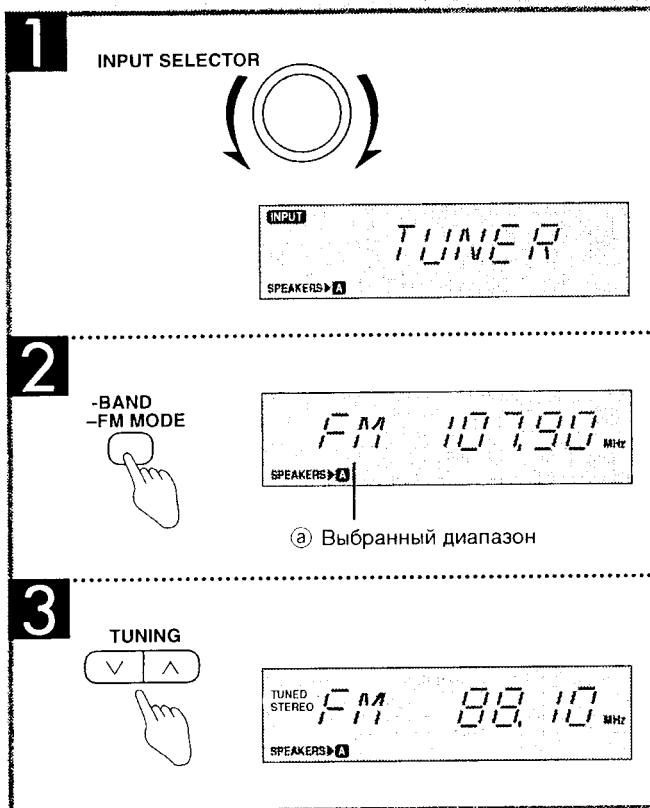

Если в режиме стерео FM присутствуют слишком сильные помехи

Нажмите кнопку [-BAND, -FM MODE]. (Индикация "STEREO" исчезнет с дисплея, и загорится индикация "MONO".)

Радиопередача будет монофонической, но помехи уменьшатся.

Если снова нажать эту кнопку как минимум на 2 секунды, то возобновится стереорежим.

К Вашему сведению

DVD-плееры могут создавать помехи работе тюнера. В этом случае рекомендуется выключить DVD-плеер.

Чтобы изменить шаг настройки по частоте AM-диапазона

Выбрав AM-диапазон, нажмите кнопку [-BAND, -FM MODE] и удерживайте ее не менее 3 секунд. (Шаг настройки по частоте изменяется дискретно с 9 кГц на 10 кГц.)

Чтобы вернуться к первоначальному шагу настройки, снова нажмите кнопку [-BAND, -FM MODE] и удерживайте ее не менее 3 секунд.

Прямая настройка

только с пульта ДУ

Чтобы произвести прямую настройку на желаемую радиостанцию, задайте частоту этой станции при помощи цифровых кнопок на пульте ДУ.

1 Нажмите кнопку [TUNER/BAND].

Это переводит пульт ДУ в режим управления тюнером. Переключатель на ресивере будет переведен в положение "TUNER". При каждом нажатии этой кнопки диапазон будет меняться FM ⇌ AM.

2 Нажмите кнопку [DIRECT TUNING/DISC ENTER].

3 Пока мигает индикация курсора (прибл. 10 сек) Нажмите соответствующие цифровые кнопки, чтобы ввести частоту.

Если желаемая частота в диапазоне FM равна 107,90 МГц, то нажмите

1 → 0 → 7 → 9 → 0

Если частота введена правильно, то индикация частоты мигает один раз.

Примечания

1. Если пока мигает индикация курсора не нажата ни одна кнопка, то индикация вернется к принимаемой в данный момент частоте. Чтобы повторно задать частоту, повторите эту процедуру с пункта 2.
2. Если частота введена неправильно, то на дисплее появится индикация "ERROR". В этом случае введите данную частоту повторно.

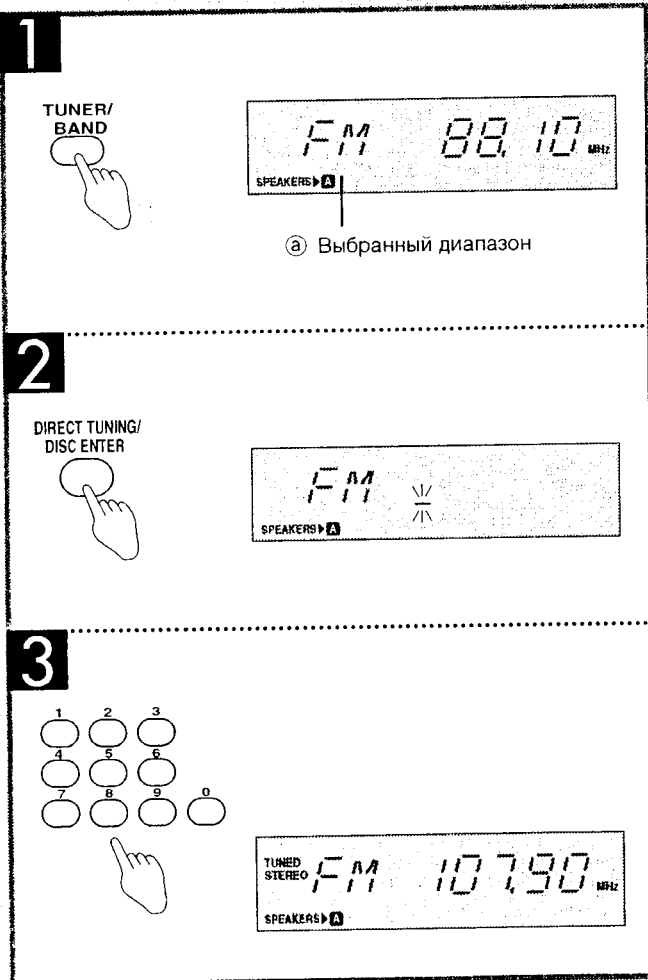
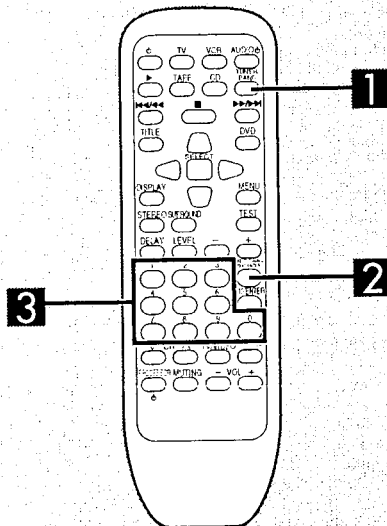

Настройка с предустановкой

Предустановка радиостанций на запоминаемые каналы данного аппарата значительно упрощает выбор станций.

Всего может быть предварительно установлено 30 FM и AM-радиостанций.

Следует помнить

Если на канал произведена предварительная установка новой радиостанции, то установка для радиостанции, которая была введена на этот канал ранее, будет автоматически стерта.

Автоматическая предустановка памяти

Автоматическая предустановка памяти позволяет данному аппарату производить автоматический поиск радиостанций, а затем предварительно устанавливать их в память. По этому методу каналы, которые могут быть предустановлены в память, устанавливаются следующим образом для различных диапазонов (FM или AM).

Предварительная установка FM-станций

Для FM-станций.....1-30

Предварительная установка FM и AM-станций

Для FM-станций.....1-20

Для AM-станций21-30

- 1 Установите частоту, с которой Вы желаете начать автоматическую предустановку памяти.

(→ стр. 40 и 42.)

- 2 Нажимайте кнопку [MEMORY], пока показания частоты не начнут изменяться. (Начнется автоматическая предустановка памяти.) При автоматической предустановке памяти во время прокрутки частоты будет мигать индикатор памяти.

Для остановки настройки снова нажмите кнопку [MEMORY].

Во время предустановки радиостанции

В течение прибл. 1 сек на дисплее появляются индикатор памяти и номер предустановленного канала.

После окончания предустановки

На дисплее появится последняя радиостанция, подлежащая предустановке.

Примечание

В случае, когда радиоволны слишком сильные или слишком слабые, возможна неточная предустановка частот. В таких случаях произведите предустановку вручную (→ См. стр. 46).

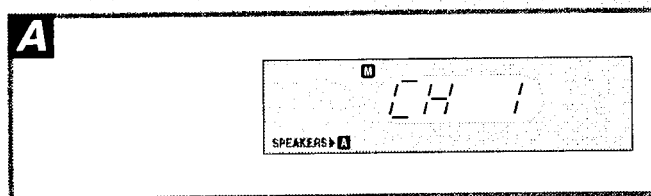
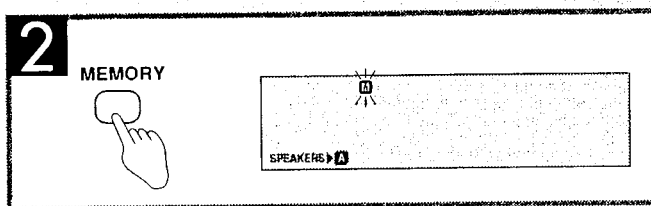
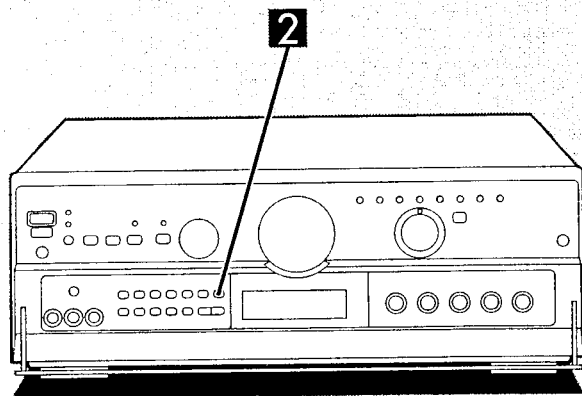

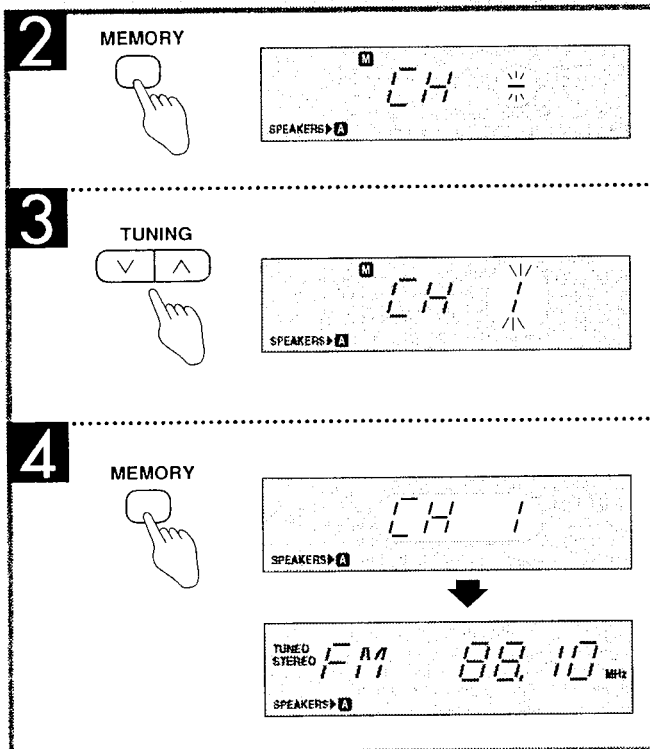
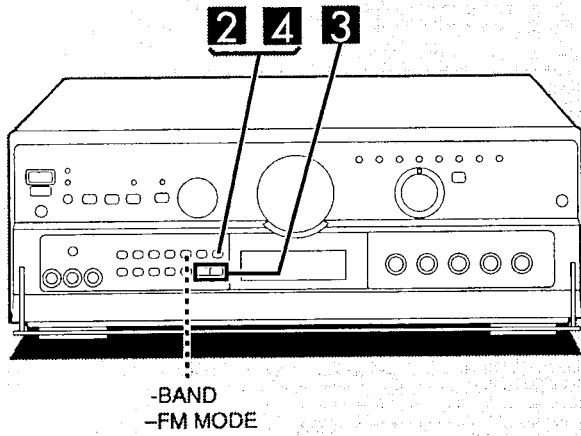

Ручная предустановка памяти

Пользователь может сам произвести предустановку желаемых станций на желаемые каналы.

- 1** Установите желаемую частоту.
(→ См. стр. 40 и 42.)

Если нормальному прослушиванию FM-радиостанции мешают помехи или атмосферные разряды, нажатием клавиши [-BAND, -FM MODE] переключите аппарат на монофонический режим. Вы можете осуществить предустановку памяти как в стерео-, так и в моно-режиме.

- 2** Нажмите кнопку [MEMORY].
Чтобы отменить функцию памяти, снова нажмите кнопку [MEMORY].
- 3** Нажмите кнопку [TUNING (∨ или ∧)] и выберите желаемый канал.
Удержание кнопок в нажатом положении позволит ускорить прокрутку каналов.
- 4** Нажмите кнопку [MEMORY].
На дисплее будет мигать номер канала.

Чтобы продолжить предустановку
Повторите пункты 1 - 4.

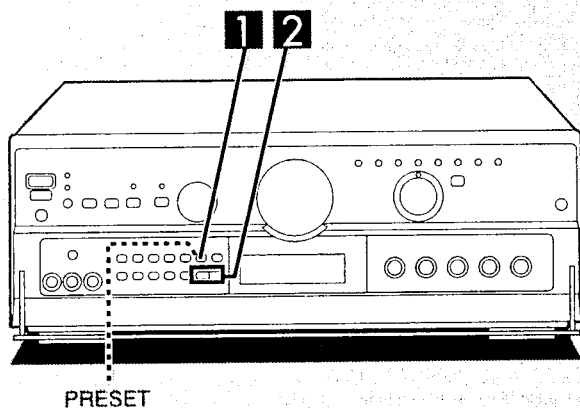

PRESET

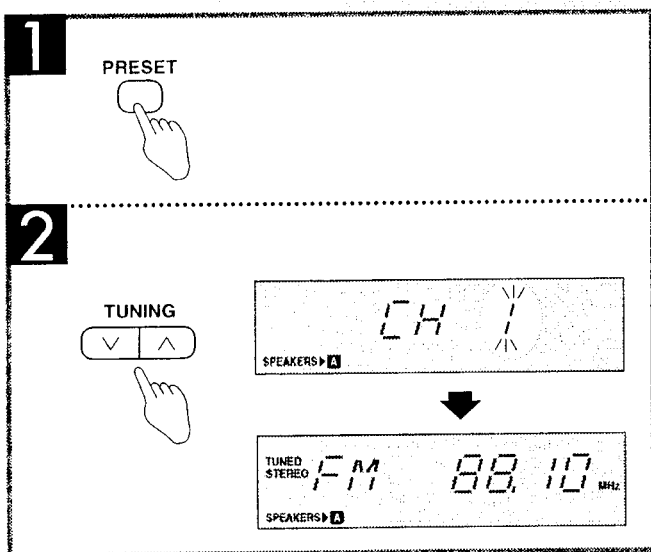

Прослушивание предустановленных каналов

- 1** Нажмите кнопку [PRESET].
- 2** Нажмите кнопку [TUNING (∨ или ∧)].
Удержание кнопок в нажатом положении позволит Вам ускорить прокрутку каналов.

Номер канала мигает в течение прибл. 5 сек.
В течение этого времени выберите желаемый номер канала.
Через 5 сек. индикация дисплея изменится с номера канала на частоту.

Примечание

Если Вы нажмете кнопку [PRESET], пока горит номер канала, то индикация дисплея изменится на частоту.

Чтобы проверить номер канала принимаемой радиостанции

Нажмите кнопку [PRESET].
(На дисплее прибл. на 5 сек. появится номер канала.)

Примечание

Если изменить частоту или параметры режима FM, номер канала не появляется.

К Вашему сведению

Даже если сетевой шнур отсоединен от штепсельной розетки, содержимое памяти будет храниться в течение прибл. одного месяца.

Если предустановки частоты случайно стерты

Запрограммируйте эти предустановки снова.
Чтобы резервная поддержка памяти была эффективной, сетевой шнур должен оставаться включенным в сеть в течение одного часа или более.

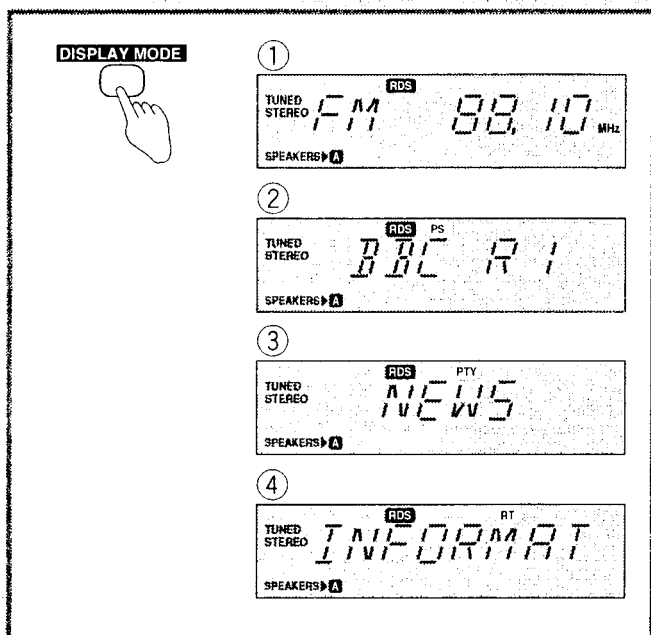
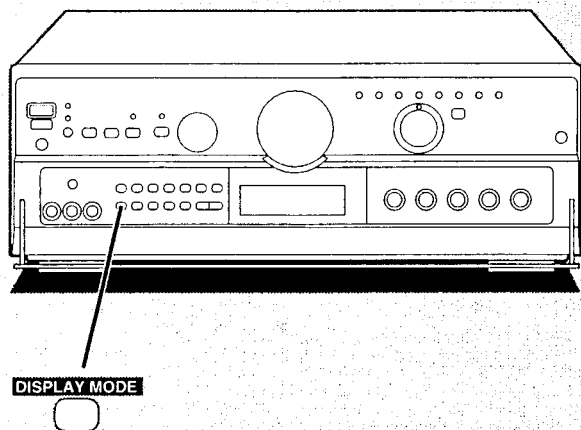

RDS (Система радиоданных)-это мультиплексная система радиовещания. Наряду со звуковым сигналом FM-диапазона RDS-сигнал включает текстовую и другую информацию. Это дополняет звуковое восприятие визуальным и облегчает настройку тюнера на разные программы. Данный аппарат может принимать RDS-сигналы следующих типов.

- **PS** (Название программы):
На дисплей можно вывести название станции.
- **PTY** (Тип программы):
На дисплей можно вывести тип программы. Этот сигнал, кроме того, можно использовать для поиска типа программы (→ Стр. 52). Более полная информация об индикации PTY приведена на стр. 56.
- **EON** (расширенная система информации о ситуациях на дорогах с функцией слежения за передатчиками):
Этот сигнал используется в сети однотипных станций, чтобы облегчить слушателю процесс настройки на другой тип программы (→ Стр. 54).
- **RT** (Радиотекст):
Этот текст, передаваемый данной радиостанцией. Настоящий аппарат может выводить на дисплей не более 64 символов в виде бегущей строки. Текст может представлять собой информацию о транслируемой песне, о ситуации на дорогах, о прогнозе погоды, о номерах телефонов или полицейскую информацию.

В некоторых регионах в настоящее время сигналы PTY, EON и RT не транслируются.

Как вывести на дисплей RDS-информацию

На дисплее в обычном режиме высвечивается частота радиосигнала. Загорание индикатора "RDS" означает, что станция передает RDS-сигналы.

Нажмите кнопку [DISPLAY MODE].

При каждом нажатии этой кнопки индикация меняется в следующей последовательности:

- ① Индикация частоты
- ② Индикация PS
(Если индикация PS не появляется, то см. ниже.)
- ③ Индикация PTY
(Если сигналы PTY не принимаются и на дисплее появляется индикация "NO PTY", то на дисплее снова выводится значение частоты радиосигнала.)
- ④ Индикация RT
(Если сигналы RT не принимаются, то индикация на дисплее не изменяется.)

Если сигналы RDS не принимаются, то индикатор "RDS" не загорается, и при нажатии кнопки индикация на дисплее не меняется.

К Вашему сведению

В некоторых случаях индикация PS не высвечивается даже во время приема сигналов PS. Вы будете в состоянии видеть индикацию PS, если Вы измените режим приема. Нажмите и удерживайте кнопку [DISPLAY MODE].

При каждом нажатии и удерживании кнопки режим переключается между "MODE 1" и "MODE 2".

Если индикация PS не высвечивается, сигналы не принимаются. В этом случае восстановите режим "MODE 1".

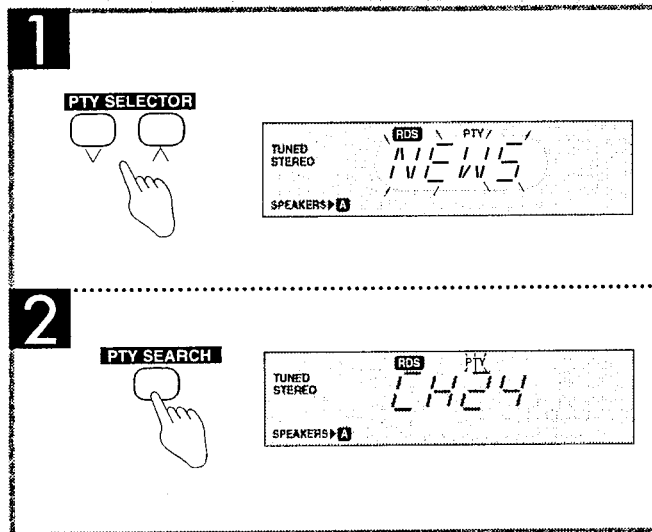
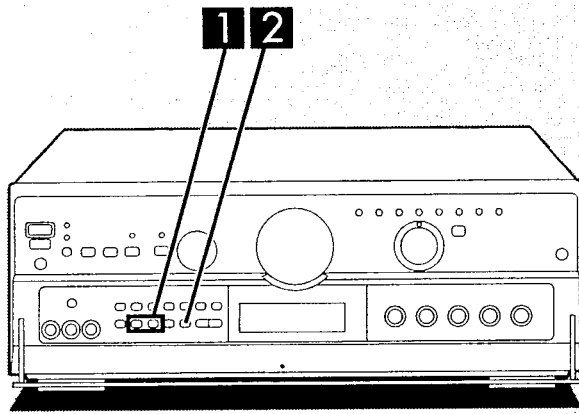

Поиск РТУ и настройка EON

Перед тем как использовать эти функции, необходимо предустановить радиостанции в память ресивера (→ см. стр. 44 и 46). Ни одна из этих функций не будет работать, если радиостанции не были предустановлены.

Поиск РТУ

Выполняйте эту операцию во время прослушивания FM-радиостанции.

Если Вы желаете прослушивать программу определенного типа, то можно осуществить поиск такой программы.

1 Нажатием кнопки [PTY SELECTOR (v или ^)] выберите нужный тип программы.

При каждом нажатии кнопки индикация РТУ будет меняться следующим образом. (Относительно индикации: → стр. 56)

2 Пока мигает индикация РТУ (прибл. 10 секунд) Нажмите кнопку [PTY SEARCH].

Начнется поиск РТУ. Индикация РТУ на дисплее начнет мигать.

Если выбранный обнаружен тип программы:

Ресивер автоматически переключается на радиостанцию, транслирующую данную программу. Индикатор РТУ продолжает мигать прибл. 2 секунды после обнаружения программы. В это время индикация меняется, сначала отображается номер предустановленного канала, затем частота станции, и, наконец, возобновляется первоначальная индикация дисплея.

Повторный запуск поиска:

Можно повторно начать поиск, снова нажав кнопку [PTY SEARCH] в течение тех двух секунд, когда индикатор мигает после обнаружения программы. Также можно осуществлять поиск программы того же типа на другой радиостанции, нажав кнопку [PTY SEARCH] в любое время, если дисплей находится в режиме РТУ. Если кнопку [PTY SEARCH] нажать в другом режиме, на дисплее появится сообщение "SELECT PTY FIRST".

Если желаемый тип программы не найден:

На дисплее на некоторое время появится сообщение "NO PTY", затем - текущая частота, затем ресивер возвратится к первоначальной индикации дисплея.

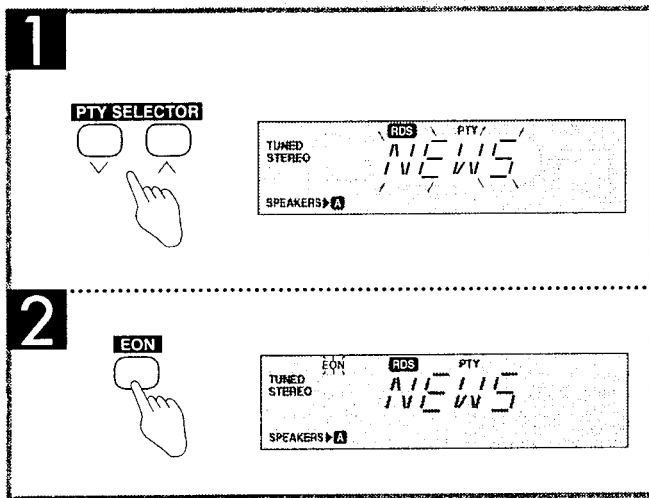
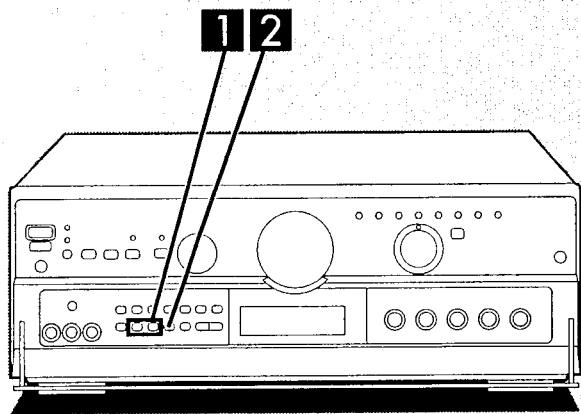

Настройка EON

Функцию настройки EON можно использовать, если тип программы, который Вы хотите прослушать, не транслируется. Она позволит установить Ваш аппарат на автоматическое переключение на программу особого типа в тот момент, когда она начнется.

Настройка EON обеспечивается только тогда, когда принимаются данные RDS и сигналы EON. Настройка EON отыскивает программы на станциях, которые обмениваются сигналами EON.

1 Нажатием кнопки [PTY SELECTOR (v или ^)] выберите нужный тип программы.

При каждом нажатии этих кнопок индикация PTY будет последовательно меняться. (Относительно индикаций: → стр. 56)

2 Пока мигает индикация PTY (прибл. 10 сек.) Нажмите кнопку [EON]. Загорится индикация "EON".

Текущая станция останется в режиме приема до тех пор, пока не начнется выбранный тип программы. Когда ресивер обнаружит выбранный тип программы, на дисплее появится индикация "EON" и бегущая справа налево строка "OTHER PROGRAM SERVICE". Ресивер автоматически переключится в этот момент. Если выбранный Вами тип программы уже транслируется другой станцией, то ресивер немедленно переключится на ту станцию.

Примечание

Настройка EON отключается (OFF), если Вы включите тюнер (→ стр. 40-48), измените входной источник или выключите (OFF) аппарат.

Если на дисплее появляется индикация "NO EON":

Это означает, что принимаемая Вами радиостанция не обеспечивает функцию EON.

Чтобы проверить тип программы в режиме ожидания приема:

Нажав кнопку [PTY SELECTOR (v или ^)]. Прибл. на 2 сек. на дисплее появится тип программы, выбранный последний раз. (Будет мигать индикация "EON".)

Примечание

Если Вы снова нажмете одну из кнопок, пока на дисплее горит индикация типа программы, то Вы отключите (OFF) настройку EON.

Чтобы отменить настройку EON:

Нажмите кнопку [EON]. Индикация "EON" погаснет.

Об индикации РТУ

Всего на данном аппарате имеется 31 индикация РТУ. Дисплей изменяется каждый раз, когда Вы нажимаете на кнопку [PTY SELECTOR (v или ^)].

В приведенной ниже таблице указан порядок, в котором меняется индикация, а также дается описание каждой индикации.

Индикация	Описание
NEWS	Новости
AFFAIRS	Текущие события
INFO	Информация
SPORT	Спорт
EDUCATE	Образование
DRAMA	Драма
CULTURE	Культура
SCIENCE	Наука
VARIED	Эстрада
POP M	Поп-музыка
ROCK M	Рок-музыка
M. O. R. M	Приятная на слух умеренная музыка
LIGHT M	Легкая классическая музыка
CLASSICS	Серьезная классическая музыка
OTHER M	Прочая музыка
WEATHER	Сводка погоды
FINANCE	Финансы
CHILDREN	Детские передачи
SOCIAL A	Светская хроника
RELIGION	Религия
PHONE IN	Звоните - отвечаем
TRAVEL	Путешествия
LEISURE	Досуг
JAZZ	Джазовая музыка
COUNTRY	Музыка кантри
NATIONAL	Народная музыка
OLDIES	Старые музыкальные произведения
FOLK M	Фолк-музыка
DOCUMENT	Документальные передачи
TEST	Тестовые передачи
ALARM	Аварийное радиовещание

Примечание

Данный аппарат не оснащен системой приема экстренных сообщений (EBS), автоматически настраивающей тюнер на заданную частоту в момент начала передачи экстренного сообщения.

Система Dolby Pro Logic

Режим Dolby Pro Logic SURROUND A

Путем воспроизведения ощущения глубины и движения звука видеопрограммы или компакт-диски, записанные в системе Dolby Surround, создают у слушателя эффект присутствия, аналогичный эффекту, возникающему в кинотеатре.

Режим Dolby Pro Logic 3 STEREO B

Вы можете прослушивать аудио- и видеоисточники при наличии чистого звучания, усиленного эффекта присутствия и хорошего чувства ориентации. Режим 3 STEREO можно использовать для прослушивания стереоисточников, которые записаны без применения системы DOLBY SURROUND.

Установка центрального режима и регулировка уровня выхода динамика

Отрегулируйте уровень звучания динамиков таким образом, чтобы выход из центрального динамика и динамиков окружающего звучания находился примерно на одном и том же уровне, когда Вы находитесь там, где обычно прослушиваете источник воспроизведения.

Подготовка

- Включите динамики, нажав кнопку [A] или [BI-WIRE].
- Отрегулируйте баланс переднего динамика с помощью регулятора [BALANCE].

1 Нажмите кнопку [-DOLBY PRO LOGIC, -CENTER MODE], чтобы на дисплее отобразилась индикация "SURROUND".

При каждом нажатии кнопки режимы Dolby Pro Logic меняются следующим образом:
SURROUND ⇌ 3 STEREO

Примечание

1. Если не подсоединены динамики окружающего звучания, выберите режим "3 STEREO".
2. Запомните, что невозможно отрегулировать уровень выходного сигнала динамиков окружающего звучания, если в пункте 1 Вы выбрали режим "3 STEREO".

2 Для выбора правильного центрального режима нажмите и удерживайте кнопку [-DOLBY PRO LOGIC, -CENTER MODE].

Когда кнопка нажата и удерживается в нажатом положении, на дисплее отображается текущий центральный режим. Повторное нажатие кнопки изменяет центральный режим.

NORMAL

Если центральный динамик меньше, чем передние динамики.

WIDEBAND

Если центральный динамик имеет такой же или больший размер, чем передние динамики.

PHANTOM **Только в режиме SURROUND**

Если не подсоединен центральный динамик.

Примечание

В режиме PHANTOM звук, который должен был быть направлен на центральный динамик, равномерно распределяется между левым и правым передними динамиками.

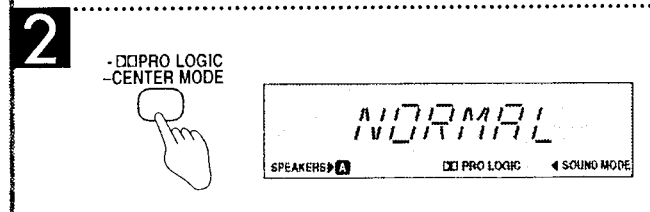
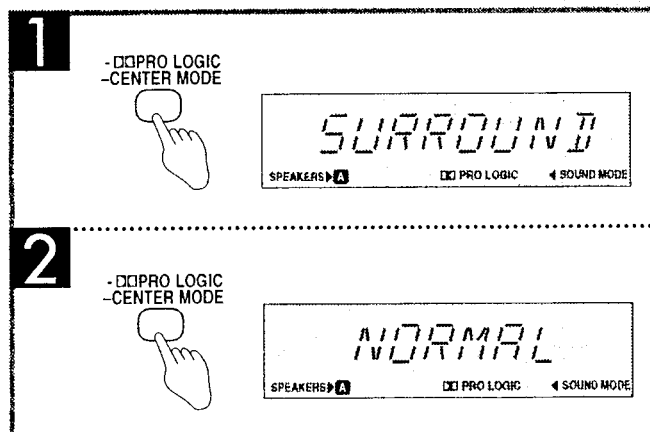
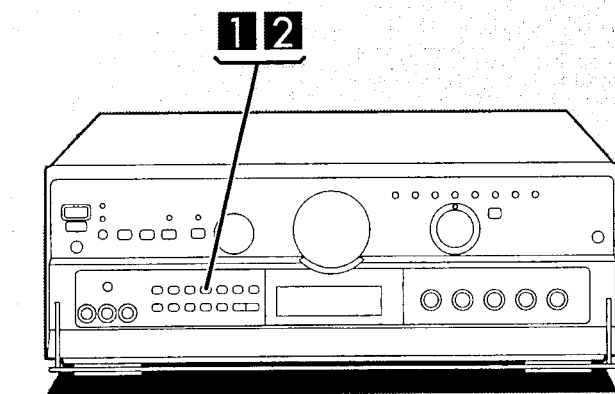
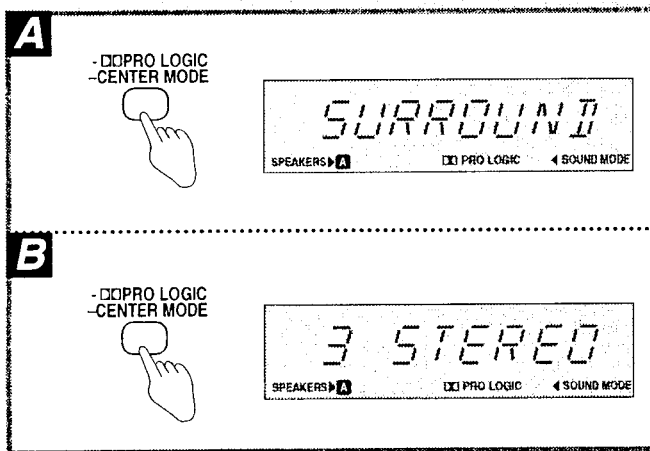
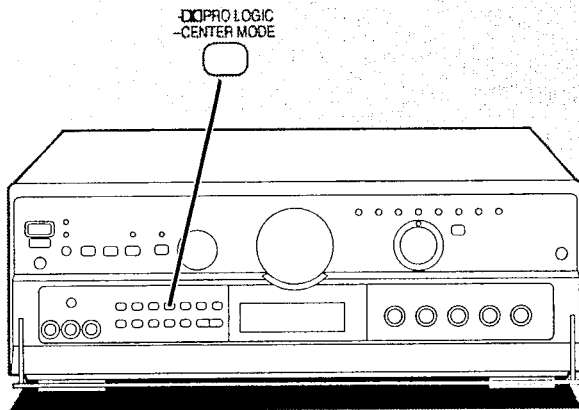

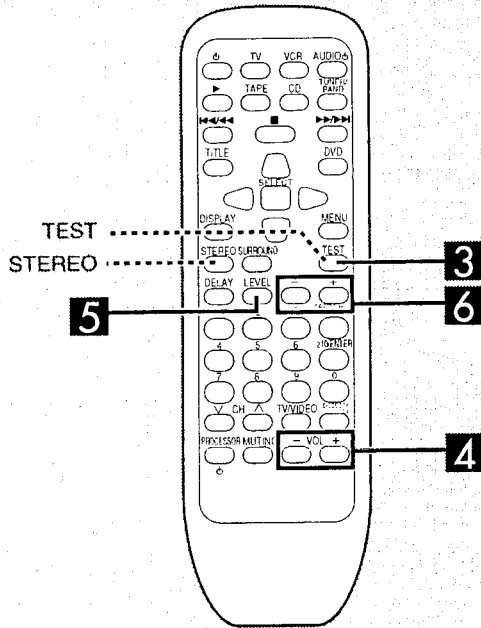

3

SURROUND: L → C → R → S
3 STEREO: L → C → R

4

(a) Выбранный канал

5

6

(b) Уровень выходного сигнала

3 **только с пульта ДУ**
Нажмите кнопку [TEST], чтобы подать на выход тест-сигнал.

Пока проходит испытание, на дисплее появляется индикация динамика, подающего тест-сигнал.

- L : Передний динамик (левый)
- C : Центральный динамик
- R : Передний динамик (правый)
- S : Динамики окружающего звучания

Во время теста сабвуфер приглушен.

В режиме PHANTOM центральный динамик отключен (OFF), поэтому тест-сигнал из центрального динамика отсутствует, и индикация "C" на дисплее не появляется.

4 **с пульта ДУ**
Нажмите кнопку [VOL (- или +)] и установите уровень громкости, обычно используемый для прослушивания источника.

5 **только с пульта ДУ**
Чтобы выбрать канал центрального или динамиков окружающего звучания, нажмите кнопку [LEVEL].

6 **только с пульта ДУ**
Для того, чтобы настроить выходной уровень на уровень передних динамиков, нажимайте кнопку [-] или [+].
 -: Понижение уровня выходного сигнала.
 +: Повышение уровня выходного сигнала.
 Уровень выходного сигнала может меняться в диапазоне от -12 дБ до +12 дБ, при этом в качестве точки отсчета служит уровень выходного сигнала передних динамиков.

Примечание

Во время выполнения пункта 5 и 6 звучание тест-сигнала прерывается, и сигнал выходит только из выбранного динамика. При прекращении регулировки звучание возобновится.

7 **Повторите операции, описанные в пунктах 5 и 6, для каждого канала динамика.**

Чтобы отключить тест-сигнал
 Нажмите кнопку [TEST].

Чтобы отключить систему Dolby Pro Logic
 Нажмите кнопку [STEREO].

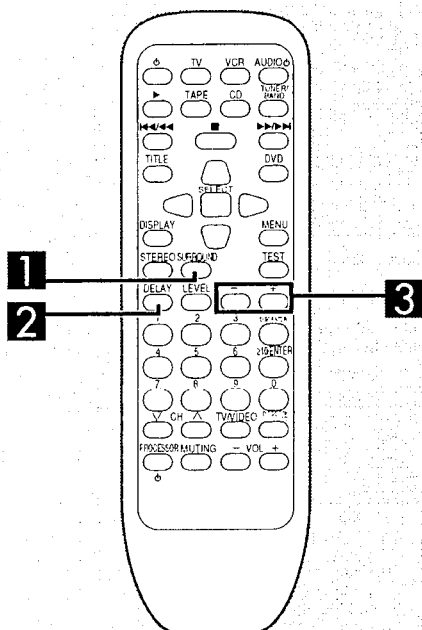

Регулировка времени задержки

только с пульта ДУ

Отрегулируйте звук из динамиков окружающего звучания, пока не будет получен необходимый эффект.

1 Нажмите кнопку [SURROUND].

Примечание

Данная операция может быть выполнена только в режиме SURROUND.

2 Нажмите кнопку [DELAY].

При нажатии на кнопку появляется индикация текущего времени задержки.

3 Для установки времени нажимайте кнопку [-] или [+].

При каждом нажатии кнопки время задержки будет увеличиваться на 5 мс в диапазоне от 15 мс до 30 мс.

Стандартная установка составляет 20 мс.

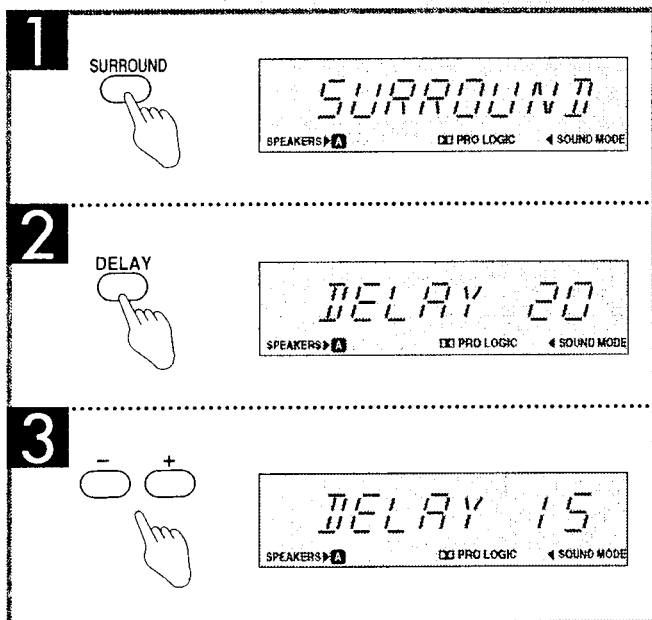

Расчет времени задержки

D₁: Расстояние от передних динамиков

D₂: Расстояние от динамиков окружающего звучания

- Если D₁ равно или меньше, чем D₂
Установите 15 мс.
- Если D₂ меньше, чем D₁
Начав с 15 мс, увеличивайте время задержки на 5 мс на каждые 1,5 м разности между D₁ и D₂.

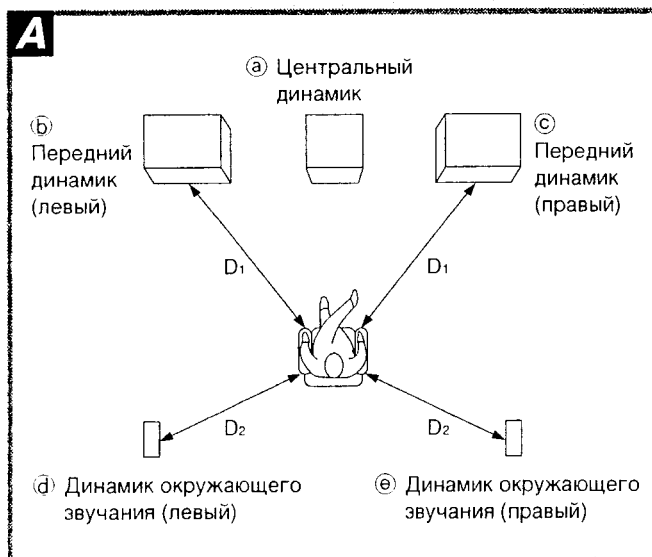

Изготовлено по лицензии фирмы Долби Лабораториз Лайсенсинг Корпорэйшн.

Слово DOLBY, ДОЛБИ, состоящий из двух букв D символ и система PRO LOGIC являются товарными знаками фирмы Долби Лабораториз Лайсенсинг Корпорэйшн.

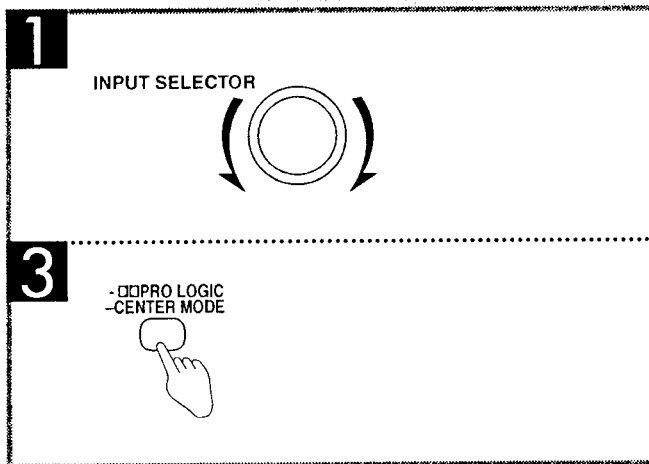
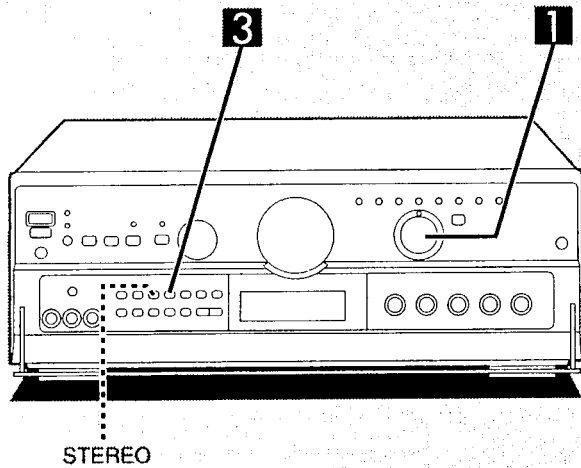

Убедитесь в том, что Ваши динамики установлены одним из нижеперечисленных способов:

- Передние динамики подсоединены к разъемам А (→ стр. 28), и нажата кнопка "SPEAKERS A".
- Передние динамики подсоединены через двухпроводную разводку (→ стр. 30), и нажата кнопка "SPEAKERS BI-WIRE".

1 Поворотом регулятора [INPUT SELECTOR], выберите нужный режим.

2 Начните воспроизведение желаемого источника.

3 Выберите желаемый режим.

Индикация выбранного режима воспроизведения появится на дисплее.
(→ Описание режима см. на стр. 58.)

Для отключения режимов Dolby Pro Logic

Нажмите кнопку [STEREO].

К Вашему сведению

Вы можете установить режим Dolby Pro Logic для каждого источника.

Каждый источник будет поддерживать выбранный режим.

Примечание

- Эти режимы не могут быть включены при включенном режиме "SPEAKERS B". При включении режима SPEAKERS B происходит автоматическое переключение этих режимов на режим STEREO, а также режимов в памяти для всех источников. При повторном выключении режима SPEAKERS B необходимо снова выбрать режимы для всех источников.
- Режимы "BI-AMP" и "Dolby Pro Logic" не могут использоваться одновременно. Если при использовании режима "BI-AMP" Вы выбираете режим "Dolby Pro Logic", то режим "BI-AMP" отключится, а индикатор "BI-AMP" погаснет.

Режим DVD 6CH INPUT

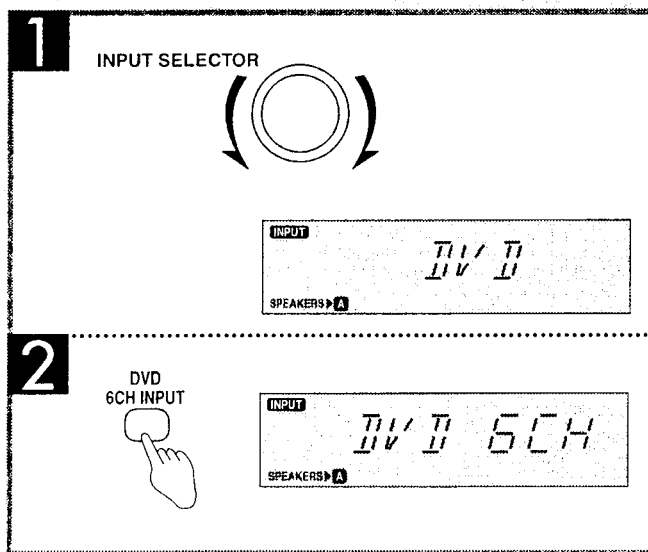
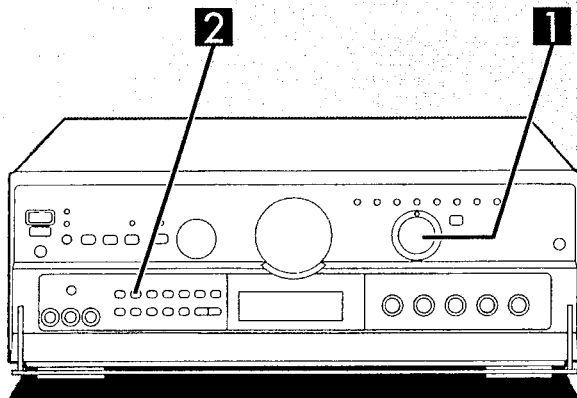

Используйте этот режим при воспроизведении 6-канальных дискретных источников, таких как Dolby Digital и DTS. Для использования этого режима подсоедините DVD-плеер, цифровой процессор сигналов окружающего звучания или любой другой компонент, который имеет 6-канальный дискретный выходной сигнал (→ Стр. 20).

Dolby Digital, DTS и другие 6-канальные дискретные источники записаны таким образом, что каждый канал динамиков отделен от других. Глубина, движение, положение и другие характеристики сохраняются, поэтому использование этого режима придаст Вам ощущение присутствия в кинотеатре в то время, когда Вы находитесь у себя дома.

Убедитесь в том, что Ваши динамики установлены одним из нижеперечисленных способов:

- Передние динамики подсоединены к разъемам A (→ стр. 28), и нажата кнопка "SPEAKERS A".
- Передние динамики подсоединены через двухпроводную разводку (→ стр. 30), и нажата кнопка "SPEAKERS BI-WIRE".

1 Поверните переключатель [INPUT SELECTOR] и выберите "DVD".

2 Нажмите [DVD 6CH INPUT] и выберите "DVD 6CH".

При каждом нажатии кнопки индикация изменяется следующим образом.
DVD 6CH ↔ DVD (2CH)

Если Вы нажмете эту кнопку, когда выбран другой источник (CD, PHONO и т. д.), то ресивер переключит источник на DVD и включит режим DVD 6CH INPUT.

3 Начните воспроизведение желаемого источника.

Следуйте указаниям в соответствующих инструкциях по эксплуатации оборудования.

Примечание

- Этот режим не может быть включен при включенном режиме SPEAKERS B. При включении режима SPEAKERS B он автоматически отключается, режимы в памяти для всех источников автоматически переключаются на режим STEREO. При повторном выключении режима SPEAKERS B режимы для всех источников необходимо выбрать снова.
- Пока установлен режим DVD 6CH INPUT, Вы не можете выбрать режим Dolby Pro Logic.
- Режимы BI-AMP и DVD 6 CH INPUT невозможно использовать одновременно. Если при использовании режима BI-AMP Вы выберете режим DVD 6 CH INPUT, режим BI-AMP отключится, и индикатор BI-AMP погаснет.

Режим VGCA

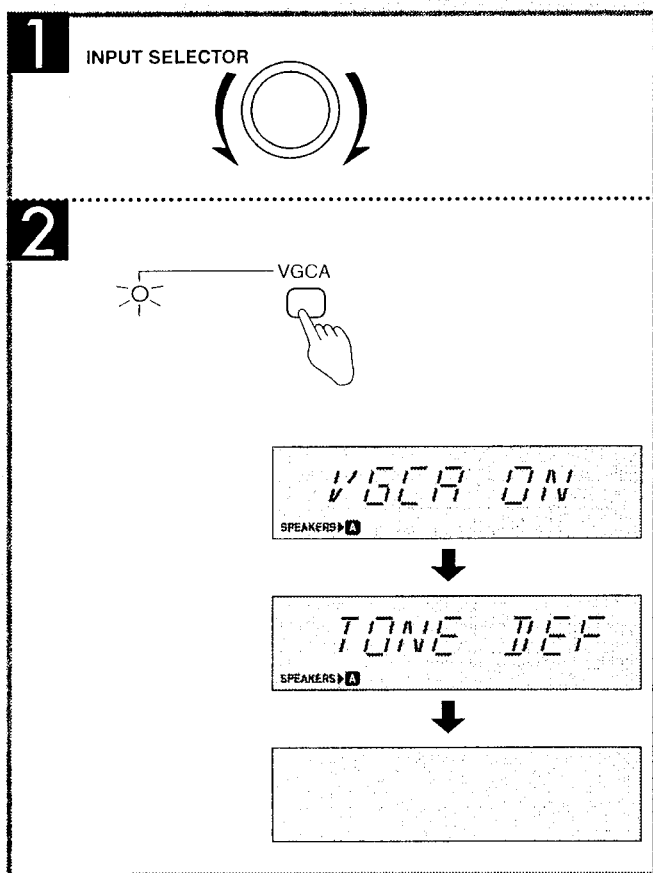
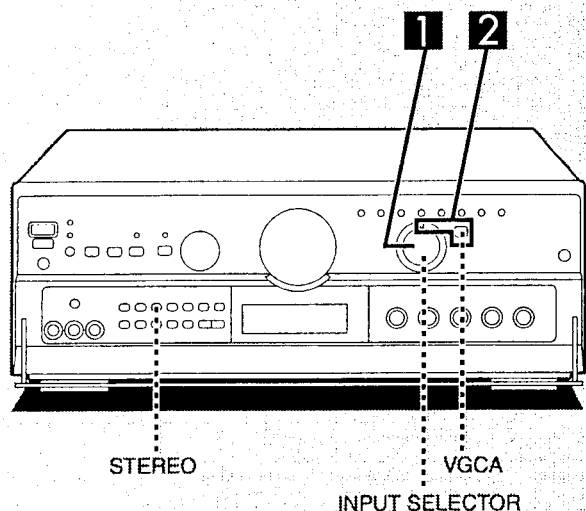

В аппарате используется современнейший усилитель с регулируемым усилением (VGCA). Эта конструктивная особенность значительно снижает шум, встречающийся при нормальном использовании.

1 Поворачивая регулятор [INPUT SELECTOR], выберите желаемый источник.

2 Нажмите кнопку [VGCA].
При выборе режима VGCA загорается индикатор "VGCA". На дисплее появляется индикация "VGCA ON", а затем в виде бегущей строки - индикация "TONE DEFEAT/DISPLAY OFF". После этого дисплей отключается. Если в качестве источника был выбран TUNER (тюнер), то указывается текущая частота.

3 Начните воспроизведение желаемого источника.
Следуйте указаниям в соответствующих инструкциях по эксплуатации оборудования.

Для подтверждения текущего дисплея

Нажмите кнопку [STEREO].
Дисплей включится прил. на 3 секунды.

Для справки

Вы можете установить режим VGCA для каждого источника. Каждый источник сохранит выбранный режим.

Примечание

- Качество тембра (ВЧ/НЧ) не может быть настроено в данном режиме.
- Режим Dolby Pro Logic не может быть выбран при включенном режиме VGCA. Эти режимы также отменяются при включении режима VGCA и задействованном режиме STEREO.

Чтобы дисплей был включен постоянно

При включенном режиме VGCA дисплей отключается с целью предупреждения появления лишнего шума. Если Вы не желаете, чтобы дисплей отключался, то выполните следующие операции:

- 1 Поворачивая регулятор [INPUT SELECTOR], выберите желаемый режим, отличный от TUNER.
- 2 Нажмите кнопку [VGCA], чтобы включить режим VGCA.
- 3 Нажмите кнопку [VGCA] и удерживайте ее в течение 4 секунд, пока дисплей не включится.

Данная установка остается активной, даже если ресивер выключен. Для того чтобы снова отключить дисплей, повторите вышеуказанные операции.

Другие функции

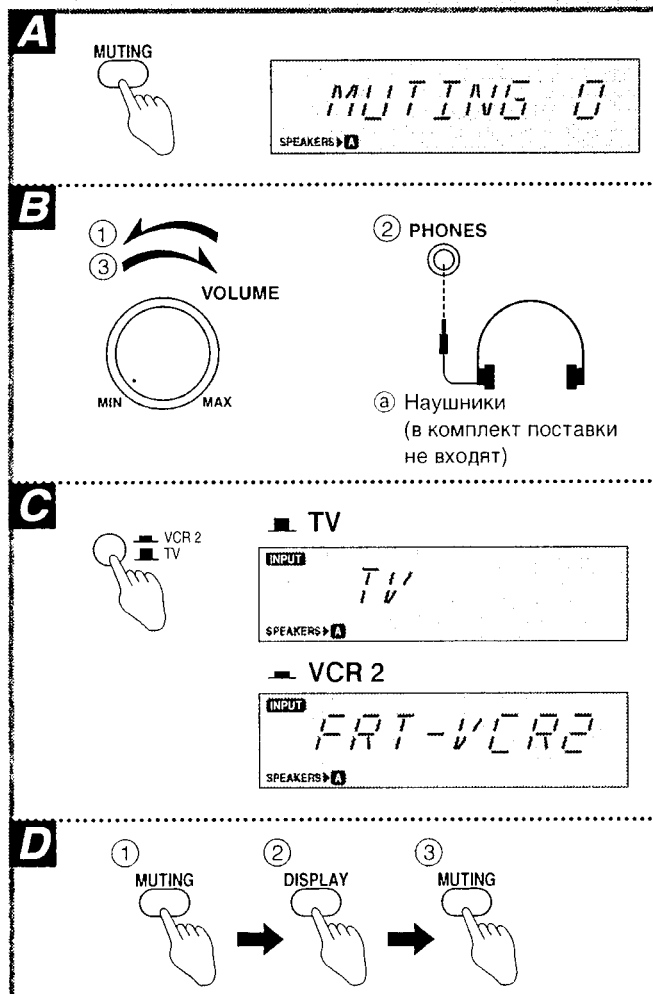
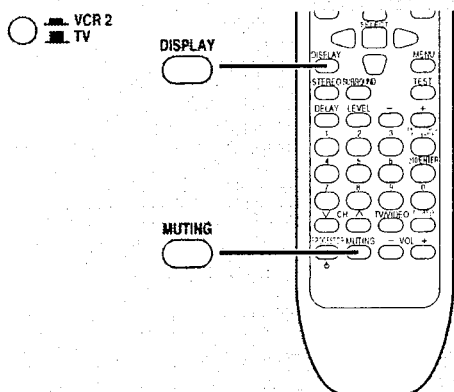
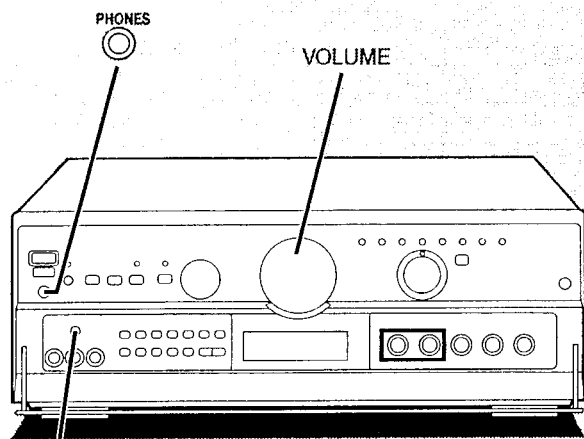

Приглушение звука

только с пульта ДУ

Нажмите кнопку [MUTING].

Пока включена функция приглушения звука, по дисплею справа налево постоянно бежит сообщение "MUTING ON NOW".

Снова нажмите эту кнопку, чтобы вернуться к прежнему уровню громкости.

Примечание

При выключении аппарата режим приглушения (MUTING) выключается.

Для прослушивания через наушники

- ① Уменьшите уровень громкости.
- ② Подсоедините наушники.
Тип гнезда: стерео 6,3 мм
- ③ Отрегулируйте уровень громкости.

Перед подключением наушников выключите динамики. Выключение динамиков автоматически ведет к включению режима STEREO и выключению сабвуфера. Если включен режим SURROUND или 3 STEREO, то звук в наушниках будет казаться неестественным.

Примечание

Избегайте продолжительного прослушивания в наушниках на большой громкости во избежание повреждения слуха.

Использование выводов VCR 2 (на лицевой панели)

Эта кнопка действует только тогда, когда в качестве источника ввода выбрано устройство типа TV/VCR 2. Кнопка выбора источников ввода "TV, VCR 2" предназначена для выбора в качестве источника телевизора или устройства, подключенного к выводу VCR 2 на лицевой панели аппарата. (→ Стр. 18)

Выберите положение "TV" или "VCR 2".

Выключение подсветки

только с пульта ДУ

Отключение подсветки может улучшить качество видеопросмотра в темных или затемненных помещениях.

- ① Нажмите кнопку [MUTING]
- ② (в течение 3 секунд)
Нажмите кнопку [DISPLAY].
Подсветка погаснет.
- ③ Нажмите кнопку [MUTING], чтобы отменить функцию приглушения звука.

Для повторного включения повторите вышеописанные действия.

Примечание

При включении питания подсветка включается.

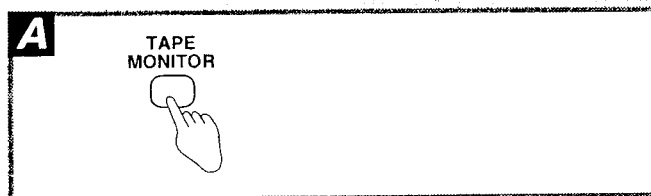
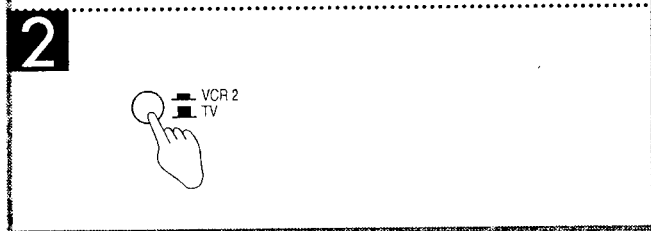
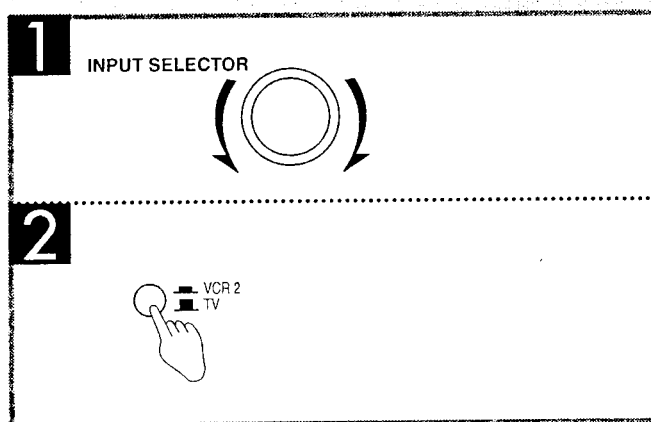
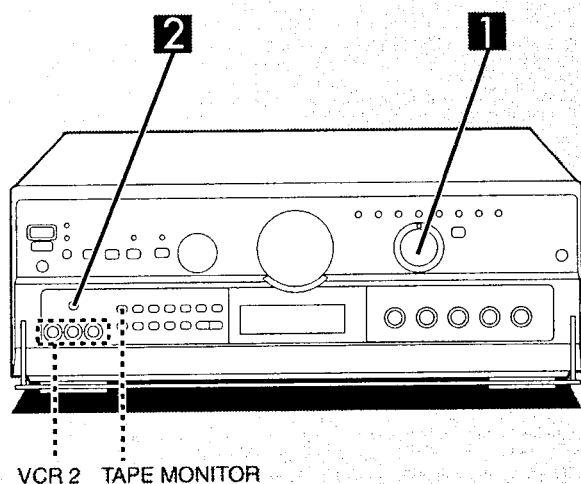

Примечание

Если выбран режим DVD 6 CH INPUT, то происходит запись звука только из левого и правого передних динамиков.

Для записи всех 6 каналов

Установите режим воспроизведения на DVD-плейере или декодере на 2-канальный (стерео) режим.

Подробности см. в инструкции по эксплуатации, прилагаемой к Вашему оборудованию.

Запись на кассетную деку или видеомэгнитофон

Вы можете производить запись на кассетную деку, подсоединенную к разъему TAPE REC (OUT), или на видеомэгнитофон, подсоединенный к разъему VCR 1 OUT. Более подробно о порядке подготовки аппаратуры к записи см. инструкции по ее эксплуатации.

Записывая на кассетную деку, Вы можете выбрать любой источник, кроме TAPE.

Записывая на видеомэгнитофон, Вы можете выбрать любой источник, кроме TAPE или VCR 1.

Примечание

Запись с кассетной деки на видеомэгнитофон невозможна.

1 Поворачивая регулятор [INPUT SELECTOR], выберите источник, подлежащий записи.

2 Если в качестве источника Вы выбрали TV/VCR 2 (см. п. 1), то установите кнопку выбора входа [TV, VCR 2] в требуемое положение.

3 Начните запись.
Следуйте инструкции по эксплуатации Вашей записывающей аппаратуры.

4 Включите источник, подлежащий записи.
Следуйте инструкции по эксплуатации Вашей аппаратуры.

Контроль звука, записываемого на кассетную деку

Если Ваша кассетная дека имеет три головки, то есть возможность проверить записанный звук.

Нажмите кнопку [TAPE MONITOR] на данном аппарате и установите кнопку контроля на кассетной деке в положение "TAPE".

Снова нажмите кнопку [TAPE MONITOR], чтобы отключить контроль с ленты.

Для справки

При перезаписи с видеокамеры пользуйтесь разъемами VCR 2 на лицевой панели ресивера.

Функция таймера

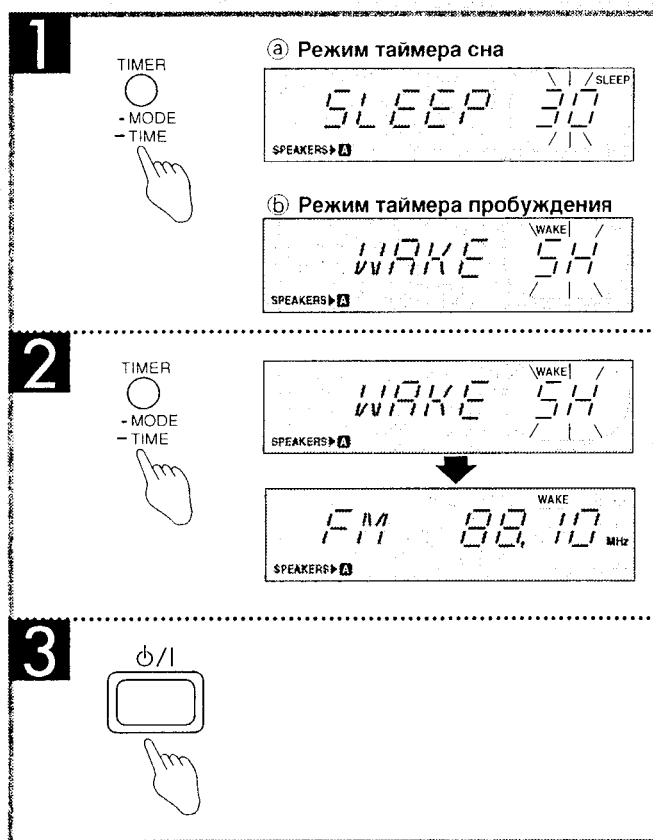
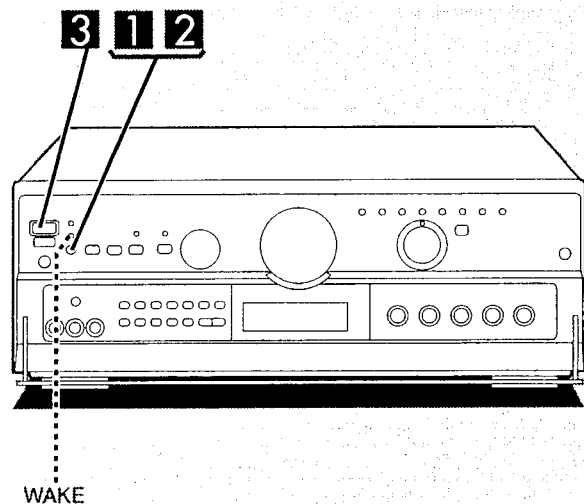

Имеется две функции таймера: таймер сна и таймер пробуждения.

• Таймер сна:

Аппарат отключается через установленное время. Таймер можно установить на 30, 60 или 90 минут.

• Таймер пробуждения:

Аппарат можно установить на включение через определенное число часов после выключения.

Таймер можно установить на 5, 7 или 9 часов.

Установка таймеров

1 Нажмите кнопку [TIMER] и выберите желаемый режим таймера.

Режим таймера изменяется следующим образом:
SLEEP → WAKE → OFF

2 [В течение 5 сек]

Нажмите кнопку [TIMER] и отпустите, когда на дисплее появится требуемое время.

Индикация изменяется следующим образом:

• В режиме таймера сна

30 → 60 → 90 (минут)

• В режиме таймера пробуждения

5H → 7H → 9H (часов)

Восстановление показаний дисплея произойдет через 5 секунд после того, как будет закончено произведение установки.

3 Только в режиме таймера пробуждения

Нажмите кнопку [⏻/⏹], чтобы отключить питание.

Загорается индикатор "WAKE".

Проверка оставшегося времени на таймере сна и времени, установленного на таймере пробуждения. Нажмите кнопку [TIMER] один раз.

Примечание

Не нажимайте кнопку [TIMER] снова, до того, как погаснет индикация оставшегося времени.

Если Вы это сделаете, то установка может измениться.

Изменение установки

Повторите пункты 1 и 2.

Отмена таймера

Нажимайте кнопку [TIMER], пока дисплее не появится индикация "OFF".

Индикация "SLEEP" или "WAKE" погаснет.

Примечания

- Данные таймеры не могут использоваться вместе.
- Таймер сна отключает ресивер, а таймер пробуждения включает ресивер, однако они не выключают и не включают никаких внешних подсоединенных компонентов.

Руководство по поиску и устранению неисправностей

Перед вызовом сервисной службы проверьте приведенный ниже перечень неисправностей для поиска их причин. Некоторые простые проверки или минимальные регулировки могут в некоторых случаях устранить неисправность и восстановить правильную работу устройства.

Если у Вас есть сомнения относительно некоторых проверок, или если использование приведенных ниже рекомендаций не устраняет неисправности, то обратитесь к списку фирменных сервисных центров (прилагаемому к данному устройству) для определения наиболее удобного для Вас сервисного центра, или же проконсультируйтесь с вашим техническим дилером для определения дальнейших действий.

Неисправность	Возможная причина(ы)	Способ устранения	Стр.
Во время прослушивания FM-радиостанций			
Необычный шипящий звук слышен при прослушивании радиостанции в стереорежиме, но не слышен при прослушивании в монорежиме.	Незначительный шум может быть слышен, потому что метод, используемый для модуляции FM-стереорадиопередач отличается от метода, используемого для монофонических радиопередач.	<ul style="list-style-type: none"> • Убавьте высокие частоты. • Попробуйте изменить положение и направление антенны. • Воспользуйтесь наружной антенной. • Воспользуйтесь антенной с большим числом элементов. 	36
			24, 26
Излишний шум как при стерео-, так и при монофоническом радиовещании.	Неправильное положение и направление антенны.	<ul style="list-style-type: none"> • Попробуйте изменить положение, высоту и/или направление антенны. • Воспользуйтесь наружной антенной. • Воспользуйтесь антенной с большим числом элементов. 	—
	Передающая станция расположена слишком далеко.		—
Мигают индикаторы STEREO и TUNED.	Неправильное положение и направление антенны.	<ul style="list-style-type: none"> • Попробуйте изменить положение, высоту и/или направление антенны. • Воспользуйтесь наружной антенной. • Воспользуйтесь антенной с большим числом элементов. 	24, 26
	Передающая станция расположена слишком далеко.		26
Сильное искажение звука стереорадиостанций.	Близкорасположенное здание или гора.	—	—

Во время прослушивания AM-радиостанций			
Слышны необычные "биения".	Аппарат используется одновременно с телевизором.	<ul style="list-style-type: none"> • Отключите телевизор или используйте данный аппарат дальше от телевизора. 	—
	Помехи от соседнего радиосигнала.	<ul style="list-style-type: none"> • Убавьте высокие частоты. 	36
При настройке на станцию слышно низкочастотное гудение.	Соединительные провода рамочной AM-антенны расположены слишком близко к сетевому шнуру.	<ul style="list-style-type: none"> • Расположите соединительные провода антенны и сетевого шнура дальше друг от друга. 	—
	Частота электропитания из сетевого шнура модулируется и слышна через динамики.	<ul style="list-style-type: none"> • Установите специальную наружную антенну. 	26
Постоянно или периодически слышен странный шипящий звук.	Помехи от другого оборудования.	<ul style="list-style-type: none"> • Попробуйте расположить данный аппарат подальше от такого оборудования. 	—
Невозможен прием AM-радиостанций без помех.	Шаг изменения частоты установлен на 10 кГц.	<ul style="list-style-type: none"> • Удерживайте кнопку [-BAND, -FM MODE] в течение около 3 секунд. При этом шаг изменения частоты будет изменен на 9 кГц. 	40

При использовании звуковых режимов			
Нет звука из центрального динамика во время использования режима Dolby Pro Logic.	Выбран режим PHANTOM.	<ul style="list-style-type: none"> • Выберите режим NORMAL или WIDEBAND. 	58
Нет звука из центрального динамика, динамиков окружающего звучания или сабвуфера во время использования входа DVD 6CH INPUT.	Неправильно произведены установки динамиков.	<ul style="list-style-type: none"> • Проверьте правильность установки динамика DVD-плеера или цифрового процессора окружающего звучания. 	—

Неисправность	Возможная причина(ы)	Способ устранения	Стр.
Общие неисправности			
Не включается питание (ON).	Не полностью вставлена вилка сетевого шнура.	• Проверьте, чтобы вилка сетевого шнура была полностью вставлена.	—
Не слышен звук.	Отключен индикатор динамика.	• Включите индикатор динамика.	34
	Включена (ON) функция контроля с ленты.	• Нажмите кнопку контроля с ленты.	36
	Включена (ON) функция приглушения звука.	• Нажмите кнопку приглушения звука на пульте ДУ.	70
	Не полностью или неправильно произведено подсоединение динамиков или внешнего оборудования.	• Проверьте правильность подсоединения всех проводов и кабелей.	16-22 28-32
	Неправильно выбран входной источник.	• Проверьте правильность выбора источника.	34
Звук пропадает во время работы или при включении (ON) питания нет звука. (На дисплее появляется слово "OVERLOAD".)	Сработала защитная схема, потому что "закорочены" положительный и отрицательный соединительные провода динамиков или используются динамики, импеданс которых меньше, чем указанный номинальный импеданс данного аппарата, или которые работают в сложных условиях, таких как высокая громкость, высокая мощность или высокая температура.	• Отключите питание и после определения и устранения причины снова включите питание. • Используйте динамики с соответствующим значением импеданса.	— 30, 32

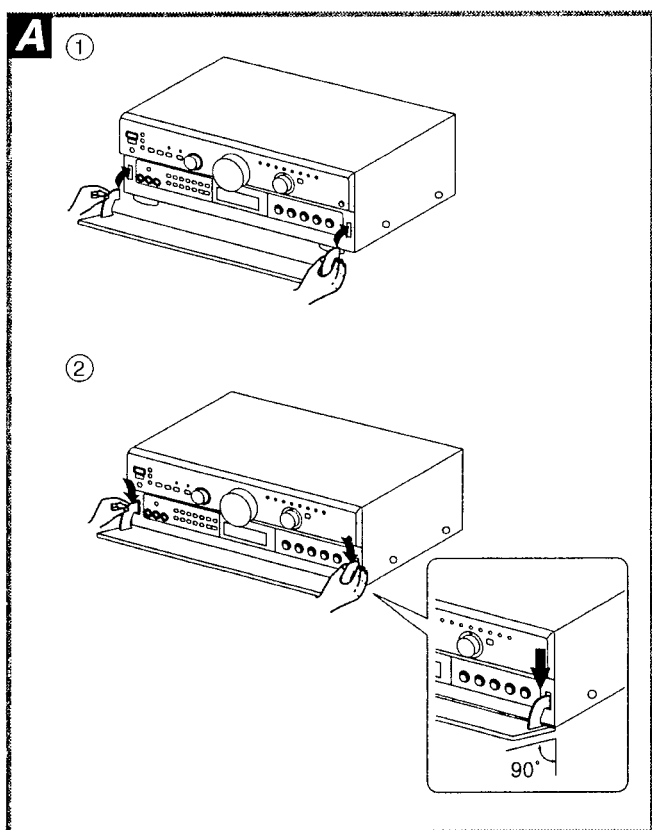

При соскакивании крышки лицевой панели **A**

- ① Вставьте крышку, как показано на иллюстрации.
 - ② Убедитесь в том, что крышка расположена параллельно поверхности устройства, и сильно нажмите на рычажки так, чтобы они защелкнулись.
 - ③ Проверьте, правильно ли перемещается крышка.
- Если нет, снимите ее и повторите вышеописанные действия.

Уход

Если поверхности загрязнены

Для очистки данного аппарата используйте мягкую сухую ткань.

При сильном загрязнении поверхности используйте мягкую ткань, смоченную в мыльном растворе или в слабом растворе стирального порошка.

- Никогда не используйте для очистки аппарата спирт, растворители или бензин.
- При использовании ткани, подвергнутой химической обработке, обратитесь к инструкции по обращению с ней.

■ БЛОК УСИЛИТЕЛЯ

Выходная мощность	
DIN 1 кГц (суммарные гармонические искажения 1 %)	2×100 Вт (6 Ом)
Непрерывная выходная мощность по обоим каналам	
при 20 Гц - 20 кГц	2×80 Вт (6 Ом)
Суммарные гармонические искажения	
Номинальная мощность при 20 Гц - 20 кГц	0,05 % (6 Ом)
Половинная мощность при 1 кГц	0,03 % (6 Ом)
Выходная мощность при работе системы Dolby Pro Logic	
DIN 1 кГц (суммарные гармонические искажения 1 %)	
Передние динамики	2×100 Вт (6 Ом)
Центральный динамики	100 Вт (6 Ом)
Динамик окружающего звучания	2×100 Вт (6 Ом)
Сабвуфер (f=100 Гц)	100 Вт (6 Ом)
Номинальный диапазон воспроизводимых частот по обоим каналам -3 дБ	
	10 Гц-40 кГц (6 Ом)
Фактор демпфирования	
	30 (6 Ом)
Импеданс нагрузки	
Передние динамики	
А или В	4-16 Ом
А и В	8-16 Ом
Двухпроводный разъем (BI-WIRE)	6-16 Ом
Центральный динамик	6-16 Ом
Динамик окружающего звучания	6-16 Ом
Сабвуфер	6-16 Ом
Частотная характеристика	
PHONO	стандартная кривая RIAA (30 Гц-15 кГц) ±0,8 дБ
CD, TAPE, DVD, VCR 1, TV/VCR 2, VCR 3	10 Гц-70 кГц, ±3 дБ
Входная чувствительность и импеданс	
PHONO	3 мВ/47 кОм
CD, TAPE, DVD, VCR 1, TV/VCR 2, VCR 3	200 мВ/22 кОм
Отношение С/Ш при номинальной мощности (6 Ом)	
(VGCA ON)	
PHONO	70 дБ (IHF, A: 80 дБ)
CD, TAPE, DVD (L/R/C/LS/RS), VCR 1, TV/VCR 2, VCR 3	98 дБ (IHF, A: 100 дБ)
	110 дБ (IHF, A, мощность номинальная, S=2 V)
Регуляторы тембра	
BASS	50 Гц, от +10 до -10 дБ
TREBLE	20 кГц, от +10 до -10 дБ
Выходное напряжение	
TAPE REC (OUT), VCR 1 OUT	200 мВ
Баланс стереоканалов (250 Гц-6,3 кГц)	±1 дБ
Разделение каналов	55 дБ
Адаптивное управление (уровень громкости при -30 дБ)	
	50 Гц, +5 дБ
Выходной уровень и импеданс наушников	
	430 мВ/330 Ом
Частота отсечки сабвуфера	
	50-200 Гц

■ БЛОК FM-ТЮНЕРА

Диапазон частот	87,50-108,00 МГц
Чувствительность	
С/Ш при 30 дБ	1,5 мкВ/75 Ом
С/Ш при 26 дБ	1,3 мкВ/75 Ом
С/Ш при 20 дБ	1,2 мкВ/75 Ом
Чувствительность по IHF	1,5 мкВ/75 Ом (IHF '58)
Пороговая стереочувствительность IHF при 46 дБ	
	22 мкВ/75 Ом
Суммарные гармонические искажения	
MONO	0,2 %
STEREO	0,3 %
С/Ш	
MONO	60 дБ (75 дБ, IHF)
STEREO	58 дБ (71 дБ, IHF)
Частотная характеристика	
20 Гц-15 кГц	+1 дБ, -2 дБ
Автоматическое переключение с канала на канал ±400 кГц	
	65 дБ
Отношение захвата	
	1,5 дБ
Подавление зеркального канала при 98 МГц	
	40 дБ
Подавление ПЧ при 98 МГц	
	70 дБ
Подавление комбинационных частот при 98 МГц	
	70 дБ
Подавление АМ	
	50 дБ
Разделение стереоканалов	
1 кГц	40 дБ
Прохождение поднесущей	
19 кГц	-30 дБ (-35 дБ, IHF)
38 кГц	-50 дБ (-55 дБ, IHF)
Баланс стереоканалов (250 Гц-6,3 кГц)	
	±1,5 дБ
Точка ограничения	
	1,2 мкВ
Ширина диапозона	
Усилитель ПЧ	180 кГц
FM-демодулятор	1000 кГц
Разъем антенны	
	75 Ом (несимметричный вход)

■ БЛОК AM-ТЮНЕРА

Диапазон частот	522-1611 кГц (с шагом 9 кГц)
	530-1620 кГц (с шагом 10 кГц)
Чувствительность	20 мкВ, 330 мкВ/м
Избирательность (при 999 кГц)	55 дБ
Подавление ПЧ (при 999 кГц)	50 дБ

■ ВИДЕОБЛОК

Выходное напряжение при входе 1 В (несимметричный вход)	1±0,1 Вп-п
Максимальное входное напряжение	1,5 Вп-п
Входной/выходной импеданс	75 Ом (несимметричный вход)

■ ОБЩИЕ ХАРАКТЕРИСТИКИ

Электропитание	Переменный ток 230 В, 50 Гц
Потребляемая мощность	300 Вт (в режиме ожидания-3 Вт)
Размеры (Ш×В×Г)	430×158×378,4 мм
Масса	11 кг

Примечания:

1. Технические характеристики могут быть изменены без уведомления.
2. Вес и размеры даны приблизительно.
3. Суммарные гармонические искажения измерены цифровым спектр-анализатором.