

# Vitek

**PORTABLE RADIO CASSETTE RECORDER  
WITH CD/CD-R/MP3 PLAYER  
MODEL VT-3469**



## **INSTRUCTION MANUAL**

<b>GB</b>	<i>INSTRUCTION MANUAL</i>	<b>3</b>
<b>DE</b>	<i>DIE BETRIEBSANWEISUNG</i>	<b>8</b>
<b>RUS</b>	<i>ИНСТРУКЦИЯ ПО ЭКСПЛУАТАЦИИ</i>	<b>14</b>
<b>UA</b>	<i>ІНСТРУКЦІЯ З ЕКСПЛУАТАЦІЇ</i>	<b>20</b>

1

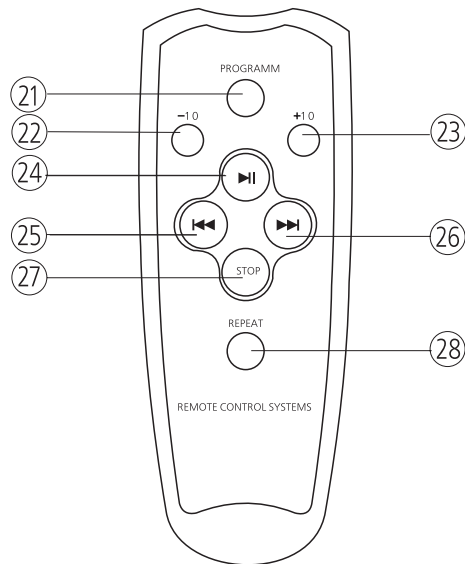
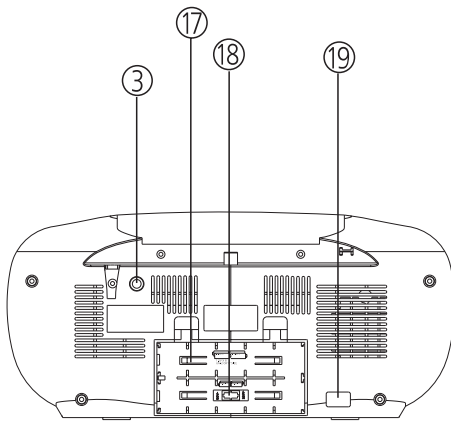
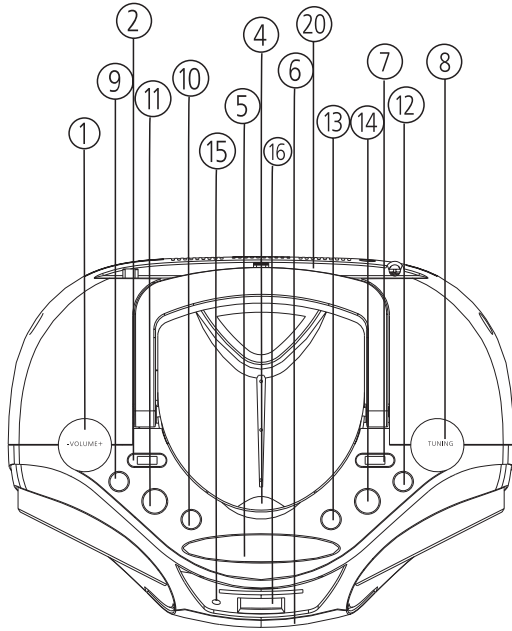

## ENGLISH

### Know these safety symbols

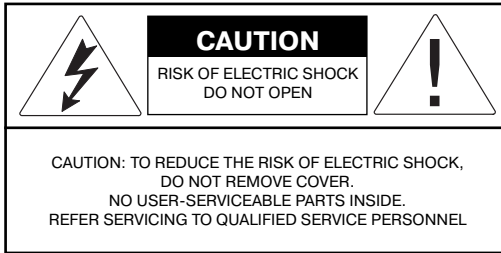

The "exclamation point" calls attention to features for which you should read the enclosed literature closely to prevent operating and maintenance problems.

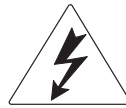

This "bolt of lightning" indicates uninsulated material within your unit which may cause an electrical shock. For the safety of everyone in your household, please do not remove product covering.



#### **Dripping warning:**

The product shall not be exposed to dripping or splashing and that no objects filled with liquids, such as vases, shall be placed on the product.

**WARNING:** TO PREVENT FIRE OR SHOCK HAZARD, DO NOT EXPOSE THIS EQUIPMENT TO RAIN OR MOISTURE.

**CAUTION:** TO PREVENT ELECTRIC SHOCK, MATCH WIDE BLADE OF PLUG TO WIDE SLOT, AND FULLY INSERT.

#### **Ventilation warning:**

The normal ventilation of the product shall not be impeded for intended use.

## ENGLISH

### Top and front panels (see page 2)

- 1. VOLUME**  
– adjust volume level.
- 2. FUNCTION SWITCH**  
– select source of sound MP3/CD,TAPE or RADIO, also the power off switch.
- 3. HEADPHONE JACK**  
– 3.5 mm stereo headphone jack.
- 4. CD DOOR**  
– Lift the CD lid to open/close the CD door.
- 5. CASSETTE RECORDER KEYS**  
**PAUSE ( II )**  
– interrupts recording or playback.  
**STOP /EJECT (■▲)** – stop the tape  
– opens the cassette compartment  
**F.FWD (◀)** – fast winds  
**F.REW (▶)** – rewinds the tape  
**PLAY (▶)** – starts playback.  
**RECORD (●)** - starts recording
- 6. CASSETTE DOOR**  
Press stop/eject to open/close the cassette door
- 7. BAND SELECTOR(FM ST FM AM)**  
selects (FM ST. /FM/AM) waveband.
- 8. TUNING CONTROL**  
– selects FM/AM stations.
- 9. RANDOM**  
CD: – play CD/MP3 tracks in random order
- 10. SEARCH BACK(◀◀)**  
CD: – Skip orsearch a passage/track backwards
- 11. REPEAT BUTTON**  
–repeat track MP3/CD/program
- 12. PLAY/PAUSE BUTTON (▶||)**  
– start or pauseCD/MP3 play
- 13. SEARCH NEXT (▶▶)**  
CD:– Skip or search a passage/track forwards.
- 14. STOP BUTTON (■)**  
– stop MP3/CD playback
- 15. REMOTE SENSOR**
- 16. DIAL POINT WINDOW**  
– show the number of tracks
- 17. BATTERIES COMPARTMENT**  
– put batteries into it.
- 18. VOLTAGE SELECTOR**  
– adjust to match the local voltage before plugging in the set
- 19. AC MAINS**  
– inlet for power cord.
- 20. FM ANTENNA**  
– to improve FM reception

### Remote Control Handset (see page 2)

**21. PROGRAM** – program and review programmed track numbers.

### 22.-28.

The remote control buttons function is the same as the button of CD/MP3 section . Select the CD tracks by (+10)/(-10)button.

### Power Supply

#### Using AC Power

1. Check if the power voltage, as shown on the type plate located on the bottom of the set, corresponds to your local AC power supply. If it does not, consult your dealer or service centre.
2. Connect the power cord to the AC MAINS inlet and the wall outlet. The power supply is now connected and ready for use.
3. To switch off completely, unplug the power cord from the wall outlet.
  - Unplug the power cord from the wall outlet to protect your set during heavy thunderstorms.

### Batteries (not included)

Open the battery compartment and insert eight batteries, type R-14, UM-2 or C-cells, (preferably Alkaline) with the correct polarity as indicated by the "+" and "-" symbols inside the compartment.

### Batteries contains chemical substances, so they should be disposed of properly.

Incorrect use of batteries can cause electrolyte leakage and will corrode the compartment or cause the batteries to burst. Therefore:

- Do not mix battery types: e.g. alkaline with carbon Zinc. Only use batteries of the same type for the set.
- When inserting new batteries, do not try to mix old batteries with new ones.
- Remove the batteries if the set is not be used for a long time.

## ENGLISH

### BASIC FUNCTION

Switching power on/off: Save energy Whether you are using mains or battery supply, to avoid unnecessary energy consumption always adjust the source selector to off.

#### General operation

1. To select your sound source adjust the source selector to MP3.CD/TAPE(OFF)/RADIO.
2. Adjust the sound with the VOLUME.
3. To switch off the set, adjust the source selector to TAPE (OFF) position.

### RADIO

Radio reception

1. Slide the FUNCTION selector to RADIO.
2. Slide the BAND selector to a desired setting - FM ST./FM or AM.
3. Rotate the TUNING control to find the desired stations.  
NOTE: If the BAND selector is set to the FM stereo position and you have tuned to an FM stereo station, the FM stereo LED indicator will light.
4. When you have finished listening, slide the FUNCTION selector to the TAPE(OFF) position to shut the power off.

- For FM, pull out the telescopic antenna. Incline and turn the antenna. Reduce its length if the signal is too strong (very close to a transmitter).
- For AM, the set is provided with a built-in antenna so the telescopic antenna is not needed. Direct the antenna by turning the whole set.

### PLAYING A CASSETTE

1. Select TAPE source.
2. Press STOP/EJECT (■▲) to open the cassette door.
3. Insert a recorded cassette and close the cassette door.
4. Press PLAY to start playback.
5. To interrupt playback, press PAUSE. To resume, press the key again.
6. By pressing (◀) or (▶) on the set, fast winding of the tape is possible in both directions.
7. To stop the tape, press STOP/EJECT (■▲). The keys are automatically released at the end of the tape, except if PAUSE has been activated.

### RECORDING

#### GENERAL INFORMATION ON RECORDING

- Recording is permissible in so far as copyright or other rights of third parties are not infringed.
- This deck is not suitable for recording on CHROME (IEC II) or METAL (IEC IV) type cassettes. For recording, use NORMAL type cassettes (IEC I) on which the tabs have not been broken.
- The best recording level is set automatically. Altering the VOLUME control will not affect the recording in progress.
- At the very beginning and end of the tape, no recording will take place during the 7 seconds, when the leader tape passes the recorder heads.

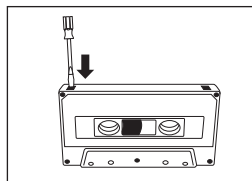

- To protect a tape from accidental erasure, have the tape in front of you and break out the left tab. Recording on this side is no longer possible. To record over this side again, cover the tabs with a piece of adhesive tape.

#### Recording from the radio

1. Tune to the desired radio station (See TUNING TO RADIOSTATIONS).
2. Press STOP/EJECT (■▲) to open the cassette door.
3. Insert a suitable cassette into the cassette deck and close the cassette door.
4. Press RECORD (●) to start recording.
5. For brief interruptions, press PAUSE. To resume recording, press PAUSE again.
6. To stop recording, press STOP/EJECT (■▲).

#### MAINTENANCE

Tape deck maintenance

To ensure quality recording and playback of the tape deck, clean parts **A**, **B** and **C** shown in the diagram below, after approx. 50 hours of operation, or on average once a month. Use a cotton bud slightly moistened with alcohol or a special head cleaning fluid to clean the deck.

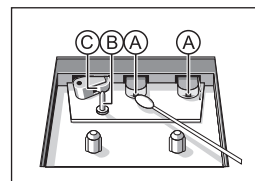

1. Open the cassette door by pressing STOP/EJECT (■▲).
2. Press PLAY and clean the rubber pressure rollers **C**.
3. Press PAUSE and clean the magnetic heads **A** and also the Capstan **B**.
4. After cleaning, press STOP/EJECT (■▲).  
Note: Cleaning of the heads can also be done by playing a cleaning cassette through once.

## ENGLISH

### CD Player

#### Playing a CD

This CD-player can play Audio Discs, MP3, CD-R. Do not try to play CD-Rewritables, CD-ROM, CDi, VCD, DVD or computer CD.

- Adjust the source selector to MP3/CD.  
Display: shows **-CLS-** Briefly.
- To open the CD door, press CD OPEN button.
- Insert a CD or CD-R with the printed side facing up and press on CD Door CLOSE PUSH gently to close. Press (▶||) on the set to start playback.
- To pause playback press (▶||). To resume, press (▶||) again.
- To stop CD playback, press STOP (■).  
Note: CD play will also stop when:
  - you open the CD compartment;
  - you select RADIO sound source;
  - the CD has reached to the end.

#### Selecting a different track

During playback you can use (◀◀) or (▶▶) to select a particular track.

- If you have selected a track number in the stop or pause position, press (▶||) to start playback.
- Press (▶▶) once briefly for the next track, or press repeatedly until the desired track number appears in the display.
- Press (◀◀) once briefly to return to the beginning of a current track.
- Press (◀◀) more than once briefly for a previous track.

Finding a passage within a track

- Press and hold down (◀◀) or (▶▶).
  - The CD is played at high speed and low volume.
- When you recognize the passage you want release (◀◀) or (▶▶). Normal playback resumes.

#### Different play modes: Repeat

**repeat** – plays the current track continuously.

**repeat all** – plays the entire CD continuously.

#### Programming track numbers

You may store up to 20 tracks in the desired sequence. If you like, store any track more than once.

- In the STOP mode, press (◀◀) or (▶▶) for your desired track.
- When your chosen track number appears, press PROG MODE once to store the track.  
The display shows prog and prog briefly followed by your selected track number.
- Repeat steps 1 to 2 to select and store all desired tracks in this way.
- To play your program, press (▶||)

#### Reviewing your set program

- In the STOP mode, press PROG MODE.

The display shows your stored track numbers in sequence.

#### Erasing a program

You can erase the contents of the memory by:

- opening the CD door;
- selecting RADIO source;
- pressing ■ (twice during playback or in the stop position)

## MAINTENANCE & SAFETY

### Precautions & General Maintenance

- Place the set on a hard and flat surface so that the system does not tilt.
- Do not expose the set, batteries or CDs to humidity, rain, sand or excessive heat caused by heating equipment or direct sunlight.
- Do not cover the set. Adequate ventilation with a minimum gap of 6 inches between the ventilation holes and surrounding surfaces is necessary to prevent heat build-up.
- The mechanical parts of the set contain self-lubricating bearings and must not be oiled or lubricated.
- To clean the set, use a soft dry cloth. Do not use any cleaning agents containing alcohol, ammonia, benzene or abrasives as these may harm the housing.

### CD player and CD handling

- The lens of the CD player should never be touched!
- Sudden changes in the surrounding temperature can cause condensation to form and the lens of your CD player to cloud over. Playing a CD is then not possible. Do not attempt to clean the lens but leave the set in a warm environment until the moisture evaporates.
- Always close the CD door to keep the CD compartment dust-free. To clean, dust the compartment with a soft dry cloth.

## ENGLISH

- To clean the CD, wipe in a straight line from the centre towards the edge using a soft, lint-free cloth. Do not use cleaning agents as they may damage the disc.
- Never write on a CD or attach any stickers to it.

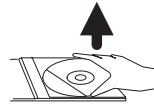

### Troubleshooting

If a fault occurs, first check the points listed below before taking the set for repair.

Do not open the set as there is a risk of electric shock.

If you are unable to remedy a problem by following these hints, consult your dealer or service center.

Problem	Reason	Solution
No sound /power	<ul style="list-style-type: none"> <li>• Volume not adjusted</li> <li>• power cord not securely connected</li> <li>• Batteries dead/ incorrectly inserted</li> </ul>	<ul style="list-style-type: none"> <li>• Adjust the VOLUME</li> <li>• Connect the AC power cord properly</li> <li>• Insert (fresh) batteries correctly</li> </ul>
Display does not function properly / No reaction to operation of any of the controls	<ul style="list-style-type: none"> <li>• Electrostatic discharge</li> </ul>	<ul style="list-style-type: none"> <li>• Switch off and unplug the set. Reconnect after a few seconds</li> </ul>
Poor cassette sound quality	<ul style="list-style-type: none"> <li>• Dust and dirt on the heads, etc.</li> <li>• Use of incompatible cassette types (METAL or CHROME)</li> </ul>	<ul style="list-style-type: none"> <li>• Clean deck parts etc., see Maintenance</li> <li>• Only use NORMAL (IEC I) for record- ing</li> </ul>
Recording does not work	<ul style="list-style-type: none"> <li>• Cassette tab(s) may be broken</li> </ul>	<ul style="list-style-type: none"> <li>• Apply a piece of adhesive tape over the missing tab space</li> </ul>
CD/MP3 playback doesnot work	<ul style="list-style-type: none"> <li>• No CD/MP3 inserted</li> <li>• CD badly scratched or dirty</li> <li>• Laser lens steamed up</li> <li>• CD-R is blank or the disc is not final- ized</li> </ul>	<ul style="list-style-type: none"> <li>• Inserts CD,MP3,CD-R.</li> <li>• Replace/ clean CD, see Maintenance</li> <li>• Wait until lens has cleared</li> <li>• Use a finalized CD-R</li> </ul>
The CD/MP3 skips tracks	<ul style="list-style-type: none"> <li>• CD/MP3 damaged or dirty</li> <li>• Program is active</li> </ul>	<ul style="list-style-type: none"> <li>• Replace or clean CD/MP3</li> <li>• Quit Program mode(s)</li> </ul>

### SPECIFICATION

Power supply	AC: 120 - 230B, ~50Hz DC: 8 x 1,5 V (UM2, C)
Frequency range	FM 64 -108MHz AM 540 - 1600kHz

The manufacturer reserves the right to make changes to the technical characteristics of this device without prior notice.

### Guarantee

Details regarding guarantee conditions can be obtained from the dealer from whom the appliance was purchased. The bill of sale or receipt must be produced when making any claim under the terms of this guarantee.





This product conforms to the EMC-Requirements as laid down by the Council Directive 89/336/EEC and to the Low Voltage Regulation (23/73 EEC)

**Service life – no less than 5 years.**

# DEUTSCH

## Sicherheitssymbole

	<b>ACHTUNG</b> Stromschlaggefahr. Nicht öffnen!	
<p>Achtung: öffnen Sie den Deckel (oder die Hintertafel) nicht, um Stromschlag zu vermeiden. Um Inneren des Gerätes befinden sich keine Teile, die der Aufmerksamkeit des Benutzers erfordern. Wenden Sie sich an qualifiziertes Fachpersonal.</p>		



Das Ausrufezeichen im gleichschenkligen Dreieck weist den Benutzer darauf hin, dass in der Begleitdokumentation des Gerätes wichtige Anweisungen zum Betrieb und der technischen Wartung enthalten sind.



Das Blitzsymbol im gleichschenkligen Dreieck weist den Benutzer darauf hin, dass sich im Inneren des Gerätes eine gefährliche Spannung befindet, die Stromschlag erzeugen kann.

**Ein Laserprodukt  
der Klasse 1**

### Schützen Sie das Gerät vor Feuchtigkeit:

In dieses Gerät darf kein Wasser gelangen. Auf das Gerät dürfen keine Wassergehälter wie etwa Vasen aufgestellt werden.

### WARNUNG:

Um Stromschlag zu vermeiden, sollten Sie das Gerät vor Regen und Feuchtigkeit schützen.

### Lüftung:

Blockieren Sie nicht die Luftöffnungen mit Fremdgegenständen.



# DEUTSCH

## STEUERUNGSTASTEN

Front- und Hintertafel (Siehe. Abb. 1)

### 1. Griff VOLUME

- Lautstärkenregelung.

### 2. Funktionsumschalter

- Wahl der Tonquelle MP3/CD, Kassette Oder Radio, sowie Ausschalten der Speisung.

### 3. Kopfhörerbüchse

-3.5 mm Büchse für Stereokopfhörer.

### 4. CD-Fachdeckel

### 5. Steuerungstasten des Kassettensrecorders PAUSE (||)

- Anhalten der Aufnahme oder der Wiedergabe.

### STOPP/ÖFFNEN (■▲)

-hält die Wiedergabe/Aufnahme an  
-öffnet den CD-Fachdeckel

**F.FWD (▶▶)** – Schnellvorlauf

**F.REW (◀◀)** – Schnellrücklauf

**PLAY (▶)** – Wiedergabestart.

**RECORD (●)**– Aufnahmestart.

### 6. Kassettenschalldeckel

Pressen Sie die Taste Stopp/Öffnen, um den Deckel zu öffnen/zu schließen

### 7. Wahl des Radiobandbereichs (FM ST FM AM)

- Wahl des Radiobandbereichs (FM ST./FM/AM).

### 8. Abstimmungsgriff TUNING

- Frequenzabstimmung von FM/AM Radiosendern.

### 9. Taste RANDOM

- Wiedergabe von CD/MP3-Tracks in zufälliger Reihenfolge

### 10. Taste BACK (◀◀)

-Übergang zum Beginn des vorangegangenen Tracks

### 11. Taste REPEAT

- Wiederholte Wiedergabe der MP3/CD-Tracks

### 12. Taste PLAY/PAUSE (▶||)

- beginnt/gält die Wiedergabe von CD/MP3 an

### 13. Taste NEXT (▶▶)

- Übergang zum Anfang des nächsten Tracks

### 14. Taste STOP (■)

- Abbrechen der Wiedergabe MP3/CD

### 15. Fernbedienungssensor

### 16. LCD-Display

- zeigt die Daten über die Wiedergabe von CD/MP3 an

### 17. Batteriefach

### 18. Spannungsumschalter

- bevor Sie das Gerät an das Speisernetz anschließen, sollten Sie sich davon überzeugen, dass der Schalter in der Position steht, die der lokalen Spannung entspricht.

### 19. Speiseschnurbüchse

## 20. FM-Antenne

### Fernbedienungspult (siehe Abb. 1)

### 21. Taste PROGRAM

- Vorprogrammieren der Wiedergabe von CD/MP3 Tracks.

### 22.-28.

Die Funktion der Tasten gleicht den entsprechenden Tasten auf dem Gerät. Die Wahl der CD-Tracks erfolgt ebenfalls mit den Tasten (+10)/(-10).

### Speisung

Wechselstromquelle

1. Prüfen Sie, ob die auf dem Gerät angegebene Spannung der Wechselstromspannung in Ihrem lokalen Stromnetz entspricht. Wenn das nicht der Fall ist, lassen Sie sich von Ihrem Fachhändler oder im Service-Center beraten.
2. Schließen Sie die Speiseschnur an eine Steckdose an.
3. Um die Speisung voll abzuschalten, nehmen Sie den Stecker aus der Steckdose.
  - Nehmen Sie bei starken Gewittern/Blitzen den Stecker aus der Dose, um das Gerät zu schützen.

Batterien (nicht im Lieferumfang enthalten)

Öffnen Sie das Batteriefach und legen Sie acht Batterien Typ R-14, UM-2 oder C-size ein, halten Sie dabei die Polarität ein, die mit den Symbolen "+" und "-" im Inneren des Fachs angegeben ist.

### Die Batterien enthalten chemische Elemente, sie müssen artgerecht entsorgt werden.

Eine falsche Anwendung der Batterien kann zum Auslaufen von Batteriesäure führen und die Ursache für Korrosion oder andere Beschädigungen werden. Deshalb:

- Verwenden Sie nicht gleichzeitig Batterien verschiedenen Typs: z.B., alkalische und Graphit-Zink-Batterien. Verwenden Sie nur Batterien gleichen Typs.
- Verwenden Sie beim Einlegen der Batterien nicht gleichzeitig alte und neue Batterien.
- Entfernen Sie die Batterien, wenn das Gerät innerhalb von längerer Zeit nicht benutzt wird.

## DEUTSCH

### HAUPTFUNKTIONEN

#### Allgemeine Handlungen

Für die Wahl der Tonquelle stellen Sie den Funktionsschalter in die Position MP3.CD/TAPE oder RADIO.

Stellen Sie die gewünschte Lautstärke mit dem Griff VOLUME ein.

Zum Ausschalten des Gerätes stellen Sie den Funktionsschalter in die Position TAPE.

#### RADIO

Empfang von Radiosendern

- Stellen Sie den Funktionsumschalter in die Position RADIO.
- Stellen Sie den Bandumschalter in die Position FM ST./FM oder AM.
- Drehen Sie den Abstimmungsgriff TUNING zum Abstimmen auf den gewünschten Radiosender.
- Achtung: Wenn der Bandbereichumschalter in der Position FM ST. eingestellt ist und der Empfänger korrekt auf einen Sender eingestellt ist, der in Stereo sendet, leuchtet auf der Fronttafel der Indikator FM ST auf.
- Zum Ausschalten des Gerätes stellen Sie den Funktionsumschalter in die Position TAPE.
- Für den Empfang von Radiosendern im FM-Bereich ziehen Sie die Teleskopantenne aus. Drehen Sie die Antenne, um einen sicheren Empfang einzustellen.
- Für den Empfang Radiosendern im AM-Bereich ist das Gerät mit einer inneren Antenne ausgestattet. Die eingebaute Antenne wird durch das Drehen des Gehäuses eingestellt.

#### Kassettenwiedergabe

- Stellen Sie den Funktionsumschalter in die Position TAPE.
- Pressen Sie die Taste STOPP/ÖFFNEN (■▲), um den Deckel des Kassettenfachs zu öffnen.
- Legen Sie eine Kassette mit Aufnahme ein und schließen Sie den Deckel.
- Für den Beginn der Wiedergabe pressen Sie die Taste WIEDERGABE.
- Um die Wiedergabe anzuhalten pressen Sie die Taste PAUSE. Um die Wiedergabe wieder fortzusetzen pressen Sie wiederholt die Taste PAUSE.
- Zum Vor- oder Zurückspulen der Kassette pressen Sie die Taste (◀) oder (▶).
- Um die Kassette anzuhalten pressen Sie die Taste STOPP/ÖFFNEN (■▲). Nach Ablauf des Tonbands schaltet sich der Wiedergabemechanismus automatisch aus (nur im Wiedergabebetrieb).

### AUFNEHMEN EINER KASSETTE

#### ALLGEMEINE ANGABEN

- Die Aufnahme wird in den Fällen zugelassen, wenn keine Urheberrechte oder andere Rechte verletzt werden.
- Dieses Gerät ist nicht für die Wiedergabe von Kassetten des Typ IEC II (Chromoxyd) oder IEC IV (Metall) bestimmt. Verwenden Sie für Aufnahmen Kassetten Typ IEC I (Eisenoxyd).
- Der Aufnahmepegel stellt sich automatisch ein.
- Das Ändern der Lautstärke wirkt sich nicht auf die

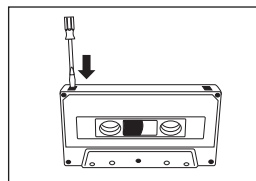

Aufnahmequalität aus.

- Die ersten und die letzten 7 Sekunden der Kassette bleiben ohne Aufnahme (Zierband).
- Um die Aufnahmen vor einem zufälligen Löschen zu schützen entfernen Sie die Schutzlasche.
- Die Aufnahme auf dieser Seite wird unmöglich. Um eine Aufnahme auf diese Kassettenseite zu machen, müssen Sie die Stellen der abgebrochenen Schutzlaschen mit Klebeband zukleben.

#### Aufnehmen vom Radio

- Stellen Sie den Radioempfänger auf den gewünschten Sender ein (siehe EMPFANG VON RADIOSENDERN).
- Pressen Sie die Taste STOPP/ÖFFNEN (■▲), um das Kassettenfach zu öffnen.
- Legen Sie eine passende Kassette ein und schließen Sie den Deckel.
- Pressen Sie die Taste AUFNAHME (●), um die Aufnahme zu beginnen.
- Zum Anhalten der Aufnahme pressen Sie die Taste PAUSE (||). Um die Aufnahme fortzusetzen pressen Sie die Taste PAUSE (||) noch einmal. Um die Aufnahme abbrechen pressen Sie die Taste STOPP/ÖFFNEN (■▲).

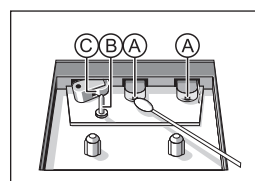

## DEUTSCH

### PFLEGE DES GERÄTES

#### Pflege des Kassettenfachs

Um eine hochwertige Aufnahme- und Wiedergabequalität der Kassetten zu gewährleisten, wischen Sie die auf der Abbildung angezeigten Teile A, B und C nach jeden 50 Betriebsstunden ab. Verwenden Sie dazu ein Wattestäbchen, das leicht in Alkohol oder in eine spezielle Reinigungsflüssigkeit für die Reinigung von Tonköpfen getränkt wurde.

1. Öffnen Sie das Kassettenfach mit der Taste STOPP/ÖFFNEN (■▲).
2. Pressen Sie die Taste WIEDERGABE und reinigen Sie die Andrückrolle aus Gummi C.
3. Pressen Sie die Taste PAUSE (||) und reinigen Sie die Tonköpfe A und den Tonbandmechanismus B.
4. Pressen Sie nach der Reinigung STOPP/ÖFFNEN (■▲).  
Achtung: Die Tonköpfe können auch durch das einmalige Abspielen einer speziellen Reinigungskassette gesäubert werden.

### CD-Spieler

#### Wiedergabe von CDs

Dieser CD-Spieler kann Audio-CDs in den Formaten MP3 und CD wiedergeben.

- Stellen Sie den Funktionsumschalter in die Position MP3/CD.
- Für kurze Zeit wird auf dem LCD-Display die Aufschrift -CLS- angezeigt.
- Öffnen Sie den CD-Fachdeckel und legen Sie eine CD mit dem Label nach oben ein. Schließen Sie den CD-Fachdeckel. Die Wiedergabe beginnt automatisch. Um die Wiedergabe anzuhalten pressen Sie die Taste PLAY/PAUSE (▶||). Um die Wiedergabe wieder fortzusetzen pressen Sie diese Taste wiederholt.

#### Tracksuche

Benutzen Sie für die Trackwahl die Taste NEXT (▶) oder BACK (◀).

- Wenn Sie die Tracknummer im Stopp- oder Pausenbetrieb gewählt haben, pressen Sie für den Beginn der Wiedergabe die Taste PLAY/PAUSE (▶||).
- Für den Übergang zum nächsten Titel pressen Sie einmal die Taste NEXT (▶) oder pressen Sie diese Taste nacheinander solange, bis auf dem LCD-Display die gewünschte Tracknummer erscheint.
- Um zum Anfang des vorangegangenen Titels umzuschalten pressen Sie einmal die Taste BACK (◀).

#### Suche nach Musikfragment

Pressen und halten Sie die Taste NEXT (▶) oder BACK (◀).

- Die CD wird in einer hohen Geschwindigkeit und mit

einer kleinen Lautstärke wiedergegeben. Wenn das gesuchte Musikfragment gefunden wurde, lassen Sie die Taste NEXT (▶) oder BACK (◀) los, um die Wiedergabe im Normalbetrieb fortzusetzen.

#### Wiedergabebetrieb REPEAT

**REPEAT** – Wiederholung des laufenden Tracks.

**REPEAT ALL** – Wiederholung des gesamten CD-Inhaltes.

#### Programmieren der Trackwiedergabe

Sie können in das Wiedergabeprogramm bis zu 20 Tracks in einer beliebigen Reihenfolge eintragen.

1. Pressen Sie im Stopp-Betrieb die Taste NEXT oder BACK, um den gewünschten Track zu wählen.
2. Pressen Sie nach der Wahl einmal die Taste PROGRAM, die sich auf der Fernbedienung befindet, um den Track um Wiedergabeprogramm zu speichern.  
Wiederholen Sie die Schritte 1 und 2, um alle gewünschten Tracks im Wiedergabeprogramm zu speichern. Für den Beginn der Wiedergabe pressen Sie die Taste PLAY/PAUSE (▶||).

#### Übersicht der vorprogrammierten Tracks

Pressen Sie im Stopp-Betrieb nacheinander die Taste PROGRAM, die sich auf der Fernbedienung befindet. Auf dem LCD-Bildschirm werden die Nummern der gespeicherten Tracks angezeigt.

#### Löschen des Wiedergabeprogramms

Sie können das Wiedergabeprogramm auf folgende Weise löschen:

- Indem Sie das CD-Fach öffnen
- Indem Sie als Tonquelle den Radioempfänger oder den Kassettenrecorder wählen
- Indem Sie zweimal die Taste STOP (■) pressen.

### TECHNISCHE WARTUNG

#### Allgemeine Pflege

- Stellen Sie das Gerät auf einer stabilen, ebenen Oberfläche auf.
- Schütze Sie das Gerät, die Batterien und die CDs vor der Einwirkung von Feuchtigkeit, Regen, Sand oder zu hohen Temperaturen, die von Heizkörpern oder direkten Sonnenstrahlen erzeugt werden.
- Decken Sie das Gerät nicht zu. Um eine Überhitzung zu vermeiden ist eine entsprechende Lüftung mit einem Mindestabstand von 15 cm zwischen den Lüftungsöffnungen und den Oberflächen um das Gerät erforderlich.
- Die mechanischen Teile des Gerätes sind mit selbstschmierenden Kugellagern ausgestattet und erfordern

## DEUTSCH

- keine Schmierung.
- Verwenden Sie für die Reinigung des Spielers ein weiches trockenes Tuch. Verwenden Sie keine Reinigungsmittel, die Alkohol, Benzin oder Scheuermittel enthalten, da das zu einer Beschädigung des Gehäuses führen kann.

### CD-Spieler und Umgang mit CDs

- Fassen Sie die Linsen des CD/MP3-Spielers nicht mit den Händen an!
- Abrupte Temperaturschwankungen können zu Kondensatbildung auf der Linse des CD-Spielers führen, was ihn vorläufig außer Betrieb setzt. In diesem Fall muss der CD-Spieler solange in einem warmen Raum stehengelassen werden, bis das Kondensat verdunstet. Versuchen Sie nicht die Linse zu reinigen!
- Schließen Sie den CD-Fachdeckel immer gut zu, damit kein Staub in das Fach eindringen kann. Reinigen Sie das Fach mit einem weichen, trockenen Tuch.
- Für die Reinigung von CDs wischen Sie sie von der Mitte zum Rand hin mit einem weichen faserfreien Tuch ab. Verwenden Sie keine Reinigungsmittel, da sie die CD beschädigen können.
- Beschriften Sie die CDs niemals und kleben Sie keine Aufkleber auf die CD-Oberflächen.



### Behebung von Störungen

Bei Auftreten von Störungen in der Arbeit des CD-Spielers sollten Sie zuerst die unten angeführten Punkte überprüfen, bevor Sie sich an eine Reparaturwerkstatt wenden.

Öffnen Sie das Gerät nicht, da Stromschlaggefahr besteht.

**WARNUNG:** Versuchen Sie unter keinen Umständen das Gerät selbstständig zu reparieren, da dadurch die Garantie ungültig wird.

Problem	Ursache	Lösung
Kein Ton/Speisung	<ul style="list-style-type: none"> <li>• Niedrige Lautstärke</li> <li>• Netzschnur ist schlecht angeschlossen</li> <li>• Leere Batterien/Batterien falsch eingelegt</li> </ul>	<ul style="list-style-type: none"> <li>• Stellen Sie die gewünschte Lautstärke ein</li> <li>• Schließen Sie die Speiseschnur korrekt an</li> <li>• legen Sie neue Batterien ein/prüfen Sie die Polarität</li> </ul>
Falsche Angaben auf dem LCD-Display/Gerät reagiert nicht auf Tastendruck	<ul style="list-style-type: none"> <li>• Elektrische Ladung</li> </ul>	<ul style="list-style-type: none"> <li>• Schalten Sie den Spieler aus und nehmen Sie den Stecker aus der Dose. Schalten Sie ihn nach ein paar Sekunden erneut ein.</li> </ul>
Schlechte Wiedergabequalität	<ul style="list-style-type: none"> <li>• Staub und Schmutz auf den Tonköpfen etc.</li> <li>• Es wird ein nicht kompatibler Kassettentyp (IEC II (Chromoxyd) oder IEC IV (Metall)) verwendet</li> </ul>	<ul style="list-style-type: none"> <li>• Reinigen Sie die Teile der Kassettentheke etc., siehe Pflege des Gerätes</li> <li>• Verwenden Sie für Aufnahmen nur Kassettentyp IEC I (Eisenoxyd)</li> </ul>
Keine Aufnahme	<ul style="list-style-type: none"> <li>• Schutzlaschen abgebrochen</li> </ul>	<ul style="list-style-type: none"> <li>• Kleben Sie die Stelle, wo die Lasche abgebrochen wurde, mit Klebeband zu</li> </ul>
Keine CD/MP3-Wiedergabe	<ul style="list-style-type: none"> <li>• CD/MP3 nicht eingelegt</li> <li>• CD zerkratzt oder verschmutzt</li> <li>• Die Laserlinse ist feucht</li> <li>• CD-R enthält keine Aufnahmen oder die Aufnahmesession ist nicht komplett</li> </ul>	<ul style="list-style-type: none"> <li>• Legen Sie die CD oder MP3 ein</li> <li>• Wechseln Sie die CD aus/reinigen Sie die CD (siehe Anleitungen zur technischen Wartung)</li> <li>• Warten Sie, bis die Linse trocknet</li> <li>• Benutzen Sie korrekt aufgenommene CD-Rs</li> </ul>

## DEUTSCH

Problem	Ursache	Lösung
Stocken bei der Wiedergabe von CD/MP3 Discs	<ul style="list-style-type: none"> <li>• CD/MP3 ist verschmutzt oder beschädigt</li> <li>• Programmfunktion angeschaltet</li> </ul>	<ul style="list-style-type: none"> <li>• CD/MP3 auswechseln oder reinigen</li> <li>• Schalten Sie die Funktion der vorprogrammierten Wiedergabe aus</li> </ul>

### TECHNISCHE KENNDATEN

Stromversorgung AC: 120 - 230 V, ~50Hz  
DC: 8 x 1,5 V (UM2, C)

Frequenzbereich FM 64 - 108MHz  
AM 540 - 1600kHz

***Der Hersteller behält sich das Recht vor die Charakteristiken des Gerätes ohne Vorbescheid zu ändern.***

***Die Lebensdauer des Gerätes beträgt nicht weniger als 5 Jahre***

#### **Gewährleistung**

Ausführliche Bedingungen der Gewährleistung kann man beim Dealer, der diese Geräte verkauft hat, bekommen. Bei beliebiger Anspruchserhebung soll man während der Laufzeit der vorliegenden Gewährleistung den Check oder die Quittung über den Ankauf vorzulegen.



Das vorliegende Produkt entspricht den Forderungen der elektromagnetischen Verträglichkeit, die in 89/336/EWG -Richtlinie des Rates und den Vorschriften 23/73/EWG über die Niederspannungsgeräte vorgesehen sind.

## РУССКИЙ

### Знаки безопасности



Значок молнии в равностороннем треугольнике указывает пользователю на наличие опасного напряжения внутри корпуса изделия, способного привести к поражению электрическим током.



Значок восклицательного знака в равностороннем треугольнике указывает пользователю на наличие важных инструкций по эксплуатации и техобслуживанию в сопутствующей изделию литературе.

**лазерный продукт  
класса 1**

#### Не допускайте попадания влаги:

На данное устройство не должна попадать вода. Не допускается ставить на устройство какие-либо наполненные жидкостью предметы, например вазы.

#### ПРЕДУПРЕЖДЕНИЕ:

Для предотвращения поражения электрическим током, не допускайте попадания на данное устройство дождя или влаги.

#### Вентиляция:

Не закрывайте вентиляционные отверстия посторонними предметами.

## РУССКИЙ

### КНОПКИ УПРАВЛЕНИЯ

Передняя и задняя панель (см. стр. 2)

1. **Ручка VOLUME**  
- установка уровня громкости.
2. **Переключатель функций**  
- выбор источника звука MP3/CD, кассета или радио, а также выключение питания.
3. **Гнездо для наушников**  
- 3.5 mm гнездо для стерео наушников.
4. **Крышка отсека CD**
5. **Кнопки управления кассетным магнитофоном**  
**ПАУЗА ( || )**  
- приостанавливает запись или воспроизведение.  
**СТОП/ОТКРЫТЬ ( ■▲ )**  
- останавливает воспроизведение/запись  
- открывает кассетный отсек  
**F.FWD ( ⏩ )** - быстрая перемотка вперед  
**F.REW ( ⏪ )** - быстрая перемотка назад  
**PLAY ( ▶ )** - начало воспроизведения.  
**RECORD ( ● )** - начало записи.
6. **Крышка отсека для кассет**  
нажмите кнопку стоп/открыть, чтобы открыть/закрыть отсек
7. **Выбор радио диапазона (FM ST FM AM)**  
- выбор радио диапазона (FM ST./FM/AM).
8. **Ручка настройки радио TUNING**  
- настройка частоты FM/AM радиостанций.
9. **Кнопка RANDOM**  
- воспроизведение треков CD/MP3 в произвольном порядке
10. **Кнопка BACK ( ⏮ )**  
- возврат к началу предыдущего трека
11. **Кнопка REPEAT**  
- повтор воспроизведения треков MP3/CD
12. **Кнопка PLAY/PAUSE ( ▶|| )**  
- начинает/приостанавливает воспроизведение CD/MP3
13. **Кнопка NEXT ( ⏭ )**  
- переход к началу следующего трека
14. **Кнопка STOP ( ■ )**  
- остановка воспроизведения MP3/CD
15. **Датчик пульта ДУ**
16. **ЖК-дисплей**  
- отображает информацию о воспроизведении CD/MP3 дисков
17. **Отсек для батареек**
18. **Переключатель напряжения (не на всех моделях)** - перед включением устройства в сеть установите переключатель в положение соответствующее напряжению в местной сети.
19. **Разъем для подключения сетевого шнура**
20. **Антенна FM**

### Пульт дистанционного управления

(см. стр. 2)

21. Кнопка PROGRAM  
- программирование воспроизведения CD/MP3 треков. 22.-28.  
Функции кнопок аналогичны соответствующим кнопкам на самом устройстве. Выбор треков CD также производится кнопками (+10)/(-10).

### Подача питания

#### Источник переменного тока

1. Проверьте соответствие напряжению, указанного на устройстве, напряжению переменного тока в вашей местной электрической сети. Если оно не соответствует, обратитесь за консультацией к вашему продавцу или в сервисный центр.
2. Подключите сетевой шнур к сетевой розетке.
3. Для полного отключения питания, выньте сетевой шнур из розетки.
  - Для защиты устройства вынимайте шнур из розетки во время сильных гроз/молний.

#### Батарейки (не входят в комплект поставки)

Откройте отсек для батареек и вставьте восемь батареек типа R-14, UM-2 или C-size соблюдая при этом полярность, указанную символами "+" и "-" внутри отсека.

#### Батарейки содержат химические вещества, их утилизация должна осуществляться должным образом.

Неправильное использование батареек может привести к утечке электролита и стать причиной появления ржавчины в отсеке или его повреждения. Поэтому:

- Не используйте одновременно батареек разных типов: например, щелочные с графитово-цинковыми. Используйте батарейки только аналогичного типа.
- При установке батареек не используйте одновременно старые и новые батарейки.
- Вынимайте батарейки, если устройство не используется в течение продолжительного времени.

# РУССКИЙ

## ОСНОВНЫЕ ФУНКЦИИ

### Общие действия

- Для выбора источника звука установите переключатель функций в положение MP3.CD/TAPE или RADIO.
- Установите желаемый уровень громкости с помощью ручки VOLUME.
- Для выключения устройства установите переключатель функций в положение TAPE.

### РАДИО

#### Прием радиостанций

- Установите переключатель функций в положение RADIO.
- Установите переключатель диапазонов в положение FM ST./FM или AM.
- Вращайте ручку настройки радио TUNING для настройки на желаемую радиостанцию.

Внимание: Если переключатель выбора диапазона установлен в положение FM ST. и радиоприемник правильно настроен на радиостанцию, вещающую в режиме стерео, на передней панели загорится индикатор FM ST.

- Для выключения устройства установите переключатель функций в положение TAPE.
- Для приема радиостанций диапазона FM раздвиньте телескопическую антенну. Вращайте антенну для получения более уверенного приема.
- Для приема радиостанций диапазона AM, устройство оснащено встроенной антенной. Встроенная антенна направляется при повороте корпуса устройства.

### ВОСПРОИЗВЕДЕНИЕ КАССЕТЫ

- Установите переключатель функций в положение TAPE.
- Нажмите кнопку СТОП/ОТКРЫТЬ (■▲), чтобы открыть крышку кассетного отсека.
- Вставьте кассету с записью и закройте крышку отсека.
- Для начала воспроизведения нажмите кнопку ВОСПРОИЗВЕДЕНИЕ.
- Для приостановки воспроизведения нажмите кнопку ПАУЗА. Для его возобновления еще раз нажмите кнопку ПАУЗА.
- Для перемотки кассеты вперед/назад нажмите кнопку (◀) или (▶).
- Для остановки кассеты нажмите кнопку СТОП/ОТКРЫТЬ (■▲). По окончании ленты в кассете механизм магнитофона автоматически выключается (только в режиме воспроизведения).

## ЗАПИСЬ НА КАССЕТУ

### ОБЩИЕ СВЕДЕНИЯ

- Запись разрешается в тех случаях, если не нарушаются авторские и другие права.
- Данное устройство не предназначено для записи на кассеты типа IEC II (окись хрома) или IEC IV (металл). Для записи используйте кассеты типа IEC I (окись железа).
- Уровень записи устанавливается автоматически. Изменение уровня громкости не влияет на процесс записи.
- Запись на первые 7 секунд начала и на последние 7 секунд конца кассеты не производится
- Для защиты записей от случайного стирания

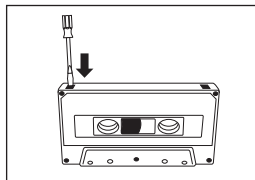

удалите предохранительную пластинку. Запись на этой стороне станет невозможной. Для возобновления записи на этой стороне заклейте места сломанных предохранительных пластинок клейкой лентой.

### Запись с радио

- Настройте радиоприемник на нужную радиостанцию (см. ПРИЕМ РАДИОСТАНЦИЙ).
- Нажмите кнопку СТОП/ОТКРЫТЬ (■▲) для открытия кассетного отсека.
- Установите подходящую кассету и закройте крышку.
- Нажмите кнопку ЗАПИСЬ (●) для начала записи.
- Для паузы записи нажмите кнопку ПАУЗА. Для возобновления записи нажмите кнопку ПАУЗА еще раз. Для остановки записи нажмите кнопку СТОП/ОТКРЫТЬ (■▲).

## УХОД ЗА УСТРОЙСТВОМ

### Уход за кассетным отсеком

Для обеспечения качественной записи и воспроизведения кассет, протирайте указанные ниже на рисунке части А, В и С после приблизительно каждых 50 часов работы. Для этого используйте ватный шарик, слегка смоченный спиртом или специальной жидкостью для чистки магнитофонных головок.

1. Откройте кассетный отсек нажатием кнопки СТОП/ОТКРЫТЬ (■▲).
2. Нажмите кнопку ВОСПРОИЗВЕДЕНИЕ и почистите резиновый прижимной валик С.
3. Нажмите кнопку ПАУЗА и протрите магнитные



## РУССКИЙ

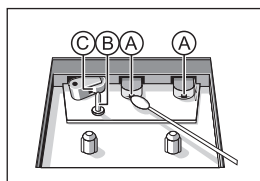

головки А и также лентопротяжное устройство В.

- После чистки нажмите СТОП/ОТКРЫТЬ (■▲).  
Внимание: Головки также можно почистить однократным проигрыванием специальной чистящей кассеты.

### Проигрыватель CD

#### Воспроизведение CD

Этот проигрыватель CD может воспроизводить аудио диски в форматах MP3 и CD.

- Установите переключатель функций в положение MP3/CD.
- На короткое время на ЖК-дисплее изобразится надпись -CLS- .
- Откройте крышку отсека CD и установите диск этикеткой вверх. Закройте крышку отсека CD. Воспроизведение диска начнется автоматически. Для приостановки воспроизведения нажмите кнопку PLAY/PAUSE (▶||). Для возобновления воспроизведения еще раз нажмите эту кнопку.

#### Поиск трека

Для выбора трека используйте кнопку NEXT (▶) или BACK (◀).

- Если вы выбрали номер трека в положении остановки воспроизведения или паузы, то для начала воспроизведения нажмите кнопку PLAY/PAUSE (▶||).
- Для перехода на следующий трек один раз нажмите кнопку NEXT (▶) или последовательно нажимайте на эту кнопку до тех пор, пока на ЖК-дисплее не появится нужный номер трека.
- Для возвращения к началу предыдущего трека один раз нажмите кнопку BACK (◀).

#### Поиск музыкального фрагмента трека

- Нажмите и удерживайте кнопку NEXT (▶) или BACK (◀).
- Диск будет воспроизводиться на высокой скорости и на малом уровне громкости. По нахождению нужного музыкального фрагмента отпустите кнопку NEXT (▶) или BACK (◀) для возобновления воспроизведения в нормальном режиме.

#### Режим воспроизведения REPEAT

**REPEAT** - повтор воспроизведения текущего трека.

**REPEAT ALL** - повтор воспроизведения всего диска.

#### Программирование воспроизведения треков

Вы можете занести в программу воспроизведения до 20 треков в любой последовательности.

- В режиме остановки воспроизведения нажмите кнопку NEXT (▶) или BACK (◀) для выбора нужного трека.
- После выбора трека нажмите один раз кнопку PROGRAM, расположенную на пульте ДУ для занесения трека в память программы воспроизведения.
- Повторите действия описанные выше в пунктах 1 и 2 для выбора и занесения в память программы воспроизведения всех нужных треков. Для начала воспроизведения программы нажмите кнопку PLAY/PAUSE (▶||).

#### Просмотр запрограммированных треков.

В режиме остановки воспроизведения последовательно нажимайте на кнопку PROGRAM, расположенную на пульте ДУ. На ЖК-дисплее дисплее будут отражаться номера занесенных в память программы треков.

#### Удаление программы воспроизведения.

Вы можете стереть содержание программы воспроизведения следующим образом:

- Открыв крышку отсека CD
- Выбрав в качестве источника воспроизведения радиоприемник или магнитофон
- Дважды нажав кнопку STOP (■).

### ТЕХНИЧЕСКИЙ УХОД

#### Общий уход

- Устанавливайте прибор на ровной, твердой поверхности.
- Не подвергайте прибор, батарейки и компакт-диски воздействию влаги, дождя, песка или чрезмерно высоких температур, вызванных обогревательными приборами или прямым солнечным светом.
- Не накрывайте прибор. Для предотвращения перегрева необходима соответствующая вентиляция с минимальным расстоянием 15 см между вентиляционными отверстиями и окружающими устройством поверхностями.
- Механические части прибора имеют самосмазывающиеся подшипники и не требуют смазки.
- Для чистки проигрывателя пользуйтесь мягкой сухой тряпочкой. Не используйте чистящие вещества, содержащие спирт, бензин или жесткие царапающие

## РУССКИЙ

предметы, так как это может повредить корпус прибора.

### Проигрыватель CD и обращение с компакт-дисками.

- Не прикасайтесь к линзам проигрывателя CD/MP3!
- Резкие перепады температуры окружающего воздуха могут привести к образованию конденсата на линзе проигрывателя, что может привести к его временной неработоспособности. В таком случае необходимо оставить проигрыватель в теплом помещении до тех пор, пока конденсат не испарится. Не пытайтесь почистить линзу!
- Всегда закрывайте крышку CD, чтобы в его отсек не

попадала пыль. Чистите отсек мягкой сухой тряпочкой.

- Для очистки CD протирайте его прямыми движениями от центра к краям с помощью мягкой тряпочки без ворсинок. Не используйте чистящие вещества, так как они могут повредить диск.
- Никогда не делайте надписей на дисках и не приклеивайте на них наклейки.



### Устранение неисправностей

При возникновении неполадок в работе проигрывателя в первую очередь проверьте перечисленные ниже пункты перед тем, как обратиться в ремонтную мастерскую.

Не вскрывайте прибор, так как существует опасность поражения электрическим током.

**ПРЕДУПРЕЖДЕНИЕ:** Ни при каких обстоятельствах не пытайтесь отремонтировать проигрыватель самостоятельно, так как это делает гарантию недействительной.

Проблема	Причина	Решение
Нет звука/питания	<ul style="list-style-type: none"> <li>• Установлен малый уровень громкости</li> <li>• Сетевой шнур не до конца вставлен в разъем</li> <li>• Разряженные батарейки/батарейки установлены не соблюдая полярность</li> </ul>	<ul style="list-style-type: none"> <li>• Установите желаемый уровень громкости</li> <li>• Правильно установите сетевой шнур</li> <li>• Установите новые батарейки/ проверьте правильность установки батареек (полярность)</li> </ul>
Неправильные показания ЖК-дисплея/прибор не реагирует на нажатие кнопок управления	<ul style="list-style-type: none"> <li>• Электростатический разряд</li> </ul>	<ul style="list-style-type: none"> <li>• Выключите проигрыватель и отключите его из сети питания. Включите его снова через несколько секунд.</li> </ul>
Плохое качество звучания кассеты	<ul style="list-style-type: none"> <li>• Пыль и грязь на головках и т.д.</li> <li>• Используется несопоставимый тип кассет (IEC II (окись хрома) или IEC IV (металл))</li> </ul>	<ul style="list-style-type: none"> <li>• Почистите части кассетной деки и т.д., см. Уход за устройством</li> <li>• Используйте для записи кассеты только типа IEC I (окись железа)</li> </ul>
Нет записи на кассету	<ul style="list-style-type: none"> <li>• Сломаны пластинки защиты от случайного стирания</li> </ul>	<ul style="list-style-type: none"> <li>• Наклейте кусочек клейкой ленты на место сломанной пластинки</li> </ul>

## РУССКИЙ

Проблема	Причина	Решение
Нет воспроизведения CD/MP3 диска	<ul style="list-style-type: none"> <li>• Не вставлен CD/MP3 диск</li> <li>• Диск сильно поцарапан или загрязнен</li> <li>• Лазерная линза покрылась влагой</li> <li>• Диск CD-R не содержит записей или не закрыта сессия записи</li> </ul>	<ul style="list-style-type: none"> <li>• Вставьте CD или MP3 диск</li> <li>• Замените/почистите диск (см. Инструкции по техническому уходу)</li> <li>• Дождитесь, пока линза просохнет</li> <li>• Воспользуйтесь правильно записанным CD-R диском</li> </ul>
Прерывания при воспроизведении CD/MP3 дисков	<ul style="list-style-type: none"> <li>• CD/MP3 диск загрязнен или поврежден</li> <li>• Включена функция программирования воспроизведения</li> </ul>	<ul style="list-style-type: none"> <li>• Замените или почистите CD/MP3 диск</li> <li>• Отключите функцию программного воспроизведения</li> </ul>

### СПЕЦИФИКАЦИЯ

Электропитание AC: 120 - 230В, ~50Гц  
DC: 8 x 1,5 V (UM2, C)

Диапазон частот FM - 64 - 108 МГц  
AM - 540 - 1600 кГц

**Производитель оставляет за собой право изменять характеристики прибора без предварительного уведомления.**

**Срок службы прибора не менее 5-ти лет**



Данное изделие соответствует всем требуемым европейским и российским стандартам безопасности и гигиены.

Производитель: АН-ДЕР ПРОДАКТС ГмбХ, Австрия  
Йеневайнгассе, 10/10, 1210, Вена, Австрия

## УКРАЇНСЬКИЙ

### Знаки безпеки

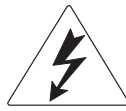
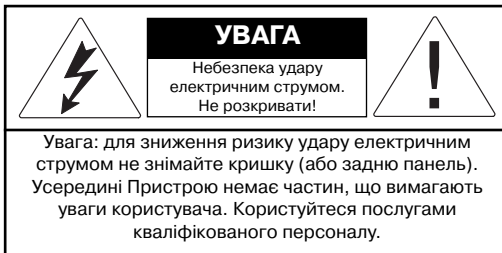

Значок блискавки в рівносторонньому трикутнику вказує користувачу на наявність небезпечної напруги всередині корпусу виробу, здатної привести до поразки електричним струмом.



Значок знака оклику в рівносторонньому трикутнику вказує користувачу на наявність важливих інструкцій з експлуатації й техобслуговування в супутній виробу літературі.

**лазерний продукт  
класу 1**

#### **Не допускайте влучення вологи:**

На даний пристрій не повинна потрапляти вода. Не допускається ставити на пристрій які-небудь наповнені рідиною предмети, наприклад вази.

#### **ПОПЕРЕДЖЕННЯ:**

Для запобігання поразки електричним струмом, не допускайте влучення на даний пристрій дощу або вологи.

#### **Вентиляція:**

Не закривайте вентиляційні отвори сторонніми предметами.

## УКРАЇНСЬКИЙ

### КНОПКИ КЕРУВАННЯ

Передня й задня панель (див. Мал. 1)

1. Ручка **VOLUME**  
- установка рівня голосності.
2. Перемикач **функцій**  
- вибір джерела звуку MP3/CD, касета або радіо, а також вимикання живлення.
3. Гніздо для навушників  
- 3.5 mm гніздо для стерео навушників.
4. Кришка відсіку **CD**
5. Кнопки керування касетним магнітофоном  
**ПАУЗА (||)**  
- припиняє запис або відтворення.  
**СТОП/ВІДКРИТИ (■▲)**  
-зупиняє відтворення/запис  
-відкриває касетний відсік  
**F.FWD (▶▶)** - швидке перемотування вперед  
**F.REW (◀◀)** - швидке перемотування назад  
**PLAY (▶)** - початок відтворення.  
**RECORD (●)** - початок запису.
6. Кришка відсіку для касет  
натисніть кнопку стоп/відкрити, щоб відкрити/закрити відсік
7. Вибір радіо діапазону (**FM ST FM AM**)  
-вибір радіо діапазону (FM ST./FM/AM).
8. Ручка настроювання радіо **TUNING**  
- настроювання частоти FM/AM радіостанцій.
9. Кнопка **RANDOM**  
-відтворення треків CD/MP3 у довільному порядку
10. Кнопка **BACK (◀)**  
-повернення до початку попереднього треку
11. Кнопка **REPEAT**  
-повтор відтворення треків MP3/CD
12. Кнопка **PLAY/PAUSE (▶▶)**  
-починає/припиняє відтворення CD/MP3
13. Кнопка **NEXT (▶▶)**  
- перехід до початку наступного треку
14. Кнопка **STOP (■)**  
-зупинка відтворення MP3/CD
15. Датчик пульта ДК
16. РК-дисплей  
- відображає інформацію про відтворення CD/MP3 дисків
17. Відсік для батарейок
18. Перемикач напруги (не на всіх моделях)  
- перед включенням пристрою в мережу встановіть перемикач у положення, відповідне напрузі в місцевій мережі.
19. Роз'єм для підключення мережного шнура
20. Антена FM

Пульт дистанційного керування (див. мал. 1)

#### 21. Кнопка **PROGRAM**

- програмування відтворення CD/MP3 треків.

#### 22.-28.

Функції кнопок аналогічні відповідним кнопкам на самому пристрої. Вибір треків CD також провадиться кнопками (+10)/(-10).

### Подача живлення

#### Джерело змінного струму

1. Перевірте відповідність напруги, зазначеної на пристрої, напрузі змінного струму у вашій місцевій електричній мережі. Якщо вона не відповідає, зверніться за консультацією до вашого продавця або в сервісний центр.
2. Підключіть мережний шнур до мережної розетки.
3. Для повного відключення живлення, вийміть мережний шнур із розетки.
  - Для захисту пристрою виймайте шнур із розетки під час сильних гроз/блискавок.

#### Батарейки (не входять у комплект поставки)

Відкрийте відсік для батарейок і вставте вісім батарейок типу R-14, UM-2 або C-size, дотримуючи при цьому полярність, зазначену символами "+" і "-" усередині відсіку.

#### Батарейки містять хімічні речовини, їхня утилізація повинна здійснюватися належним чином.

Неправильне використання батарейок може привести до витoku електроліту й стати причиною появи іржі у відсіку або його uszkodження. Тому:

- Не використовуйте одночасно батарейки різних типів: наприклад, лужні із графітово-цинковими. Використовуйте батарейки тільки аналогічного типу.
- При встановленні батарейок не використовуйте одночасно старі й нові батарейки.
- Виймайте батарейки, якщо пристрій не використовується протягом тривалого часу.

## УКРАЇНСЬКИЙ

### ОСНОВНІ ФУНКЦІЇ

#### Загальні дії

Для вибору джерела звуку встановіть перемикач функцій у положення MP3/CD/TAPE або RADIO. Установіть бажаний рівень голосності за допомогою ручки VOLUME. Для вимикання пристрою встановіть перемикач функцій у положення TAPE.

#### РАДІО

##### Прийом радіостанцій

- Установіть перемикач функцій у положення RADIO.
- Установіть перемикач діапазонів у положення FM ST./FM або AM.
- Обертайте ручку настроювання радіо TUNING для настроювання на бажану радіостанцію.
- Увага: Якщо перемикач вибору діапазону встановлений у положення FM ST. і радіоприймач правильно настроєний на радіостанцію, що віщає в режимі стерео, на передній панелі загориться індикатор FM ST.
- Для вимикання пристрою встановіть перемикач функцій у положення TAPE.
- Для прийому радіостанцій діапазону FM розсуньте телескопічну антену. Обертайте антену для одержання більш упевненого прийому.
- Для прийому радіостанцій діапазону AM, пристрій оснащений убудованою антеною. Убудована антена направляєється при повороті корпусу пристрою.

#### ВІДТВОРЕННЯ КАСЕТИ

- Установіть перемикач функцій у положення TAPE.
- Натисніть кнопку СТОП/ВІДКРИТИ (■▲), щоб відкрити кришку касетного відсіку.
- Вставте касету із записом і закрийте кришку відсіку.
- Для початку відтворення натисніть кнопку ВІДТВОРЕННЯ (▶).
- Для припинення відтворення натисніть кнопку ПАУЗА (||). Для його поновлення ще раз натисніть кнопку ПАУЗА (||).
- Для перемотування касети вперед/назад натисніть кнопку (▶▶) або (◀◀).
- Для зупинки касети натисніть кнопку СТОП/ВІДКРИТИ (■▲). По закінченні стрічки в касеті механізм магнітофона автоматично вимикається (тільки в режимі відтворення).

### ЗАПИС НА КАСЕТУ

#### ЗАГАЛЬНІ ВІДОМОСТІ

- Запис дозволяється в тих випадках, якщо не порушуються авторські й інші права.
- Даний пристрій не призначений для запису на касети типу IEC II (окис хрому) або IEC IV (метал). Для запису використовуйте касети типу IEC I (окис заліза).
- Рівень запису встановлюється автоматично. Зміна рівня голосності не впливає на процес запису.
- Запис на перші 7 секунд початку й на останні 7 секунд кінця касети не провадиться.
- Для захисту записів від випадкового стирання

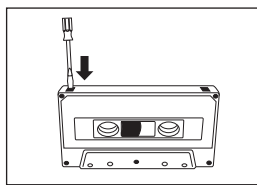

видалить запобіжну пластинку. Запис на цій стороні стане неможливим. Для поновлення запису на цій стороні заклейте місця зламаних запобіжних пластинок клейкою стрічкою.

#### Запис із радіо

- Налюйте радіоприймач на потрібну радіостанцію (див. ПРИЙОМ РАДІОСТАНЦІЙ).
- Натисніть кнопку СТОП/ВІДКРИТИ (■▲) для відкриття касетного відсіку.
- Установіть підходящу касету й закрийте кришку.
- Натисніть кнопку ЗАПИС (●) для початку запису.
- Для паузи запису натисніть кнопку ПАУЗА (||). Для поновлення запису натисніть кнопку ПАУЗА ще раз. Для зупинки запису натисніть кнопку СТОП/ВІДКРИТИ (■▲).

#### ДОГЛЯД ЗА ПРИСТРОЄМ

##### Догляд за касетним відсіком

Для забезпечення якісного запису й відтворення касет, протирайте зазначені нижче на малюнку частини А, В і С після приблизно кожних 50 годин роботи. Для цього використовуйте ватну кульку, злегка змочену спиртом або спеціальною рідиною для чищення магнітофонних головок.

1. Відкрийте касетний відсік натисканням кнопки СТОП/ВІДКРИТИ (■▲).
2. Натисніть кнопку ВІДТВОРЕННЯ й почистіть гумовий притисний валик С.
3. Натисніть кнопку ПАУЗА (||) й протріть магнітні головки А і також стрічкопротягувальний пристрій В.
4. Після чищення натисніть СТОП/ВІДКРИТИ (■▲).

## УКРАЇНСЬКИЙ

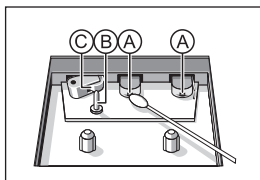

Увага: Головки також можна почистити однократним програванням спеціальної касети, що чистить.

### Програвач CD

#### Відтворення CD

- Цей програвач CD може відтворювати аудіо диски у форматах MP3 і CD.
- Установіть перемикач функцій у положення MP3/CD.
- На короткий час на РК-дисплеї зобразиться напис -CLS- .
- Відкрийте кришку відсіку CD і встановіть диск етикеткою нагору. Закрийте кришку відсіку CD. Відтворення диска почнеться автоматично. Для припинення відтворення натисніть кнопку PLAY/PAUSE (▶||). Для поновлення відтворення ще раз натисніть цю кнопку.

#### Пошук треку

Для вибору треку використовуйте кнопку NEXT (▶) або BACK (◀).

- Якщо ви вибрали номер треку в положенні зупинки відтворення або паузи, то для початку відтворення натисніть кнопку PLAY/PAUSE (▶||).
- Для переходу на наступний трек один раз натисніть кнопку NEXT (▶) або послідовно натискайте на цю кнопку доти, поки на РК-дисплеї не з'явиться потрібний номер треку.
- Для повернення до початку попереднього треку один раз натисніть кнопку BACK (◀).

#### Пошук музичного фрагмента треку

Натисніть і втримуйте кнопку NEXT (▶) або BACK (◀).

- Диск буде відтворюватися на високій швидкості й на малому рівні голосності. По знаходженню потрібного музичного фрагмента відпустіть кнопку NEXT (▶) або BACK (◀) для поновлення відтворення в нормальному режимі.

#### Режим відтворення REPEAT

**REPEAT** - повтор відтворення поточного треку.

**REPEAT ALL** - повтор відтворення всього диска.

#### Програмування відтворення треків

Ви можете занести в програму відтворення до 20 треків у

будь-якій послідовності.

1. У режимі зупинки відтворення натисніть кнопку NEXT (▶) або BACK (◀) для вибору потрібного треку.
2. Після вибору треку натисніть один раз кнопку PROGRAM, розташовану на пульті ДК, для занесення треку в пам'ять програми відтворення. Повторіть дії, описані вище в пунктах 1 і 2 для вибору й занесення в пам'ять програми відтворення всіх потрібних треків. Для початку відтворення програми натисніть кнопку PLAY/PAUSE (▶||).

#### Перегляд запрограмованих треків

У режимі зупинки відтворення послідовно натискайте на кнопку PROGRAM, розташовану на пульті ДК. На РК-дисплеї будуть відбиватися номери занесених у пам'ять програми треків.

#### Видалення програми відтворення

Ви можете стерти зміст програми відтворення в такий спосіб:

- Відкривши кришку відсіку CD
- Вибравши як джерело відтворення радіоприймач або магнітофон
- Двічі натиснувши кнопку STOP (■).

## УКРАЇНСЬКИЙ

### ТЕХНІЧНИЙ ДОГЛЯД

#### Загальний догляд

- Установлюйте прилад на рівній, твердій поверхні.
- Не піддавайте прилад, батареї й компакт-диски впливу вологи, дощу, піску або надмірно високих температур, викликаних обігрівальними приладами або прямим сонячним світлом.
- Не накривайте прилад. Для запобігання перегріву необхідна відповідна вентиляція з мінімальною відстанню 15 см між вентиляційними отворами й поверхнями навколо пристрою.
- Механічні частини приладу мають самозмащувальні підшипники й не вимагають змащення.
- Для чищення програвача користуйтеся м'якою сухою ганчірочкою. Не використовуйте чистячі речовини, що втримують спирт, бензин або тверді предмети, що дряпають, тому що це може ушкодити корпус приладу.

#### Програвач CD і поводження з компакт-дисками

- Не доторкайтеся до лінз програвача CD/MP3!
- Різкі перепади температури навколишнього повітря можуть привести до утворення конденсату на лінзі програвача, що може привести до його тимчасової непрацездатності. У такому випадку необхідно залишити програвач у теплом приміщенні доти, поки конденсат не випарується. Не намагайтеся почистити лінзу!
- Завжди закривайте кришку CD, щоб у його відсік не потрапляв пил. Чистіть відсік м'якою сухою ганчірочкою.
- Для очищення CD протирайте його прямими рухами від центра до країв за допомогою м'якої ганчірочки без ворсинок. Не використовуйте речовини, що чистять, тому що вони можуть ушкодити диск.
- Ніколи не робіть написів на дисках і не приклейте на них наклейки.



## УКРАЇНСЬКИЙ

### Усунення несправностей

При виникненні неполадок у роботі програвача в першу чергу перевірте перераховані нижче пункти перед тим, як звернутися в ремонтну майстерню.

Не розкривайте прилад, тому що існує небезпека поразки електричним струмом.

**ПОПЕРЕДЖЕННЯ:** Ні за яких умов не намагайтеся відремонтувати програвач самостійно, тому що це зробить гарантію недійсною.

Проблема	Рішення
Немає звуку/живлення	<ul style="list-style-type: none"> <li>- Установлений малий рівень голосності</li> <li>• Установіть бажаний рівень голосності</li> <li>- Мережний шнур не до кінця вставлений у роз'єм</li> <li>• Правильно встановіть мережний шнур</li> <li>- Виряджені батарейки/батарейки встановлені не дотримуючи полярності</li> <li>• Установіть нові батарейки/перевірте правильність установки батарейок (полярність)</li> </ul>
Неправильні показання РК-дисплея/прилад не реагує на натискання кнопок керування	<ul style="list-style-type: none"> <li>- Електростатичний розряд</li> <li>• Вимкніть програвач і відключіть його з мережі живлення. Включіть його знову через кілька секунд.</li> </ul>
Погана якість звучання касети	<ul style="list-style-type: none"> <li>- Пил і бруд на головках і т.д.</li> <li>• Почистіть частини касетної деки й т.д., див. Догляд за пристроєм</li> <li>- Використовується непорівнянний тип касет (IEC II (окис хрому) або IEC IV (метал))</li> <li>• Використовуйте для запису касети тільки типу IEC I (окис заліза)</li> </ul>
Немає запису на касету	<ul style="list-style-type: none"> <li>- Зламані пластинки захисту від випадкового стирання</li> <li>• Наклейте шматочок клейкої стрічки на місце зламаної пластинки</li> </ul>
Немає відтворення CD/MP3 диску	<ul style="list-style-type: none"> <li>- Не вставлений CD/MP3 диск</li> <li>• Вставте CD або MP3 диск</li> <li>- Диск сильно подряпаний або забруднений</li> <li>• Замініть/почистіть диск (див. Інструкції з технічного догляду)</li> <li>- Лазерна лінза покрилася вологою</li> <li>• Дочекайтеся, поки лінза не просохне</li> <li>- Диск CD-R не містить записів або не закрита сесія запису</li> <li>• Скористуйтеся правильно записаним CD-R диском</li> </ul>
Переривання при відтворенні CD/MP3 дисків	<ul style="list-style-type: none"> <li>- CD/MP3 диск забруднений або ушкоджений</li> <li>• Замініть або почистіть CD/MP3 диск</li> <li>- Включена функція програмування відтворення</li> <li>• Відключіть функцію програмного відтворення</li> </ul>

## УКРАЇНСЬКИЙ

### ТЕХНІЧНІ ХАРАКТЕРИСТИКИ

Електроживлення AC: 120 - 230 В, ~50 Гц  
DC: 8 x 1,5 V (UM2, C)

Діапазон частот FM - 64 - 108 МГц  
AM- 530 - 1700 кГц

**Виробник залишає за собою право змінювати характеристики приладу без попереднього повідомлення.**

**Термін служби приладу не менш 5 років**

#### Гарантія

Докладні умови гарантії можна отримати в дилера, що продав дану апаратуру. При пред'явленні будь-якої претензії протягом терміну дії даної гарантії варто пред'явити чек або квитанцію про покупку.



Даний виріб відповідає вимогам до електромагнітної сумісності, що пред'являються директивою 89/336/ЄЕС Ради Європи й розпорядженням 23/73 ЄЕС по низьковольтних апаратурах.

