

# Panasonic®

## Инструкция по эксплуатации Портативный проигрыватель DVD/CD

Model No. **DVD-LX8**



### Региональный код, поддерживаемый этим аппаратом

Региональный код выделяется проигрывателям DVD и программному обеспечению в соответствии с местом, где они продаются.

- Региональным кодом этого аппарата является "5".
- Проигрыватель будет воспроизводить диски DVD-Video, маркированные этикетками, содержащими "5" или "ALL".

Например:



### *Уважаемый покупатель*

Благодарим Вас за то, что вы приобрели эту систему.

Чтобы получить оптимальное качество работы системы и обеспечить безопасность, пожалуйста, внимательно прочитайте эту инструкцию.

Перед подключением, работой или регулировкой данного аппарата прочтите, пожалуйста, эту инструкцию полностью. Сохраните, пожалуйста, эту инструкцию.

# Содержание

Меры предосторожности .....	2
Диски, которые могут воспроизводиться .....	5
Принадлежности .....	6
<b>Подготовка</b>	
➊ Зарядка батареи .....	6
➋ Пульт ДУ .....	7
➌ Регулировка угла наклона ЖК-дисплея .....	7
Воспроизведение .....	8
Удобные функции .....	10
Изменение последовательности воспроизведения .....	12
Воспроизведение диска RAM .....	13
Воспроизведение диска HighMAT™ CD .....	13
Воспроизведение WMA/MP3/JPEG/CD-текста .....	14
Управление с помощью экранов графического интерфейса (GUI) ..	15
Изменение установок проигрывателя .....	18
Использование этого аппарата с другим оборудованием .....	21
Использование автомобильного адаптера .....	22
Батарейный блок .....	23
Создание файлов на компьютере ..	24
Часто задаваемые вопросы .....	25
Руководство по поиску и устранению неисправностей ..	26
Уход .....	29
Технические характеристики .....	30
Руководство по удобным функциям ... Обратная сторона обложки	

# Меры предосторожности

Внимательно прочитайте инструкцию по эксплуатации перед использованием аппарата. Соблюдайте правила техники безопасности, написанные на аппарате, и соответствующие правила техники безопасности, перечисленные ниже. Сохраните, пожалуйста, эту инструкцию по эксплуатации для дальнейших справок.

- 1) Прочитайте эту инструкцию по эксплуатации.
- 2) Сохраните эту инструкцию по эксплуатации.
- 3) Обратите внимание на все предупреждения.
- 4) Следуйте всем инструкциям.
- 5) Не используйте этот аппарат рядом с водой.
- 6) Очищайте только с помощью сухой ткани.
- 7) Не блокируйте никакие вентиляционные отверстия.  
Устанавливайте в соответствии с заводскими инструкциями.
- 8) Не устанавливайте вблизи любых источников тепла, таких как радиаторы, тепловые счетчики, печи или другие приборы (включая усилители), которые генерируют тепло.
- 9) Предохраняйте сетевой шнур от того, чтобы на него не наступили или не зажали, особенно в районе штепсельных вилок, электрических розеток и в месте, где они выходят из аппарата.
- 10) Используйте только приспособления/принадлежности, указанные производителем.
- 11) Используйте только карт, стойку, штатив, кронштейн или стол, указанные производителем, или приобретенные с аппаратом. Когда используется карт, будьте внимательны при перемещении комбинации карт/аппарат для предотвращения травмы при опрокидывании.
- 12) Отсоедините аппарат от сети во время грозы или когда он не используется в течение длительных периодов времени.
- 13) По всем вопросам относительно обслуживания обращайтесь к квалифицированному персоналу по техобслуживанию. Техобслуживание требуется, когда аппарат поврежден каким-либо образом, например, поврежден сетевой шнур или штепсельная розетка, внутрь аппарата была пролита жидкость или попали предметы, аппарат подвергся воздействию дождя или влаги, не функционирует нормально или его уронили.



## Батарейки

### 1. Батарейный блок (Ионно-литиевый батарейный блок)

- Используйте этот аппарат для перезарядки батарейного блока.
- Не используйте батарейный блок с оборудованием, отличным от указанного проигрывателя.
- Не используйте проигрыватель вне помещения, если идет снег или дождь. (Батарейный блок не является влагонепроницаемым.)
- Не позволяйте грязи, песку, жидкостям или другим посторонним материалам попадать на разъемы.
- Не прикасайтесь к штепсельным вилкам (+ и -) металлическими предметами.
- Не разбирайте, не переделывайте, не нагревайте и не бросайте в огонь.
- Не храните батарейный блок при температуре выше 60 °C.

### 2. Батарейка пуговичного типа (Литиевая батарейка)

- Вставьте, чтобы полюсы были согласованы.
- Не прикасайтесь к разъемам (+ и -) металлическими предметами.
- Не разбирайте, не переделывайте, не нагревайте и не бросайте в огонь.
- Храните вне доступа детей.

Если электролит попадет на Ваши руки или одежду, тщательно смойте его водой.

Если электролит попадет в Ваши глаза, ни в коем случае не трите глаза.

Тщательно промойте глаза водой и затем проконсультируйтесь с врачом.

### 3. Утилизация батареек

Перед утилизацией проверьте и выполняйте местные правила.

## ПРЕДОСТЕРЕЖЕНИЕ!

**В СЛУЧАЕ НЕКОРРЕКТНОЙ ЗАМЕНЫ БАТАРЕЙКИ СУЩЕСТВУЕТ ОПАСНОСТЬ ВЗРЫВА.**

**ПРОИЗВОДИТЕ ЗАМЕНУ БАТАРЕЕК ТОЛЬКО НА АНАЛОГИЧНЫЕ, ЛИБО НА БАТАРЕЙКИ ТИПА, РЕКОМЕНДОВАННОГО ФИРМОЙ-ИЗГОТОВИТЕЛЕМ. УТИЛИЗИРУЙТЕ ИСПОЛЬЗОВАННЫЕ БАТАРЕЙКИ В СООТВЕТСТВИИ С УКАЗАНИЯМИ ФИРМЫ-ИЗГОТОВИТЕЛЯ.**

## Адаптер переменного тока

Этот адаптер переменного тока работает при переменном токе между 100 В и 240 В. Но

- Приобретите подходящий адаптер штепсельной вилки, если штепсельная вилка не соответствует сетевой розетке.

## Чтобы предотвратить повреждение

Избегайте следующего;

- Распыление огнеопасных инсектицидов вблизи аппарата.
  - Нажатие на ЖК-дисплей.
  - Касание линзы и других частей лазерного считывающего устройства головки.
- Не используйте аппарат в следующих местах;
- где температура ниже 5 °C или выше 35 °C. (Использование вне этого диапазона может вызвать срабатывание защитной схемы и привести аппарат в нерабочее состояние.)
  - В местах, где много песка, например, на пляже.
  - На диванных подушках, диванах или нагреваемом оборудовании, таком как усилители.

## Предостережения относительно прослушивания с помощью головных телефонов и ушных телефонов

- Не управляйте Вашими головными телефонами и ушными телефонами при высоком уровне громкости. Эксперты по слуху не советуют осуществлять длительное непрерывное прослушивание.
- Если Вы ощущаете звон в Ваших ушах, уменьшите уровень громкости или прекратите использование.
- Не используйте во время управления транспортным средством. Это может привести к дорожному происшествию и незаконно во многих районах.
- Вы должны быть предельно осторожны или временно прекратить использование в потенциально опасных ситуациях.
- Хотя Ваши головные телефоны или ушные телефоны разработаны как устройство открытого типа, чтобы позволить Вам слышать внешние звуки, не повышайте уровень громкости так сильно, что Вы не сможете слышать, что происходит вокруг Вас.

Когда Вы используете аппарат, не оставляйте его на Ваших коленях в течение длительного времени. Аппарат может нагреться и вызвать ожог.

## Меры предосторожности

### **ПРЕДОСТЕРЕЖЕНИЕ!**

В ЭТОМ УСТРОЙСТВЕ ИСПОЛЬЗУЕТСЯ ЛАЗЕР.  
ПРИМЕНЕНИЕ РЕГУЛИРОВОК И НАСТРОЕК, ОТЛИЧНЫХ ОТ НИЖЕОПИСАННЫХ, МОЖЕТ ПРИВЕСТИ К ОПАСНОМУ ЛАЗЕРНОМУ ОБЛУЧЕНИЮ. НЕ ОТКРЫВАЙТЕ КРЫШКУ И НЕ ПРОИЗВОДИТЕ РЕМОНТ САМИ—ЛУЧШЕ ПОРУЧИТЬ ЭТО КВАЛИФИЦИРОВАННОМУ СПЕЦИАЛИСТУ.

### **ПРЕДУПРЕЖДЕНИЕ:**

ДЛЯ УМЕНЬШЕНИЯ РИСКА ВОЗНИКНОВЕНИЯ ПОЖАРА, ПОРАЖЕНИЯ ЭЛЕКТРИЧЕСКИМ ТОКОМ ИЛИ ПОВРЕЖДЕНИЯ ИЗДЕЛИЯ НЕ ПОДВЕРГАЙТЕ ДАННЫЙ АППАРАТ ВОЗДЕЙСТВИЮ ДОЖДЯ, ВЛАГИ, БРЫЗГ ИЛИ КАПЕЛЬ, И НЕ СТАВЬТЕ НА АППАРАТ ПРЕДМЕТЫ, НАПОЛНЕННЫЕ ЖИДКОСТЯМИ, ТАКИЕ, КАК ВАЗЫ.

### **ПРЕДОСТЕРЕЖЕНИЕ!**

- НЕ СЛЕДУЕТ УСТАНОВЛИВАТЬ ИЛИ РАЗМЕЩАТЬ ДАННЫЙ АППАРАТ В КНИЖНОМ ШКАФУ, ВСТРОЕННОМ ШКАФУ ИЛИ ДРУГОМ ОГРАНИЧЕННОМ ПРОСТРАНСТВЕ ДЛЯ ТОГО, ЧТОБЫ СОХРАНИТЬ УСЛОВИЯ ХОРОШЕЙ ВЕНТИЛЯЦИИ. УДОСТОВЕРЬТЕСЬ, ЧТО ШТОРЫ И ДРУГИЕ ПОДОБНЫЕ ПРЕДМЕТЫ НЕ ПРЕПЯТСТВУЮТ НОРМАЛЬНОЙ ВЕНТИЛЯЦИИ ДЛЯ ПРЕДОТВРАЩЕНИЯ РИСКА ПОРАЖЕНИЯ ЭЛЕКТРИЧЕСКИМ ТОКОМ ИЛИ ВОЗНИКНОВЕНИЯ ПОЖАРА ИЗ-ЗА ПЕРЕГРЕВА.
- НЕ ЗАКРЫВАЙТЕ ВЕНТИЛЯЦИОННЫЕ ОТВЕРСТИЯ АППАРАТА ГАЗЕТАМИ, СКАТЕРТЯМИ, ШТОРАМИ И ПОДОБНЫМИ ПРЕДМЕТАМИ.
- НЕ РАЗМЕЩАЙТЕ НА АППАРАТ ИСТОЧНИКИ ОТКРЫТОГО ПЛАМЕНИ, ТАКИЕ, КАК ГОРЯЩИЕ СВЕЧИ.
- ВЫБРАСЫВАЙТЕ БАТАРЕИ В МУСОР, УЧИТЫВАЯ ОХРАНУ ОКРУЖАЮЩЕЙ СРЕДЫ.

Знак маркировки расположен на нижней панели аппарата.

Оборудование должно быть размещено около сетевой розетки переменного тока, а сетевая вилка должна быть расположена так, чтобы она была легкодоступна в случае возникновения проблемы.

Это изделие может принимать радио помехи, обусловленные переносными телефонами. Если такие помехи являются очевидными, увеличьте, пожалуйста, расстояние между изделием и переносным телефоном.

ЭТОТ АППАРАТ ПРЕДНАЗНАЧЕН ДЛЯ ИСПОЛЬЗОВАНИЯ В КЛИМАТЕ СРЕДНЕЙ ПОЛОСЫ.

Для России  
ИНФОРМАЦИЯ О  
СЕРТИФИКАЦИИ  
ПРОДУКЦИИ



BZ02

Пример маркировки:

○ ○ 1 A ○ ○ ○ ○ ○ ○ ○ ○

Элементы кода:

3-ий символ—год изготовления

(1—2001 г., 2—2002 г., 3—2003 г., ...);

4-ый символ—месяц изготовления

(A—январь, B—февраль, ..., L—декабрь)

Расположение маркировки:

Задняя, нижняя или боковая панель устройства

Для России

“Установленный производителем в порядке п. 2 ст. 5 Федерального Закона РФ “О защите прав потребителей” срок службы изделия равен 7 годам с даты производства при условии, что изделие используется в строгом соответствии с настоящей инструкцией по эксплуатации и применимыми техническими стандартами.”

Сделано в Японии

Мацушита Электрик Индастриал Ко., Лтд.  
1006 Кадома, Осака, Япония

CLASS 1  
LASER PRODUCT

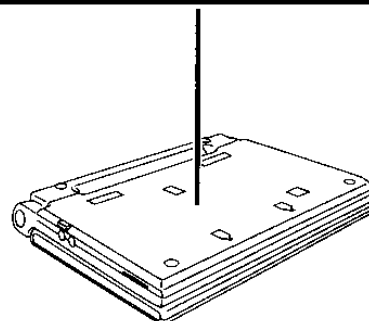

# Диски, которые могут воспроизводиться

В этой инструкции по эксплуатации используются следующие пиктограммы, например, **RAM**.

	<b>DVD-RAM</b> <b>RAM</b> Записанный, используя версию 1.1 формата видеозаписи (унифицированный стандарт видеозаписи).
	<b>DVD-Video</b> <b>DVD-V</b> Некоторые диски DVD-Audio включают содержимое DVD-Video. Чтобы воспроизводить содержимое DVD-Video, выберите "DVD-Video Mode" (→ стр. 20).
	<b>DVD-R</b> <b>DVD-V</b> Диски Panasonic DVD-R, записанные и завершенные* на DVD видеомагнитофонах или DVD видеокамерах Panasonic, воспроизводятся как DVD-Video.
	<b>DVD-Audio</b> <b>DVD-A</b> Выходом на этом аппарате являются только 2 канала.
	<b>Video CD</b> <b>VCD</b> Включая SVCD (удовлетворяющие стандарту IEC62107).
	<b>CD</b> <b>CD</b> <b>WMA</b> <b>MP3</b> <b>JPEG</b> <b>VCD</b> Этот аппарат может воспроизводить записанные аудио диски CD-R/RW, которые завершены* или у которых закрыта сессия. ● Этот аппарат может также воспроизводить диски HighMAT (только файлы WMA, MP3 или JPEG).

\*Процесс, который позволяет воспроизводить на совместимом оборудовании.

● Может быть невозможно воспроизводить указанные выше диски из-за типа использованного диска или из-за условий записи.

## Диски, которые не могут воспроизводиться

- DVD-RAM (2,6 Гбайта/5,2 Гбайта, ТИП 1)
- DVD-ROM
- DVD+R
- +RW
- DVD-RW
- CD-ROM
- CD-G
- SACD
- Photo-CD
- CDV
- Диски Chaoji VCD, имеющиеся в продаже, включая SVCD, CVD, DVCD и т.д.

## Чтобы почистить диски

**DVD-A** **DVD-V** **VCD** **CD**

Протрите с помощью влажной ткани, а затем вытрите насухо.

**RAM** **DVD-R**

- Очистите с помощью поставляемого отдельно очистителя для дисков DVD-RAM/PD (LF-K200DCA1, когда доступно).
- Никогда не используйте ткань или очистители для CD и т.д.

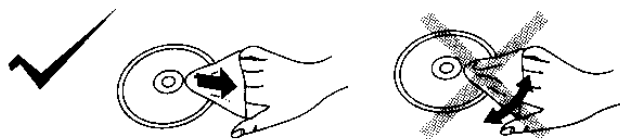

## Меры предосторожности при обращении с дисками

- Не наклеивайте на диски этикетки или наклейки (Это может привести к деформации диска, что сделает его непригодным для использования).
- Не пишите на стороне этикетки шариковой ручкой или другими пишущими принадлежностями.
- Не пользуйтесь аэрозолями для очистки пластинок, бензином, разбавителями, антистатическими жидкостями и прочими растворителями.
- Не используйте предохраняющие от царапин протекторы или футляры.
- Не используйте следующие диски:
  - Диски с открытым липким слоем от удаленных наклеек или этикеток (диски, взятые напрокат, и т.п.)
  - Диски, которые сильно деформированы или треснуты.
  - Диски неправильной формы, такие как в форме сердца.

Диски, которые могут воспроизводиться

# Принадлежности



Прилагаемый сетевой шнур и адаптер переменного тока предназначены для использования только с этим аппаратом. Не используйте их с другим оборудованием.

- 1 Пульт ДУ (N2QAJC000007)
- 1 Батарейка пуговичного типа для пульта ДУ (относительно замены см. стр. 7)
- 1 Аудио/видео кабель
- 1 Адаптер переменного тока
- 1 Сетевой шнур
- 1 Перезаряжаемый батарейный блок (прикреплен при отгрузке) (относительно замены см. стр. 23)

## Подготовка

### 1 Зарядка батареи (Когда аппарат выключен)



1 Удалите изоляционный листок

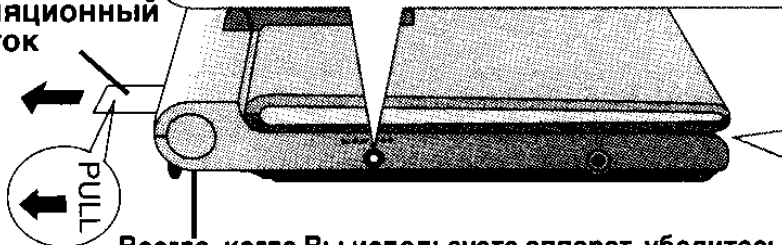

Всегда, когда Вы используете аппарат, убедитесь в том, что встроенная батарея прикреплена.

- Используйте совместно с дополнительным батарейным блоком, чтобы увеличить время воспроизведения (→ стр. 23).
- Вы можете также использовать дополнительный автомобильный адаптер (→ стр. 22).
- Вы можете также использовать этот аппарат без зарядки, когда подсоединен адаптер переменного тока и сетевой шнур.

#### Для экономии электроэнергии

Этот аппарат потребляет электроэнергию (0,6 Вт), даже когда он выключен.

Отсоедините сетевой шнур от бытовой розетки, когда аппарат не будет использоваться в течение длительного периода времени.

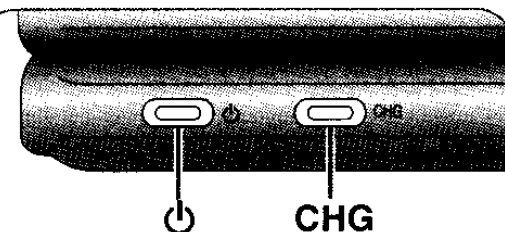

**Начало**      **Завершение**

[⏻] гаснет → горит  
[CHG] горит → гаснет

**Время зарядки:**

**Приблиз. 4 часа**

Когда завершено, отсоедините адаптер переменного тока и сетевой шнур.

**Отделение/Прикрепление встроенного батарейного блока (→ стр. 23)**

**Приблизительные времена воспроизведения (→ стр. 23)**

Аппарат находится в условиях режима ожидания (индикатор [⏻] горит), когда подсоединен сетевой шнур питания переменного тока. Первичная цепь всегда является "работающей" до тех пор, пока адаптер питания переменного тока подсоединен к бытовой розетке.

## Проверка оставшегося заряда батареи

Когда аппарат включен (→ стр. 8) и электропитание осуществляется с помощью батарейного блока.

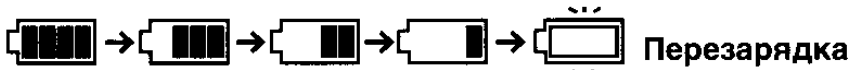

Нажмите кнопку [DISPLAY], чтобы проверить на ЖК-дисплее (Высвечивается несколько секунд).

Одновременно высвечивается экран графического интерфейса (GUI) (→ стр. 15). Нажмите кнопку [RETURN], чтобы отменить.

## 2 Пульт ДУ

**Вставьте батарейку пуговичного типа (прилагается)**

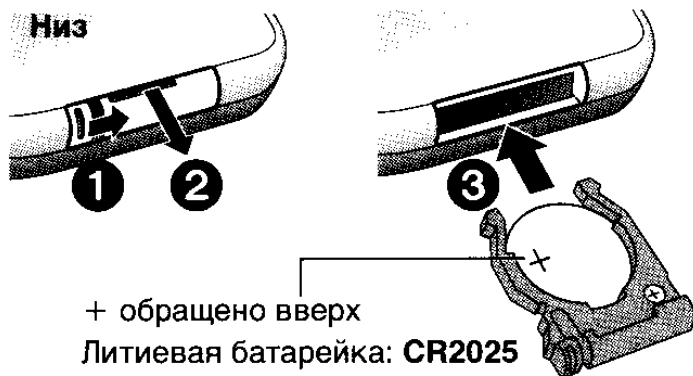

### Диапазон использования



## 3 Регулировка угла наклона ЖК-дисплея

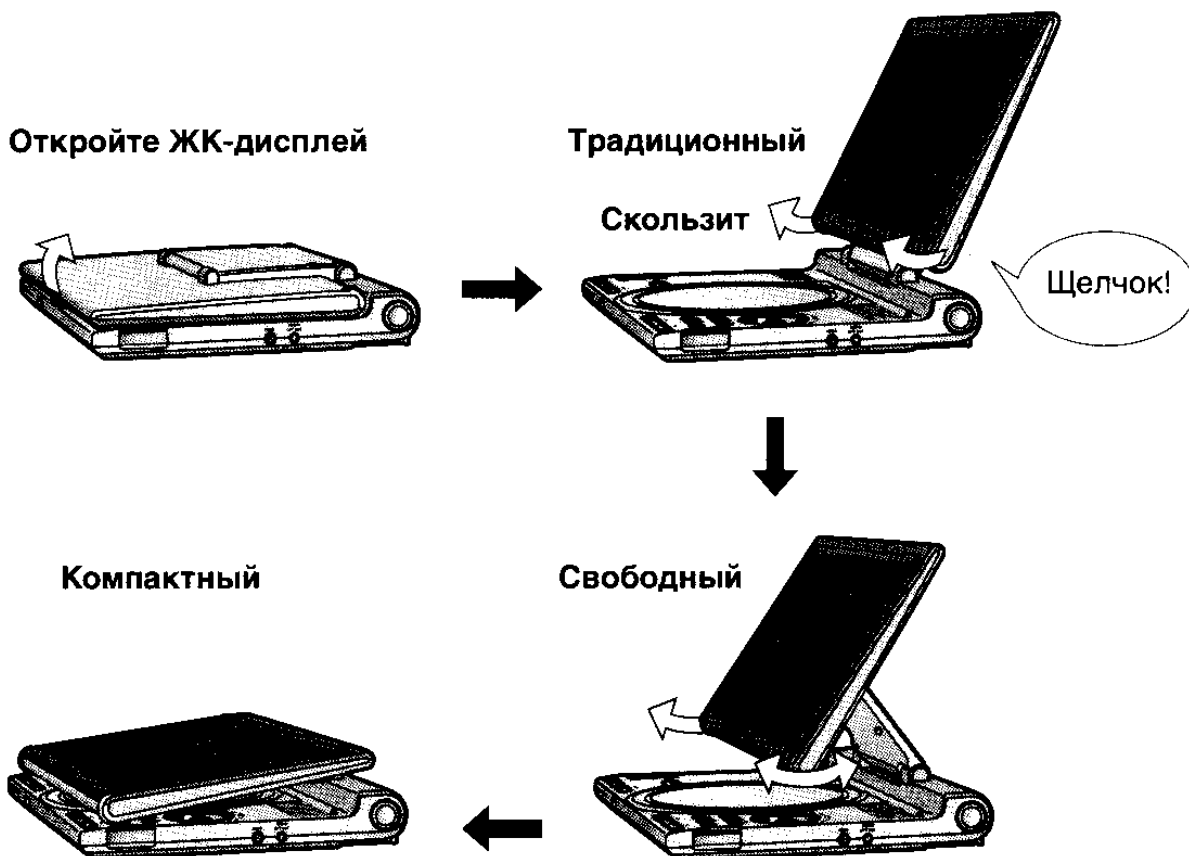

**При передвижении аппарата**  
Закройте ЖК-дисплей. Не удерживайте за ЖК-дисплей.

# Воспроизведение

Разъем головных телефонов [Ω]  
3,5 мм стерео

**1** Откройте крышку.



**2** Вставьте диск и закройте крышку.

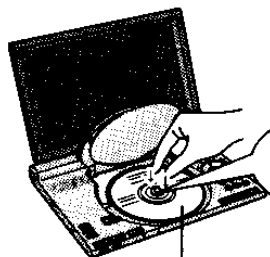

Защелкните на месте

Вставьте двухсторонние диски так, чтобы этикетка для стороны, которую Вы собираетесь воспроизводить, была обращена вверх.

Вытащите диск DVD-RAM из картриджа.

**3** Нажмите и удерживайте.



Аппарат включается и начинается воспроизведение.

**4** Подрегулируйте уровень громкости.







Уменьшите уровень громкости, когда подсоединяете головные телефоны (не прилагаются).

Если диск содержит и аудио данные (WMA/MP3) и JPEG, выберите одну из двух установок "Mixed Disc-Audio & Stills" (→ стр. 20).

- Аппарат автоматически выключается после остановки, если прошло 15 минут (5 минут, когда используется батарейный блок).
- Диски продолжают вращаться, пока высвечиваются меню. Когда Вы закончили, нажмите кнопку [■], чтобы сбросить мотор аппарата.

## Операции на основном аппарате

	<b>Включение/воспроизведение</b>	Нажмите и удерживайте, и включится электропитание и начнется воспроизведение.
	<b>Остановка</b>	Пока мигает индикация "▷", нажмите кнопку [▶, ON] и воспроизведение начнется с позиции, где воспроизведение было остановлено.  • <b>DVD-V</b> Пока высвечивается сообщение, нажмите кнопку [▶, ON], и будет выполнен предварительный просмотр предыдущих глав.  Открытие крышки или нажатие кнопки [■, -OFF] во время, когда мигает индикация "▷", отменяет запомненную позицию, где воспроизведение было остановлено.
	<b>Выключение аппарата</b>	Нажмите и удерживайте до тех пор, пока не высветится индикация "OFF".
	<b>Пауза</b>	Нажмите кнопку [▶, ON], чтобы вернуться к нормальному воспроизведению.
	<b>Пропуск</b>	Пропускает пункты.



	<p><b>Поиск</b></p> <p><b>Замедленное воспроизведение</b></p> <p><b>Операции с меню</b></p> <p><b>Покадровое воспроизведение</b></p> <p><b>Пропуск группы</b></p>	<p>Поверните дисковый регулятор. Высвободите дисковый регулятор, чтобы вернуться к нормальному воспроизведению.</p> <p>Поверните дисковый регулятор во время паузы. Нажмите кнопку [▶, ON], чтобы вернуться к нормальному воспроизведению. <b>VCD</b> Только [▶▶].</p> <p>Используйте кнопки [▲ ▼ ◀ ▶], чтобы выбрать пункт, и нажмите кнопку [ENTER] для подтверждения.</p> <p>Во время паузы используйте кнопки [◀ ▶]. <b>VCD</b> Только [▶].</p> <p><b>JPEG</b> Используйте кнопки [▲ ▼].</p>
<p><b>TOP MENU</b></p> 	<p><b>Верхнее меню</b></p> <p><b>Прямой навигатор</b></p>	<p><b>DVD-A DVD-V</b></p> <p><b>RAM</b> (→ стр. 13)</p>
<p><b>MENU</b></p> 	<p><b>Меню</b></p> <p><b>Воспроизведение списка воспроизведения</b></p>	<p><b>DVD-V</b></p> <p><b>RAM</b> (→ стр. 13)</p>
<p><b>RETURN</b></p> 	<p><b>Возврат</b></p>	<p>Возвращает к предыдущему экрану. <b>VCD</b> (с функцией PBC) Возвращает к меню.</p>

## Операции с пультом ДУ

	<p><b>Включение/выключение</b></p> <p>Вы не можете использовать пульт ДУ, чтобы включить аппарат, когда он снабжается электропитанием с помощью батарейного блока.</p>
	<p><b>Остановка/Пауза/Воспроизведение</b></p> <p>(→ стр. 8)</p>
<p><b>ANGLE</b></p> 	<p>Изменяет углы <b>DVD-A DVD-V</b> (со многими углами)</p>
<p><b>SUB-TITLE</b></p> 	<p><b>Субтитры</b> (→ стр. 11) <b>RAM</b> (Только вкл./выкл.) <b>DVD-V</b> <b>VCD</b> (Только SVCD)</p> <p><b>Информация о дорожке/изображении</b> <b>WMA</b> <b>MP3</b> <b>JPEG</b> <b>CD</b> (Только CD-текст)</p>
	<p><b>Поиск (Во время воспроизведения)/Замедленное воспроизведение (Во время паузы)</b></p> <p>(→ выше)</p>
<p><b>ENTER</b></p> 	<p><b>Операции с меню/Покадровое воспроизведение/Пропуск группы</b></p> <p>(→ выше)</p>
	<p><b>Выберите пункты, используя ввод с помощью кнопок с цифрами</b></p> <p>(Например) 25: [≥10] → [2] → [5] <b>WMA</b> <b>MP3</b> <b>JPEG</b> [2] → [5] → [ENTER]</p> <ul style="list-style-type: none"> <li>• <b>VCD</b> (с функцией PBC) Выбор пункта таким способом в режиме остановки приведет к отмене меню воспроизведения.</li> </ul>

# Удобные функции

## Повторное воспроизведение

※ Может использоваться только с дисками, которые показывают дисплей истекшего времени. Для JPEG Вы можете использовать, даже если нет дисплея истекшего времени.

REPEAT

Выберите содержание для повтора.

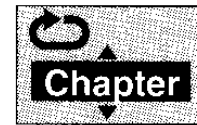
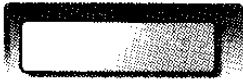

Повторное воспроизведение между двумя нужными точками (→ стр. 17, повторное воспроизведение фрагмента A-B).

## Выбор группы и воспроизведение **DVD-A** **WMA** **MP3** **JPEG**

В режиме остановки

1 DISPLAY



2



① Используйте кнопки [▲ ▼], чтобы выбрать номер группы, и нажмите кнопку [ENTER].

② Используйте кнопки [▲ ▼], чтобы выбрать номер дорожки или изображения, и нажмите кнопку [ENTER].

• Вы можете также использовать кнопки с цифрами на пульте ДУ, чтобы выбрать номер (→ стр. 9).

Например)

MP3



Номер группы      Номер дорожки

• Вы можете также использовать кнопку [GROUP] на пульте ДУ.

**DVD-A** Воспроизведение всех групп (→ стр. 12, Воспроизведение всех групп)

## Улучшенное окружающее звучание **RAM** **DVD-V** **VCD** (Диски с более чем 2-канальным аудио)

Эффект улучшенного окружающего звучания может быть получен с использованием 2 динамиков (на другом оборудовании).

- Для дисков, записанных с сигналами окружающего звучания, кажется, что сигналы окружающего звучания слышатся со стороны.
- Выключите эффекты окружающего звучания на подсоединенном оборудовании.
- Оптимальная позиция прослушивания находится на расстоянии от 3 до 4 дистанций от переднего левого до переднего правого динамика или ширины телевизора, если используются динамики телевизора.

A.SURROUND



Нажмите, чтобы выбрать “SP 1” (нормальное) или “SP 2” (усиленное).

Когда используются головные телефоны, нажмите кнопку [◀], и затем используйте кнопки [▲ ▼], чтобы выбрать индикацию “HP”.

## Поворот изображения **JPEG**

1

ANGLE



(Пульт ДУ)

2

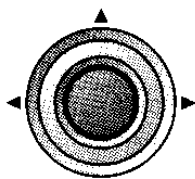

(Пульт ДУ)

Используйте кнопки [▲ ▼], чтобы выбрать угол поворота, и нажмите кнопку [ENTER].

- Чтобы отменить экран, нажмите кнопку [ANGLE].
- Угол поворота отменяется, когда аппарат выключается или открывается крышка.

## Выбор неподвижных изображений **DVD-A**

PAGE



(Пульт ДУ)

Каждый раз, когда Вы нажимаете кнопку, страница меняется.



**Нажмите, чтобы изменить.**



Язык аудио

Аудио свойства  
LPCM/PPCM/DD Digital/DTS/MPEG:  
Тип сигнала  
k: Частота выборки  
b: Количество бит  
ch: Количество каналов

- **RAM VCD** Вы можете выбрать либо "L" (Л), "R" (П) или "LR" (ЛП).
- **DVD-V** На дисках караоке, Вы можете включения/выключения вокальное сопровождение. Прочитайте инструкцию внутри обложки диска относительно дальнейших подробностей.

**Субтитры** RAM (Только вкл./выкл.) DVD-V VCD (Только SVCD)



**Нажмите, чтобы изменить.**

Например) **DVD-V**

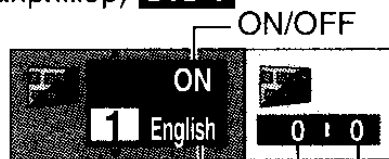

Язык субтитров      ON/OFF  
Позиция субтитров      Яркость субтитров

**Вкл./Выкл.**

Используйте кнопку [▶], чтобы выбрать индикацию "ON/OFF" (**DVD-V VCD**), и выполните изменения, используя кнопки [▲ ▼].

**RAM** (Только диски, которые содержат информацию включения/выключения субтитров) Информация включения/выключения субтитров не может быть записана, используя DVD видеомаягнитофон Panasonic. (Информация включения/выключения субтитров также не может быть записана на диск Panasonic DVD-R, который завершен с помощью DVD видеомаягнитофона Panasonic.)

**Регулировка позиции/яркости** **DVD-V**

Используйте кнопки [◀ ▶], чтобы выбрать индикацию "Subtitle Position (Позиция субтитров)/ Subtitle Brightness (Яркость субтитров)", и подрегулируйте с помощью кнопок [▲ ▼].

- В режиме "Auto" яркость регулируется автоматически.

**Выбор, как показывать изображения формата 4:3 на ЖК-дисплее**

MONITOR MODE	<b>NORMAL:</b>	Нормальное
	<b>FULL:</b>	Растянутое горизонтально
	<b>ZOOM:</b>	Растянутое вертикально и горизонтально
	<b>JUST:</b>	Заполняет экран для более естественного изображения
	<b>OFF:</b>	Нет изображения

- Если Вы не используете ЖК-дисплей на этом аппарате, выберите индикацию "OFF", чтобы экономить электроэнергию. (Мигает индикатор [⏻])

- ЖК-дисплей отключается автоматически, если Вы закрываете его.

**Регулировка качества изображения на ЖК-дисплее**

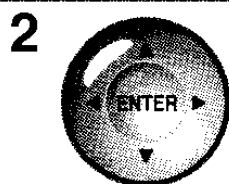

**Используйте кнопки [▲ ▼], чтобы выбрать пункт, и кнопки [◀ ▶], чтобы изменить установку.**  
BRIGHT COLOUR SHARP  
GAMMA (Регулирует яркость темных частей.)  
AI MODE BLUE LED

- Нажмите кнопку [PICTURE MODE], чтобы отменить экран.

# Изменение последовательности воспроизведения

Только пульт ДУ

DVD-A DVD-V VCD CD WMA MP3

В режиме остановки

PLAY MODE



Нажмите, чтобы изменить.

Воспроизведение всех групп (DVD-A) → Программное воспроизведение  
← Нормальное воспроизведение ← Произвольное воспроизведение ←

- Чтобы воспроизводить диск HighMAT, используя Программное/Произвольное воспроизведение, выберите установку "Disable" из меню "HighMAT" (→ стр. 20).

## Воспроизведение всех групп DVD-A



(Воспроизведение)

## Программное воспроизведение (Макс. 32 пункта)

Например) DVD-Video

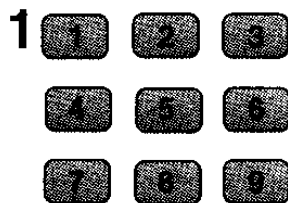

Нажмите, чтобы выбрать пункт (→ стр. 9).

2



(Воспроизведение)

Чтобы продолжить выбор, повторите эту операцию.

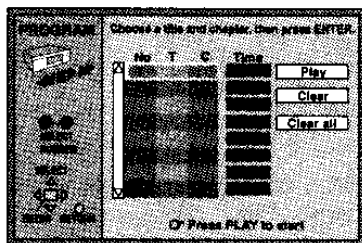

### Выбор всех пунктов

После нажатия кнопки [ENTER], используйте кнопки [▲ ▼], чтобы выбрать индикацию "ALL" и нажмите кнопку [ENTER].

### Для добавления/изменения программы

Используйте кнопки [▲ ▼], чтобы выбрать пункт, который необходимо изменить, и выполните действия пункта 1.

### Для отмены программы

Используйте кнопки [▲ ▼], чтобы выбрать пункт, который необходимо отменить, и нажмите кнопку [CANCEL].

- Использование кнопок [▲ ▼ ◀ ▶], чтобы выбрать индикацию "Clear", и нажатие кнопки [ENTER], также очищает пункт.

### Для отмены всех программ

Используйте кнопки [▲ ▼ ◀ ▶], чтобы выбрать индикацию "Clear all", и нажмите кнопку [ENTER].

- Все программы также очищаются, когда Вы открываете крышку отсека для дисков или выключаете аппарат.

## Произвольное воспроизведение

Например) DVD-Video

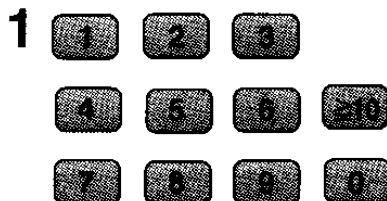

Нажмите, чтобы выбрать группу (DVD-A) или заголовок (DVD-V).

2



(Воспроизведение)

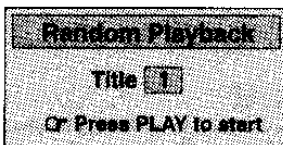

### DVD-A

- Вы можете выбрать много групп.
- Чтобы ввести все группы, выберите индикацию "All" используя кнопки [◀ ▶] и нажмите кнопку [ENTER].
- Чтобы отменить выбор группы, нажмите кнопки с цифрами, соответствующими группе, которую Вы хотите очистить.

# Воспроизведение диска RAM

RAM

※Вы не можете редактировать заголовки или списки воспроизведения на этом аппарате.

## Выбор программы для воспроизведения (Прямой навигатор)

### 1 TOP MENU

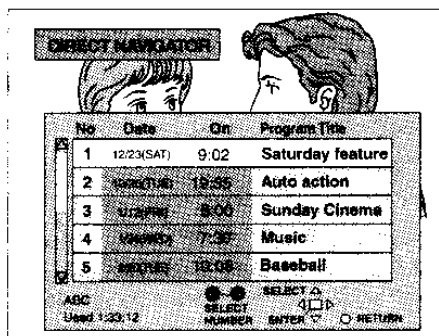

### 2



Используйте кнопки [▲ ▼], чтобы выбрать программу, и нажмите кнопку [ENTER].

Вы можете также использовать кнопки с цифрами на пульте ДУ (→ стр. 9).

● Чтобы отменить меню, нажмите кнопку [TOP MENU].

## Воспроизведение списка воспроизведения

※ Только для дисков, созданных со списками воспроизведения

### 1 MENU

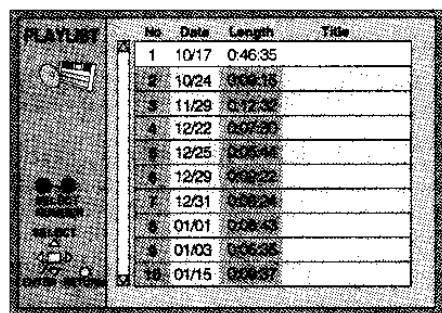

### 2



Используйте кнопки [▲ ▼], чтобы выбрать список воспроизведения, и нажмите кнопку [ENTER].

Вы можете также использовать кнопки с цифрами на пульте ДУ (→ стр. 9).

● Чтобы отменить меню, нажмите кнопку [MENU].

## Воспроизведение диска HighMAT™ CD

WMA MP3 JPEG

Выберите установку "Enable" из меню "HighMAT" (→ стр. 20)

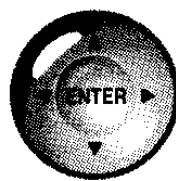

Пока высвечивается меню

Используйте кнопки [▲ ▼ ◀ ▶], чтобы выбрать пункты, и нажмите кнопку [ENTER].



Меню:

Переместит Вас к следующему меню, которое показывает список воспроизведения или другое меню.



Список воспроизведения: Начинается воспроизведение.

● Чтобы вернуться в меню, нажмите кнопку [TOP MENU].

● Чтобы изменить меню фона, записанного на диск, нажмите кнопку [DISPLAY], пока высвечивается меню.

## Выбор из списка меню для воспроизведения

1. Во время воспроизведения, нажмите кнопку [MENU].
2. Используйте кнопку [◀], а затем кнопки [▲ ▼], чтобы изменить список.
3. Используйте кнопку [▶], а затем кнопки [▲ ▼], чтобы выбрать пункт, и нажмите кнопку [ENTER].

● Чтобы отменить меню, нажмите кнопку [MENU].



HighMAT и логотип HighMAT являются торговыми знаками или зарегистрированными торговыми знаками компании Microsoft Corporation в Соединенных Штатах и/или в других странах.

# Воспроизведение WMA/MP3/JPEG/CD-текста

**WMA** **MP3** **JPEG** **CD** (Только CD-текст)

- Если диск содержит и аудио данные (WMA/MP3) и JPEG, выберите одну из двух установок “Mixed Disc–Audio & Stills” (→ стр. 20).
- Обращайтесь к стр. 24 относительно ограничений воспроизведения на этом аппарате или создания файлов на компьютере.

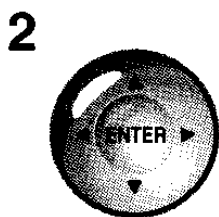
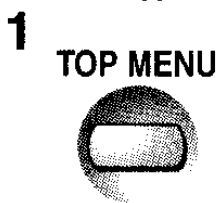

Используйте кнопки [▲ ▼ ◀ ▶], чтобы выбрать дорожку или изображение, и нажмите кнопку [ENTER].

Индикатор “” указывает воспроизводимую в настоящее время дорожку.

- Используйте кнопки [▲ ▼ ◀ ▶], чтобы высветить следующую или предыдущую страницы с помощью выбора индикации “Prev” или “Next” и нажатия кнопки [ENTER].

- Нажмите кнопку [TOP MENU], чтобы выйти из меню.

## Просмотр информации о дорожке **CD** (Только CD-текст)

Пока высвечивается меню

Используйте кнопки [▲ ▼], чтобы выбрать дорожку, и используйте кнопку [▶].

- Чтобы проверить информацию о другой дорожке, используйте кнопки [◀ ▶].
- Чтобы воспроизводить, нажмите кнопку [ENTER].
- Чтобы вернуться в меню, нажмите кнопку [RETURN].

## Выбор группы, используя древовидное меню **WMA** **MP3** **JPEG**

1 Пока высвечивается меню

**WMA** **MP3** Используйте кнопки [▲ ▼], чтобы выбрать дорожку, и используйте кнопку [▶].

**JPEG** Используйте кнопки [▲ ▼ ◀ ▶], чтобы выбрать “Tree”, и нажмите кнопку [ENTER].

2 Используйте кнопки [▲ ▼ ◀ ▶], чтобы выбрать группу, и нажмите кнопку [ENTER].

Высвечивается меню выбранной группы.

## Поиск заголовка для воспроизведения **WMA** **MP3** **CD** (Только CD-текст)

Вы можете выполнять поиск, используя ввод буквенно-цифровых знаков. (Между знаками верхнего и нижнего регистров нет разницы)

1 Пока высвечивается меню

Используйте кнопки [▲ ▼], чтобы выбрать индикацию “Find”, и нажмите кнопку [ENTER].

2 Используйте кнопки [▲ ▼], чтобы выбрать знак, и нажмите кнопку [ENTER].

- Используйте кнопки [◀▶▶▶], чтобы осуществить переход между знаками A, E, I, O и U.
- Используйте кнопку [◀], чтобы повторно выбрать знак.
- Чтобы продолжить ввод знаков, повторите действия пункта 2.
- Сотрите звездочку (\*), чтобы искать названия, начинающиеся с такого знака.

3 Используйте кнопку [▶], чтобы выбрать индикацию “Find”, и нажмите кнопку [ENTER].

На экране появится результат поиска.

4 Используйте кнопки [▲ ▼], чтобы выбрать дорожку, и нажмите кнопку [ENTER].

Чтобы вернуться в предыдущее меню, нажмите кнопку [RETURN].

# Управление с помощью экранов графического интерфейса (GUI)

## Информация о диске

**1** **DISPLAY** Нажмите один раз.



Показанный пункт отличается в зависимости от типа программного обеспечения.

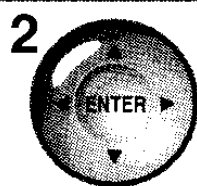

Используйте кнопки [**◀ ▶**], чтобы выбрать пункт, и кнопки [**▲ ▼**], чтобы установить.

Существуют пункты, которые Вы можете выбрать с помощью кнопок с цифрами и кнопки [**ENTER**] на пульте ДУ.

- Нажмите кнопку [**ENTER**], если установка не изменяется.
- Нажмите кнопку [**RETURN**], чтобы закончить.



Чтобы начать с определенного пункта



Вокал Карaoke Вкл./Выкл. **DVD-V** (Только карaoke)



Чтобы начать с определенного времени  
**RAM DVD-A DVD-V**



Скорость передачи данных (kbps)/  
Частота выборки (kHz)  
(Только дисплей)  
**WMA MP3**

Изменяет истекшее время или оставшееся время  
**RAM DVD-A DVD-V VCD CD**  
Истекшее время воспроизведения (Только дисплей)  
**VCD** (Только SVCD) **WMA MP3**



Аудио канал  
**RAM VCD**



Номер дорожки на диске/общее количество дорожек на диске **WMA MP3**

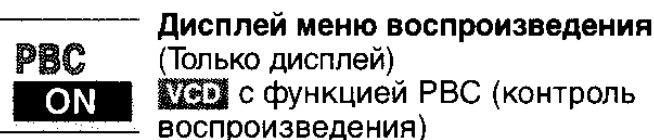

Дисплей меню воспроизведения (Только дисплей)  
**VCD** с функцией PBC (контроль воспроизведения)

Номер изображения на диске/общее количество изображений на диске **JPEG**



Показ слайдов Вкл./Выкл. **JPEG**  
Длительность показа слайдов **JPEG** 0-30 сек  
Дисплей показа слайдов (Только дисплей) **DVD-A**



Аудио (→ стр. 11,  
Язык аудио → ниже)



Номер неподвижного изображения **DVD-A**

Чтобы вернуться к стр. 1, используйте кнопки [**◀ ▶**], чтобы выбрать индикацию "Return", и нажмите кнопку [**ENTER**].



Субтитры (→ стр. 11,  
Язык субтитров → ниже)  
Информация о дорожке Вкл./Выкл.  
**WMA MP3 CD** (Только CD-текст)  
Информация о изображении **JPEG**  
Date/Full/OFF



Угол **DVD-A DVD-V** (со многими углами)



Регулирует положение экранов графического интерфейса (GUI) (5 позиций)

### Язык аудио/субтитров

ENG: Английский  
FRA: Французский  
DEU: Немецкий  
ITA: Итальянский  
ESP: Испанский  
NLD: Голландский  
SVE: Шведский  
NOR: Норвежский  
DAN: Датский  
POR: Португальский

RUS: Русский  
JPN: Японский  
CHI: Китайский  
KOR: Корейский  
MAL: Малайский

VIE: Вьетнамский  
THA: Тайский  
\*: Прочие

# Управление с помощью экранов графического интерфейса (GUI) Проверка состояния воспроизведения (Индикатор перемещения)

**DISPLAY** Нажмите два раза. •Нажмите кнопку [RETURN], чтобы закончить.

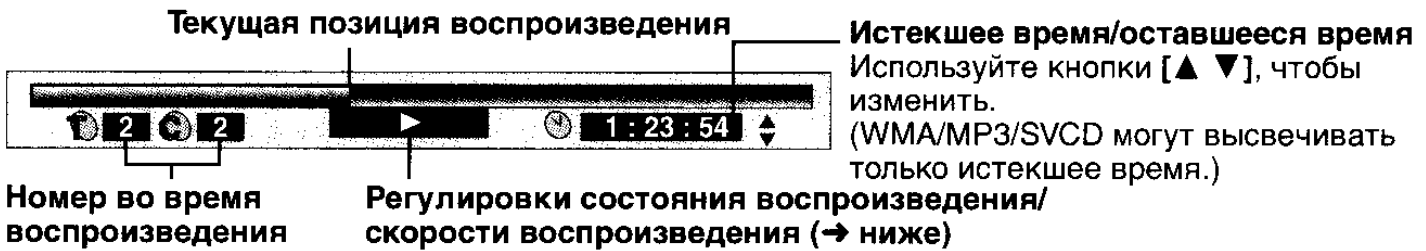

Вы можете уменьшить или увеличить скорость воспроизведения **DVD-V** (Диск Dolby Digital) Во время воспроизведения, используйте кнопку [◀ ▶]. (Скорость воспроизведения изменяется в 5 шагов.)

- Нажмите кнопку [▶, ON], чтобы вернуться к нормальному воспроизведению.
- В зависимости от диска могут быть места, где изменение невозможно.

## Информация об основном аппарате

1 **DISPLAY** Нажмите 2 3 раза.



- 1 Используйте кнопку [▲ ▼], чтобы выбрать меню.
- 2 Используйте кнопку [◀ ▶], чтобы выбрать пункт, и кнопки [▲ ▼], чтобы установить.

•Нажмите кнопку [RETURN], чтобы закончить.

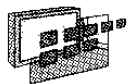

## Меню дисплея

Формат 4:3 **RAM** **DVD-A** **DVD-V** **VCD** **JPEG**

Выберите, как показывать изображения, снятые для экрана формата 4:3, на телевизоре формата 16:9.

Normal: растягивает изображения, снятые для экрана формата 4:3, в боковом направлении.

Auto: расширяет подходящие изображения 4:3 в стиле "почтового ящика", чтобы заполнить большую часть экрана. Другие изображения появляются полностью в центре экрана.

Shrink: изображения появляются в центре экрана.

Zoom: расширяет все изображения, чтобы заполнить экран.

•Если Ваш телевизор имеет похожую функцию, используйте ее для получения лучшего эффекта.

**Масштаб** (Вы можете подрегулировать так, чтобы изображения различных размеров заполняли Ваш телевизор.)

**RAM** **DVD-V** **VCD**

•Установите формат ТВ для соответствия Вашему телевизору в меню "TV Aspect" (→ стр. 19).

Нажмите кнопку [ENTER] и выберите, используя кнопку [◀ ▶], а потом нажмите кнопку [ENTER].

**Тонкая настройка трансфокатора**

от × 1,00 до × 2,00

**Регулировки позиции субтитров/яркости субтитров** (→ стр. 11)

**Дисплей скорости передачи данных** (Показывает среднюю скорость передачи данных воспроизводимого видео сигнала.)

**RAM** **DVD-V** **VCD**



## Меню воспроизведения



AB

**Повторное воспроизведение между двумя точками (повторное воспроизведение фрагмента A-B)**

RAM DVD-A DVD-V VCD CD WMA MP3

Нажмите кнопку [ENTER] в начальной точке/конечной точке. Чтобы отменить, снова нажмите кнопку [ENTER].

**Повторное воспроизведение** (→ стр. 10)



OFF



---

**Режим воспроизведения** (Только дисплей) DVD-A DVD-V VCD CD WMA MP3

--- : Нормальное воспроизведение ALL: Воспроизведение всех групп (DVD-A)

PGM: Программное воспроизведение RND: Произвольное воспроизведение



1 2 3 \*\*

**Маркировка позиции (Маркер)**—До 5 точек (RAM До 999 точек)

Нажмите кнопку [ENTER], чтобы выполнить следующие операции. (RAM Выполните следующие действия после использования кнопки [▶], чтобы выбрать “\*.”)

**Для расположения маркера**→ Нажмите кнопку [ENTER].

**Для расположения другого маркера**→ Используйте кнопки [◀ ▶], чтобы выбрать “\*”, и нажмите кнопку [ENTER].

**Для вызова маркера**→ Используйте кнопки [◀ ▶], чтобы выбрать маркер, и нажмите кнопку [ENTER].

**Для стирания маркера**→ Используйте кнопки [◀ ▶], чтобы выбрать маркер, и нажмите кнопку [CANCEL] на пульте ДУ.

• **Маркеры, которые Вы добавили на этом аппарате, отменяются, когда Вы открываете крышку отсека для дисков или выключаете аппарат.**

**RAM Добавление более 11 маркеров**

1. Используйте кнопки [◀ ▶], чтобы выбрать пиктограмму стержня маркера.



2. Используйте кнопку [▲ ▼], чтобы выбрать индикацию “11–20”.



## Меню изображения



N

**Режим изображения** RAM DVD-A DVD-V VCD JPEG

N (Normal): Нормальный режим

C1 (Cinema 1): Делает изображения более насыщенными и выделяет детали в темных сценах.

C2 (Cinema 2): Делает изображения более резкими и выделяет детали в темных сценах.



Auto1

**Режим передачи данных** (ЖК-дисплей, только диски NTSC) RAM DVD-A DVD-V VCD

Выберите метод преобразования для соответствия типу воспроизводимого материала.

Auto1 (normal): для просмотра материалов фильма

Auto2: для просмотра материалов фильма (то же самое, что и режим Auto1, но способен преобразовывать построчное видео с частотой кадров 30 кадров/сек)

Video: для видео материалов



## Меню аудио



SP OFF

**Улучшенное окружающее звучание** (→ стр. 10)



OFF

**Усиление диалога** (Более ясный диалог в фильме)

DVD-A DVD-V (Диск с центральным каналом, записанным в системе Dolby Digital)

# Изменение установок проигрывателя

- Обращаясь к стр. 18 до 20, измените как необходимо.
- Подчеркнутые пункты являются заводскими предварительными установками.
- Установки сохраняются, даже если Вы переключаете аппарат в режим ожидания.

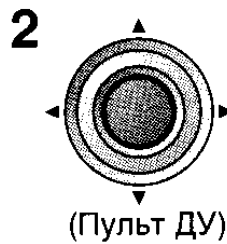

Используйте кнопки [**▲ ▼ ◀ ▶**], чтобы выбрать меню, пункт, содержание и нажмите кнопку [**ENTER**].

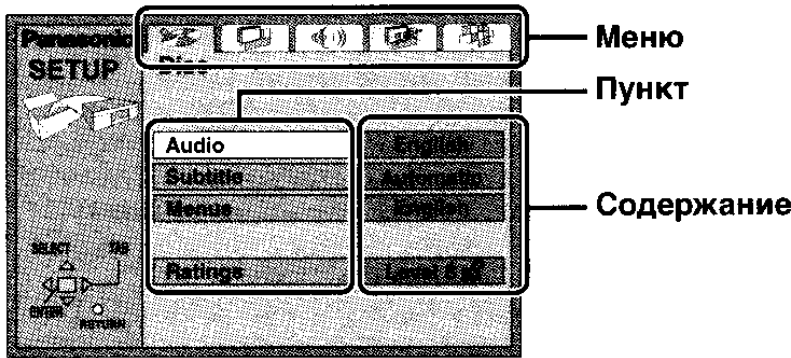

- Чтобы вернуться к предыдущему экрану, нажмите кнопку [**RETURN**].
- Для завершения меню **SETUP**, нажмите кнопку [**SETUP**].
- Во время остановки меню также высвечивается, когда на основном аппарате нажата кнопка [**MENU**], однако когда используются DVD-RAM или HighMAT CD, появляется меню списка воспроизведения.

## Disc (Диск)

<b>Audio</b>	<ul style="list-style-type: none"> <li>•<u>English</u>    • French    • German    • Italian    • Spanish</li> <li>• Portuguese    • Swedish    • Dutch</li> <li>• Original (Выбирается оригинальный язык, предназначенный для диска)</li> <li>• Other*****</li> </ul>
<b>Subtitle</b>	<ul style="list-style-type: none"> <li>• <u>Automatic</u> [Если язык, выбранный для раздела "Audio" недоступен, то будут появляться субтитры на этом языке (если они доступны на диске).]</li> <li>• English    • French    • German    • Italian    • Spanish</li> <li>• Portuguese    • Swedish    • Dutch    • Other*****</li> </ul>
<b>Menus</b>	<ul style="list-style-type: none"> <li>• <u>English</u>    • French    • German    • Italian    • Spanish</li> <li>• Portuguese    • Swedish    • Dutch    • Other*****</li> </ul>
<b>Ratings</b> Установите уровень оценок, чтобы ограничить воспроизведение DVD-Video.	<ul style="list-style-type: none"> <li>• <u>8: No Limit.</u></li> <li>• От 1 до 7: Запрещает воспроизведение, соответствующее оценкам, записанным на диске.</li> <li>• 0 Lock All: Чтобы предотвратить воспроизведение дисков без уровней оценок.</li> </ul> <p>Как только установлен уровень от 0 до 7, высвечивается экран ввода пароля.</p> <p>Следуйте экранным инструкциям.</p> <p><b>Не забывайте Ваш пароль.</b></p> <ul style="list-style-type: none"> <li>• Когда Вы вставите диск, который превышает предел оценки, на экране появится сообщение. Следуйте экранным инструкциям.</li> </ul>

※ Введите номер кода, обращаясь к таблице на стр. 20.

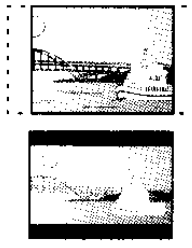

## Video

<p><b>TV Aspect</b> Выберите установку для соответствия Вашему телевизору и предпочтениям.</p>	<ul style="list-style-type: none"> <li>● <b>4:3 Pan&amp;Scan:</b> Телевизор обычного формата (4:3) Широкоэкранное изображение обрезается так, что оно заполняет экран (если только это не запрещено диском).</li> <li>● <b>4:3 Letterbox:</b> Телевизор обычного формата (4:3) Широкоэкранное изображение показывается в стиле "почтового ящика".</li> <li>● <b>16:9:</b> Широкоэкранный телевизор Используйте режимы экранов телевизора, чтобы изменить способ показа изображения.</li> </ul> 
<p><b>Still Mode</b> Определите тип изображения, показываемого во время паузы.</p>	<ul style="list-style-type: none"> <li>● <b>Automatic</b></li> <li>● <b>Field:</b> Изображение не является нерезким, но общее качество изображения ниже.</li> <li>● <b>Frame:</b> Общее качество высокое, но изображение может казаться нерезким.</li> </ul>
<p><b>NTSC Disc Output</b> Выберите, какой сигнал, PAL 60 или NTSC, будет выводиться, когда воспроизводятся диски NTSC.</p>	<ul style="list-style-type: none"> <li>● <b>PAL60:</b> Когда подсоединен PAL телевизор</li> <li>● <b>NTSC:</b> Когда подсоединен NTSC телевизор.</li> </ul>



## Audio (Аудио)

<p><b>PCM Digital Output</b> (Только когда подсоединено, используя цифровой оптический кабель → стр. 21)</p>	<p>Проверьте ограничения цифрового входа оборудования, которое Вы подсоединили, и выберите максимальную частоту выборки цифрового выхода ИКМ.</p> <p><b>Off:</b> Когда не подсоединено, используя цифровой оптический кабель</p> <p><b>Up to 48 kHz:</b> Когда выполнено подсоединение к оборудованию, совместимому с 44,1 или 48 кГц</p> <p><b>Up to 96 kHz:</b> Когда выполнено подсоединение к оборудованию, совместимому с 88,2 или 96 кГц</p> <p><b>Up to 192 kHz:</b> Когда выполнено подсоединение к оборудованию, совместимому с 176,4 или 192 кГц</p> <ul style="list-style-type: none"> <li>● Сигналы, частота которых превышает максимальную установленную частоту, и сигналы с дисков, имеющих защиту от копирования, преобразуются в сигналы частотой 48 или 44,1 кГц.</li> <li>● Некоторое оборудование не может обрабатывать частоту выборки 88,2 кГц, даже если они могут обрабатывать 96 кГц. Относительно подробностей прочитайте инструкцию по эксплуатации Вашего оборудования.</li> </ul>
<p><b>Dolby Digital</b> (Только когда подсоединено, используя цифровой оптический кабель → стр. 21)</p>	<ul style="list-style-type: none"> <li>● <b>Bitstream</b></li> <li>● <b>PCM</b></li> </ul> <p>Выберите "<b>Bitstream</b>", если оборудование может декодировать поток битов (цифровая форма многоканальных данных). В противном случае выберите "<b>PCM</b>".</p> <ul style="list-style-type: none"> <li>● Если поток битов выводится на оборудование без декодера, то может выводиться сигнал с высоким уровнем помех, который может повредить Ваш слух и динамики.</li> </ul>
<p><b>DTS Digital Surround</b> (Только когда подсоединено, используя цифровой оптический кабель → стр. 21)</p>	<ul style="list-style-type: none"> <li>● <b>PCM</b></li> <li>● <b>Bitstream</b></li> </ul>
<p><b>MPEG</b> (Только когда подсоединено, используя цифровой оптический кабель → стр. 21)</p>	<ul style="list-style-type: none"> <li>● <b>PCM</b></li> <li>● <b>Bitstream</b></li> </ul>
<p><b>Dynamic Range Compression</b> (Только Dolby Digital)</p>	<ul style="list-style-type: none"> <li>● <b>Off</b></li> <li>● <b>On:</b> Чтобы отчетливо слышать диалоги при прослушивании на низком уровне громкости.</li> </ul>
<p><b>Audio during Search</b> Выберите, будет ли слышен звук во время поиска</p>	<ul style="list-style-type: none"> <li>● <b>On</b> ● <b>Off</b></li> </ul> <p>При воспроизведении некоторых дисков DVD-Audio звук будет слышен, вне зависимости от выполненных здесь установок.</p>

# Изменение установок проигрывателя

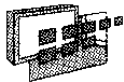

## Display

<b>Menu Language</b>	<input type="radio"/> English <input type="radio"/> Français <input type="radio"/> Deutsch <input type="radio"/> Italiano <input type="radio"/> Español <input type="radio"/> Português <input type="radio"/> Svenska <input type="radio"/> Nederlands
<b>On-Screen Messages</b>	<input type="radio"/> On <input type="radio"/> Off



## Others

<b>HighMAT</b> Выбирает метод воспроизведения для дисков HighMAT	<input type="radio"/> <u>Enable</u> : Воспроизводится, как HighMAT <input type="radio"/> <u>Disable</u> : Воспроизводится, как WMA/MP3/JPEG
<b>Mixed Disc – Audio &amp; Stills</b> Выбирает формат файла для воспроизведения	<input type="radio"/> <u>Audio (MP3/WMA)</u> <input type="radio"/> <u>Stills (JPEG)</u>
<b>DVD-Video Mode</b> Вы можете воспроизводить содержимое DVD-Video, содержащееся на диске DVD-Audio, когда выбран пункт "On".	<input type="radio"/> <u>Off</u> <input type="radio"/> On Установка возвращается на "Off", когда открывается крышка или выключается аппарат.
<b>Demo</b> Когда выбран пункт "On", начинается экранная демонстрация.	<input type="radio"/> <u>Off</u> <input type="radio"/> On Нажатие любой другой кнопки за исключением [MONITOR MODE] и [PICTURE MODE] останавливает демонстрацию, и установка возвращается на "Off".

Изменение установок проигрывателя

### Список кодов различных языков

Абхазский: 6566	Валлийский: 6789	Итальянский: 7384	Малагасийский: 7771	Русский: 8285	Туркменский: 8475
Азербайджанский: 6590	Венгерский: 7285	Йоруба: 8979	Малайский: 7783	Самоанский: 8377	Узбекский: 8590
Аймара: 6588	Волапук: 8679	Казахский: 7575	Малайлам: 7776	Санскрит: 8365	Украинский: 8575
Албанский: 8381	Волоф: 8779	Камбоджийский: 7577	Мальтийский: 7784	Сербский: 8382	Урду: 8582
Амхарский: 6577	Вьетнамский: 8673	Каннада: 7578	Маори: 7773	Сербскохорватский: 8372	Фарси: 7079
Английский: 6978	Галицийский: 7176	Каталонский: 6765	Маратхи: 7782	Сингальский: 8373	Финский: 7073
Арабский: 6582	Голландский: 7876	Кашмирский: 7583	Молдавский: 7779	Синдхи: 8368	Фиджи: 7074
Армянский: 7289	Гренландский: 7576	Кечуа: 8185	Монгольский: 7778	Словацкий: 8375	Французский: 7082
Ассамский: 6583	Греческий: 6976	Киргизский: 7589	Науру: 7865	Словенский: 8376	Фризский: 7089
Афарский: 6565	Грузинский: 7565	Китайский: 9072	Немецкий: 6869	Сомалийский: 8379	Хауса: 7265
Африкаанс: 6570	Гуарани: 7178	Корейский: 7579	Непальский: 7869	Суахили: 8387	Хинди: 7273
Баскский: 6985	Гуджарати: 7185	Корсикийский: 6779	Норвежский: 7879	Суданский: 8385	Хорватский: 7282
Бангладеш: 6678	Гэльский: 7168	Коса: 8872	Ория: 7982	Тагальский: 8476	Чешский: 6783
Башкирский: 6665	Датский: 6865	Курдский: 7585	Пенджабский: 8065	Таджикский: 8471	Шведский: 8386
Бенгальский: 6669	Зулусский: 9085	Лаосский: 7679	Персидский: 7065	Тайский: 8472	Шона: 8378
Белорусский: 6669	Иврит: 7387	Латынь: 7665	Польский: 8076	Тамильский: 8465	Эсперанто: 6979
Бирманский: 7789	Идиш: 7473	Латышский: 7686	Португальский: 8084	Татарский: 8484	Эстонский: 6984
Бихари: 6672	Индонезийский: 7378	Лингала: 7678	Пушту: 8083	Тви: 8487	Яванский: 7487
Болгарский: 6671	Интерлингва: 7365	Литовский: 7684	Ретороманский: 8277	Телугу: 8469	Японский: 7465
Бретонский: 6682	Ирландский: 7165	Македонский: 7775	Румынский: 8279	Тибетский: 6679	
Бутанский: 6890	Исландский: 7383			Тигриния: 8473	
	Испанский: 6983			Тонга: 8479	
				Турецкий: 8482	

# Использование этого аппарата с другим оборудованием

Перед подсоединением выключите все оборудование и прочитайте соответствующие инструкции по эксплуатации.

## Наслаждение 5,1 канальным аудио

Правая сторона этого аппарата



Цифровой оптический кабель

- Не изгибайте резко.
- Согласуйте полюса и вставьте.

Усилитель со встроенным декодером или комбинация декодер-усилитель



Подсоедините 6 динамиков к выходным разъемам усилителя 5,1 канального аудио.

- Измените установки "PCM Digital Output", "Dolby Digital", "DTS Digital Surround" и "MPEG" (→ стр. 19).
- **DVD-A** Выходной сигнал будет только 2 канальным.

## Наслаждение стерео звуком

Правая сторона этого аппарата



Усилитель/Компонент системы

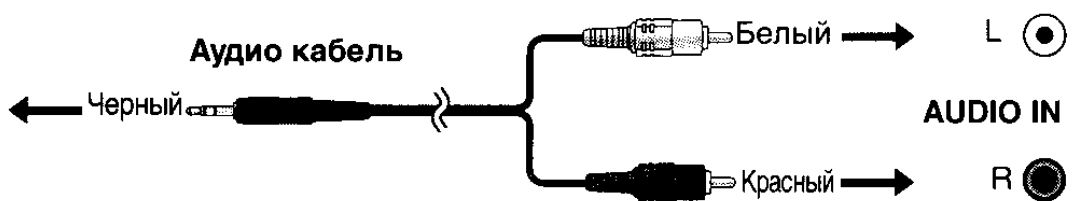

# Использование этого аппарата с другим оборудованием

## Подсоединения телевизора

Подсоедините видео выход этого аппарата непосредственно к телевизору.

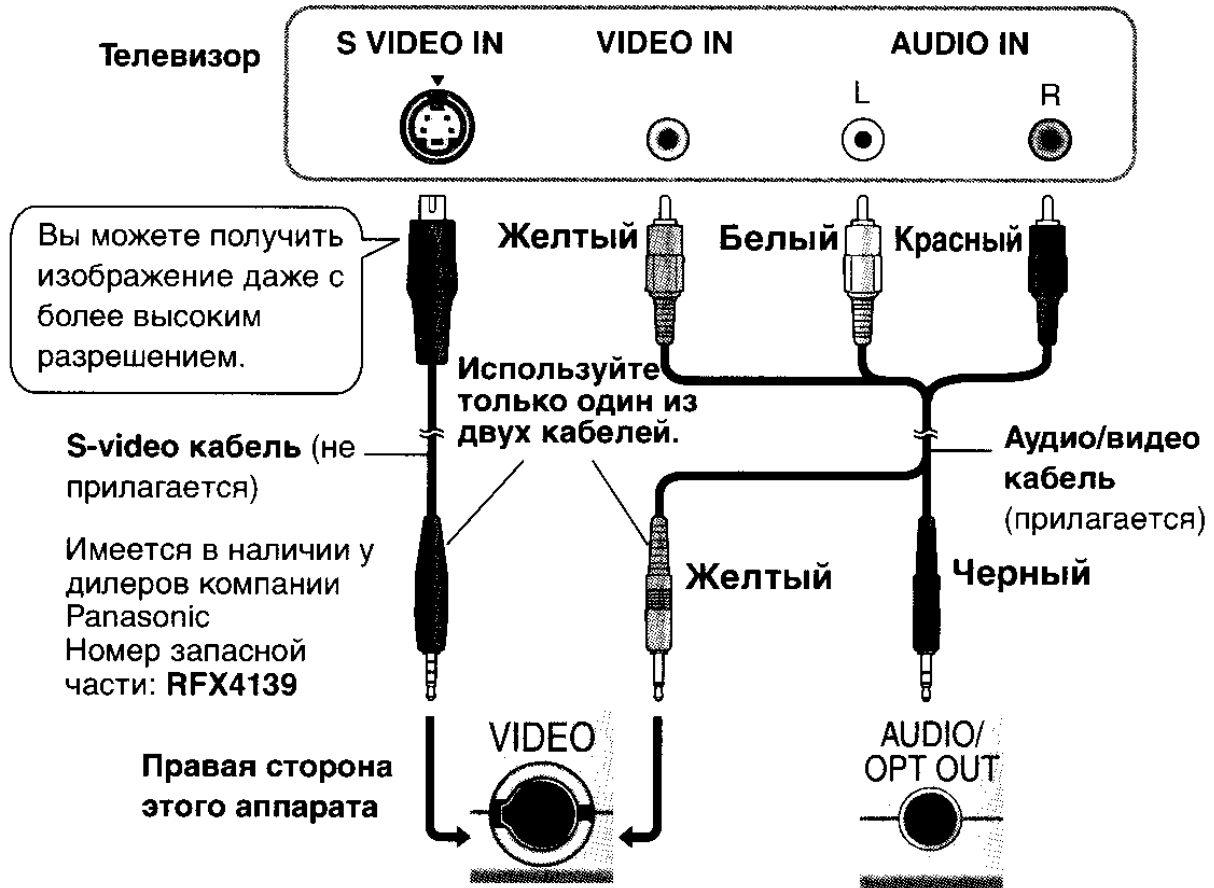

Если Вы увеличите уровень громкости телевизора во время воспроизведения на этом аппарате, уровень громкости может неожиданно стать очень высоким, когда Вы переключитесь на прием телевидения. Верните уровень громкости на нормальный уровень перед изменением.

**Используйте адаптер RCAJ (не прилагается), если Ваш ТВ имеет 21-штырьковый разъем SCART.**

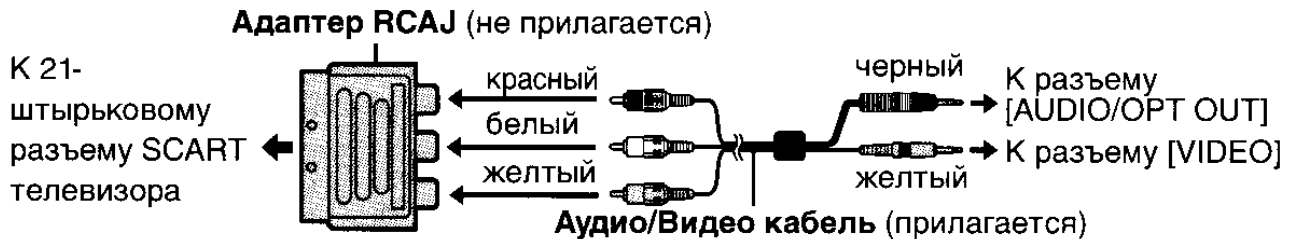

## Использование автомобильного адаптера

- Для соблюдения безопасности дорожного движения не выполняйте операции на аппарате или не просматривайте видео материалы во время управления транспортным средством.
- Прочитайте внимательно инструкцию по эксплуатации автомобильного адаптера.

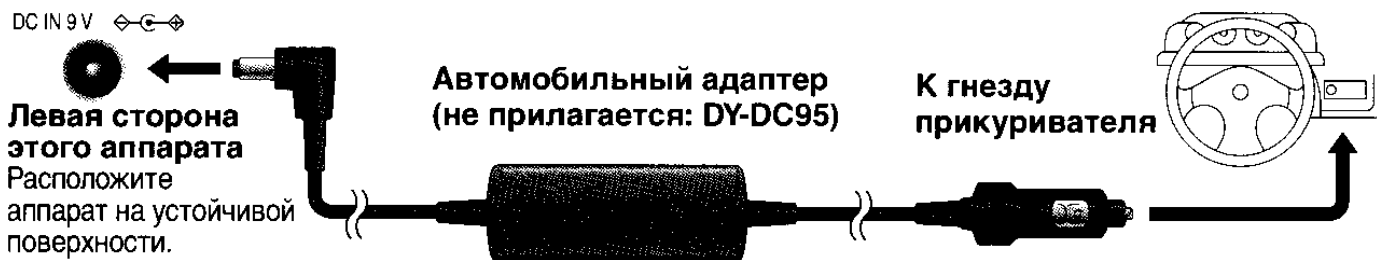

Вы можете наслаждаться звуком через аудио систему Вашего автомобиля, подсоединив стерео кассетный автомобильный адаптер (не прилагается: SH-CDM10A) к гнезду головных телефонов с левой стороны этого аппарата.

# Батарейный блок

Выключите аппарат перед отсоединением/прикреплением батарейного блока.

## Встроенный батарейный блок

Для замены: CGR-H604 (Имеется в наличии у дилеров компании Panasonic)

### Отсоединение

Сдвиньте и удерживайте

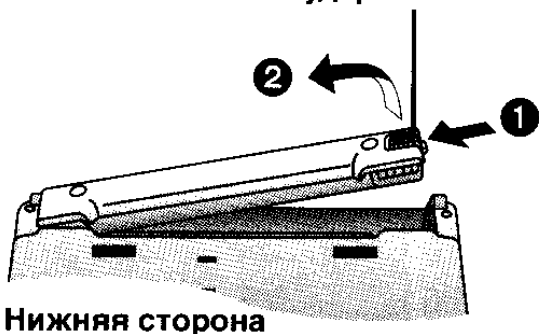

### Прикрепление

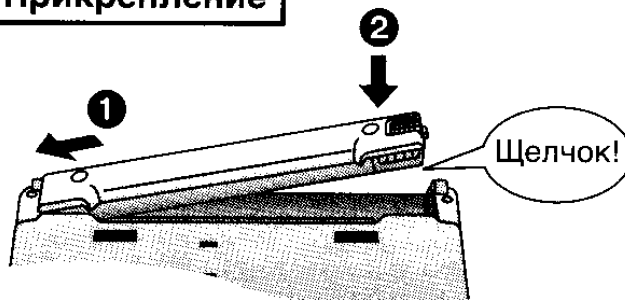

Проверьте, чтобы убедиться, что он надежно прикреплен.

## Дополнительный батарейный блок (CGP-H501)

- Используйте вместе со встроенным батарейным блоком (→ выше).
- Прикрепите дополнительный батарейный блок к основному аппарату и зарядите батарейку перед использованием в первый раз (→ стр. 6).

### Прикрепление

Дополнительный батарейный блок

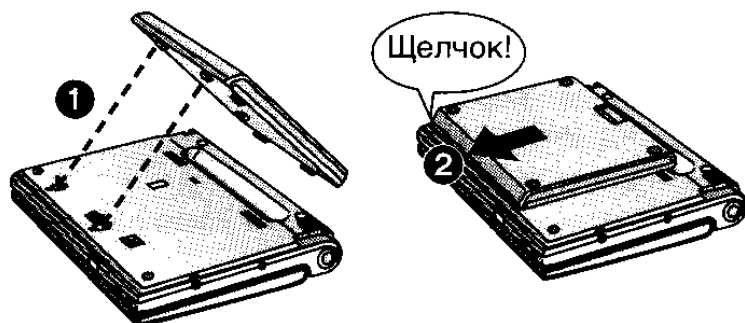

Нижняя сторона

### Отсоединение

Сдвиньте и удерживайте

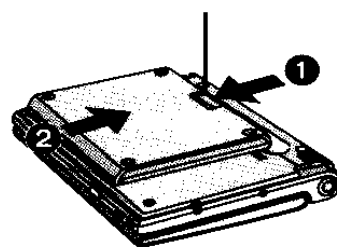

## Приблизительные времена зарядки и воспроизведения (Часы)

Зарядка [при 20°C]	Воспроизведение (при комнатной температуре, используя головные телефоны)			
	Уровень яркости ЖК-дисплея			ЖК-дисплей выкл.
	-5	0 (заводская предварительная установка)	+5	
4 (13)	2,5 (7,5)	2 (6)	1,5 (4,5)	3,5 (10,5)

- Времена, указанные выше, могут отличаться в зависимости от использования.
- В скобках показаны времена, когда используется совместно с дополнительным батарейным блоком (→ выше).
- Для изменения яркости ЖК-дисплея (→ стр. 11).

## Когда не используется в течение длительных периодов времени

- Удалите батарейный блок (→ выше). (Даже когда аппарат выключен, имеется небольшое напряжение через аппарат, и это может привести к неправильному функционированию.)
- Перезарядите батарейку для повторного использования.

# Создание файлов на компьютере

WMA MP3 JPEG

Папки и файлы, созданные на компьютере, высвечиваются на аппарате как названия групп и названия дорожек/изображений.

Корневая папка

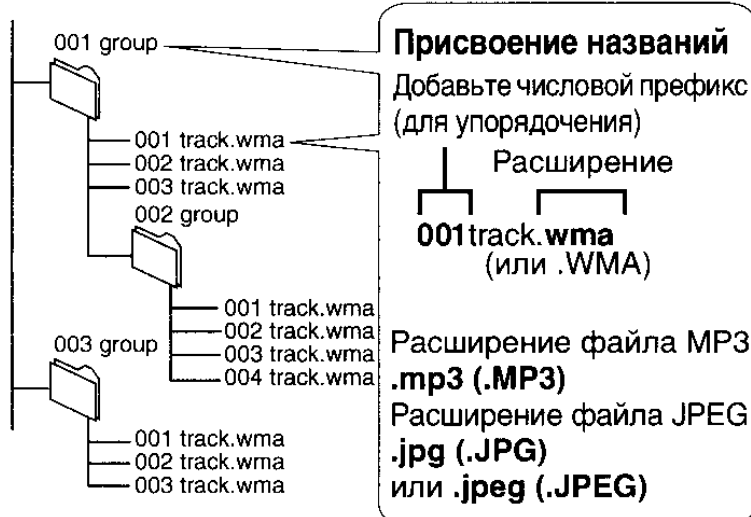

## Ограничения аппарата

- Диск должен соответствовать стандарту ISO9660 уровень 1 или 2 (за исключением расширенных форматов).
- Этот аппарат совместим с многосессионной записью, но если имеется множество сессий, то потребуется больше времени, чтобы начать воспроизведение. Чтобы избежать этого, сохраняйте количество сессий минимальным.
- Группы ниже 8-го уровня дерева высвечиваются на том же уровне, как и 8-й уровень.
- Дисплей меню на аппарате и на компьютере могут отличаться.
- В зависимости от того, как был создан диск, порядок воспроизведения может измениться.
- Файлы, созданные используя пакетную запись, не может воспроизводиться.

### WMA

- Вы не можете воспроизводить файлы WMA, которые имеют защиту от копирования.

### MP3

- Этот аппарат не совместим с тегами ID3.

### JPEG

- Чтобы просматривать файлы JPEG на этом аппарате:
  - Снимайте их с помощью цифровой камеры, которая удовлетворяет стандарту DCF (Design rule for Camera File system) версии 1.0. Некоторые цифровые камеры имеют функции, не поддерживаемые стандартом DCF версии 1.0, например, автоматический поворот изображения, что может привести к тому, что изображение станет невидимым.
  - Никаким образом не изменяйте файлы и не сохраняйте их под другими именами.
- Этот аппарат не может высвечивать движущиеся изображения, MOTION JPEG и другие такие форматы, неподвижные изображения, отличающиеся от JPEG (например, TIFF), и воспроизводить соответствующий звук.

Технология звукового декодирования MPEG (Уровень 3), лицензированная у Fraunhofer IIS и Thomson multimedia.

Windows Media и логотип Windows являются торговыми марками или зарегистрированными торговыми марками корпорации Microsoft в Соединенных Штатах и/или других странах.

WMA – это формат сжатия, разработанный корпорацией Microsoft. У этого формата качество звучания такое же, как у формата MP3, однако размер файла меньше, чем файл формата MP3.





# Часто задаваемые вопросы

Страницы для справок показаны в скобках.

<p><b>Какое оборудование необходимо для наслаждения 5,1 канальным аудио?</b></p>	<p>Подсоедините AV усилитель со встроенным декодером, который имеет выходные разъемы 5,1 канального аудио. (21)</p> <p><b>DVD-A</b>: Этот аппарат воспроизводит DVD-Audio через 2 канала. Вы не можете воспроизводить многоканальное окружающее звучание.</p>
<p><b>Могу ли я воспроизводить DVD-Video, приобретенные в другой стране?</b></p>	<p>Вы можете воспроизводить, если региональный код включает "5" или "ALL". Проверьте обложку диска. (Обложка)</p>
<p><b>Могу ли я использовать его в самолете или в больнице?</b></p>	<p>Электромагнитные волны, которые испускаются этим аппаратом, могут оказывать влияние на оборудование в самолете или в больнице.</p> <p>Пожалуйста, соблюдайте правила и/или инструкции, указанные в больнице или самолете.</p>
<p><b>Могу ли я использовать его в автомобиле?</b></p>	<p>Вы можете использовать этот аппарат, подсоединив для питания приобретаемый отдельно автомобильный адаптер (номер запасной части: DY-DC95). Если Вы не используете указанный автомобильный адаптер, может произойти поломка. (22)</p>
<p><b>Могу ли я подсоединить его к компьютеру?</b></p>	<p>Вы можете использовать компьютер как телевизионный монитор, подсоединив к входному AV разъему компьютера. Однако Вы не можете управлять этим аппаратом как периферийным устройством.</p>

Изготовлено по лицензии фирмы Dolby Laboratories.  
Долби, "Dolby" и символ с двойным "D" - товарные знаки фирмы Dolby Laboratories.

"DTS" и "DTS 2.0+ Digital Out" — торговые марки фирмы Digital Theater Systems, Inc.

Это изделие включает технологию защиты авторских прав, которая защищена по методу заявок определенных патентов США и других прав интеллектуальной собственности, являющихся собственностью корпорации Macrovision и других владельцев авторских прав. Использование этой технологии защиты авторских прав должно быть одобрено корпорацией Macrovision, и она нацелена для использования в быту и другого ограниченного использования для просмотра, если только иное не одобрено корпорацией Macrovision. Запрещается копирование технологии и демонтаж изделия.

# Руководство по поиску и устранению неисправностей

Перед обращением к специалисту по техобслуживанию выполните следующие проверки. Если у Вас есть сомнения относительно некоторых пунктов проверки или перечисленные в списке меры не решают проблему, проконсультируйтесь с Вашим дилером относительно дальнейших действий.

## Следующее не означает неисправность.

- Звук из адаптера переменного тока во время зарядки.
- Нагревание батарейного блока во время зарядки или при использовании.
- Поверхность и область вокруг аппарата становится теплой, когда используется в течение длительных периодов.

Страницы для справок показаны в скобках.

## Электропитание

Нет электропитания.

Аппарат выключается автоматически.

Аппарат не работает, когда он снабжается электропитанием с помощью батарейного блока.

Зарядка не возможна или не загорается индикатор [CHG].

После зарядки время воспроизведения значительно уменьшается.

- Проверьте соединения с адаптером переменного тока или батарейным блоком. (6), (23)
- Вы не можете включить аппарат с помощью пульта ДУ, когда он снабжается электропитанием с помощью батарейного блока.
- Для экономии электроэнергии аппарат выключается через 15 минут после того, как он был остановлен (5 минут, когда аппарат снабжается электропитанием с помощью батарейного блока). Снова включите аппарат.
- Аппарат и батарейный блок имеют защитную схему, которая срабатывает, если они становятся слишком горячими или слишком холодными. Если это происходит, они не работают. Используйте аппарат и батарейный блок между 5 °C и 35 °C.
- Батарейный блок может быть заряжен, только когда аппарат выключен.
- Время зарядки увеличивается, когда температура слишком высокая или низкая, и при некоторых условиях зарядка может быть не возможна.
- Проверьте соединения с адаптером переменного тока или батарейным блоком. (6), (23)
- Батарейный блок достиг конца своего срока службы (Он может быть перезаряжен примерно 300 раз).

## Операции

Требуется некоторое время до того, как начнется воспроизведение. [MP3]

Запрограммированные пункты не воспроизводятся. [DVD-V]

Во время пропуска или поиска появляется экран меню. [VCD]

Экранное меню показывает индикацию "2" в качестве варианта звуковой дорожки, когда нажимается кнопка [AUDIO], но аудио сигнал не меняется. [DVD-A]

Воспроизведение возобновляется с начала дорожки, когда изменяется звуковая дорожка. [DVD-A]

При повторе фрагмента A-B, точка B устанавливается автоматически.

Позиция субтитров неправильная.

Нет субтитров.

Вы забыли Ваш пароль оценок.

Сбросьте все установки на заводские предварительные установки.

- Может потребоваться какое-то время, чтобы началось воспроизведение, когда дорожка MP3 содержит данные неподвижного изображения. Даже после начала воспроизведения дорожки, правильное время воспроизведения не будет высвечиваться, однако это нормально.
- Некоторые пункты не будут воспроизводиться, даже если Вы запрограммировали их.
- Это является нормальным для дисков Video CD.
- Даже если вторая звуковая дорожка не записана, обычно будут показаны два номера.
- Это нормально для DVD-Audio.
- Конец пункта становится точкой B, когда он достигается.
- Подрегулируйте позицию. (11, "Позиция субтитров")
- Высветите субтитры. (11)
- В режиме остановки нажмите и удерживайте кнопки [⏪] и [⏩] на аппарате, а затем нажмите и удерживайте кнопку [▶, ON] на аппарате до тех пор, пока с экрана не исчезнет индикация "Initialized". Выключите аппарат и снова включите. Все установки вернуться к установкам по умолчанию.

## Операции

Нет отклика, когда нажимаются какие-либо кнопки.

Воспроизведение не начинается или останавливается вскоре после начала.

Нет отклика, когда нажимаются кнопки пульта ДУ.

Невозможно добавить маркеры.

Уже есть маркеры.

**RAM**

Номера маркеров, которые я добавил, отличаются, когда я вызываю их. **RAM**

- Некоторые диски запрещают определенные операции.
- Если совсем нет отклика, аппарат может находиться под воздействием молнии или статического электричества. Выключите аппарат и снова включите. Или выключите аппарат, отсоедините источник питания (переменный ток или батарейный блок), заново подсоедините питание и снова включите аппарат.
- Образовалась влага: Подождите 1 до 2 часа, пока она не испарится.
- Этот аппарат не может воспроизводить диски, отличные от тех, которые здесь указаны. (5)
- Очистите диск. (5)
- Убедитесь, что диск вставлен правильно. (8)
- Проверьте, записано ли что-нибудь на диске.
- Проверьте, правильно ли установлена батарейка. (7)
- Батарейка разрядилась: Замените ее на новую. (7)
- Направьте пульт ДУ на сенсор сигнала пульта ДУ и управляйте. (7)
- Вы не можете добавить маркеры во время воспроизведения списка воспроизведения или дисков, которые не показывают истекшее время.
- Этот аппарат читает и отображает маркеры, добавленные видео проигрывателем DVD. Вы можете очистить их, но они появятся опять, если Вы переключите аппарат в режим ожидания или откроете крышку.
- Когда Вы добавляете или удаляете маркеры, порядок ранее установленных маркеров изменяется, потому что все маркеры располагаются в порядке времени.

## Звук

Много помех.

Нет звука из динамиков аппарата.

Нет звука из других динамиков.

Невозможно воспроизводить многоканальное окружающее звучание.

Искаженный звук.

Резкий шум исходит из динамиков.

Звуковые эффекты не работают.

Невозможно выполнить запись на цифровое записывающее оборудование. (Записывается неправильный звук.)

- Переместите аппарат от мобильных телефонов.
- При воспроизведении файлов WMA возможно возникновение помех.
- Динамики выключены, если ЖК-дисплей закрыт или подсоединены головные телефоны.
- Увеличьте уровень громкости. (8)
- Проверьте все соединения и установки. (19), (21)
- Выход является стерео (PCM), если Вы изменили скорость воспроизведения.
- Этот аппарат воспроизводит DVD-Audio через 2 канала.
- Если это происходит, выключите функцию улучшенного окружающего звучания. (10)
- Если Вы подсоединили цифровой усилитель, который не имеет декодера, убедитесь, что выбран пункт "PCM" в "Dolby Digital", "DTS Digital Surround" или "MPEG" в разделе "Audio". (19)
- Усиление диалога и улучшенное окружающее звучание не работают, когда выходным сигналом аппарата является поток битов (bitstream). (19)
- Улучшенное окружающее звучание не работает, если Вы изменили скорость воспроизведения. (16)
- Некоторые аудио эффекты не работают или имеют меньший эффект с некоторыми дисками.
- Вы не можете записывать WMA/MP3.
- Вы не можете записать диски DVD, которые имеют защиту, предотвращающую цифровую запись.
- Вы не можете записывать диски DVD, если записывающее оборудование не может обрабатывать сигналы с частотой выборки 48 кГц.
- Выполните следующие установки:
  - Улучшенное окружающее звучание: OFF (10)
  - PCM Digital Output: Up to 48 kHz (19)
  - Dolby Digital/DTS Digital Surround/MPEG: PCM (19)

## Изображение

ЖК-дисплей темный.  
Изображение искажено.

Меню отображается неправильно.

На ЖК-дисплее нет изображения.

Изображение не появляется на телевизоре (или размер изображения кажется неправильным).

Пиксели ЖК-дисплея становятся черными или испускают другие цвета.

- Подрегулируйте яркость. (11)
- В режиме поиска некоторое искажение является нормальным.
- Измените коэффициент трансформатора на  $\times 1,00$ . (16)
- Установите позицию субтитров на 0. (11)
- Установите пункт "Формат 4:3" в положение "Normal" в Меню дисплея. (16)
- Выберите режим монитора, отличный от "OFF" (нет изображения). (11, **Выбор, как показывать изображения формата 4:3 на ЖК-дисплее**)
- Проверьте соединения. (22)
- Убедитесь, что телевизор включен.
- Проверьте, что входной режим на телевизоре является правильным.
- Проверьте установки в пункте "Video—TV Aspect". (19)
- Выключите функцию трансфокации Вашего телевизора, если Вы используете функцию изменения масштаба. (16)
- Убедитесь, что аппарат подсоединен непосредственно к телевизору, а не подсоединен через видеокассетный магнитофон. (22)
- Аппарат и телевизор используют разные видео системы. Используйте мультисистемный телевизор или телевизор PAL.
- Система, используемая на диске, не соответствует Вашему телевизору.
  - Диски PAL не могут правильно просматриваться на телевизоре NTSC.
  - Этот аппарат может преобразовывать сигналы NTSC в сигналы формата PAL 60 для просмотра на телевизоре PAL ("NTSC Disc Output" в разделе "Video"). (19)
- ЖК-дисплей создан с использованием точных технологий, так что 99,99% пикселей являются активными, но среди оставшихся 0,01% есть пиксели, которые могут быть черными или постоянно испускать свет. Это явление не является неисправностью.

## Дисплей

"⊙"

Экраны графического интерфейса (GUI) обрезаны.

Нет экранных сообщений.

"Check the disc."

" ERROR 01"

" ERROR 02"

" ERROR 03"

"H□□"

□□ отводится под номер.

"No Select"

- Операция запрещена аппаратом или диском.
- Подрегулируйте позицию. (15)
- Выберите пункт "On" в меню "On-Screen Messages" в Меню Display (дисплея). (20)
- Очистите диск. (5)
- Вы вставили диск DVD-R, который не был завершен.
- Произошла проблема с батарейным блоком. Проконсультируйтесь с Вашим дилером.
- Батарейный блок заряжался в течение 12 часов, но по какой-либо причине не зарядился. Снова зарядите.
- Вы заряжаете в окружении, которое слишком жаркое или слишком холодное. Зарядите при нормальной температуре (от +5 до +35 °C).
- Случилась проблема. Номер, появляющийся после "H", зависит от проблемы. Выключите аппарат и снова включите. Или же выключите аппарат, отсоедините источник питания (переменный ток или батарейный блок), заново подсоедините питание и снова включите аппарат. Если сервисный номер не исчез, запишите его и проконсультируйтесь с Вашим дилером.
- Нажмите кнопку [, -OFF], затем снова попробуйте операцию.

## Индикаторы [⏻] и [CHG]

Индикатор [⏻]  
быстро мигает.

Индикатор [⏻]  
медленно мигает.

Индикатор [CHG]  
быстро мигает.

Индикатор [CHG]  
медленно мигает.

- Аппарат имеет неисправность. Проконсультируйтесь с Вашим дилером.
- Аппарат включен и ЖК-дисплей закрыт или режим монитора установлен в положение "OFF" (нет изображения). Когда Вы закончили, выключите аппарат.
- Произошла проблема с батарейным блоком. Включите аппарат и проверьте сообщение на ЖК-дисплее. (28)
- Заряд батарейного блока низкий. Аппарат автоматически выключится через несколько минут. (6)

## Уход

**Чтобы очистить этот аппарат, протирайте мягкой сухой тканью.**

- Используйте очиститель для линз, чтобы удалить устойчивые загрязнения с ЖК-дисплея.
- Никогда не используйте для очистки аппарата спирт, разбавитель для краски или бензин.

### Уход за линзами

- Тщательно удалите пыль с помощью воздуходувки для линз камеры (поставляется отдельно).
- Рекомендуемый продукт:  
Набор для очищения линз (SZZP1038C)  
(Имеется в наличии у дилеров компании Panasonic)
- Будьте внимательны, чтобы не прикасаться к линзам Вашими пальцами.

# Технические характеристики

## ■ Основной аппарат

### Воспроизводимые диски:

DVD-RAM (формата DVD-VR)  
DVD-Video, DVD-Audio  
Музыкальный CD [CD-DA  
(CD-TEXT совместимые)]  
Video CD

CD-R/CD-RW [CD-DA  
(CD-TEXT совместимые),  
Video CD, MP3, WMA, JPEG,

HighMAT Уровень 2 (Аудио и изображение)]

DVD-R (завершенные как DVD-Video)

**Система сигнала:** PAL/PAL60/NTSC

**Экран ЖК-дисплея:** 9"  $\alpha$ -Si, TFT  
широкоэкранный ЖК-дисплей  
(VGA 800×480×RGB пикселей)

### Выход композитного видео:

Выходной уровень: 1 Vp-p (75  $\Omega$ )

Выходной разъем: Мини-гнездо

Количество разъемов: 1 система

### Выход S-video:

Выходной уровень Y: 1 Vp-p (75  $\Omega$ )

Выходной уровень C: 0,3 Vp-p (75  $\Omega$ )

Выходной разъем: Мини-гнездо

Количество разъемов: 1 система

(также используется для выхода  
композитного видео)

### Аудио выход:

Выходной уровень: 1,5 В (RMS)  
среднеквадратичный  
(1 кГц, 0 дБ, 10 к $\Omega$ )

Выходной разъем: Стерео мини-гнездо

Количество разъемов: 1 система

### Аудио характеристики:

(1) Частотный диапазон:

- DVD (линейный аудио):

4 Гц–22 кГц (выборка 48 кГц)

4 Гц–44 кГц (выборка 96 кГц)

- DVD-Audio:

4 Гц–88 кГц (выборка 192 кГц)

- CD аудио:

4 Гц–20 кГц

(2) Сигнал/шум:

- CD аудио: 115 дБ

(3) Динамический диапазон:

- DVD (линейный аудио): 98 дБ

- CD аудио: 97 дБ

(4) Полный коэффициент гармонических  
искажений:

- CD аудио: 0,008 %

### Цифровой аудио выход:

Выходной разъем: Мини оптический  
разъем

Количество разъемов: 1 система  
(также используется для аудио выхода)

### Считывающее устройство:

Длина волны: 658 нм/790 нм

Мощность лазера: CLASS 2/CLASS 1

### Энергоснабжение:

Постоянный ток 9 В (разъем DC In )/

Постоянный ток 7,2 В (разъем батарейки)

### Потребляемая мощность

(используя прилагаемый адаптер  
переменного тока):

18 Вт (только аппарат: 13 Вт)

Зарядка 14 Вт

### Батарейный блок CGR-H604 (ионно-литиевый):

Напряжение: 7,2 В

Емкость: 3000 мАмпер-час

### Размеры (за исключением выступов):

232 (Ш)×173,5 (Г)×30,7\* (В) мм

\*24,6 мм в самой нижней точке

**Масса:** 1210 г

## ■ Общее

### Диапазон температуры эксплуатации:

от +5 до +35 °C

### Диапазон влажности эксплуатации:

от 10–80 % относительной влажности  
(без конденсации)

### Адаптер переменного тока

#### Источник питания:

Переменный ток 100–240 В, 50/60 Гц

**Потребляемая мощность:** 38 Вт

**Выход постоянного тока:** 9 В, 2500 мА

### Примечание

Технические характеристики могут быть  
изменены без уведомления.

Масса и размеры даны приблизительно.

Потребляемая мощность в режиме  
ожидания

(используя прилагаемый адаптер  
переменного тока):

Основной аппарат: 0,6 Вт

# Руководство по удобным функциям

Улучшенное окружающее звучание (→ стр. 10)

Выбор, как показывать изображения формата 4:3 на ЖК-дисплее (→ стр. 11)

Регулировка качества изображения на ЖК-дисплее (→ стр. 11)

Повторное воспроизведение (→ стр. 10)

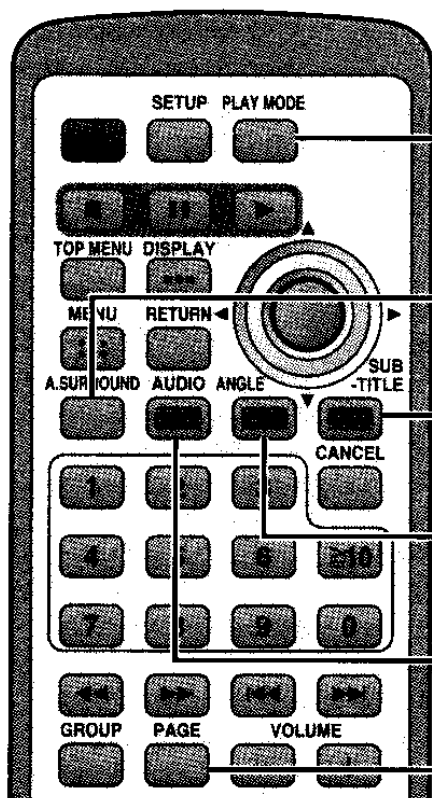

Воспроизведение всех групп/  
Программное воспроизведение/  
Произвольное воспроизведение (→ стр. 12)

Улучшенное окружающее  
звучание (→ стр. 10)

Субтитры (→ стр. 11)

Поворот изображения (→ стр. 10)

Аудио (→ стр. 11)

Выбор неподвижных изображений  
(→ стр. 10)

**CAUTION** — VISIBLE AND INVISIBLE LASER RADIATION WHEN OPEN AND INTERLOCKS DEFEATED. AVOID EXPOSURE TO BEAM.

**WARNING** — SYNLIIG OCH OSYNLIIG LASERSTRÅLNING NÅR DENNA DEL ÄR ÖPPNAD OCH SPÄRREN ÄR URKOPPLAD. BETRAKTA EJ STRÅLEN.

**ADVARSEL** — SYNLIIG OG USYNLIIG LASERSTRÅLING VED ÅBNING, NÅR SIKKERHEDSAFBRYDERE ER UDE AF FUNKTION. UNDGÅ UDSÆTTELSE FOR STRÅLING.

**ADVARSEL** — SYNLIIG OG USYNLIIG LASERSTRÅLING NÅR DEKSEL ÅPNES OG SIKKERHEDSLÅS BRYTES. UNNGÅ EKSPONERING FOR STRÅLEN.

**VARO!** AVATTAESSA JA SUOJALUKITUS OHITETTAESSA OLET ALTTIINA NÄKYVÄÄ JA NÄKYMÄTÖN LASERSÄTEILYLLE. ÄLÄ KATSO SÄTEESEEN.

**VORSICHT** — SICHTBARE UND UNSICHTBARE LASERSTRAHLUNG, WENN ABDECKUNG GEÖFFNET UND SICHERHEITVERRIEGELUNG ÜBERBRÜCKT. NICHT DEM STRAHL AUSSETZEN.

**ATTENTION** — RAYONNEMENT LASER VISIBLE ET INVISIBLE DANGEREUX EN CAS D'OUVERTURE ET LORSQUE LA SÉCURITÉ EST NEUTRALISÉE. EXPOSITION DANGEREUSE AU FAISCEAU.

**注意** — 打开时及联锁消除时可见及不可见激光辐射。避免激光束照射。 RQLS0320

(Низ изделия)

Matsushita Electric Industrial Co., Ltd.

Web Site: <http://www.panasonic.co.jp/global/>

(Ru)

RQT7648-R  
F0304KT0