

Проигрыватель DVD АУДИО/ ВИДЕО

Инструкция по эксплуатации

Model No. **DVD-RA61**

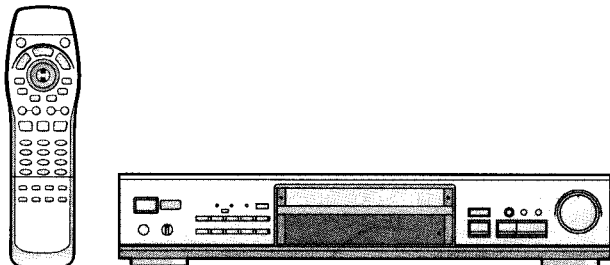

Panasonic



Региональный код, под- держиваемый этим аппа- ратом

Региональный код выделяется проигры-
вателям DVD и дискам DVD-Video в соот-
ветствии с местом, где они продаются.

- Региональным кодом этого аппарата яв-
ляется "5".
- Проигрыватель будет воспроизводить
DVD-Video, маркированные этикетками,
содержащими "5" или "ALL".

Пример:



Перед подключением, работой или регули-
ровкой данного аппарата прочтите, пожа-
луйста, эту инструкцию полностью.
Сохраните, пожалуйста, эту инструкцию.

EU

RQT6045-R

Уважаемый покупатель

Благодарим Вас за то, что Вы приобрели эту систему. Чтобы получить оптимальное качество работы системы и обеспечить безопасность, пожалуйста, внимательно прочитайте эту инструкцию.

ПРЕДОСТЕРЕЖЕНИЕ!

В ЭТОМ УСТРОЙСТВЕ ИСПОЛЬЗУЕТСЯ ЛАЗЕР. ПРИМЕНЕНИЕ РЕГУЛИРОВОК И НАСТРОЕК, ОТЛИЧНЫХ ОТ НИЖЕОПИСАННЫХ, МОЖЕТ ПРИВЕСТИ К ОПАСНОМУ ЛАЗЕРНОМУ ОБЛУЧЕНИЮ. НЕ ОТКРЫВАЙТЕ КРЫШКУ И НЕ ПРОИЗВОДИТЕ РЕМОНТ САМИ—ЛУЧШЕ ПОРУЧИТЬ ЭТО КВАЛИФИЦИРОВАННОМУ СПЕЦИАЛИСТУ.

ПРЕДУПРЕЖДЕНИЕ:

ДЛЯ УМЕНЬШЕНИЯ РИСКА ВОЗНИКНОВЕНИЯ ПОЖАРА, ПОРАЖЕНИЯ ЭЛЕКТРИЧЕСКИМ ТОКОМ ИЛИ ПОВРЕЖДЕНИЯ ИЗДЕЛИЯ НЕ ПОДВЕРГАЙТЕ ДАННЫЙ АППАРАТ ВОЗДЕЙСТВИЮ ДОЖДА, ВЛАГИ, БРЫЗГ ИЛИ КАПЕЛЬ, И НЕ СТАВЬТЕ НА АППАРАТ ПРЕДМЕТЫ, НАПОЛНЕННЫЕ ЖИДКОСТЯМИ, ТАКИЕ, КАК ВАЗЫ.

ПРЕДОСТЕРЕЖЕНИЕ!

- НЕ СЛЕДУЕТ УСТАНОВЛИВАТЬ ИЛИ РАЗМЕЩАТЬ ДАННЫЙ АППАРАТ В КНИЖНОМ ШКАФУ, ВСТРОЕННОМ ШКАФУ ИЛИ ДРУГОМ ОГРАНИЧЕННОМ ПРОСТРАНСТВЕ ДЛЯ ТОГО, ЧТОБЫ СОХРАНИТЬ УСЛОВИЯ ХОРОШЕЙ ВЕНТИЛЯЦИИ. УДОСТОВЕРЬТЕСЬ, ЧТО ШТОРЫ И ДРУГИЕ ПОДОБНЫЕ ПРЕДМЕТЫ НЕ ПРЕПЯТСТВУЮТ НОРМАЛЬНОЙ ВЕНТИЛЯЦИИ ДЛЯ ПРЕДОТВРАЩЕНИЯ РИСКА ПОРАЖЕНИЯ ЭЛЕКТРИЧЕСКИМ ТОКОМ ИЛИ ВОЗНИКНОВЕНИЯ ПОЖАРА ИЗ-ЗА ПЕРЕГРЕВА.
- НЕ ЗАКРЫВАЙТЕ ВЕНТИЛЯЦИОННЫЕ ОТВЕРСТИЯ АППАРАТА ГАЗЕТАМИ, СКАТЕРТЯМИ, ШТОРАМИ И ПОДОБНЫМИ ПРЕДМЕТАМИ.
- НЕ РАЗМЕЩАЙТЕ НА АППАРАТ ИСТОЧНИКИ ОТКРЫТОГО ПЛАМЕНИ, ТАКИЕ, КАК ГОРЯЩИЕ СВЕЧИ.
- ВЫБРАСЫВАЙТЕ БАТАРЕИ В МУСОР, УЧИТЫВАЯ ОХРАНУ ОКРУЖАЮЩЕЙ СРЕДЫ.

ЭТОТ АППАРАТ ПРЕДНАЗНАЧЕН ДЛЯ ИСПОЛЬЗОВАНИЯ В КЛИМАТЕ СРЕДНЕЙ ПОЛОСЫ.

Это изделие может принимать радио помехи, обусловленные переносными телефонами. Если такие помехи являются очевидными, увеличьте, пожалуйста, расстояние между изделием и переносным телефоном.

Операции в этой инструкции описаны преимущественно для управления с помощью пульты ДУ, но Вы можете проводить операции на основном аппарате, если органы управления являются такими же.

Для России
ИНФОРМАЦИЯ О СЕРТИФИКАЦИИ
ПРОДУКЦИИ



BZ02

Для России

"Установленный производителем в порядке п. 2 ст. 5 Федерального Закона РФ "О защите прав потребителей" срок службы изделия равен 7 годам с даты производства при условии, что изделие используется в строгом соответствии с настоящей инструкцией по эксплуатации и применимыми техническими стандартами."

Пример маркировки: ○○1A○○○○○○○○

Элементы кода: 3-ий символ—год изготовления (1—2001 г., 2—2002 г., 3—2003 г., ...);
4-ый символ—месяц изготовления (A—январь, B—февраль, ..., L—декабрь)

Расположение

маркировки: Задняя или нижняя панель устройства

Мацшита Электрик Индастриал Ко., Лтд.
Сделано в Японии

DANGER	- VISIBLE AND INVISIBLE LASER RADIATION WHEN OPEN. AVOID DIRECT EXPOSURE TO BEAM. (FDA 21 CFR)
CAUTION	- VISIBLE AND INVISIBLE LASER RADIATION WHEN OPEN. AVOID EXPOSURE TO BEAM. (IEC60825-1)
ATTENTION	- RAYONNEMENT LASER VISIBLE ET INVISIBLE EN CAS D'OUVERTURE. EXPOSITION DANGEREUSE AU FAISCEAU.
ADVARSEL	- SYNLIG OG USYNLIG LASERSTRÅLING VED ÅBNING. UNDGÅ UDSÆTTELSE FOR STRÅLING.
VARO!	- AVATTAESSA OLET ALTTIINA NÄKYVÄÄ JA NÄKYMÄTÖN LASERSÄTEILYLLÄ. ÄLÄ KATSO SÄTEESEEN.
VARNING	- SYNLIG OCH OSYNLIG LASERSTRÅLNING NÄR DENNA DEL ÄR ÖPPNAD. BETRÄKTA EJ STRÅLEN.
ADVARSEL	- SYNLIG OG USYNLIG LASERSTRÅLING NÄR DEKSEL ÅPNES. UNNGÅ EKSPONERING FOR STRÅLEN.
VORSICHT	- SICHTBARE UND UNSICHTBARE LASERSTRÄHLUNG WENN ABDECKUNG GEÖFFNET. NICHT DEM STRAHL AUSSETZEN.
注意	- 打开时有可见及不可见激光辐射。避免激光束照射。
注意	- ここを開くと可視及び不可視のレーザー光が出ます。ビームを直接見たり、触れたりしないでください。 ROLS0233

(Внутри аппарата)

CLASS 1
LASER PRODUCT

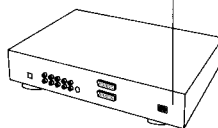

(Задняя стенка изделия)



Пожалуйста, проверьте и идентифицируйте прилагаемые принадлежности.

Пульт ДУ 1
(N2QAJB000018)



Батарейки 2
для пульта ДУ

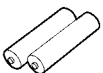

Сетевой шнур 1

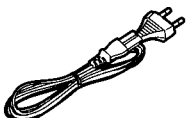

Аудио/видео кабель 1

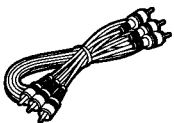

Примечание

Прилагаемый сетевой шнур предназначен только для использования с данным аппаратом. Не используйте его с другим оборудованием.

Перед эксплуатацией

Принадлежности	3
Подсоединение к телевизору	4
Пульт ДУ	5
Выбор типа экрана ТВ	5
Справочное руководство по органам управления	6
Информация о дисках	6

Основные операции

Основное воспроизведение	7
Функция возобновления	7
Воспроизведение дисков формата MP3	8
Пропуск глав или дорожек	9
Покадровый просмотр	9
ПОИСК в прямом и обратном направлении	9
Замедленное воспроизведение	9
Начало воспроизведения с заданного заголовка или дорожки	9
Выбор групп для воспроизведения	9
Выбор стоп-кадра—пропуск страницы	10
Для наслаждения даже лучшим качеством звука—ТОЛЬКО АУДИО	10
Использование эффектов виртуального окружающего звучания с 2 динамиками или головными телефонами (ADVANCED SURROUND V.S.S.)	10
Использование головных телефонов	10

Дополнительные операции

Изменение последовательности воспроизведения	11
Воспроизведение всех групп	11
Программное воспроизведение	11
Произвольное воспроизведение	11
Повторное воспроизведение	12
Повторное воспроизведение фрагмента A-B	12
Повторное воспроизведение	12
Маркировка участков, чтобы воспроизводить их снова—МАРКЕР	12
Изменение звуковых дорожек, языка субтитров и углов	13
Использование экранов графического интерфейса (GUI)	14
Общие процедуры	14
Информация о диске	14
Информация об аппарате	15
Экран о перемещении	15
Домашний кинотеатр—наслаждение более мощным звуком	16
Для наслаждения 5.1-канальным окружающим звучанием	16
Для наслаждения стерео или Dolby Pro Logic звучанием	17
Запись на MD диски или кассетные ленты	17
Изменение установок	18
Общие процедуры	19
Ввод пароля (Ratings)	19
Установка динамика	19
Цифровой выход	20

Справочный материал

Меры безопасности	21
Уход	21
Словарь терминов	21
Руководство по поиску и устранению неисправностей	22
Технические характеристики	На задней обложке

Подсоединение к телевизору

Хотя аудио на большинстве DVD предназначено для воспроизведения через шесть динамиков, и фабричные установки этого аппарата предполагают такую установку, следующее описывает подсоединения, которые позволяют Вам наслаждаться звуком через динамики Вашего телевизора. Чтобы получить полное преимущество от 5.1-канального аудио, имеющегося на DVD, Вы должны подсоединить усилитель и шесть динамиков (→ стр. 16).

Перед подсоединением

- Отсоедините сетевой шнур.
- Обратитесь к инструкции по эксплуатации телевизора.

Перед эксплуатацией

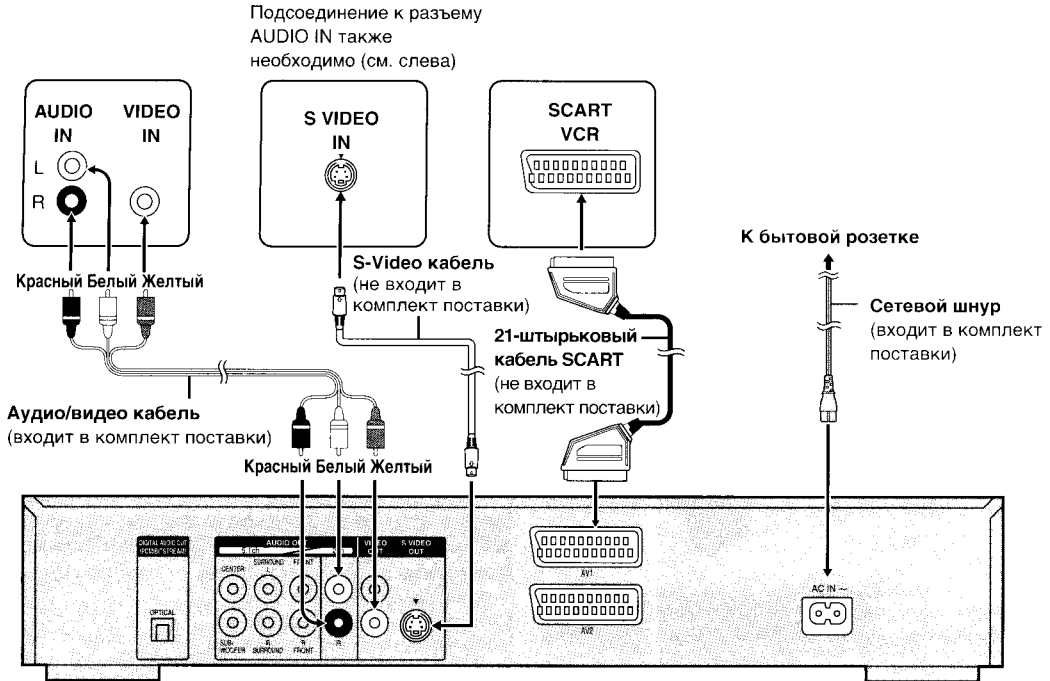

Разъем S VIDEO OUT

С S-Video разъемом достигается более яркое изображение, чем с VIDEO OUT разъемом благодаря разделению сигналов цветности (C) и яркости (Y). (Действительный результат зависит от телевизора.)

Подсоедините Ваш аппарат непосредственно к Вашему телевизору.

Не подсоединяйте аппарат через Ваш видеокассетный магнитофон, когда устанавливаете Вашу домашнюю развлекательную систему, потому что изображение может воспроизводиться неправильно из-за защиты от копирования.

Разъем SCART

- Для улучшения качества изображения, Вы можете изменить выход видео сигнала через разъем AV1 с "Video" на "S-Video" или "RGB" для соответствия типу телевизора который Вы используете (→ стр. 18, Video (видео)—AV1 Output (аудио-видео выход)).
- Вы можете также подсоединить другое оборудование к разъему AV2.

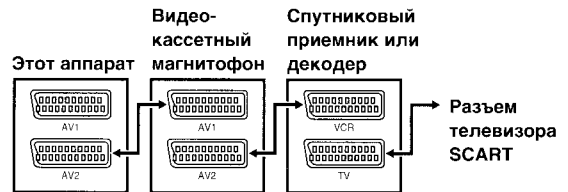

Пульт ДУ

Направьте на сенсор, избегая препятствий, с максимального расстояния 7 м прямо перед аппаратом.

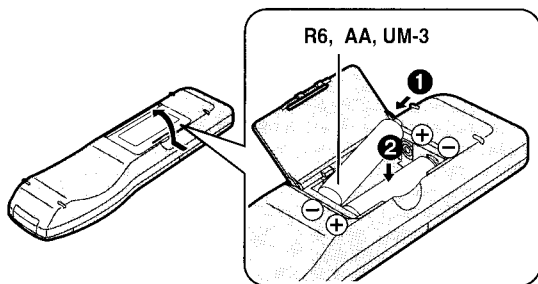

- Вставьте так, чтобы их полюса (+ и -) были согласованы в пульте ДУ.
- Не используйте батареи перезаряжаемого типа.

Не;

- смешивайте старые и новые батарейки.
 - используйте одновременно батарейки разных типов.
 - нагревайте и не допускайте контакта с пламенем.
 - разбирайте и не замыкайте контакты.
 - попытайтесь перезарядить щелочные или марганцевые батарейки.
 - используйте батарейки, если снята наружная оболочка.
- Неправильное обращение с батарейками может вызвать утечку электролита, который при попадании на предметы может повредить их и вызвать возгорание.

Удалите, если пульт ДУ не будет использоваться в течение длительного времени. Храните в прохладном темном месте.

Выбор типа экрана ТВ

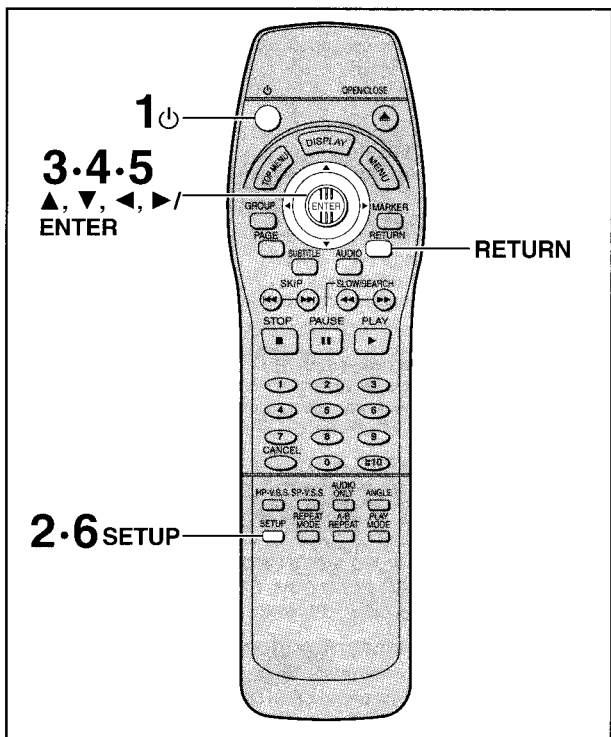

Только с помощью пульта ДУ

Измените установки для соответствия формату Вашего телевизора.

Язык меню установлен на английский, но Вы можете поменять его следующим образом [→ стр. 18, Display (дисплей)]— Menu Language (язык меню)]. В примерах использован английский язык.

Подготовка

Включите телевизор и выберите подходящий видео вход на телевизоре для соответствия подсоединениям проигрывателя.

- 1 Нажмите кнопку [⏻], чтобы включить аппарат.
- 2 Нажмите кнопку [SETUP] (установка), чтобы раскрыть меню.

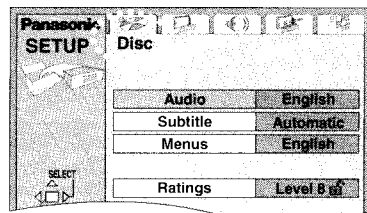

- 3 Передвиньте кнопки [◀, ▶], чтобы выбрать "Video" таблицу.
- 4 Передвиньте кнопки [▲, ▼], чтобы выбрать установку "TV Aspect", и нажмите кнопку [ENTER] (ввод).
- 5 Передвиньте кнопки [▲, ▼], чтобы выбрать пункт, и нажмите кнопку [ENTER] (ввод).

- 4:3 Pan&Scan (заводская предварительная установка)

Выберите, если у Вас имеется обычный телевизор и для просмотра программного обеспечения 16:9 в стиле "панорамы и сканирования".



Программное обеспечение 16:9, запрещенное для показа в стиле "панорамы и сканирования", будет появляться в стиле "почтового ящика" независимо от этой установки.

- 4:3 Letterbox

Выберите, если у Вас имеется обычный телевизор и для просмотра программного обеспечения 16:9 в стиле "почтового ящика".



- 16:9

Выберите, если у Вас имеется широкоэкранный (16:9) телевизор. Используйте режимы экрана телевизора, чтобы изменить способ показа изображения.

- 6 Нажмите кнопку [SETUP] (установка), чтобы завершить установки.

Для возврата к предыдущему экрану
Нажмите кнопку [RETURN] (возврат).

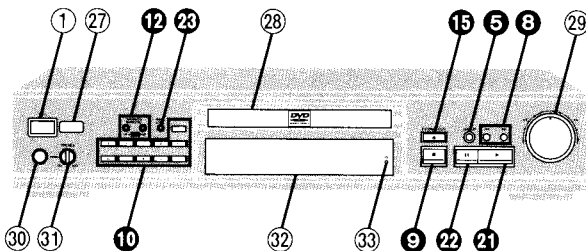
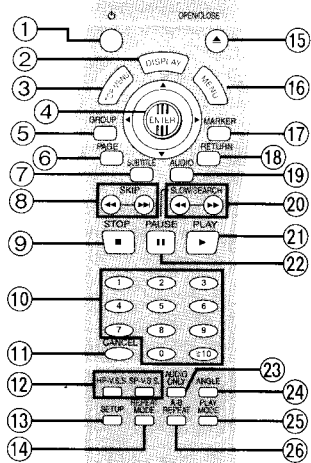

Кнопки, такие как 6, функционируют таким же образом, как органы управления на пульте ДУ.

- 1 Включатель питания standby/on (⏻/⏻) 5
Нажмите включатель, чтобы переключить аппарат из режима "включено" в режим ожидания и наоборот. В режиме ожидания аппарат тем не менее потребляет небольшое количество электроэнергии.
- 2 Кнопка дисплея (DISPLAY) 14
- 3 Кнопка верхнего меню (TOP MENU) 7
- 4 Двойстик (▲, ▼, ◀, ▶)/Кнопка ввода (ENTER) 5
- 5 Кнопка группы (GROUP) 9
- 6 Кнопка страницы (PAGE) 10
- 7 Кнопка субтитров (SUBTITLE) 13
- 8 Кнопки пропуска (◀◀, ▶▶) SKIP 9
- 9 Кнопка остановки (■) STOP 7
- 10 Кнопки с цифрами (1-9, 0, ≥10) 7
- 11 Кнопка отмены (CANCEL) 9
- 12 Кнопки режима V.S.S. головных телефонов и динамиков (HP-V.S.S., SP-V.S.S.) 10
- 13 Кнопка вызова установок (SETUP) 5, 19
- 14 Кнопка режима повтора (REPEAT MODE) 12
- 15 Кнопка открывания/закрывания (▲) OPEN/CLOSE 7
- 16 Кнопка меню (MENU) 7
- 17 Кнопка маркера (MARKER) 12
- 18 Кнопка возврата (RETURN) 5
- 19 Кнопка аудио (AUDIO) 13
- 20 Кнопки замедленного воспроизведения/поиска (◀◀, ▶▶) SLOW/SEARCH 9
- 21 Кнопка воспроизведения (▶) PLAY 7
- 22 Кнопка паузы (||) PAUSE 7
- 23 Кнопка только аудио (AUDIO ONLY) 10
- 24 Кнопка угла (ANGLE) 13
- 25 Кнопка режима воспроизведения (PLAY MODE) 11
- 26 Кнопка повтора фрагмента A-B (A-B REPEAT) 12
- 27 Сенсор сигнала пульта ДУ
- 28 Лоток диска 7
- 29 Дисковый регулятор (◀◀, ▶▶) 9
- 30 Гнездо головных телефонов 10
- 31 Регулятор уровня громкости головных телефонов (PHONES) 10
- 32 FL дисплей
- 33 Индикатор режима ожидания (⏻)

Если аппарат подключен к сети переменного тока, то этот индикатор горит в режиме ожидания и гаснет при включении аппарата.

Информация о дисках

■ Диски, которые могут воспроизводиться

DVD-Audio	DVD-Video	DVD-R	Video CD	Audio CD
Обозначение, используемое в инструкции				
DVD-A	DVD-V		VCD	CD

Не используйте диски неправильной формы (например, в виде сердца), т.к. это может повредить аппарат.

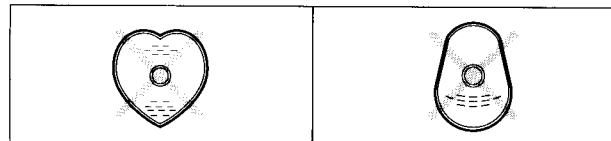

■ Меры предосторожности при обращении

- Не пишите на стороне этикетки шариковой ручкой или иным пишущим инструментом.
- Не используйте чистящие аэрозоли, бензин, растворитель, жидкости для снятия статического электричества или иные сольвенты.
- Не прикрепляйте этикетки или наклейки на диск. (Не используйте диски с открытым клейким составом от ленты или с оставшимися снимаемыми наклейками.)
- Не используйте предохраняющие от царапин протекторы или футляры.
- Не используйте диски с этикетками, напечатанными с помощью принтеров, имеющихся на рынке.

■ Диски, которые не могут воспроизводиться

DVD-ROM, DVD-RAM, CD-ROM, CDV, CD-G, +RW, DVD-RW, CVD, SVCD, SACD, Divx Video Discs и Photo CD.

■ DVD, которые могут воспроизводиться

Этот аппарат имеет Dolby Digital декодер, так что Вы можете воспроизводить DVD с этим знаком.



Этот аппарат имеет декодер DTS, так что Вы можете воспроизводить DVD с этим знаком.

■ Диски DVD-R

Диски Panasonic DVD-R, записанные и завершённые на DVD видеомagneтоне Panasonic, воспроизводятся на этом аппарате как DVD-Video. В любом случае может быть невозможно воспроизводить эти диски из-за типа диска или из-за условий записи.

■ Видео системы

Этот аппарат может воспроизводить как PAL, так и NTSC видео системы. Однако для того, чтобы смотреть PAL или NTSC по Вашему телевизору, Ваш телевизор должен совпадать с системой, использованной на диске. Диски PAL не могут правильно просматриваться на телевизоре NTSC. Диски NTSC могут правильно просматриваться на телевизоре PAL с помощью преобразования видео сигнала в формат PAL 60 [→ стр. 18, Video (видео)—NTSC Disc Output (выходной сигнал NTSC диска)].

Во время воспроизведения DVD и Video CD

Производитель этих дисков может контролировать, как они воспроизводятся так, что Вы не всегда можете контролировать воспроизведение, как описано в этой инструкции по эксплуатации. Прочитайте внимательно инструкцию диска.

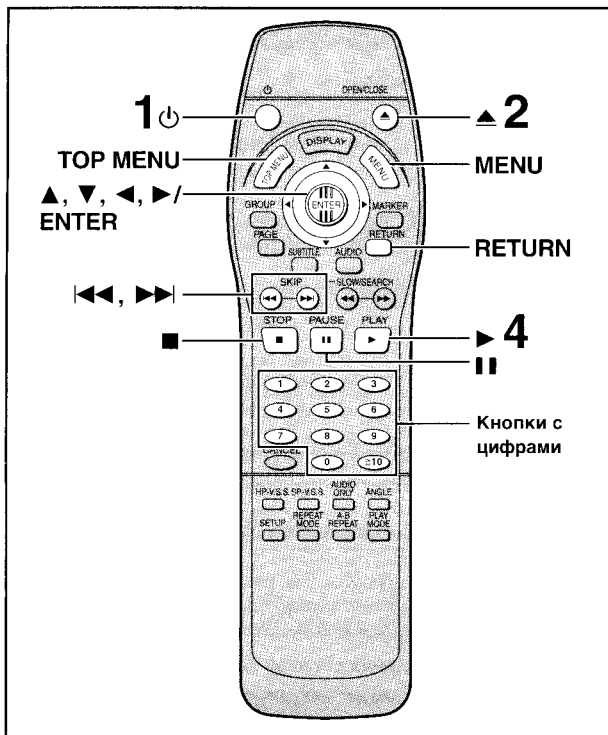

DVD-A DVD-V VCD CD

Подготовка

Включите телевизор и выберите подходящий видео вход на телевизоре для соответствия подсоединениям проигрывателя.

- 1** Нажмите кнопку [⏻], чтобы включить аппарат.
- 2** Нажмите кнопку [▶], чтобы открыть лоток диска.
- 3** Поместите диск в лоток диска.

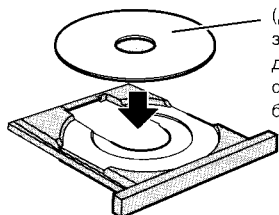

Этикетка должна быть сверху. (Для двухсторонних дисков загрузите так, чтобы этикетка для стороны, которую Вы собираетесь воспроизводить, была сверху.)

- 4** Нажмите кнопку [▶] (PLAY) (воспроизведение).
Лоток диска закрывается и начинается воспроизведение.

■ Для остановки воспроизведения

Нажмите кнопку [■] (→ Функция возобновления справа).

■ Для паузы воспроизведения

Нажмите кнопку [⏸] во время воспроизведения.

Нажмите кнопку [▶] (PLAY) (воспроизведение), чтобы возобновить воспроизведение.

Во время воспроизведения CD-R и CD-RW дисков

Этот аппарат может воспроизводить аудио CD-R и CD-RW формата CD-DA (цифровая аудио запись) и Video CD, которые были завершены* после окончания записи.

Он может оказаться не в состоянии воспроизводить некоторые CD-R или CD-RW вследствие условий записи.

*Завершение является процессом, который позволяет проигрывателям CD-R/CD-RW воспроизводить аудио CD-R и CD-RW.

Примечание

- Если "⊙" появляется по телевизору

Операция запрещена аппаратом или диском.

- Диск продолжает вращаться, пока высвечивается меню, даже после того, как Вы закончили воспроизведение пункта. Когда Вы закончили, нажмите кнопку [■], чтобы сберечь мотор аппарата и экран телевизора.

- При воспроизведении DVD громкость может быть ниже, чем при воспроизведении других дисков или во время приема телевизионного вещания.

Если Вы увеличили громкость на телевизоре или усилителе, убедитесь в том, что Вы снова уменьшили громкость перед тем, как воспроизводить другие источники, так что не случится внезапное увеличение мощности.

■ Автоматический режим ожидания

Аппарат автоматически переходит из режима остановки в режим ожидания приблизительно через 30 минут.

Когда экран меню появляется по телевизору

DVD-A DVD-V VCD

Нажмите кнопки с цифрами, чтобы выбрать пункт.

Для выбора 2-значного номера

Пример: Для выбора пункта 23, нажмите [≥10] → [2] → [3].

- Во время воспроизведения DVD, Вы можете также использовать кнопки [▲, ▼, ◀, ▶], чтобы выбрать пункты. Нажмите кнопку [ENTER] (ввод), чтобы подтвердить выбор.

Начинается воспроизведение выбранного пункта.

Другие кнопки, используемые для управления меню

Прочитайте инструкцию диска для дальнейших справок об операциях.

[▶▶]: Показывает следующее меню.

[◀◀]: Показывает предыдущее меню.

[RETURN] (возврат): Показывает экран меню. VCD

[TOP MENU] (верхнее меню): Показывает первый экран меню.

DVD-A DVD-V

[MENU] (меню): Показывает экран меню. DVD-V

Функция возобновления

DVD-A DVD-V VCD CD

Аппарат запоминает позицию, в которой Вы остановили воспроизведение, когда на ЖКИ аппарата мигает индикатор "▷".

Нажмите кнопку [▶] (PLAY) (воспроизведение) в то время, когда мигает индикатор "▷", чтобы начать воспроизведение с позиции, в которой Вы остановили его.

Если Вы воспроизводите DVD-Video, появляется сообщение "Press PLAY to Chapter Review".

Нажмите кнопку [▶] (PLAY) (воспроизведение) в то время, когда высвечивается сообщение, и будет воспроизводиться начало каждой главы вплоть до текущей. Полное воспроизведение возобновляется с точки, в которой Вы остановили его. (Эта функция работает только в пределах заголовка.)

Если Вы не нажмете кнопку [▶] (PLAY) (воспроизведение), сообщение исчезнет, и воспроизведение возобновляется с точки, в которой Вы остановили его.

Для отмены

Нажмите кнопку [■] до тех пор, пока индикатор "▷" не исчезнет с дисплея аппарата.

Примечание

- Функция возобновления не действует, если не высвечивается время воспроизведения диска.
- Эта позиция очищается, когда открывается лоток диска.

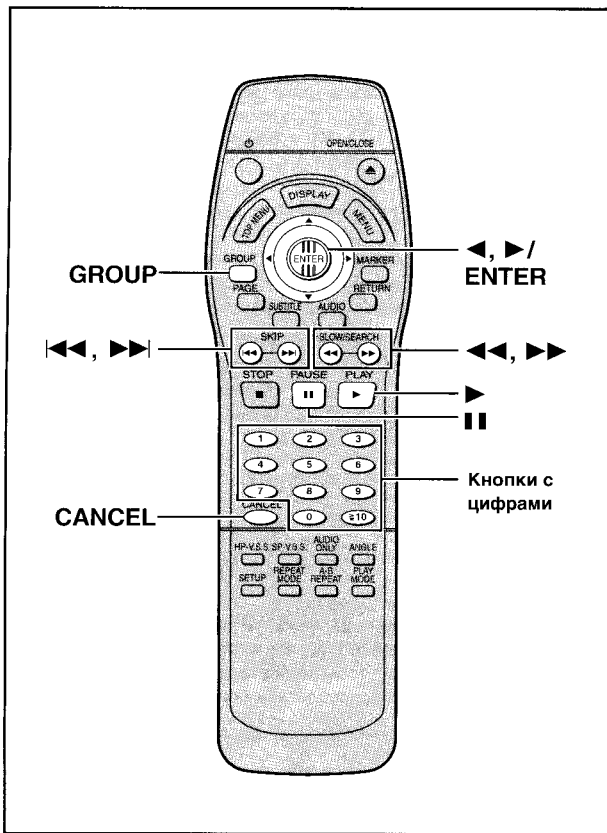

Воспроизведение дисков формата MP3

Форматом MP3 называется тип музыкальных файлов, которые сжаты, используя метод MPEG аудио 3 уровня.

Когда на этом аппарате воспроизводятся диски формата MP3

Формат диска
Соответствующий стандарту ISO9660 уровень 1 и уровень 2.

Формат файла
Файл формата MP3, который имеет расширение ".MP3" или ".mp3".

Для воспроизведения в определенном порядке
Поставьте в начале имен папок и файлов номера с тем же количеством цифр во время записи.

Файлы могут не записываться в пронумерованном порядке, если префиксы имеют различное число цифр, например, 1.mp3, 2.mp3, 10.mp3. Некоторое записывающее программное обеспечение может также приводить к тому, что запись происходит в другом порядке.

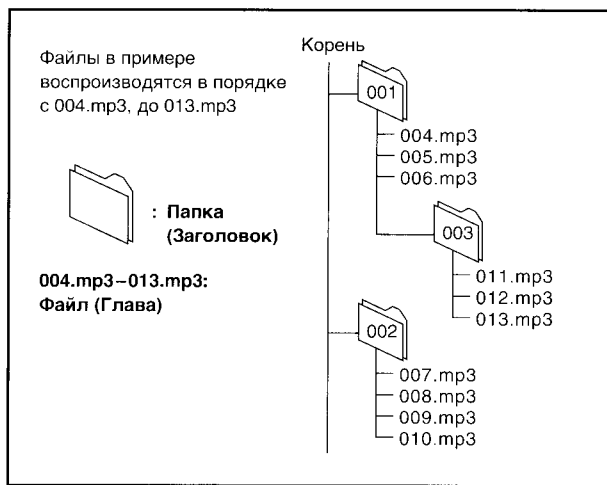

Как диски MP3 отличаются от CD дисков

Файл – это одна аудио дорожка, и он рассматривается этим аппаратом как глава. Папка (альбом) рассматривается этим аппаратом как заголовок.

Во время воспроизведения дисплей является другим



Информация, высвечиваемая на экранах графического интерфейса GUI, является другой

Полное количество глав



Воспроизводимая глава Истекшее время воспроизведения (не может быть изменено)

Метод задания главы для воспроизведения является другим
Нажмите кнопку [ENTER] (ввод) после нажатия кнопок с цифрами. Например, чтобы выбрать главу 23, нажмите кнопки [2] → [3] → [ENTER] (ввод).
Вам не нужно нажимать кнопку [≧ 10].

Повторное воспроизведение
Вы можете повторно воспроизвести главы или заголовки.

Ограничения, накладываемые на воспроизведение формата MP3

- Вы не можете использовать программное или произвольное воспроизведение.
- Информация о времени может высвечиваться неправильно.
- Если на диск записаны данные как в формате MP3, так и в формате CD-DA, воспроизводится только тип данных, используемый для первой дорожки.
- Может потребоваться некоторое время для начала воспроизведения, если диск содержит данные стоп-кадров или если на диске много папок.
- Выходным сигналом может быть шум, если файл, имеющий расширение ".MP3" или ".mp3", не является в действительности файлом формата MP3.
- Этот аппарат не совместим с ID3 тегами и пакетным форматом записи.

Пропуск глав или дорожек

DVD-A DVD-V VCD CD

Во время воспроизведения или паузы
Нажмите кнопку [◀◀] или [▶▶].
 ● Каждое нажатие увеличивает количество пропусков.

Покадровый просмотр

DVD-A DVD-V VCD

Только с помощью пульта ДУ
 Во время паузы
Передвиньте кнопки [◀] или [▶].
 Кадр изменяется каждый раз, когда Вы передвигаете джойстик.

- Кадры изменяются последовательно, если Вы удерживаете джойстик в положении.
- Нажатие кнопки [■] также активизирует покадровый просмотр в прямом направлении.

ПОИСК в прямом и обратном направлении

DVD-A DVD-V VCD CD

Во время воспроизведения
Нажмите кнопку [◀◀] или [▶▶].
 Поверните дисковый регулятор [◀◀, ▶▶] на основном аппарате.

- Воспроизведение начинается снова, когда Вы высвобождаете дисковый регулятор.
- Звук будет слышен во время поиска для большинства дисков. Если Вы хотите, Вы можете отключить этот звук [⇒ стр. 18, Audio (аудио)—Audio during Search (звук во время поиска)].

Замедленное воспроизведение

DVD-A DVD-V VCD

Во время паузы
Нажмите кнопку [◀◀] или [▶▶].
 Поверните дисковый регулятор [◀◀, ▶▶] на основном аппарате.

- Изображение замирает снова, когда Вы высвобождаете дисковый регулятор.

Примечания

- Скорость поиска и замедленного воспроизведения возрастает до 5 шагов.
- Нажмите кнопку [▶] (PLAY) (воспроизведение), чтобы возобновить воспроизведение.
- Вы не можете передвигать кадры с Video CD во время покадрового просмотра или замедленного воспроизведения.
- Покадровый просмотр или замедленное воспроизведение работают только на части DVD-Audio с движущимся изображением.

Во время воспроизведения Video CD с контролем воспроизведения
 Поворот дискового регулятора или нажатие кнопок для осуществления пропуска, поиска или замедленного воспроизведения может привести Вас к меню экрана.

Начало воспроизведения с заданного заголовка или дорожки

DVD-A DVD-V VCD CD

Нажмите кнопки с цифрами, чтобы выбрать пункт.
 Для выбора 2-значного номера
 Пример: Для выбора пункта 23, нажмите [≥10] ⇒ [2] ⇒ [3].
 Воспроизведение начинается с выбранного пункта.

Примечание

- Это работает только в режиме остановки с некоторыми дисками.
- Это может не работать с некоторыми дисками.

Выбор групп для воспроизведения

DVD-A

Дорожки на DVD-Audio разделены на группы. То, как эти группы воспроизводятся, различается в зависимости от диска так, что для дальнейших справок прочитайте инструкцию, которая поставляется с диском.

1 Нажмите кнопку [GROUP] (группа).

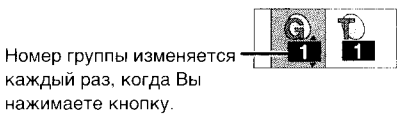

2 Нажмите кнопку [ENTER] (ввод).

3 Нажмите кнопки с цифрами, чтобы выбрать номер дорожки, и нажмите кнопку [ENTER] (ввод).

Выбранная группа и дорожка начинают воспроизводиться.

Воспроизведение всех групп последовательно (⇒ стр. 11)

Воспроизведение призовых групп

Некоторые диски содержат призовые группы. Для использования этих групп Вам возможно придется ввести пароль. Обращайтесь к обложке диска.

1. Нажмите кнопку [GROUP] (группа), чтобы выбрать призовую группу, и нажмите кнопку [ENTER] (ввод).
2. Введите 4-значный пароль с помощью кнопок с цифрами и нажмите кнопку [ENTER] (ввод).
 - Если Вы ввели неправильный пароль, Вы можете стереть цифру, нажимая кнопку [CANCEL] (отмена).
3. Нажмите кнопки с цифрами, чтобы выбрать дорожку, и нажмите кнопку [ENTER] (ввод).

- Призовая группа может воспроизводиться столько раз, сколько Вам нравится, после того, как введен пароль, и до того, как диск извлечен из аппарата.

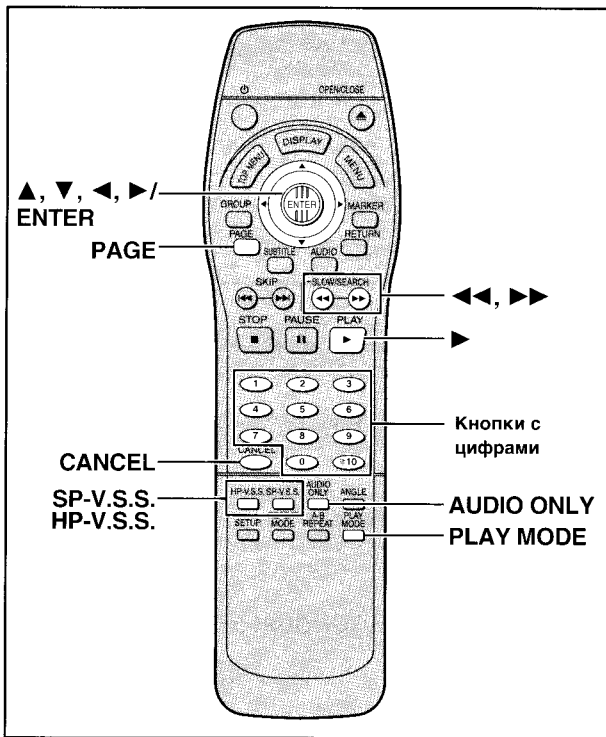

Использование эффектов виртуального окружающего звучания с 2 динамиками или головными телефонами (ADVANCED SURROUND V.S.S.)

[DVD-V] [Dolby Digital]

SP-V.S.S.: Dolby Digital, DTS, MPEG, Линейная ИКМ, только 2-х или более канальный
HP-V.S.S.: Dolby Digital, MPEG, Линейная ИКМ, только 2-х или более канальный

Используйте функцию ADVANCED SURROUND V.S.S. (виртуальное окружающее звучание) для наслаждения эффектом, подобным окружающему звучанию, если Вы используете 2 передних динамика или головные телефоны.

Если Вы воспроизводите диск с записанными эффектами окружающего звучания, эффект расширяется и звук кажется исходящим из виртуальных динамиков с одной и другой стороны.

Во время воспроизведения
Нажмите кнопку [SP-V.S.S.] или [HP-V.S.S.].

- Каждый раз, когда Вы нажимаете кнопку:
- **SP 1/HP 1:** Натуральный эффект
 - **SP 2/HP 2:** Акцентированный эффект
 - **SP OFF/HP OFF:** Отмена (Заводская предварительная установка)

Примечание

- С некоторыми дисками функция улучшенного окружающего звучания не будет работать или будет производить меньший эффект, даже если Вы выбрали установку "1" или "2".
- Выключите эффекты окружающего звучания на подсоединенном Вами оборудовании, когда используете этот эффект.
- Выключите функцию улучшенного окружающего звучания, если она вызывает искажения.
- Выход из этого аппарата будет в стерео режиме (два канала), когда включена функция улучшенного окружающего звучания.

Оптимальная позиция для сидения



Выбор стоп-кадра — пропуск страницы

[DVD-A]

Только с помощью пульта ДУ

Во время воспроизведения
Нажмите кнопку [PAGE] (страница).
 Страница изменяется каждый раз, когда Вы нажимаете кнопку.



Для наслаждения даже лучшим качеством звука — ТОЛЬКО АУДИО

[DVD-A] [DVD-V] [Dolby Digital] [CD]

Вы можете наслаждаться лучшим качеством аудио с помощью останки видео сигнала.

Нажмите кнопку [AUDIO ONLY] (только аудио).

- Горит подсветка кнопки на основном аппарате.
- Функция AUDIO ONLY отменяется, если Вы снова нажмете кнопку или выключите аппарат. Подсветка гаснет.

Примечание

- Видео сигналы выводятся в то время, когда диск остановлен и когда производятся такие операции как поиск. Экран телевизора может казаться необычным в то время, когда видео сигналы не выводятся.
- Изображение телевизора может быть искажено, когда видео сигналы включаются и выключаются, когда Вы включаете и выключаете функцию AUDIO ONLY, но это не является неисправностью.

Использование головных телефонов

- 1** Установите регулятор [PHONES] в положение "MIN" и подсоедините головные телефоны (не входят в комплект поставки).
 Тип разъема головных телефонов: 6,3 мм стерео



- 2** Подрегулируйте громкость с помощью регулятора [PHONES].

Примечание

Избегайте прослушивания в течение длительного периода времени, чтобы предотвратить повреждение слуха.

DVD-A **VIDEO CD**

Только с помощью пульта ДУ

Во время остановки

Нажмите кнопку [PLAY MODE] (режим воспроизведения), чтобы выбрать режим воспроизведения.

Режим изменяется каждый раз, когда Вы нажимаете кнопку. Выберите режим и затем следуйте процедурам в следующей колонке, чтобы начать воспроизведение.

Воспроизведение всех групп

DVD-A

Для воспроизведения всех группы последовательно

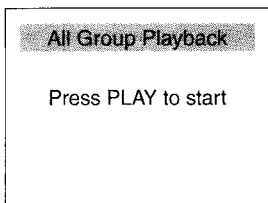

Программное воспроизведение

Для воспроизведения максимум 32 дорожек в запрограммированном порядке

Например DVD-Audio

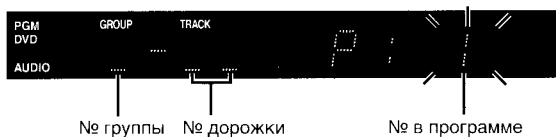
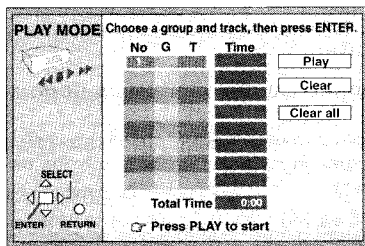

Произвольное воспроизведение

Чтобы воспроизвести дорожки произвольно

Например DVD-Audio (три группы)

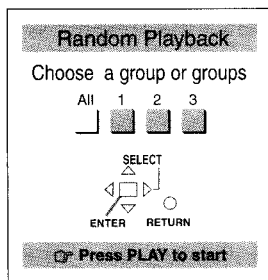

Нормальное воспроизведение

- Программа остается в памяти.

Воспроизведение всех групп

DVD-A

Нажмите кнопку [▶] (PLAY) (воспроизведение).

Программное воспроизведение

1 Нажмите кнопку [ENTER] (ввод).

2 Только DVD-Audio

Передвиньте кнопки [▲, ▼], чтобы выбрать группу, и нажмите кнопку [ENTER] (ввод).

Если Вы выберете призовые группы, Вы будете должны ввести 4-значный пароль (→ стр. 9).

3 Передвиньте кнопки [▲, ▼], чтобы выбрать дорожку, и нажмите кнопку [ENTER] (ввод).

Каждый раз, когда Вы передвигаете джойстик,

1 ← 2 ← ----- → ALL (все)



- Повторите действия пунктов 1, 2 и 3, чтобы запрограммировать другие дорожки.

- Вы также можете выбрать группу или дорожку с помощью кнопок с цифрами.

- Выбираются все дорожки на диске, когда Вы выберете установку "ALL" (все дорожки в выбранной группе с DVD-Audio).

4 Нажмите кнопку [▶] (PLAY) (воспроизведение).

Воспроизведение начинается в запрограммированной последовательности.

Для добавления или изменения дорожек

Передвиньте кнопки [▲, ▼], чтобы выбрать доступный пункт, затем повторите действия пунктов 1–3.

Для перехода на предыдущую или следующую страницу

Нажмите кнопки [◀◀] или [▶▶].

Для очищения запрограммированных дорожек одна за другой

Передвиньте кнопки [▲, ▼], чтобы выбрать номер (№), и нажмите кнопку [CANCEL] (отмена). (Или Вы можете выбрать индикатор "Clear" с помощью кнопок [▲, ▼, ◀, ▶] и нажать кнопку [ENTER] (ввод).)

Для очищения целой программы

Перейдите к индикатору "Clear all" с помощью кнопок [▲, ▼, ◀, ▶] и нажмите кнопку [ENTER] (ввод).

Целая программа также очищается, когда выключается аппарат или открывается крышка диска.

Произвольное воспроизведение

1 Только DVD-Audio

Передвиньте кнопки [◀, ▶], чтобы выбрать группу, и нажмите кнопку [ENTER] (ввод).

- Вы можете выбрать более одной группы.

- Вы также можете выбрать группы с помощью кнопок с цифрами.

- Если Вы выберете призовые группы, Вы будете должны ввести 4-значный пароль (→ стр. 9).

2 Нажмите кнопку [▶] (PLAY) (воспроизведение).

Воспроизведение начинается в произвольной последовательности.

Для очищения группы DVD-A

Передвиньте кнопки [◀, ▶], чтобы выбрать группу, которую Вы хотите очистить, затем нажмите кнопку [ENTER] (ввод).

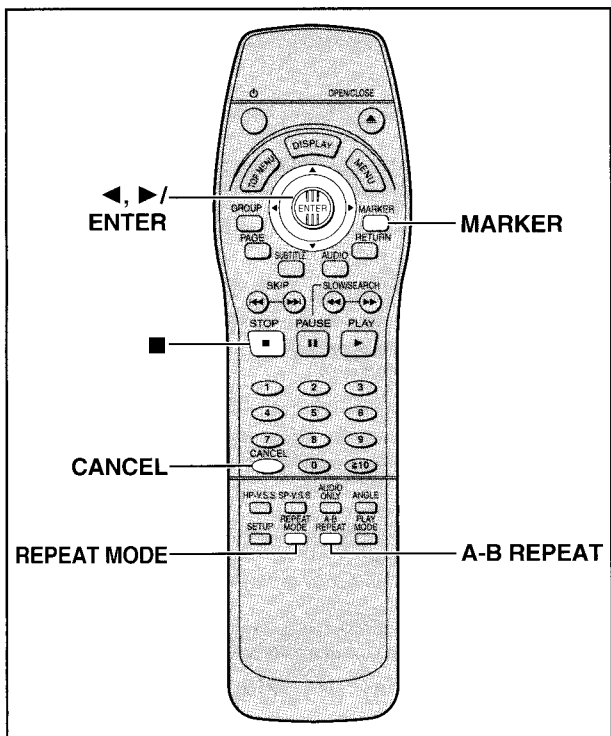

DVD-A DVD-V CD

Только с помощью пульта ДУ

Повторное воспроизведение фрагмента A-B

Вы можете повторить фрагмент между точками A и B в пределах заголовка или дорожки.

- 1 Во время воспроизведения нажмите кнопку [A-B REPEAT] (повтор фрагмента) в начальной точке (A).

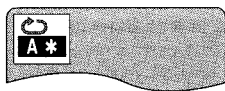

- 2 Нажмите кнопку [A-B REPEAT] (повтор фрагмента) в конечной точке (B).



Для отмены

Нажмите кнопку [A-B REPEAT] (повтор фрагмента) до тех пор, пока не высветится "A-B REPEAT".

Примечание

- Повторное воспроизведение фрагмента A-B не работает, если истекшее время воспроизведения DVD не высвечивается на дисплее аппарата.
- Некоторые субтитры, записанные около точки A или B, могут не появиться (DVD).
- Аппарат автоматически определяет конец заголовка/дорожки как точку B, если достигается конец заголовка/дорожки.

Повторное воспроизведение

Во время воспроизведения

Нажмите кнопку [REPEAT MODE] (режим повтора). Каждый раз, когда Вы нажимаете кнопку:

Например DVD-Video



•DVD-Audio

Дорожка (T) → Целая группа (G) → OFF (выкл.)

Во время режимов воспроизведения всех групп, программного воспроизведения или произвольного воспроизведения, вместо "G" высвечивается "A".

•DVD-Video

Глава (C) → Заголовок (T) → OFF (выкл.)

•Video CD/CD

Дорожка (T) → Полный диск (A) → OFF (выкл.)

Если Video CD имеет функцию контроля воспроизведения

1. Во время воспроизведения нажимайте кнопку [■] до тех пор, пока индикация "PBC PLAY" не очистится с дисплея.
2. Нажмите кнопки с цифрами для того, чтобы выбрать дорожку для начала воспроизведения (→ стр. 9).
3. Нажмите кнопку [REPEAT MODE] (режим повтора) (→ выше).

Примечание

Вы не можете использовать повторное воспроизведение, чтобы повторить полный диск DVD-Video.

■ Для повтора только Ваших любимых дорожек

DVD-A CD

Начните программное воспроизведение (→ стр. 11) и нажмите кнопку [REPEAT MODE] (режим повтора), чтобы высветить режим повтора, который Вы хотите.

Маркировка участков, чтобы воспроизводить их снова — MARKER

Вы можете отметить определенные точки на диске, чтобы вернуться к ним позднее. Все маркеры стираются, когда аппарат выключается или открывается лоток диска.

- 1 Нажмите кнопку [MARKER] (маркер).

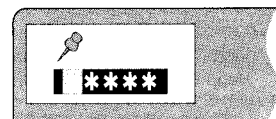

- 2 Нажмите кнопку [ENTER] (ввод) в точке, которую Вы хотите отметить.

Для выбора другого маркера, передвиньте кнопки [◀, ▶].

Для воспроизведения с отмеченной позиции

Передвиньте кнопки [◀, ▶], чтобы выбрать номер маркера, и нажмите кнопку [ENTER] (ввод).

Для очищения маркера

Передвиньте кнопки [◀, ▶], чтобы выбрать номер маркера, и нажмите кнопку [CANCEL] (отмена).

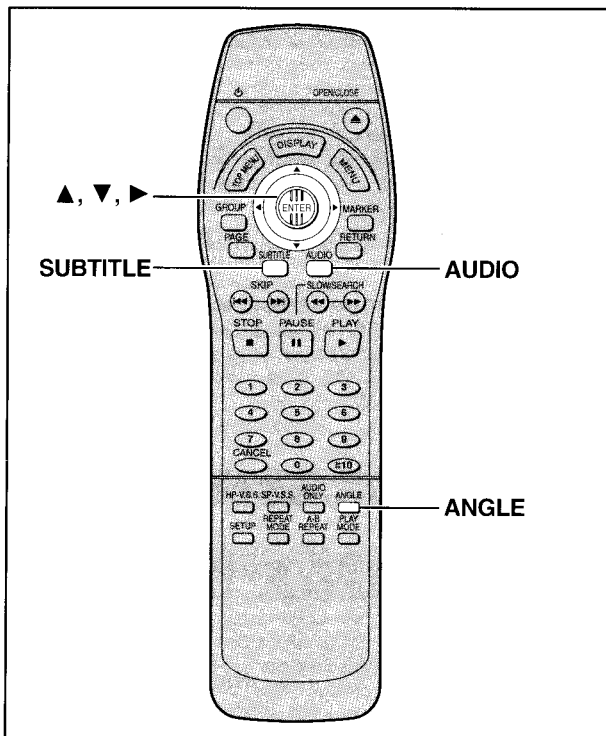

DVD-A | DVD-V

Только с помощью пульта ДУ

На некоторых дисках DVD имеется несколько звуковых дорожек, языков субтитров и углов камеры, и Вы можете изменять это во время воспроизведения.

Звуковые дорожки

Во время воспроизведения

Нажмите кнопку [AUDIO] (аудио).

Номер изменяется при каждом нажатии кнопки.



Выбранная звуковая дорожка

Воспроизводимая звуковая дорожка

Например DVD-Video

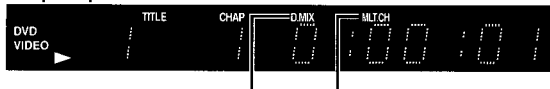

Указывает, что многоканальная звуковая дорожка может быть микширована на два канала.

Горит, когда воспроизводится многоканальная звуковая дорожка.

- Воспроизведение возобновляется с начала звуковой дорожки, когда изменяются звуковые дорожки DVD-Audio, которые сопровождаются стоп-кадрами.
- Даже если вторая звуковая дорожка не записана на DVD-Audio, обычно будут показаны номера двух звуковых дорожек, когда Вы нажмете кнопку [AUDIO] (аудио). Воспроизводимая в настоящее время звуковая дорожка имеет номер 1.
- Вы можете также использовать эту кнопку, чтобы включать и выключать вокальное сопровождение на диске караоке. Прочтите инструкцию диска для справок.

Субтитры

Во время воспроизведения

Нажмите кнопку [SUBTITLE] (субтитры).

Номер изменяется при каждом нажатии кнопки.

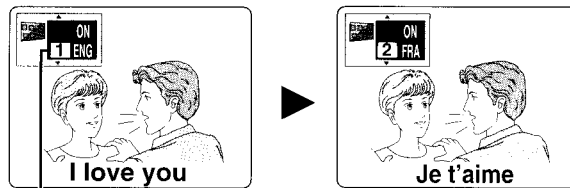

Номер языка субтитров

Для гашения/высвечивания субтитров

1. Нажмите кнопку [SUBTITLE] (субтитры).
2. Передвиньте кнопку [▶].
3. Передвиньте кнопки [▲, ▼], чтобы выбрать установку "OFF" (выкл) или "ON" (вкл).

Углы

Во время воспроизведения

Нажмите кнопку [ANGLE] (угол).

Номер изменяется при каждом нажатии кнопки.

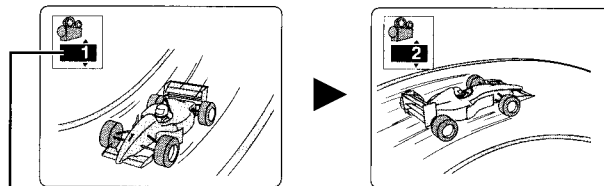

Номер угла

Примечания относительно звуковых дорожек и языков субтитров

- Индикатор "—" или "—" высвечивается вместо номера языка при условии, если язык не был записан на диске.
- В некоторых случаях, язык субтитров не изменяется немедленно на выбранный язык.
- Обращайтесь к **D** и **E** на стр. 15 относительно аббревиатур языков и подробностей о типах аудио сигналов.

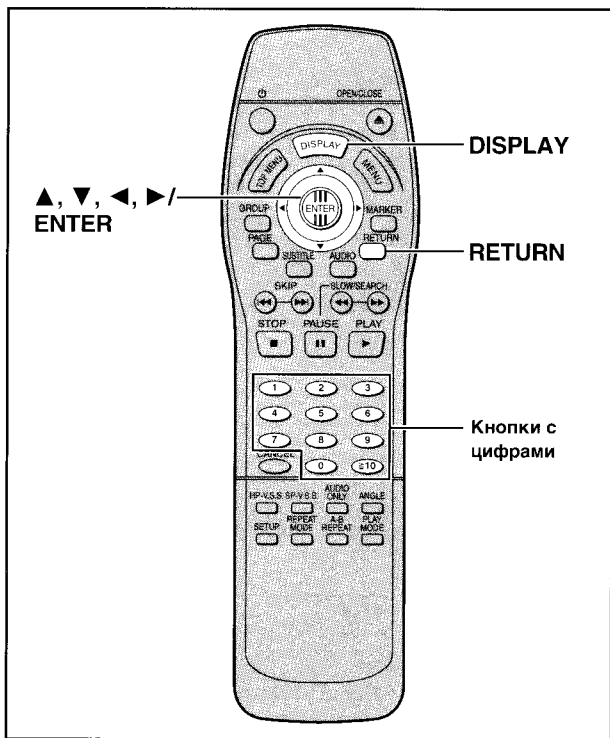

▲, ▼, ◀, ▶ /
ENTER

DISPLAY

RETURN

Кнопки с цифрами

Экраны GUI — это набор меню, которые содержат информацию о диске или аппарате. Эти меню позволяют Вам выполнять операции путем изменения этой информации.

Общие процедуры

DVD-A | DVD-V |

Только с помощью пульта ДУ

1 Нажмите кнопку [DISPLAY] (дисплей).

Каждый раз, когда Вы нажимаете кнопку:

▲ Информация о диске → ▼ Информация об аппарате
(= пункт 2)

Первоначальный дисплей ← C Экран о перемещении

•Экраны зависят от содержания диска.

2 Только информация об аппарате

Во время выделения самой левой пиктограммы

Передвиньте кнопки [▲, ▼], чтобы выбрать меню.

Каждый раз, когда Вы передвигаете джойстик:

Меню воспроизведения ↔ Меню видео

Меню дисплея ← Меню аудио

3 Передвиньте кнопки [◀, ▶], чтобы выбрать пункт.

4 Передвиньте кнопки [▲, ▼], чтобы выбрать установку.

•Пункты со значками "▲" или "▼" ниже или выше могут быть изменены с помощью кнопок [▲, ▼].

•Нажмите кнопку [ENTER] (ввод), если установка не изменится после передвижение кнопок [▲, ▼].

•Некоторые пункты требуют других операций. Прочитайте объяснения на следующих страницах.

Для справок

•В зависимости от состояния аппарата (воспроизведение, остановка и т.д.) и типа программного обеспечения, которое Вы воспроизводите, существуют некоторые пункты, которые Вы не можете выбрать или изменить.

•Когда высвечиваются цифры (например, № заголовка), кнопки с цифрами также действуют для установки. После ввода цифр, нажмите кнопку [ENTER] (ввод) для регистрации установки.

Для очищения пиктограмм

Нажмите кнопку [RETURN] (возврат) до тех пор, пока меню не исчезнет.

■ Для изменения положения пиктограмм

1. Передвиньте кнопки [◀, ▶], чтобы выбрать самую правую пиктограмму.
2. Передвиньте кнопки [▲, ▼], чтобы передвинуть пиктограмму. (Существует 5 позиций)

A Информация о диске

Например DVD-Video

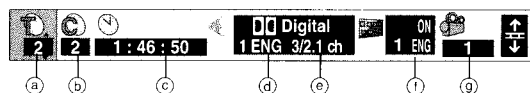

Например DVD-Audio

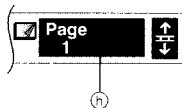

Например Video CD

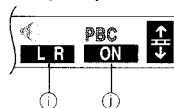

a T: Номер заголовка DVD-V

G: Номер группы DVD-A

b C: Номер главы DVD-V

T: Номер дорожки DVD-A

c Время DVD-A DVD-V

Выберите позицию начала воспроизведения путем задания времени с помощью кнопок с цифрами.

Изменение времени дисплея DVD-A

Передвиньте кнопки [▲, ▼], чтобы показать истекшее время воспроизведения, оставшееся время для дорожки или оставшееся время для диска/группы (DVD-A).

d Язык звуковой дорожки DVD-A DVD-V (⇒ стр. 13)

(См. D на стр. 15 относительно аббревиатур языков.)

e Тип аудио сигнала DVD-A DVD-V (⇒ стр. 13)

(См. E на стр. 15 относительно подробностей.)

Вокальное сопровождение для караоке вкл./выкл.

(Только для DVD караоке) DVD-V

Соло: OFF или ON Дует: OFF, V1+V2, V1 или V2

f Язык субтитров DVD-A DVD-V (⇒ стр. 13)

(См. D на стр. 15 относительно аббревиатур языков.)

Субтитры вкл./выкл.

ON ↔ OFF

g Номер угла DVD-A DVD-V (⇒ стр. 13)

h Номер стоп-кадра DVD-A

Выборанное изображение показывается во время воспроизведения.

i Аудио режим

LR ↔ L ↔ R

i Меню воспроизведения

(только с контролем воспроизведения)

Показывает включено или выключено меню воспроизведения (контроль воспроизведения).

В Информация об аппарате

Меню воспроизведения

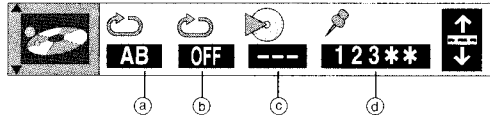

- а Повтор фрагмента A-B [DVD-A] [DVD-V] [VCD] [CD] (→ стр. 12)
[ENTER] (ввод) (начальная точка) →
[ENTER] (ввод) (конечная точка)
Для отмены: [ENTER] (ввод)
- б Повторное воспроизведение
[DVD-A] [DVD-V] [VCD] [CD] (→ стр. 12)
 - DVD-Audio
Дорожка (Т) ↔ Целая группа (G) ↔ OFF (выкл.)
 - DVD-Video
Глава (C) ↔ Заголовки (T) ↔ OFF (выкл.)
 - Video CD/CD
Дорожка (T) ↔ Полный диск (A) ↔ OFF (выкл.)
- с Дисплей режима воспроизведения [DVD-A] [VCD] [CD]
---: Нормальное воспроизведение
PGM: Программное воспроизведение
RND: Произвольное воспроизведение
ALL: Воспроизведение всех групп ([DVD-A])
- д Маркер [DVD-A] [DVD-V] [VCD] [CD] (→ стр. 12)

Меню видео



Режим цифрового изображения [DVD-A] [DVD-V] [VCD]

- N: Нормальный режим
 - C: Режим фильма (Насыщает фильмы, усиливает детали в темных сценах.)
 - U: Режим пользователя
- Следующие пункты также высвечиваются, когда Вы выберете установку "U".

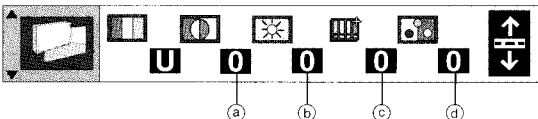

- а Контраст (от -7 до +7)
- б Яркость (от 0 до +15)
- с Резкость (от -6 до +6)
- д Цветность (от -7 до +7)

С Экран о перемещении

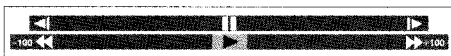

- ◀: Замедленное воспроизведение (В обратном направлении)
[DVD-A] [DVD-V]
- ||: Пауза
- ▶: Замедленное воспроизведение (В прямом направлении)
[DVD-A] [DVD-V] [VCD]
- ◀◀: Поиск (В обратном направлении)
- ▶▶: Поиск (В прямом направлении)

Примечание

Номера на каждой стороне экрана о перемещении показывают максимальные скорости поиска.

Меню аудио

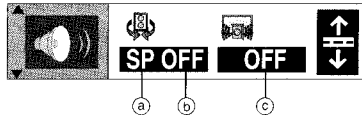

- а Режим ADVANCED SURROUND V.S.S. [DVD-V] [VCD] (→ стр. 10)
SP ↔ HP
- б Уровень SP/HP [DVD-V] [VCD] (→ стр. 10)
1 ↔ 2 ↔ OFF
- с Усиление диалога [DVD-V]
(Только для Dolby Digital/DTS, 3-х или более каналный)
ON ↔ OFF
Громкость диалога с центрального канала увеличивается, когда Вы выберете "ON".

Меню дисплея

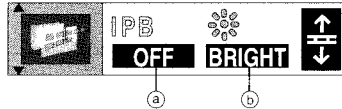

- а IPB дисплей DVD-V (→ стр. 21)
ON ↔ OFF
Показывает тип изображения (I/P/B) в режиме стоп-кадра.
- б Регулятор освещенности дисплея
Изменяет яркость дисплея аппарата.
BRIGHT (ярко) ← → DIM (тускло)

Дисплей остается тусклым во время воспроизведения, но становится ярким, когда Вы производите такие операции, как замедленное воспроизведение, поиск и пауза.

Д Язык озвучивания/субтитров

ENG: Английский	SVE: Шведский	CHI: Китайский
FRA: Французский	NOR: Норвежский	KOR: Корейский
DEU: Немецкий	DAN: Датский	MAL: Малайский
ITA: Итальянский	POR: Португальский	VIE: Вьетнамский
ESP: Испанский	RUS: Русский	THA: Тайский
NLD: Голландский	JPN: Японский	*: Другие

Е Тип сигнала/дата

LPCM/PPCM/□□ Digital/DTS/MPEG: Тип сигнала

k (кГц): Частота выборки

b (бит): Число битов

ch (канал): Число каналов

Пример: 3/2_1ch

- 1: Сигнал сабвуфера
(не высвечивается, если нет сигнала сабвуфера)
- 0: Нет окружающего звучания
- 1: Монофоническое окружающее звучание
- 2: Стерефоническое окружающее звучание (левый/правый)
- 1: Центральный
- 2: Передний левый+Передний правый
- 3: Передний левый+Передний правый+Центральный

Эта модель имеет встроенные декодеры Dolby Digital и DTS (⇒ стр. 21).

Вы можете наслаждаться мощным видео кинотеатром и звуком, характерным для больших залов, доступных с Dolby Digital и DTS, путем подсоединения усилителя с 5.1-канальными входными разъемами. Вам не нужно покупать отдельные декодеры Dolby Digital или DTS.

Используйте аналоговое соединение, чтобы наслаждаться звуком, записанным с высокой частотой дискретизации (более 48 кГц). Чтобы защитить права продюсеров такого рода материалов, частота дискретизации такого звука будет уменьшена до 48 кГц, или 44,1 кГц если Вы используете цифровое соединение.

Для наслаждения 5.1-канальным окружающим звучанием

Аналоговое соединение

Подсоедините усилитель с 5.1-канальными входными разъемами. Измените "Установка динамика" (⇒ стр. 19).

Цифровое соединение

Подсоедините усилитель со встроенным декодером или комбинацию декодер-усилитель.

Измените "Цифровой выход" (⇒ стр. 20).

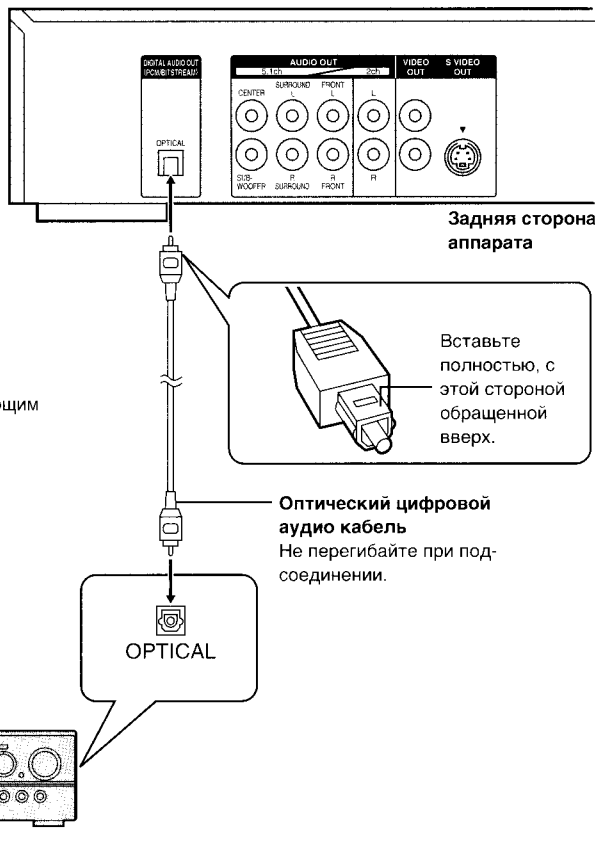
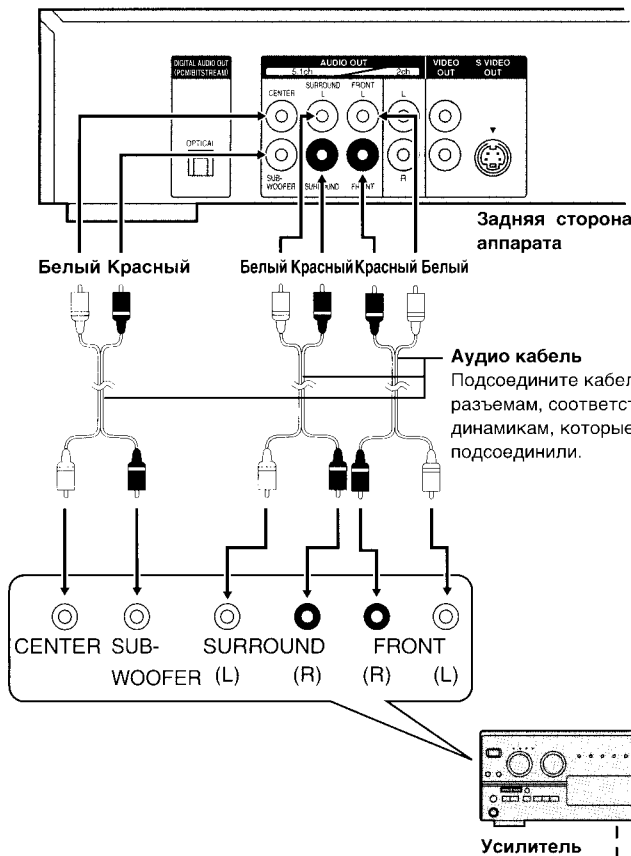

Усилитель

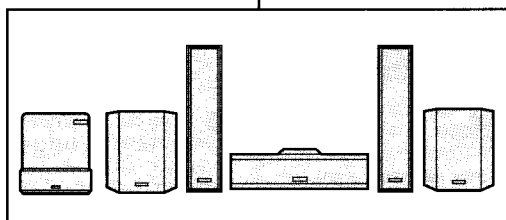

Динамики

Вы можете наслаждаться окружающим звучанием с помощью подсоединения от трех до шести динамиков. Пример: Шесть динамиков

Примечание

- Отключите функцию V.S.S. (⇒ стр. 10) динамиков и головных телефонов, когда Вы подключите через 5.1-канальные входные разъемы. Аппарат не выводит сигналы для каналов, отличных от передних динамиков, когда включена V.S.S.

- Если вы не подсоединили сабвуфер, рекомендуется подсоединить передние динамики (Л/П), которые могут производить бас ниже 100 Гц.

Примечание

Вы не можете использовать декодеры DTS Digital Surround, не соответствующие DVD-Video.

Дополнительные операции

Примечание

- Описанные подсоединения оборудования являются примерами.
- Периферийное оборудование и дополнительные кабели продаются отдельно, если не указано обратное.
- Перед подсоединением отключите все оборудование и прочитайте соответствующие инструкции.

Для наслаждения стерео или Dolby Pro Logic звучанием

A Аналоговое соединение

Подсоедините аналоговый усилитель или компонент системы.

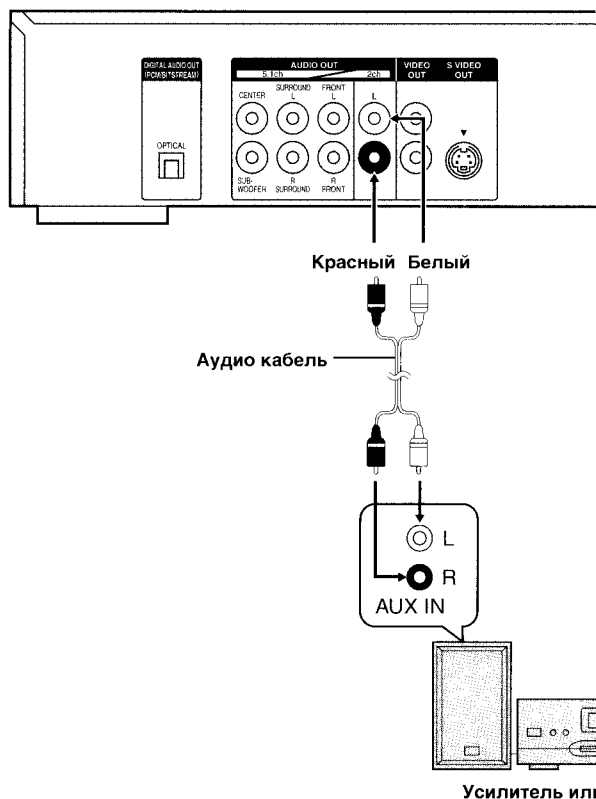

B Цифровое соединение

Подсоедините цифровой усилитель или компонент системы. Измените "Цифровой выход" (→ стр. 20).

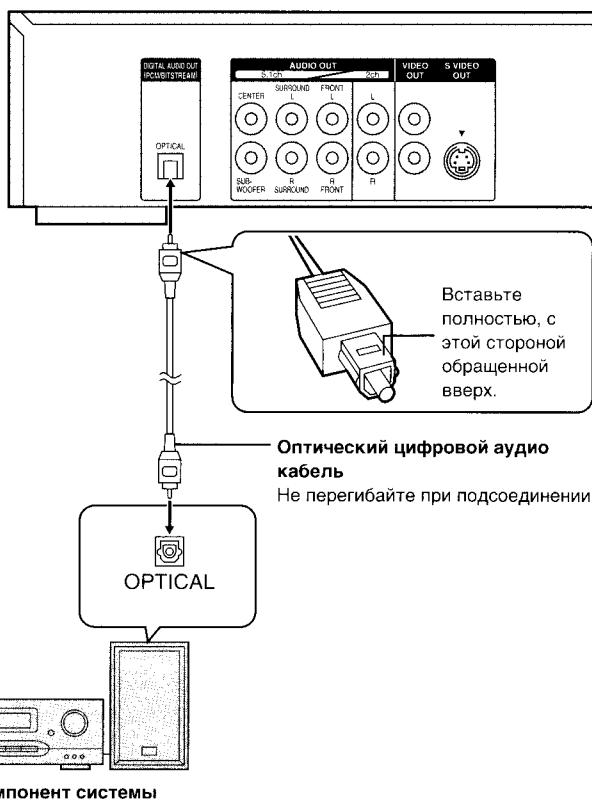

Для наслаждения звучанием Dolby Pro Logic

- Если Вы подсоедините усилитель, который может декодировать Dolby Pro Logic, то Вам также необходимо подсоединить центральный динамик и динамики окружающего звучания, чтобы наслаждаться окружающим звучанием. Прочитайте инструкции оборудования относительно подробностей соединения.
- Выключите функцию улучшенного окружающего звучания (→ стр. 10). Функция Dolby Pro Logic не будет правильно работать, если активизирована функция улучшенного окружающего звучания.

Запись на MD диски или кассетные ленты

■ Аналоговая запись

Вы можете записывать на MD диск или кассетный магнитофон. Использование аналогового подсоединения означает, что функция защиты авторских прав, имеющаяся на DVD, не будет влиять на звук.

Для осуществления аналоговой записи

Подсоедините записывающее оборудование с помощью аудио кабеля (→ A выше).

■ Цифровая запись

Вы можете записывать цифровой сигнал непосредственно на MD диск.

Сигналы DVD будут преобразованы в формат 48 кГц/16 бит линейной ИКМ.

Убедитесь, что соблюдены следующие условия.

- На диске не записаны функции защиты авторских прав.
- Записывающее оборудование может обрабатывать сигнал с частотой выборки 48 кГц.





Для осуществления цифровой записи

1. Подсоедините записывающее оборудование с помощью оптического цифрового аудио кабеля (→ B выше).
2. Когда записываются DVD, сделайте следующие установки. ADVANCED SURROUND V.S.S. (улучшенное окружающее звучание V.S.S.): OFF (Выкл.) (→ стр. 10)
PCM Down Conversion (преобразование сигналов NKM): Yes (Да) (→ стр. 20)
Dolby Digital (сигналы Dolby Digital)/DTS Digital Surround (сигналы DTS Digital Surround)/MPEG (сигналы MPEG): PCM (→ стр. 20)

Изменение установок

Эта таблица показывает установки этого аппарата. Измените установки для соответствия Вашим предпочтениям и для соответствия среде, в которой используется аппарат. Эти установки сохраняются в памяти до их повторного изменения, даже если аппарат выключается. См. стр. 19 относительно подробностей операций меню.

• Подчеркнутые пункты являются заводскими предварительными установками.

Меню	Пункты	Варианты			
Disc (Диск) 	Audio (аудио) <u>DVD-A</u> <u>DVD-V</u> Выберите предпочтительный язык озвучивания.	English	French	German	Italian
	Subtitle (субтитры) <u>DVD-A</u> <u>DVD-V</u> Выберите предпочтительный язык субтитров.	Spanish	Original ^{*1}	Other * * * * ^{*2}	
	Menus (меню) <u>DVD-A</u> <u>DVD-V</u> Выберите предпочтительный язык для меню диска.	Automatic ^{*3}	English	French	German
	Ratings (оценки) <u>DVD-V</u> ; Установите уровень оценок, чтобы ограничить воспроизведение DVD-Video. • Показывается экран пароля, если Вы выберете уровень с 0 до 7 или если Вы выберете установку "Ratings", когда был выбран уровень с 0 до 7 (⇒ стр. 19). • Выберите "Level 0", чтобы предотвратить воспроизведение дисков, которые не имеют уровней оценок записанных на них.	Italian	Spanish	Other * * * * ^{*2}	
Video (Видео) 	TV Aspect (формат ТВ) (⇒ стр. 5) Выберите установку для соответствия Вашему телевизору и предпочтениям.	4:3 Pan&Scan 4:3 Letterbox 16:9			
	AV1 Output (аудио-видео выход) (⇒ стр. 4) Выберите формат видео сигнала, подлежащего выводу с разъема AV1 SCART.	Video	S-Video	RGB	
	Still Mode (режим стоп-кадра) (⇒ стр. 21) Определите тип изображения показываемого во время паузы.	Automatic	Field	Frame	
	NTSC Disc Output (выходной сигнал NTSC диска) Выберите формат выходного сигнала при воспроизведении NTSC дисков: PAL60 или NTSC (⇒ стр. 6).	PAL60: когда подсоединен PAL телевизор. NTSC: когда подсоединен NTSC телевизор.			
Audio (Аудио) 	Speaker Setting (установка динамика) <u>DVD-A</u> <u>DVD-V</u> (⇒ стр. 19) Выберите установки для соответствия Вашей аудио системе и среде прослушивания.	Multi-channel ^{*4}	Размер и наличие динамика		
	PCM Down Conversion (преобразование сигналов ИКМ) <u>DVD-A</u> <u>DVD-V</u> (⇒ стр. 20)	No	Yes		
	Dolby Digital (сигналы Dolby Digital) <u>DVD-A</u> <u>DVD-V</u> (⇒ стр. 20)	Bitstream	PCM		
	DTS Digital Surround (сигналы DTS Digital Surround) <u>DVD-A</u> <u>DVD-V</u> (⇒ стр. 20)	PCM	Bitstream		
	MPEG (сигналы MPEG) <u>DVD-A</u> <u>DVD-V</u> (⇒ стр. 20)	PCM	Bitstream		
	D. Range Compression (сжатие динамического диапазона) <u>DVD-A</u> <u>DVD-V</u> (Только для Dolby Digital) Измените уровень сжатия динамического диапазона для просмотра поздно ночью.	Off	On		
	Audio during Search (звук во время поиска) <u>DVD-A</u> <u>DVD-V</u> <u>VCR</u> Выберите, будет ли слышен звук во время поиска.	On	Off ^{*7}		
Display (Дисплей) 	Menu Language (язык меню) Выберите предпочтительный язык для этих меню или экранных сообщений.	English	Français	Deutsch	
	On-Screen Messages (экранные сообщения) Выберите, будут ли показываться экранные сообщения или нет.	On	Off		
Others (Другие) 	DVD-Video Mode (режим DVD-Video) Выберите, как воспроизводить изображения, содержащиеся на некоторых DVD-Audio. ^{*8} Установка возвращается на "Off", когда удаляете диск или выключаете аппарат.	Off	On		
	Demo (демонстрация) Начинается демонстрация экранных дисплеев аппарата, когда Вы выберете "On". Демонстрация остановится, когда Вы нажмете кнопку, и установка возвратится на "Off".	Off	On		

Ссылки

*1 Будет выбран оригинальный язык каждого диска.

*2 Введите номер кода с помощью кнопок с цифрами (⇒ стр. 23).

*3 Если язык, выбранный для установки "Audio", недоступен, субтитры на том же языке автоматически появятся, если они доступны на диске.

*4 Запрещено воспроизведение DVD-Video с соответствующими оценками, записанными на них.

*5 Когда Вы подсоединили 3 или более динамиков.

*6 Когда Вы подсоединили 2 динамика или усилитель с декодером Dolby Pro Logic.

*7 Звук будет все еще слышен во время поиска с некоторыми DVD-Audio.

*8 Off: DVD-Audio воспроизводится как DVD-Audio. On: Может воспроизводиться содержимое DVD-Video, содержащееся на DVD-Audio.

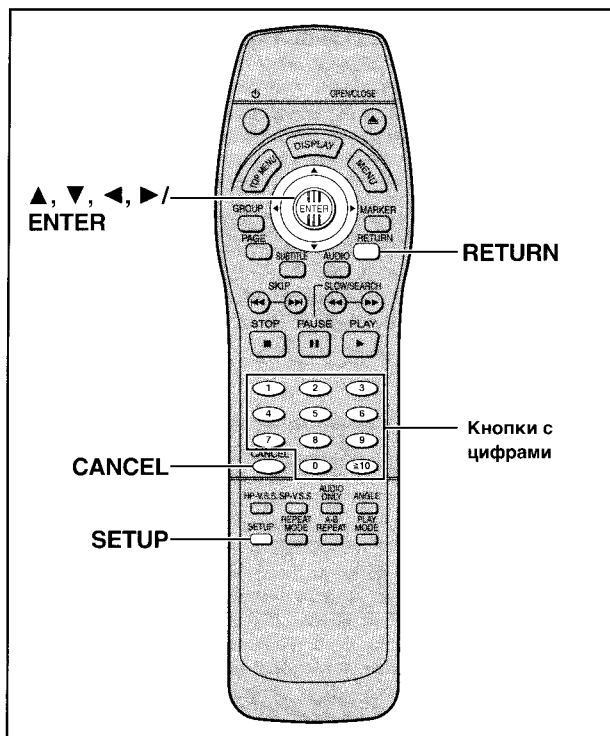

Ввод пароля (Ratings)

[DVD-V]

Показывается экран пароля, когда Вы выберете уровень с 0 до 7.

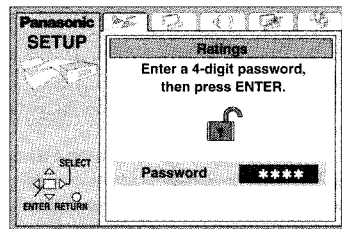

1. Введите 4-значный пароль с помощью кнопок с цифрами и нажмите кнопку [ENTER] (ввод).
 - Если Вы ввели неправильный номер, нажмите кнопку [CANCEL] (отмена), чтобы стереть его до того, как Вы нажмете кнопку [ENTER] (ввод).
 - Появляется символ закрытого замка, чтобы показать, что оценка заблокирована.
 - Не забывайте Ваш пароль.
2. Нажмите кнопку [ENTER] (ввод), чтобы подтвердить 4 цифры.

Теперь, когда Вы вставите DVD-Video, который превышает ограничение оценки, установленное Вами, на телевизоре покажется сообщение. Следуйте экранным инструкциям.

Установка динамика

[DVD-A] | [DVD-V]

Измените размер и наличие динамика (а), время задержки (б), и баланс каналов (с) для соответствия динамикам, которые Вы подсоединили. Эти установки не являются необходимыми, когда Вы выбрали "2-channel" (2-канала) (только два динамика подсоединено).

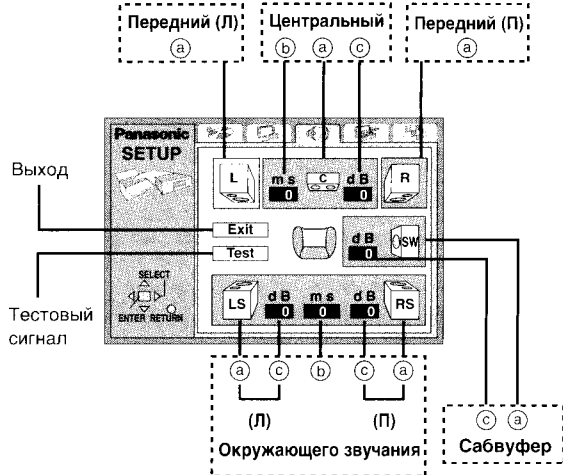

Размер и наличие динамика (а)

1. Используйте кнопки [▲, ▼, ◀, ▶], чтобы выбрать пункт, и нажмите кнопку [ENTER] (ввод).
2. Передвиньте кнопки [▲, ▼], чтобы выбрать установку, и нажмите кнопку [ENTER] (ввод).

Примеры пиктограмм: Динамик окружающего звучания (Л)



Большой: Когда динамик поддерживает низкочастотное (ниже 100 Гц) воспроизведение.

Маленький: Выберите, когда динамик не поддерживает низкочастотное воспроизведение.

Установка размера для передних динамиков автоматически определяется с помощью установки для сабвуфера.

Общие процедуры

Только с помощью пульта ДУ

См. стр. 18 для меню и вариантов выбора.

1. Нажмите кнопку [SETUP] (установка), чтобы показать меню.

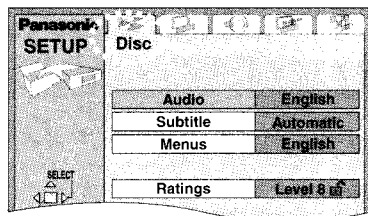

2. Передвиньте кнопки [◀, ▶] чтобы выбрать таблицу меню.

Экран изменяется, чтобы высветить меню.

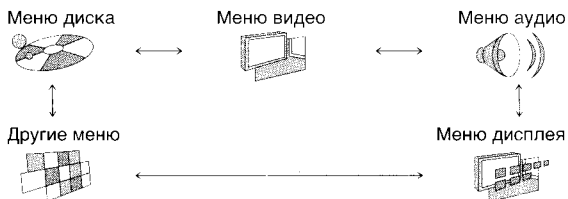

3. Передвиньте кнопки [▲, ▼], чтобы выбрать пункт, который Вы хотите изменить, и нажмите кнопку [ENTER] (ввод).

4. Передвиньте кнопки [▲, ▼], чтобы выбрать вариант, и нажмите кнопку [ENTER] (ввод).

Экран снова показывает меню.

Для возврата к предыдущему экрану
Нажмите кнопку [RETURN] (возврат).

Когда Вы закончили

Нажмите кнопку [SETUP] (установка).

(Продолжение на следующей странице)

Время задержки (b)

DVD-V; (Dolby Digital, только центральный динамик и динамики окружающего звучания)

Для оптимального прослушивания 5.1-канального звука, все динамики, за исключением сабвуфера, должны быть на одинаковом расстоянии от позиции для сидения. Если Вы должны расположить центральный динамик и динамики окружающего звучания ближе к позиции для сидения, подрегулируйте время задержки, чтобы компенсировать различие.

Если расстояние (d) (от центрального динамика) или (f) (от динамиков окружающего звучания) больше или равно, чем (e) (от передних динамиков), оставьте время задержки равным "0", заводской предварительной установке.

Если либо расстояние (d) или (f) меньше, чем (e), найдите разницу в соответствующей таблице и измените на рекомендуемую установку.

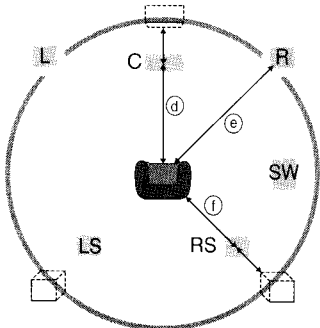

Изменение времени задержки

- Используйте кнопки [▲, ▼, ◀, ▶], чтобы выбрать значение времени задержки, и нажмите кнопку [ENTER] (ввод).
- Передвиньте кнопки [▲, ▼], чтобы подрегулировать время задержки, и нажмите кнопку [ENTER] (ввод).

● Центральный динамик

● Динамики окружающего звучания

Разница	Установка
Приблиз. 50 см	1,3 мс
Приблиз. 100 см	2,6 мс
Приблиз. 150 см	3,9 мс
Приблиз. 200 см	5,3 мс

Разница	Установка
Приблиз. 200 см	5,3 мс
Приблиз. 400 см	10,6 мс
Приблиз. 600 см	15,9 мс

Баланс каналов (c)

- Используйте кнопки [▲, ▼, ◀, ▶], чтобы выбрать "Test", и нажмите кнопку [ENTER] (ввод).

Тестовый сигнал выводится из одного динамика за один раз, начиная с переднего левого динамика и продолжая по часовой стрелке.

Передний (Л) → Центральный → Передний (П)

↑ Окружающего звучания (Л) ← Окружающего звучания (П) ↓

- Во время прослушивания тестового сигнала, передвиньте кнопки [▲, ▼], чтобы подрегулировать уровень громкости центрального динамика и динамиков окружающего звучания так, чтобы у них был такой же кажущийся уровень громкости, как у передних динамиков.

(Передние динамики не могут быть подрегулированы здесь.)

- Нажмите кнопку [ENTER] (ввод).

Тестовый сигнал остановится.

Примечание

Никакой сигнал не является выходом для сабвуфера. Чтобы отрегулировать его уровень громкости, воспроизведите что-нибудь, затем вернитесь к этому экрану, чтобы отрегулировать для соответствия Вашему вкусу.

Когда Вы закончили

Используйте кнопки [▲, ▼, ◀, ▶], чтобы выбрать "Exit", и нажмите кнопку [ENTER] (ввод).

Примечание

Аппарат может быть неспособен выводить так, как установлено здесь, вследствие ограничений, наложенных самим аппаратом или диском, который воспроизводится. (В этих случаях высвечивается индикатор "P.PCM" дисплея FL или гаснет индикатор "D.MIX".)

Цифровой выход

DVD-A | DVD-V

Измените установки, когда Вы подсоединили оборудование через DIGITAL AUDIO OUT разъем этого аппарата (OPTICAL).

Преобразование сигналов ИКМ

Выберите, как выводить высококачественные аудио сигналы (частота дискретизации 96 кГц и 88,2 кГц) на дисках, которые не имеют защиты авторских прав. Выберите установки для соответствия оборудованию, которое Вы подсоединили.

Оборудование (Способно обрабатывать частоты 88,2 кГц или более)	Установка	Аудио выход
Yes	No	Выход как есть
No	Yes	Субдискретизированный до 48 кГц или 44,1 кГц

Примечание

- Некоторое оборудование не способно обрабатывать сигналы 88,2 кГц, даже если оно может обрабатывать сигналы 96 кГц. Прочитайте инструкцию по эксплуатации оборудования относительно подробностей.
- Сигналы субдискретизируются либо до 48 кГц, либо до 44,1 кГц, несмотря на вышеописанные установки, если они имеют частоту дискретизации 176,4 кГц и более или имеют систему защиты авторских прав.

Dolby Digital, DTS Digital Surround и MPEG

Bitstream: Выберите, если оборудование, которое Вы подсоединили, может декодировать сигнал.

(Заводская предварительная установка для Dolby Digital)

PCM: Выберите, если оборудование, которое Вы подсоединили, не может декодировать сигнал.

(Заводская предварительная установка для DTS Digital Surround и MPEG)

ВАЖНО

Если оборудование, которое Вы подсоединили, не может декодировать сигнал, установка должна быть изменена на PCM. В противном случае, аппарат будет выводит сигнал, который не может быть обработан оборудованием, вызывая высокий уровень шума, который может повредить Ваш слух и динамики.

Размещение

Установите систему на горизонтальной поверхности, где она не будет подвергаться воздействию прямых солнечных лучей, высокой температуры, высокой влажности, а также сильной вибрации. Такие воздействия могут повредить корпус и прочие компоненты системы, тем самым сократив срок службы аппарата.

Не ставьте на аппарат тяжелые предметы.

Напряжение

Не используйте источники питания высокого напряжения. Это может привести к перегрузке аппарата и возгоранию.

Не используйте источники питания постоянного тока. Тщательно проверьте источник питания прежде, чем установить аппарат на корабле или в другом месте, где используются источники постоянного тока.

Меры предосторожности при обращении с сетевым шнуром

Убедитесь в том, что сетевой шнур правильно подсоединен и не поврежден. Неплотное подсоединение и повреждения шнура могут привести к возгоранию или электрошоку. Не дергайте и не сгибайте сетевой шнур, не кладите на него тяжелые предметы.

При отсоединении от розетки крепко удерживайте штепсельную вилку. Дергая за сетевой шнур, Вы можете получить электрошок.

Не прикасайтесь к штепсельной вилке влажными руками. Это может привести к электрошоку.

Посторонние предметы

Не позволяйте попадать внутрь аппарата каким-либо металлическим предметам. Это может привести к электрошоку или поломке аппарата.

Не проливайте внутрь аппарата какую-либо жидкость. Это может привести к электрошоку или поломке аппарата. Если это случилось немедленно отсоедините аппарат от источника питания и свяжитесь с Вашим дилером.

Не распыляйте инсектициды на аппарат или поблизости от него. В их состав входят воспламеняющиеся газы, попадание которых на аппарат может привести к возгоранию.

Техобслуживание

Не пытайтесь самостоятельно чинить аппарат. Если аппарат не воспроизводит звук, индикаторы не загораются, идет дым, либо Вы столкнулись с другой проблемой, не упомянутой в настоящей инструкции, то отсоедините сетевой шнур и свяжитесь с Вашим дилером или с авторизованным сервисцентром. Если ремонт, разборка или переделка аппарата производятся некомпетентными лицами, то это может привести к поражению электротоком или к возгоранию.

Если аппарат длительное время не используется, то отсоединяйте его от источника питания—это продлевает срок службы аппарата.

Не помещайте аппарат на усилители или на оборудование, которое может нагреваться.

Тепло может повредить аппарат.

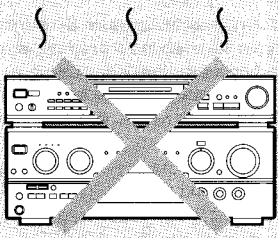

Уход

Для очистки этого аппарата протирайте мягкой сухой тканью.

- Никогда не используйте для очистки аппарата спирт, растворитель или бензин.
- Перед использованием химически обработанной ткани, прочитайте внимательно инструкцию по обращению с ней.

Bitstream (поток битов)

Это цифровой вид многоканальных аудио данных (например, 5.1-канальных) до того, как они декодированы по различным каналам.

Dolby Digital

Это метод кодирования цифрового сигнала, разработанный Dolby Laboratories. Кроме стерео (2-канального) звука, эти сигналы могут быть 5.1-канальным звуком. Используя этот метод, большое количество аудио информации может быть записано на один диск.

Dolby Pro Logic

Это система окружающего звучания, в которой 4-канальная аудио дорожка записывается как 2 канала, а затем восстанавливается в 4 канала для воспроизведения. Канал окружающего звучания является монофоническим и может воспроизводить до 7 кГц.

DTS (Digital Theater Systems)

(Система цифрового кинотеатра)

Это система окружающего звучания используется во многих кинотеатрах по всему миру. Существует хорошее разделение между каналами так, что возможны эффекты реального звучания.

I/P/B—типы изображения

Стандартным форматом видео сжатия для использования с DVD-Video является MPEG 2. Этот формат кодирует кадры используя 3 типа изображений.

I: Изображение в Int формате (I-изображение)

В этом формате содержится полная информация об изображении.

Следовательно, он обеспечивает наилучшее качество изображения и наиболее широкие возможности при регулировке изображения.

P: Изображение в предикативном формате (P-изображение)

Это изображение рассчитывается на основе ряда предыдущих I- и P-изображений.

B: Изображение в реверсно-предикативном формате (B-изображение)

Изображение этого типа рассчитывается методом сравнения предыдущих и последующих I- и P-изображений, и несет наименьший объем информации.

Декодер

Декодер восстанавливает закодированные аудио сигналы на DVD в нормальные. Это называется декодированием.

Динамический диапазон

Динамический диапазон—это разница между нижним уровнем звука, который может быть слышен вне шума оборудования, и верхним уровнем звука до того, как происходит искажение.

Контроль воспроизведения

Если Video CD имеет "контроль воспроизведения", Вы можете выбрать сцены или информацию с помощью меню (называемых в этой инструкции "меню воспроизведения").

Линейная ИКМ (импульсно-кодовая модуляция)

Импульсно-кодовая модуляция—это наиболее распространенный способ записи музыкальных CD. В силу большей емкости для DVD применяется метод линейной ИКМ, обеспечивающий более высокую частоту дискретизации. Сжатые сигналы ИКМ называются упакованной ИКМ.

Стоп-кадр—кадры и поля

Кадрами называются неподвижные изображения, при быстром чередовании создающие иллюзию движущегося изображения. Каждую секунду на экран выводится около 30 кадров.

Каждый кадр состоит из двух полей. Обычный телевизор воспроизводит эти поля по очереди, создавая изображение кадра.

Если переключить записанное изображение в режим паузы, на экране возникнет стоп-кадр, состоящий либо из целого кадра, либо из одного поля. Стоп-кадр, состоящий из целого кадра, представляет собой два чередующихся поля. Такое изображение обладает низкой резкостью, однако достаточно высоким качеством.

Стоп-кадр, состоящий из одного поля, обладает высокой резкостью, но поскольку в одном поле содержится лишь половина от общей информации кадра, качество такого изображения ниже.

Руководство по поиску и устранению неисправностей

Перед обращением в сервисную службу проверьте приведенный ниже список неисправностей для поиска их причин. Некоторые простые проверки или минимальные регулировки с Вашей стороны могут устранить проблему и восстановить правильное функционирование. Если у Вас есть сомнения относительно некоторых пунктов проверки или перечисленные в списке меры не решают проблему, проконсультируйтесь с Вашим дилером для определения дальнейших действий.

Номера страниц для справок показаны черными кружками ④.

Питание

<p>Нет питания.</p> <p>Аппарат автоматически переключается в режим ожидания.</p>	<ul style="list-style-type: none">• Надежно вставьте сетевой шнур в бытовую розетку. ④• С целью сохранения электроэнергии аппарат автоматически переключается в режим ожидания по истечении приблизительно 30 минут в режиме остановки. Снова включите питание.
--	--

Операции

<p>Нет отклика, когда нажимаются кнопки.</p> <p>С помощью пульта ДУ не могут производиться операции.</p> <p>Воспроизведение не начинается, даже если нажимается кнопка [▶] (PLAY) (воспроизведение). Воспроизведение начинается, но затем немедленно останавливается.</p> <p>Альтернативные языки не выбираются.</p> <p>Нет субтитров.</p> <p>Звуковая дорожка и/или язык субтитров отличаются от выбранных с помощью меню SETUP.</p> <p>Угол не может быть изменен.</p> <p>Dialogue Enhancer (усиление диалога) не действует.</p> <p>Вы забыли Ваш пароль для оценок.</p> <p>Сбросьте все установки на заводские предварительные установки.</p>	<ul style="list-style-type: none">• Некоторые операции могут быть запрещены диском.• Аппарат может работать неправильно из-за освещения, статического электричества или каких-либо внешних факторов.Процедура сброса: Нажмите кнопку [⏻], чтобы переключить аппарат в режим ожидания и затем снова включите. Или же нажмите кнопку [⏻], чтобы переключить аппарат в режим ожидания, отсоедините сетевой шнур, а затем снова подсоедините его.• Проверьте, правильно ли установлены батарейки. ⑤• Батарейки разрядились: Замените их новыми. ⑤• Направьте пульт ДУ на сенсор сигнала пульта ДУ и управляйте.• Образовалась влага: Подождите 1-2 часа, пока она не испарится.• Этот аппарат не может воспроизводить диски, отличные от DVD-Audio, DVD-Video, Video CD и CD. ⑥• Этот аппарат не может воспроизводить DVD-Video с региональным кодом отличным от "5" и "ALL", или если региональный код для нескольких регионов не включает "5".• Диск может быть загрязнен и требовать очистки.• Убедитесь, что диск вставлен с этикеткой на стороне, которая будет воспроизводиться, обращенной вверх. ⑦• Альтернативные языки не выбираются с дисками, которые не содержат более одного языка.• Для некоторых дисков альтернативный язык не может быть выбран с помощью кнопок [AUDIO] (аудио) или [SUBTITLE] (субтитры). Попробуйте выбрать их из меню диска, если оно доступно. ⑦• Субтитры появляются, если только диск содержит их.• Субтитры погашены с телевизора. Высветите субтитры. ⑧• Язык не записан на диск.• Эта функция зависит от доступности программного обеспечения. Даже если диск имеет набор записанных углов, эти углы могут быть записаны только для определенных сцен. ⑩• Эта функция не работает, когда аппарат выводит сигналы в формате потока битов.• Во время остановки нажмите и удерживайте кнопки [◀◀] и [] на аппарате, а затем также нажмите кнопку [▲] на аппарате, до тех пор, пока индикатор "Initialized" не исчезнет с телевизора. Выключите аппарат и снова включите. Все начальные установки возвратятся к установкам по умолчанию.
--	--

Звук

<p>Нет звука.</p> <p>Искаженный звук.</p> <p>Резкий шум испускается из динамиков.</p>	<ul style="list-style-type: none">• Проверьте соединения. ④ ⑩ ⑪• Проверьте уровень громкости на оборудовании, которое Вы подсоединили.• Убедитесь, что входные установки для телевизора и стерео системы являются правильными.• Если Вы подсоединили этот аппарат к усилителю через разъемы AUDIO OUT (5.1 канал), перейдите к Аудио меню в меню SETUP и измените "Speaker Setting" (установка динамика) для соответствия Вашим динамикам. Выберите большую или маленькую пиктограмму для всех динамиков, которые Вы подсоединили. ⑩• Выключите функцию улучшенного окружающего звучания, если это вызывает искажения. ⑩• Выход этого аппарата будет в стерео режиме (два канала), когда включена функция улучшенного окружающего звучания. Выключите функцию улучшенного окружающего звучания, если Вы используете три или более динамиков. ⑩• Из-за технических характеристик некоторых типов телевизоров, и видео и аудио могут прерываться, когда Вы включаете функцию AUDIO ONLY. ⑩• Если индикатор "D.MIX" на FL дисплее гаснет во время воспроизведения многоканального DVD-Audio диска, звук будет выводиться только через динамики, заданные диском. Прочитайте инструкцию диска относительно подробностей.• Если Вы подсоединили этот аппарат к другому оборудованию через разъем DIGITAL AUDIO OUT, убедитесь, что Вы выбрали правильные установки для "Dolby Digital", "DTS Digital Surround" и "MPEG" в меню аудио меню SETUP. ⑩
---	---

Изображение

Изображение искажено.

Нет изображения.

Изображение, показываемое по телевизору, является ненормальным. (Изображение обрезано по краям, или черные полосы появляются сверху и снизу экрана.)

Плохое качество изображения.

SETUP меню и другие экраны, показываемые на телевизоре, изображаются неправильно. Цвета показываются тусклыми.

- Некоторое искажение является нормальным во время SEARCH (поиск).
- Экран может быть ненадолго разбит на части, когда Вы включаете и выключаете функцию AUDIO ONLY. ⑩
- Убедитесь, что оборудование подсоединено правильно. ④
- Проверьте, включен ли телевизор.
- Убедитесь, что установка видео входа телевизора (например, VIDEO 1) является правильной.
- Перейдите к меню видео в меню SETUP и измените установку "TV Aspect" для соответствия Вашему телевизору. Вам может также понадобится изменить режим экрана на самом телевизоре. ⑤
- Убедитесь, что аппарат подсоединен непосредственно к телевизору, а не подсоединен через видеокассетный магнитофон.
- Проверьте установки в видео меню экранов GUI. ⑬
- Аппарат и телевизор используют разные видео системы. Используйте мультисистемный или PAL телевизор.

Дисплей

Сообщение "NO PLAY" появляется на дисплее аппарата.

Нет экранных сообщений.

Экраны графического интерфейса GUI не высвечиваются или высвечиваются только частично.

Меню диска высвечивается на другом языке.

Нет меню воспроизведения.

Сообщение "CHECK THE DISC" появляется на дисплее аппарата.

Сообщение "ERROR" появляется на дисплее аппарата.

Сообщение "H□□" появляется на дисплее аппарата.

□□□ отводится под номер.

Сообщение "NO DISC" появляется на дисплее аппарата.

- Вы вставили диск, который аппарат не может воспроизводить; вставьте такой, который он может. ⑥
- Перейдите к меню Дисплея меню SETUP, и выберите "On" для "On-Screen Messages" (экранные сообщения). ⑩
- Передвиньте кнопки [▲, ▼], когда выделена самая правая пиктограмма, чтобы переместить их вниз. ⑩
- Перейдите к меню Диска меню SETUP, и выберите предпочтительный язык для "Melus" (меню). ⑬
- Меню высвечиваются, если только они записаны на диск.
- Диск загрязнен. Вытрите диск начисто.
- Воспроизводимая дорожка была записана в нестандартной системе.
- Вероятно, случилась проблема. Номер, следующий за "H" зависит от состояния аппарата.
Процедура сброса:
Нажмите кнопку [⏻], чтобы переключить аппарат в режим ожидания и затем снова включите. Или же нажмите кнопку [⏻], чтобы переключить аппарат в режим ожидания, отсоедините сетевой шнур, а затем снова подсоедините его.
- Если сервисный номер не исчез, запишите его и проконсультируйтесь с квалифицированным работником сервиса.
- Вы не вставили диск; вставьте его.
- Вы вставили диск неправильно; вставьте его правильно. ⑦

Список кодов различных языков

Абхазский: 6566	Валлийский: 6789	Испанский: 6983	Малагасийский: 7771	Самоанский: 8377	Турецкий: 8482
Азербайджанский: 6590	Венгерский: 7285	Итальянский: 7384	Малайский: 7783	Санскрит: 8365	Туркменский: 8475
Аймара: 6588	Волапук: 8679	Йоруба: 8979	Малайялам: 7776	Сербский: 8382	Узбекский: 8590
Албанский: 8381	Волоф: 8779	Казахский: 7575	Мальтийский: 7784	Сербскохорватский: 8372	Украинский: 8575
Амхарский: 6577	Вьетнамский: 8673	Камбоджийский: 7577	Маори: 7773	Сингальский: 8373	Урду: 8582
Английский: 6978	Галицийский: 7176	Каннада: 7578	Маратхи: 7782	Суахили: 8368	Фарси: 7079
Арабский: 6582	Голландский: 7876	Каталонский: 6765	Молдавский: 7779	Словацкий: 8375	Фиджи: 7074
Армянский: 7289	Гренладский: 7576	Кашмирский: 7583	Монгольский: 7778	Словенский: 8376	Финский: 7073
Ассамский: 6583	Греческий: 6976	Кечуа: 8185	Науру: 7865	Сомалийский: 8379	Французский: 7082
Афарский: 6565	Грузинский: 7565	Киргизский: 7589	Немецкий: 6869	Суахили: 8387	Французский: 7089
Африкаанс: 6570	Гуарани: 7178	Китайский: 9072	Непальский: 7869	Сунданский: 8385	Хауса: 7265
Баскский: 6985	Гуджарати: 7185	Корейский: 7579	Норвежский: 7879	Тагальский: 8476	Хинди: 7273
Башкирский: 6665	Гэльский: 7168	Корсиканский: 6779	Ория: 7982	Таджикский: 8471	Хорватский: 7282
Белорусский: 6669	Датский: 6865	Коса: 8872	Пенджабский: 8065	Тагальский: 8472	Чешский: 6783
Бенгальский: 6678	Зулусский: 9085	Курдский: 7585	Персидский: 7065	Тамилский: 8465	Шведский: 8386
Бангладеш: 6678	Иврит: 7387	Лаосский: 7679	Польский: 8076	Татарский: 8484	Шона: 8378
Бирманский: 7789	Идиш: 7473	Латынь: 7665	Португальский: 8084	Тви: 8487	Эсперанто: 6979
Бихари: 6672	Индонезийский: 7378	Латышский: 7686	Пушту: 8083	Телугу: 8469	Эстонский: 6984
Болгарский: 6671	Интерлингва: 7365	Лингала: 7678	Ретороманский: 8277	Тибетский: 6679	Яванский: 7487
Бретонский: 6682	Ирландский: 7165	Литовский: 7684	Румынский: 8279	Тигриния: 8473	Японский: 7465
Бутанский: 6890	Исландский: 7383	Македонский: 7775	Русский: 8285	Тонга: 8479	

Технические характеристики

Система сигнала:	PAL 625/50, PAL 525/60, NTSC
Рабочий интервал температур:	от +5 до +35 °C
Рабочий интервал влажности:	5 до 90 % относительная влажность (без конденсации)

Воспроизводимые диски (8 или 12 см):

- (1) DVD-Video
DVD-R (DVD-Video совместимые)
- (2) DVD-Audio
- (3) CD-Audio (CD-DA)
- (4) Video CD
- (5) CD-R/CD-RW (CD-DA, Video CD форматированные диски)
- (6) MP3
 - Максимальное количество распознаваемых глав и заголовков: 999 глав и 511 заголовков
 - Совместимый уровень сжатия: между 32 килобайт/сек и 320 килобайт/сек

Видео выход:

Уровень выходного сигнала:	1 Вp-p (75 Ом)
Выходной разъем:	Штырьковое гнездо (2 системы)/AV1/AV2

S-видео выход:

Уровень выходного сигнала Y:	1 Вp-p (75 Ом)
Уровень выходного сигнала C:	NTSC; 0,286 Вp-p (75 Ом) PAL; 0,300 Вp-p (75 Ом)
Выходной разъем:	Разъем S (1 система)/AV1

RGB видео выход:

Выходной уровень R:	0,7 Вp-p (75 Ом)
Выходной уровень G:	0,7 Вp-p (75 Ом)
Выходной уровень B:	0,7 Вp-p (75 Ом)
Выходной разъем:	AV1
Число разъемов:	1 система

Аудио выход:

Уровень выходного сигнала:	2 В среднеквадратичная (1 кГц, 0 дБ)
Выходной разъем:	Штырьковое гнездо/AV1/AV2
Число разъемов:	
2-канальная:	1 система
5.1-канальный дискретный выход (5.1 канал):	1 система

Аудио характеристики:

- (1) Частотная характеристика:
- DVD (линейное аудио): 4 Гц–22 кГц (48 кГц выборка)
4 Гц–44 кГц (96 кГц выборка)
4 Гц–88 кГц (192 кГц выборка)
4 Гц–20 кГц
 - DVD-Audio:
 - CD аудио:
- (2) Отношение сигнал/шум:
- CD аудио: 115 дБ
- (3) Динамический диапазон:
- DVD (линейное аудио): 102 дБ
 - CD аудио: 98 дБ
- (4) Коэффициент нелинейных искажений:
- CD аудио: 0,0025 %

Цифровой аудио выход:

Оптический цифровой выход:	Оптический разъем
Гнездо головных телефонов:	Сtereo, 6,3 мм гнездо

Звукосниматель:

Длина волны:	658 нм/790 нм
Мощность лазера:	CLASS 2/ CLASS 1

Источник питания:

Переменный ток 220–240 В, 50 Гц

Потребляемая мощность:

15 Вт

Размеры:

430 (Ш)×248 (В)×82 (Г) мм (без выступающих частей)

Масса:

2,6 кг

Потребляемая мощность в режиме ожидания: приближ. 4 Вт

Примечание

Технические характеристики могут быть изменены без уведомления. Вес и размеры даны приблизительно.

Изготовлено по лицензии фирмы Dolby Laboratories. Долби, "Dolby", "Pro Logic" и символ с двойным "D"-товарные знаки фирмы Dolby Laboratories.

Произведено по лицензии компании Digital Theater Systems, Inc. Патенты США No 5,451,942, 5,956,674, 5,974,380, 5,978,762 и другие мировые патенты, изданные и заявленные. "DTS" и "DTS Digital Surround" являются зарегистрированными торговыми марками компании Digital Theater Systems, Inc. © 1996, 2000 Digital Theater Systems, Inc. Все права сохранены.

Это изделие включает технологию защиты авторских прав, которая защищена по методу заявок определенных патентов США и других прав интеллектуальной собственности, являющихся собственностью корпорации Macrovision и других владельцев авторских прав. Использование этой технологии защиты авторских прав должно быть одобрено корпорацией Macrovision, и она нацелена для использования в быту и другого ограниченного использования для просмотра, если только иное не одобрено корпорацией Macrovision. Запрещается копирование технологии и демонтаж изделия.