

# SHARP®

**AR-153E N**  
**AR-152E N**  
**AR-122E N**

**DIGITAL LASER COPIER**  
OPERATION MANUAL

GB

**ЦИФРОВОЙ ЛАЗЕРНЫЙ КОПИРОВАЛЬНЫЙ АППАРАТ**  
РУКОВОДСТВО ПО ЭКСПЛУАТАЦИИ

RUS

**DIGITÁLIS LÉZERSUGARAS MÁSOLO**  
HASZNÁLATI UTASÍTÁS

H

**DIGITÁLNÍ LASEROVÝ KOPÍROVACÍ STROJ**  
NÁVOD K OBSLUZE

CZ

**CYFROWA KOPIARKA LASEROWA**  
INSTRUKCJA OBSŁUGI

PL

**DIGITÁLNA LASEROVÁ KOPÍRKA**  
NÁVOD NA OBSLUHU

SK

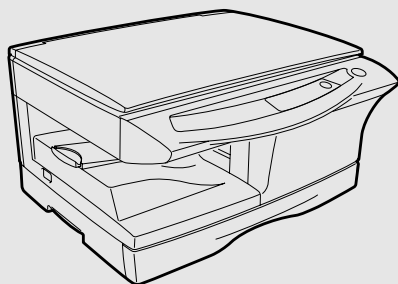

CLASS 1 LASER PRODUCT

LASER KLASSE 1

LUKOAN 1 LASERLAITE

KLASS 1 LASERAPPARAT

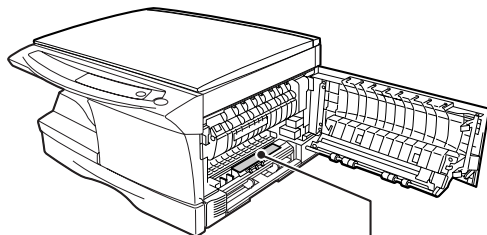

Laserstrahl

**CAUTION**

**VORSICHT**

**ADVARSEL**

VISIBLE LASER RADIATION WHEN OPEN AND INTERLOCKS DEFEATED. AVOID EXPOSURE TO BEAM.

UNSICHTBARE LASERSTRAHLUNG WEIß ABDECKUNG GEÖFFNET UND SICHERHEITSVERREGELUNG ÜBERERÜCKT. NICHT DEM STRAHL AUSSETZEN.

ØYNSJUG LASERSTRÅLING VED ÅBNING. NÅR SIKKERHEDSAPPARATENE ER UDE AF FUNKTION. UNDDØR UDSÆTTELSE FØR STRÅLING.

**ADVERSEL**

**VARNING**

**VARO!**

ØYNSJUG LASERSTRÅLING NÅR DEKSEL ÅPNET OG SIKKERHEDSÅS BRYTES. UNNGÅ EKSPONERING FØR STRÅLING.

ØYNSJUG LASERSTRÅLING NÅR DENNA DEL ER ÅPNET OG SPÅRREAR ÅR ØKROPLADE. STRÅLING ÅR FARLIG. BETRYKTA EJ STRÅLING.

AVATTÄSSA JÄ SUOJALUKITUS OHJETTÄSSÄ OLET ALLTINA NÄKYMÄTÖNTÄ LASERSTRÅLLE. ÄLÄ KATSO SÄTTESEEN.

**VAROITUS!**

LAITTEEN KÄYTTÄMINEN MUULLA KUIN TÄSSÄ KÄYTTÖOHJEESSA MAINITULLA TAVALLA SAATTAAALTISTAA KÄYTTÄJÄN TURVALLISUUSLUOKAN 1 YLITTÄVÄLLE NÄKYMÄTTÖMÄLLE LASERSÄTEILYLLE.

**VARNING**

OM APPARATEN ANVÄNDS PÅ ANNAT SÄTT ÄN I DENNA BRUKSANVISNING SPECIFICERATS, KAN ANVÄNDAREN UTSÄTTAS FÖR OSYNLIG LASERSTRÅLING, SOM ÖVERSKRIDER GRÄNSEN FÖR LASERKLASS 1.

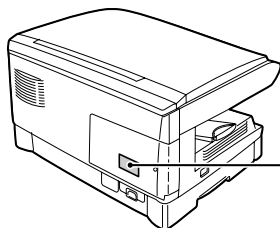

**CLASS 1  
LASER PRODUCT  
LASER KLASSE 1**

**Caution**

This product contains a low power laser device. To ensure continued safety do not remove any cover or attempt to gain access to the inside of the product. Refer all servicing to qualified personnel.

**Внимание**

В данном изделии используется лазер низкой мощности. В целях безопасности не снимайте крышки и панели и не пытайтесь проникнуть внутрь изделия. Доверяйте все работы по обслуживанию аппарата квалифицированным специалистам.

**Figyelem**

A termék alacsony energiájú lézereszközöt tartalmaz. A folyamatos biztonság érdekében ne távolítson el bármilyen fedőt vagy próbáljon a termék belsejéhez férkőzni. Hagyjon mindenfajta szerelést a szakemberekre.

**Pozor**

Tento výrobek obsahuje laser nízkého výkonu. Pro zajištění trvalé bezpečnosti nesundávejte žádné kryty přístroje ani se nesnažte dostat se k vnitřním částem. Veškeré servisní práce přenechte výlučně kvalifikovaným osobám.

**Uwaga**

Produkt zawiera urządzenie laserowe niskiej mocy. W celu zachowania bezpieczeństwa nie zdejmuj żadnej pokrywy i nie próbuj dostać się do wnętrza. Prace serwisowe zlecaj tylko wykwalifikowanemu personelowi.

**Pozor**

Tento výrobek obsahuje laser nízkého výkonu. Pre zaistenie trvalej bezpečnosti neodstraňujte žiadne kryty prístroja, ani sa nesnažte dostať k vnútorným častiam. Všetky servisné práce prenechajte výlučne kvalifikovaným osobám.

В некоторых странах позиции выключателя питания обозначены на копировальном аппарате символами "I" и "O" вместо "ON" и "OFF".

Символ "O" означает, что копировальный аппарат в этом положении сетевого выключателя не выключен из сети. Если копировальный аппарат обозначен таким образом, то символ "I" означает ВКЛЮЧЕНО, а символ "O" означает ВЫКЛЮЧЕНО.

#### **ВНИМАНИЕ:**

Для полного выключения копира необходимо отключить его от сети.

Копир необходимо располагать поблизости от сетевой розетки, доступ к которой должен быть свободным.

## **ИНФОРМАЦИЯ О СЕРТИФИКАЦИИ ПРОДУКЦИИ**



**АЯ46**

### **ЭЛЕКТРОСТАТИЧЕСКОЕ КОПИРОВАЛЬНОЕ УСТРОЙСТВО МОДЕЛЬ AR-153E N, AR-152E N, AR-122E N ШАРП**

Сертифицирован Компанией РОСТЕСТ - МОСКВА  
Официальным представителем ГОССТАНДАРТА России

Модель AR-153E N, AR-152E N, AR-122E N ШАРП  
соответствует требованиям  
нормативных документов:

по безопасности - ГОСТ Р 50377-92,  
- ГОСТ 12.2.007.0-85  
по ЭМС - ГОСТ Р 51318.14.1-99

## **ВНИМАНИЕ!**

Благодарим Вас за приобретение копировального аппарата фирмы SHARP. Прежде, чем Вы начнете работать, пожалуйста, прочтите следующие рекомендации.

### **1. Что такое техническое обслуживание?**

Для того, чтобы всегда получать хорошие копии, аппарат требует соответствующего обслуживания квалифицированным сервисным инженером. Для чего нужно техническое обслуживание?

Фотопроводящий барабан, проявитель и другие установленные в аппарате части имеют собственные сроки службы и должны быть заменены новыми по достижении конца срока службы.

Кроме того, если Вы делаете копии длительное время, некоторые детали аппарата изнашиваются и внутри может накапливаться пыль. Поэтому аппарат нуждается в профилактическом обслуживании, в процессе которого специалист по сервису заменяет части или проверяет, регулирует и очищает аппарат, что позволит изготовлять хорошие копии стабильного качества.

Цикл обслуживания является различным для разных моделей копировальных аппаратов.

### **2. Система обслуживания и регистрации покупки**

Пожалуйста, тщательно расспросите Вашего дилера о системе обслуживания и условиях гарантии, которая распространяется на Вас, а также спросите о местонахождении ближайшего к Вам сервисного центра. Для того, чтобы Вам было просто сообщить данные об аппарате в случае появления неисправности, пожалуйста, сохраняйте талон регистрации покупки, который просите обязательно заполнить при получении аппарата.

**Страна-изготовитель :** Произведено во Франции

**Фирма-изготовитель :** ШАРП Корпорейшн



**Юридический адрес изготовителя :**  
22-22 Нагайке-чо, Абено-ку,  
Осака :545-8522, Япония

Во исполнение Статьи 5 Закона Российской Федерации «О защите прав потребителей», а также Указа Правительства Российской Федерации №720 от 16 июня 1997г. устанавливается срок службы данной модели - 7 лет с момента производства при условии использования в строгом соответствии с инструкцией по эксплуатации и применяемыми техническими стандартами.



# МЕРЫ ПРЕДОСТОРОЖНОСТИ

## Табличка с предупреждениями на аппарате

Табличка (   ) в секции термозакрепления обозначает следующее:



: Внимание - будьте осторожны!



: Внимание - поверхность нагревается до высокой температуры

## Меры предосторожности при работе с копиром

При работе с данным аппаратом следуйте приведенным ниже правилам.

### Будьте осторожны:

- Секция термозакрепления нагревается до высокой температуры. Будьте особенно внимательны, извлекая из нее застрявший лист.
- Не смотрите прямо на источник света, это может негативно отразиться на Вашем зрении.
- Не допускайте быстрого включения-выключения аппарата. После выключения питания подождите 10-15 секунд перед тем, как повторно его включить.
- Перед установкой любого дополнительного приспособления питание копира должно быть выключено.

### Внимание:

- Установите копир на прочной и ровной поверхности.
- Не допускайте установки во влажном или запыленном помещении.
- Если копир не будет использоваться длительное время, например, в течение выходных дней, выключите питание и извлеките шнур питания из розетки.
- При перемещении копира также необходимо выключить питание и вытащить вилку из розетки.
- Не накрывайте копир защитной противоположной крышкой, тканью или пленкой, если питание включено - нарушение процесса выделения тепла может привести к повреждению аппарата.
- Использование органов управления копиром, регулировок или иных операций способом, не описываемым в данном руководстве, может привести к случайному выбросу излучения.
- Сетевая розетка должна быть установлена рядом с аппаратом и доступ к ней не должен быть ограничен препятствиями.

## Важные особенности, которые необходимо принять во внимание при выборе места установки копира.

### Не допускайте размещения копира в местах:

- сырых, влажных или сильно запыленных,
- доступных прямым солнечным лучам,
- плохо проветриваемых,
- подверженных резким изменениям температуры или влажности, например, рядом с кондиционером или нагревательным прибором.

**Убедитесь в том, что уровень напряжения и тока в розетке соответствует необходимым требованиям. Проверьте правильность заземления розетки.**



Примечание

*Используйте для подключения аппарата индивидуальную розетку. Если к той же розетке будет подключен осветительный электроприбор, то может наблюдаться мигание света.*

**Убедитесь в том, что вокруг аппарата оставлено достаточное пространство для сервисного обслуживания и надлежащей вентиляции.**

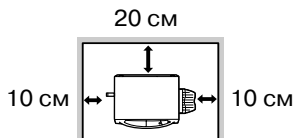

## Меры предосторожности при обращении с копиром

Будьте внимательны при обращении с аппаратом для поддержания его производительности.

Не допускайте падения копира или его удара о поверхность другого предмета.

**Не допускайте попадания прямых солнечных лучей на поверхность картриджа барабана.**

- В противном случае будет повреждена рабочая поверхность барабана (зеленого цвета), что приведет к появлению пятен на копиях.

**Не прикасайтесь к рабочей поверхности барабана (зеленого цвета).**

- Это может привести к повреждению картриджа и появлению пятен на копиях.

## Будьте внимательны при обращении с лазером

Длина волны	770 нм – 795 нм
Пульсация	11.82 мксек / 7 мм
Выходная мощность	0.17 мВт ± 0.01 мВт

## Надлежащее хранение расходных материалов

Храните расходные материалы (буиагу картриджи тонера) в местах:

- чистых и сухих
- с постоянной температурой
- не подверженных воздействию прямых солнечных лучей.

**Храните бумагу в упаковке, в лежачем положении.**

- Бумага без упаковки или в стоячем положении может скручиваться или впитывать влагу, что приведет к застреванию листов в аппарате.

## Примечания касательно торговых марок

- Microsoft и Windows являются торговыми марками Microsoft Corporation, зарегистрированными в США и других странах.
- IBM и PC/AT являются торговыми марками International Business Machines Corporation.
- Adobe и Acrobat являются торговыми марками Adobe Systems Incorporated.
- Все прочие торговые марки и копирайты являются собственностью соответствующих правообладателей.



As an ENERGY STAR® Partner, SHARP has determined that this product meets the ENERGY STAR® guidelines for energy efficiency.

В некоторых регионах позиции выключателя питания копира обозначаются вместо "ON" ("ВКЛ.") и "OFF" ("ВЫКЛ.") символами "I" и "O".

Символ "O" указывает на то, что внутри копира сохраняется некоторый уровень напряжения и сам аппарат находится в режиме готовности к работе.

Если Ваш копир имеет такую маркировку, помните о том, что "I" соответствует "ВКЛ.", а "O" - "ВЫКЛ."

### Внимание!

**Для полного отключения копира необходимо отключить шнур питания от розетки.**

**Розетка должна быть установлена рядом с копиром и доступ к ней должен быть беспрепятственным.**

# СОДЕРЖАНИЕ

## 1 ВВЕДЕНИЕ

О ПОЛЬЗОВАНИИ ДАННЫМ РУКОВОДСТВОМ .....	4
НАИМЕНОВАНИЕ УЗЛОВ И ДЕТАЛЕЙ .....	5
ПАНЕЛЬ УПРАВЛЕНИЯ .....	6

## 2 ЗАГРУЗКА БУМАГИ

БУМАГА .....	7
ЗАГРУЗКА ЛОТКА .....	8
ПОДАЧА ЧЕРЕЗ ПОЛИСТНОЕ УСТРОЙСТВО (включая специальные материалы) (AR-122EN/AR-152EN) .....	10

## 3 ИЗГОТОВЛЕНИЕ КОПИЙ

ПОТОЧНОЕ КОПИРОВАНИЕ .....	13
ПОДКЛЮЧЕНИЕ ШНУРА ПИТАНИЯ .....	14
РАЗМЕЩЕНИЕ ОРИГИНАЛОВ .....	14
УСТАНОВКА КОЛИЧЕСТВА КОПИЙ .....	16
РЕГУЛИРОВКА ЭКСПОЗИЦИИ/ КОПИРОВАНИЕ В РЕЖИМЕ ФОТО .....	18
УМЕНЬШЕНИЕ/УВЕЛИЧЕНИЕ/ МАСШТАБИРОВАНИЕ .....	20

## 4 СПЕЦИАЛЬНЫЕ ФУНКЦИИ

ОПИСАНИЕ СПЕЦИАЛЬНЫХ ВОЗМОЖНОСТЕЙ .....	21
РЕЖИМ ЭКОНОМИИ ТОНЕРА .....	21
ПРОГРАММЫ ПОЛЬЗОВАТЕЛЯ .....	22
ОТОБРАЖЕНИЕ ОБЩЕГО КОЛИЧЕСТВА ИЗГОТОВЛЕННЫХ КОПИЙ НА ДИСПЛЕЕ .....	23

## 5 УХОД ЗА АППАРАТОМ

ЗАМЕНА КАРТРИДЖА С ТОНЕРОМ 24	
СРОК СЛУЖБЫ КАРТРИДЖА С ТОНЕРОМ .....	26
ЧИСТКА АППАРАТА .....	27

## 6 УСТРАНЕНИЕ НЕПОЛАДOK

ПРЕЖДЕ, ЧЕМ ОБРАТИТЬСЯ К СПЕЦИАЛИСТУ .....	29
ИНДИКАТОРЫ СОСТОЯНИЯ АППАРАТА .....	30
ИЗВЛЕЧЕНИЕ ЗАСТРЯВШЕГО ЛИСТА31	
НЕОБХОДИМА ЗАМЕНА ПРОЯВИТЕЛЯ .....	35
НЕОБХОДИМ ВЫЗОВ СПЕЦИАЛИСТА35	
ПЕРЕКЛЮЧАТЕЛЬ ФИКСАТОРА СКАНИРУЮЩЕЙ ГОЛОВКИ .....	36

## 7 ДОПОЛНИТЕЛЬНОЕ ОБОРУДОВАНИЕ (AL-12PKM)

ПРОГРАММНОЕ ОБЕСПЕЧЕНИЕ ДЛЯ МНОГОФУНКЦИОНАЛЬНОГО УСТРОЙСТВА (MFP) .....	37
ТРЕБОВАНИЯ К АППАРАТНЫМ СРЕДСТВАМ И ПРОГРАММНОМУ ОБЕСПЕЧЕНИЮ .....	38
ПЕРЕД НАЧАЛОМ УСТАНОВКИ ...	38
УСТАНОВКА ПРОГРАММНОГО ОБЕСПЕЧЕНИЯ .....	40
ИНДИКАТОРЫ НА ПАНЕЛИ УПРАВЛЕНИЯ .....	50
РАБОТА В РЕЖИМЕ ПРИНТЕРА ...	51
РАБОТА В РЕЖИМЕ СКАНЕРА .....	53
КАК ПОЛЬЗОВАТЬСЯ ИНТЕРАКТИВНЫМ РУКОВОДСТВОМ .....	61
ИСПОЛЬЗОВАНИЕ ДРУГИХ УСТАНОВЛЕННЫХ ДРАЙВЕРОВ ...	63
ПОДКЛЮЧЕНИЕ КАБЕЛЯ ИНТЕРФЕЙСА .....	64
ИНТЕРФЕЙСА .....	64
БЪЕМОМ 250 ЛИСТОВ (AR-D16) ..	67
ОБЪЕМОМ 250 ЛИСТОВ (AR-D16) ..	67

## 8 ДОПОЛНИТЕЛЬНЫЕ ПРИНАДЛЕЖНОСТИ ДЛЯ AR-153EN

КОНФИГУРАЦИЯ СИСТЕМЫ .....	66
УСТРОЙСТВО ПОЛИСТНОЙ ПОДАЧИ (AR-SP5) .....	66
УСТРОЙСТВО ПОДАЧИ БУМАГИ ОБЪЕМОМ 250 ЛИСТОВ (AR-D16) ..	67

## 9 ПРИЛОЖЕНИЕ

СПЕЦИФИКАЦИЯ .....	68
ИНФОРМАЦИЯ О РАСХОДНЫХ МАТЕРИАЛАХ И ДОПОЛНИТЕЛЬНЫХ ПРИНАДЛЕЖНОСТЯХ .....	71
СПИСОК ТЕРМИНОВ В АЛФАВИТНОМ ПОРЯДКЕ .....	72
ЛИЦЕНЗИЯ НА ИСПОЛЬЗОВАНИЕ ПРОГРАММНОГО ОБЕСПЕЧЕНИЯ .....	75

1

2

3

4

5

6

7

8

В настоящей главе приводятся основные сведения о работе с аппаратом.

## О ПОЛЬЗОВАНИИ ДАННЫМ РУКОВОДСТВОМ

В Руководстве содержатся пояснения к управлению аппаратом, важные замечания и описание операций по уходу за ним. Для того, чтобы получить полную отдачу от аппарата, внимательно ознакомьтесь с содержанием Руководства. Сохраняйте эту брошюру в доступном месте для того, чтобы в любой момент можно было свериться с ее содержанием.

### Условные обозначения, принятые в данном Руководстве

В данном Руководстве объясняются приемы работы с моделями серии AR. Если используется одна и та же операция, то в качестве примера приводится модель AR-153EN. Различия между моделями AR-122EN/AR-152EN и AR-153EN указаны ниже.

AR-153EN	AR-122EN/AR-152EN
<p><b>Копир с универсальным устройством подачи</b></p> <p>Принтер *1 (AL-12PKM)</p> <p>Сканер *1 (AL-12PKM)</p> <p>SPF *2 (AR-SP5)</p> <p>Устройство подачи бумаги объемом 250 листов *3 (AR-D16)</p> 	<p><b>Копир с полистным устройством подачи</b></p> <p>Принтер *1 (AL-12PKM)</p> <p>Сканер *1 (AL-12PKM)</p> 

 : Стандартные функции и оборудование в комплекте

 : Дополнительные функции и дополнительно предлагаемое оборудование

\*1 Может быть использован при установленном дополнительном Комплекте Расширения Принтер/Сканер (AL-12PKM).

\*2 Может быть установлено дополнительное устройство полистной подачи (AR-SP5).

\*3 Может быть установлено дополнительное устройство подачи бумаги объемом 250 листов (AR-D16).

- Елпфптше нпдемй ое рпуфбчмсафус ч пфдемшоше тезйпош.
- В Руководстве для обозначения Полистного Устройства Подачи используется сокращение “SPF”.
- В тексте используются следующие пиктограммы для содержательного информирования пользователя о возможностях использования аппарата :



Информирует пользователя о возможных негативных последствиях для здоровья в результате несоблюдения приведенного предупреждения.



Информирует о возможности повреждения аппарата или отдельных его узлов в результате несоблюдения правил, приведенных в данном пункте.



Приводится полезная дополнительная информация касательно спецификации, функционирования аппарата, методов проведения операций и т.п.



Обозначает буквенный символ, появляющийся на дисплее.



# НАИМЕНОВАНИЕ УЗЛОВ И ДЕТАЛЕЙ

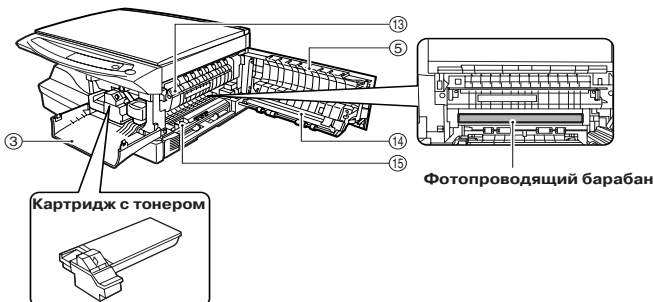
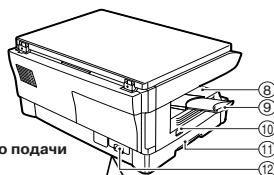
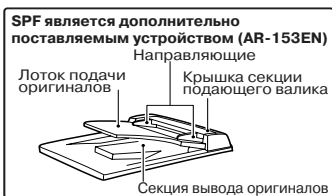

- ① Стол оригиналодержателя
- ② Панель управления
- ③ Передняя панель корпуса
- ④ Лоток для бумаги
- ⑤ Боковая панель корпуса
- ⑥ Фиксатор боковой панели корпуса
- ⑦ Направляющие полистного устройства подачи
- ⑧ Выводной лоток
- ⑨ Удлинение выводного лотка
- ⑩ Выключатель питания
- ⑪ Ручка для транспортировки
- ⑫ Гнездо подключения шнура питания
- ⑬ Рычажок фиксатора узла термозакрепления
- ⑭ Коротрон
- ⑮ Чистящее устройство коротрона

# ПАНЕЛЬ УПРАВЛЕНИЯ

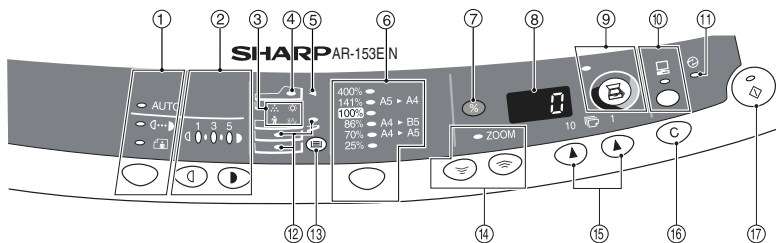

## 1 Кнопка и индикаторы выбора режима экспонирования

Используются для последовательного выбора режима экспозиции: АВТОМАТИЧЕСКИЙ, РУЧНОЙ или ФОТО. Выбранный режим указывается загоревшимся индикатором. (стр. 18)

## 2 Кнопки и индикаторы Светлее и Темнее

Используются для регулировки экспозиции в режиме РУЧНОЙ или ФОТО. Выбранный уровень указывается загоревшимся индикатором. (стр. 18). Активируют и отключают программы пользователя. (стр. 22)

## 3 Предупреждающие индикаторы

- ☀ Индикатор необходимости замены проявителя (стр. 35)
- ⚡ Индикатор застревания (стр. 31)
- ⋯ Индикатор замены картриджа тонера (стр. 24)
- 👤 Индикатор вызова специалиста сервисной службы (стр. 35)

## 4 Индикатор наличия SPF (стр. 17) (AR-153EN)

Может быть использовано только при установленном устройстве SPF.

## 5 Индикатор застревания листа в SPF (стр. 34) (AR-153EN)

Может быть использовано только при установленном устройстве SPF.

## 6 Кнопка и индикаторы выбора фиксированного масштаба копий

Используются для последовательного выбора фиксированных масштабов уменьшения/увеличения. Выбранное значение масштаба указывается загоревшимся индикатором. (стр. 15)

## 7 Кнопка дисплея масштаба копирования (%) (стр. 17)

## 8 Дисплей

Показывает данные о количестве копий, масштабе, номере программы пользователя и коде ошибки.

## 9 Кнопка и индикатор СКАНЕР (стр. 50 и 57)

Могут быть использованы при установленном комплекте расширения Принтер/Сканер (AL-12PKM).

## 10 Кнопка и индикатор ONLINE (стр. 50)

Могут быть использованы при установленном комплекте расширения Принтер/Сканер (AL-12PKM).

## 11 Индикатор энергосберегающего режима

Загорается при переключении аппарата в энергосберегающий режим. (стр. 21 и 22)

## 12 Индикаторы устройства подачи бумаги

Загораются, указывая на устройство, из которого подается бумага.

## 13 Кнопка выбора лотка (AR-153EN)

Используется для выбора устройства подачи бумаги (лоток или универсальное устройство подачи) (стр. 20)

## 14 Кнопки и индикатор МАСШТАБ

Используются для выбора любого масштаба копий в интервале от 25% до 400% с шагом в 1%. (стр. 20)

## 14 Кнопки установки количества копий

- Используются для выбора нужного тиража копий (от 1 до 99). (стр. 18)
- Используются для установок параметров программ пользователя. (стр. 22)

## 16 Кнопка сброса

- Для сброса значений на дисплее или для завершения операции во время копирования. (стр. 18)
- Нажимается и удерживается в режиме готовности "standby" для демонстрации общего количества копий, изготовленных на данный момент времени. (стр. 23)

## 17 Кнопка и индикатор Старт

- При загоревшемся индикаторе возможна операция копирования.
- Нажатием на кнопку начинается копирование.
- Используются для установки программ пользователя. (стр. 22)

Для загрузки бумаги в лоток следуйте приведенному ниже описанию.

## БУМАГА

Для оптимальных результатов следуйте рекомендациям специалистов SHARP.

Устройство подачи бумаги	Материалы для копии	Формат	Плотность	
Лоток	Стандартная бумага	A4 A5 B5 Letter Legal Invoice	От 56 г/м <sup>2</sup> до 80 г/м <sup>2</sup>	
Полистное устройство подачи / Универсальное устройство подачи бумаги	Стандартная бумага и бумага большой плотности	A4 A5 A6 B5 B6 Letter** Legal Invoice	От 52 г/м <sup>2</sup> до 128 г/м <sup>2**</sup>	
	Спец. материалы	Прозрачная пленка		A4 Letter
		Конверты*		International DL International C5 Commercial 10 Monarch

\* Не используйте конверты нестандартных форматов и конверты с металлическими защелками, пластмассовыми фиксаторами, проволочками, окошками, наклейками, внутренним покрытием, а также самоклеящиеся конверты и конверты из синтетических материалов. Не пользуйтесь конвертами, заполненными воздухом, а также конвертами с наклеенными марками. Все вышеперечисленные виды конвертов могут вызвать повреждение аппарата.

\*\* Для бумаги плотностью от 104 до 128 г/м<sup>2</sup> формат А4 является максимально возможным при подаче через устройство листной подачи или универсальное устройство подачи.

• Специальные материалы, такие как прозрачная пленка, наклейки и конверты, должны подаваться поодиночке через устройство листной подачи или универсальное устройство подачи только поочередно (по одному листу).

# ЗАГРУЗКА ЛОТКА

- 1** Приподнимите лоток за ручку и выдвиньте до упора

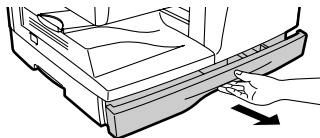

- 2** Отрегулируйте направляющие по формату бумаги. Надавите на рычажок направляющей (А) и сместите ее в положение, соответствующее ширине листа. Переместите направляющую (В) в нужную щель в соответствии с метками на лотке.

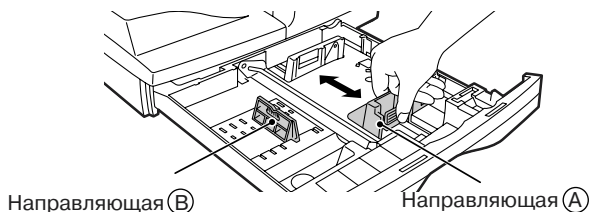

- 3** Распушите стопу бумаги и установите ее в лоток. Убедитесь в том, что верхняя часть стопы не выступает за пределы, ограниченные угловыми сгибами.



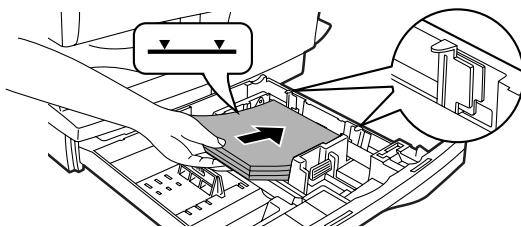

Примечание

Не загружайте стопу, превышающую по высоте линию предельного уровня (  ), в противном случае возможно застревание листа.





Примечание

- После загрузки бумаги для сброса мигающего индикатора  без возобновления операции копирования нажмите на кнопку сброса ((C)). Индикатор  на дисплее погаснет, после чего загорится индикатор «Старт» ().
- Убедитесь в отсутствии порезов, сгибов и пыли на листах, а также в отсутствии скручиваний и сгибов по их краям.
- Убедитесь в том, что бумага в стопе одного формата и одного сорта.
- При загрузке убедитесь в отсутствии зазора между краями стопы и направляющими, проверьте правильность положения направляющих, не допуская изгиба стопы при упоре в слишком близко установленную направляющую. В противном случае возможен перекося листа при подаче или его застревание.
- Если предполагается, что копир не будет использован в течение длительного времени, извлеките всю бумагу из лотка и храните ее в сухом месте. Если Вы оставите бумагу в лотке, то она может впитать влагу из воздуха, что приведет к дальнейшему ее застреванию в копиере.
- При добавлении бумаги в лоток извлеките оставшуюся в нем пачку. Размещение новой порции поверх уже используемой бумаги может привести к одновременной подаче двух листов.

## ПОДАЧА ЧЕРЕЗ ПОЛИСТНОЕ УСТРОЙСТВО (включая специальные материалы)

Универсальное устройство подачи (AR-153EN) и полистное устройство подачи (AR-122EN/AR-152EN) могут быть использованы для подачи стандартной бумаги, прозрачной пленки, наклеек, конвертов и других специальных материалов. Бумага форматом от А6 до А4 и весом от 52 до 128 г/м<sup>2</sup> может подаваться из лотка (для бумаги от 104 до 128 г/м<sup>2</sup> максимальным форматом является А4).

- В универсальное устройство подачи (AR-153EN) может быть загружено до 50 листов бумаги (это количество зависит от вида бумаги). В полистное устройство подачи (AR-122EN/AR-152EN) бумага подается по одному листу.
- Изображение на оригинале не должно быть большим, чем формат материала, на котором производится копирование, в противном случае на краях копии могут появиться грязные пятна.

### Универсальное устройство подачи (AR-153EN)

- 1 Откройте лоток устройства и вытащите пластину удлинителя лотка.**



Примечание

Для того, чтобы закрыть устройство, выполните операцию 1, а затем 2 (см. рисунок) и нажимайте на круглый выступ с правого края лотка до тех пор, пока не услышите щелчок.

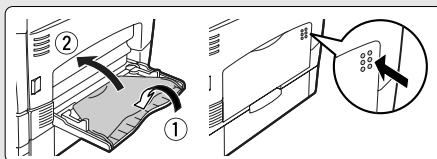

- 2 Установите направляющие по ширине подаваемого листа. Поместите на лоток лист (запечатываемой стороной вниз), ориентируя его в нужном направлении.**

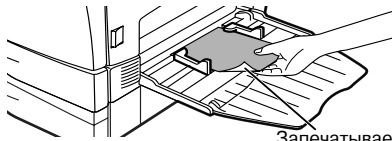
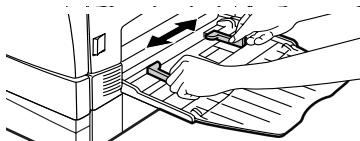

Запечатываемая сторона



Примечание

- Лист должен подаваться в щель устройства узкой стороной..
- Прозрачная пленка, наклейки и прочие специальные материалы должны подаваться полистно.
- При копировании на прозрачную пленку сразу убирайте каждую готовую копию из приемного лотка. Не допускайте образования стопы копий. При подаче конверта убедитесь в его прямоугольности и отсутствии воздуха внутри..

- 3** Нажмите на кнопку выбора устройства подачи() для того, чтобы выбрать универсальное устройство подачи.

## ПОДАЧА ЧЕРЕЗ ПОЛИСТНОЕ УСТРОЙСТВО (включая специальные материалы) (AR-122EN/AR-152EN)



Примечание

Если лист подается через полистное устройство при установке изготовления тиража копий из нескольких экземпляров (стр. 18), то на дисплее настройка изменится на "0" и будет изготовлена только одна копия.

- 1** Выберите установки копирования перед началом операции. Подробнее об установках копирования см. раздел "ИЗГОТОВЛЕНИЕ КОПИИ" (стр. 18). С информацией об установках печати познакомьтесь в Интерактивном руководстве или в файле Help (Справка) драйвера принтера, после чего начните операцию печати с полистного устройства.

- 2** Установите направляющие по ширине листа, введите лист копии или отпечатка (запечатываемой стороной вниз) в щель полистного устройства.

### В режиме копирования

При введении листа в устройство лист автоматически подается в копир и начинается операция копирования.

### В режиме принтера

После появления индикатора на дисплее подождите пока загорится индикатор подачи через полистное устройство и введите лист в устройство. Лист автоматически будет подан в копир и начнется операция печати.

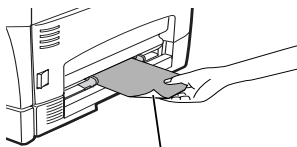
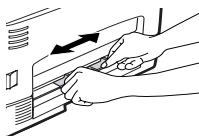

Печатаемая сторона

## **Примечания о загрузке конвертов**

- Конверты должны подаваться поочередно узкой стороной в щель устройства.
- Не используйте конверты нестандартных форматов и конверты с металлическими защелками, пластмассовыми фиксаторами, проволочками, окошками, наклейками, внутренним покрытием, а также самоклеящиеся конверты и конверты из синтетических материалов. Не пользуйтесь конвертами, заполненными воздухом, а также конвертами с наклеенными марками.
- Конверты, поверхность которых недостаточно плоская из-за выступов, могут быть отпечатаны с пятнами.
- При высокой температуре и влажности клеевое покрытие отдельных конвертов может стать липким и вызвать их заклеивание при печати.
- Используйте только плоские конверты с четкими сгибами. Изогнутые конверты или конверты неправильной формы могут быть плохо запечатаны или вызовут застревание.
- Рекомендуется перед началом новой операции по распечатке произвести пробную операцию печати.
- Выберите при установке формата бумаги для драйвера принтера либо Com 10, DL, C5, либо Monarch. (Подробнее о драйвере принтера см. в Интерактивном руководстве).



В данной главе описываются основные и дополнительные функции копирования. Копир оборудован буфером памяти объемом в 1 страницу. Это позволяет после одного сканирования получить до 99 копий. При этом быстрее выполняется работа, снижается уровень шума и уменьшается степень износа механизма сканирования. В результате намного повышается надежность аппарата в целом.



Примечание

*Если наблюдаются ошибки при копировании или функция не может быть использована, смотрите раздел "УСТРАНЕНИЕ НЕПОЛАДОК" (стр. 29).*

## ПОТОЧНОЕ КОПИРОВАНИЕ

- 1 Убедитесь в том, что бумага загружена в лоток (стр. 8) или универсальное устройство подачи бумаги (стр.17), и проверьте формат листов (стр. 7).**

Если бумага не загружена, см. описание на стр. 8 . При использовании полистного устройства подачи проверьте формат бумаги и приступите к следующему этапу операции, не загружая бумагу.

- 2 Включите питание аппарата (стр. 14).**

- 3 Разместите оригинал.**

При использовании стола оригиналодержателя ознакомьтесь с материалом раздела "Использование стола оригиналодержателя" (стр. 16).

Если будет использовано устройство подачи оригиналов SPF , смотрите раздел "Использование SPF" (стр. 17).

При изготовлении копий форматом А4 и более используйте дополнительную выдвигающуюся пластину выводного лотка.

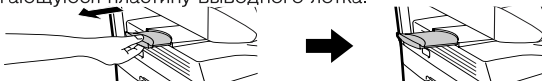

- 4 Выберите параметры копирования.**

Если Вы хотите произвести операцию с начальными установками (стр. 15), перейдите к следующему этапу операции.

○ получении тиража копий смотрите стр. 18 .

○ регулировках установок разрешения и контраста смотрите стр. 18 .

○ масштабировании копий (увеличении или уменьшении) смотрите стр. 20 .

Для модели AR-153EN

○ печати с обеих сторон листа смотрите стр. 20 .

- 5 Начните копирование.**

Нажмите кнопку (⏏).

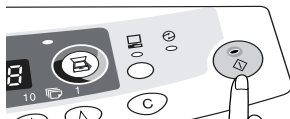

**Если используется полистное устройство**

Не нажимайте на кнопку (⏏). Введите лист бумаги в полистное устройство (стр. 11).



Примечание

*При использовании полистного устройства тиражирование копий в ходе одной операции невозможно.*



Внимание

Не допускайте подачи из полистного устройства при копировании на бумагу, подаваемую из лотка; это приведет к застреванию листа.

## ПОДКЛЮЧЕНИЕ ШНУРА ПИТАНИЯ



Осторожно

Если аппарат используется не в той стране, где он был приобретен, необходимо убедиться в том, что источник питания совместим с Вашей моделью. При подключении к несовместимому источнику питания произойдет выход аппарата из строя, не поддающийся дальнейшему исправлению.

1

Убедитесь в том, что выключатель находится в положении OFF (ВЫКЛ.). Подключите шнур питания к гнезду, расположенному на задней панели аппарата.

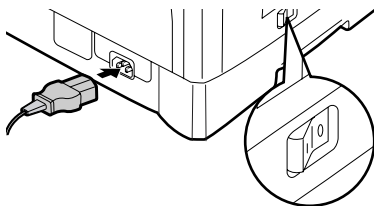

2

Подключите другой конец шнура к ближайшей розетке.



Внимание

Розетка должна быть надлежащим образом заземлена. Не пользуйтесь при подключении удлинителями или тройниками.

## Включение питания

Убедитесь в том, что выключатель аппарата находится в позиции ВЫКЛ. Подключите шнур питания к ближайшей розетке. Переключите выключатель, расположенный на аппарате слева, в позицию ВКЛ. Индикатор Старт (⊕) загорится, как и индикаторы начальных установок на панели управления, указывая на готовность аппарата к работе. О начальных установках смотрите в разделе "Начальные установки на панели управления" на следующей странице.

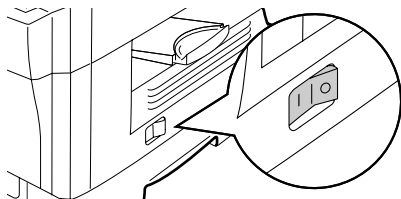

Примечание

- Если в течение установленного времени операций не производится, аппарат переключится в энергосберегающий режим. Настройка данного режима может быть изменена. Смотрите раздел "УСТАНОВКИ ПОЛЬЗОВАТЕЛЯ" (стр. 22).
- После истечения установленного времени с момента завершения рабочей операции аппарат возвратится к начальным установкам. Этот интервал времени (время автоматического сброса) может быть изменен. Смотрите раздел "УСТАНОВКИ ПОЛЬЗОВАТЕЛЯ" (стр. 22).

## Информация о сканирующей головке

Источник света, расположенный внутри сканирующей головки, включен постоянно в режиме готовности аппарата к работе (при активизированном индикаторе Старт (⊕), о чем свидетельствует его загорание).

Для сохранения качества копирования периодически осуществляется автоматическая регулировка источника света сканирующей головки. При этом наблюдается автоматическое перемещение головки. Эта операция является стандартной и не указывает на неполадки в работе копира.

## Начальные установки на панели управления

При включенном питании копира, после определенного промежутка времени (установка “Время автоматического сброса” на стр. 21), истекшего по завершении операции копирования или сканирования (или после двойного нажатия на кнопку сброса (⊕), на операционной панели произойдет возврат к начальным установкам. Начальные установки на панели управления показаны ниже.

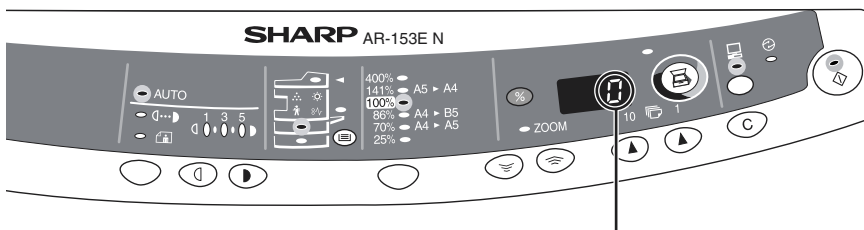

На дисплее загорается "0".

Если копирование производится в режиме начальных установок, то используются значения установок, указанные в таблице.

Количество копий	1 копия
Регулировка экспозиции	АВТОМАТИЧЕСКАЯ
Масштаб копирования	100%
Устройство подачи бумаги	Лоток 1

## Способы выключения питания

Если копир не используется в течение определенного промежутка времени, то он автоматически переключится в режим автоматического выключения питания (стр. 22) для экономии расхода электроэнергии. Если предполагается не использовать аппарат в течение длительного времени, отключите его с помощью выключателя и извлеките шнур питания из розетки.

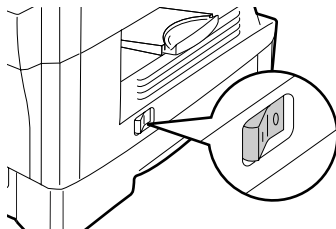

## РАЗМЕЩЕНИЕ ОРИГИНАЛОВ



Примечание

- Со стола оригиналодержателя могут считываться оригиналы форматом до А4.
- На копиях может наблюдаться потеря изображения по верхнему и нижнему краю (полосы шириной 4 мм). По боковым краям также может наблюдаться потеря изображения (суммарно до 4,5 мм).
- При копировании с книги или оригинала, имеющего сгибы (а также мятого), слегка нажмите на крышку оригиналодержателя. Если крышка не прикрыта плотно, на копиях могут наблюдаться полосы или фоновое изображение.

**1** Откройте крышку оригиналодержателя и разместите оригинал.

**2** Оригинал разместите на стекле копируемой стороной вниз и выровняйте по шкале и центрирующей метке (▶). Аккуратно закройте крышку оригиналодержателя.

Шкала оригиналов

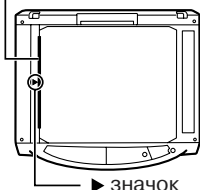

▶ значок

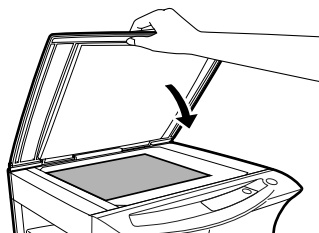

## Размещение оригинала большого объема

Крышка оригиналодержателя может быть снята, что позволит изготовить копии с объемистого оригинала.

**1** Поднимите крышку оригиналодержателя вверх, в строго перпендикулярном направлении.

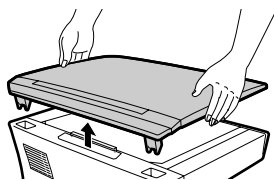

**2** Для установки крышки на место повторите эту операцию в обратном порядке.

## Использование SPF

Лоток SPF может вместить до 30 оригиналов форматом от А5 до А4 и плотностью от 52 до 90 г/м<sup>2</sup>.



Примечание

- Перед размещением оригиналов на лотке подающего устройства убедитесь в том, что из них удалены скобы или скрепки.
- Перед размещением скрученных оригиналов на лотке придайте им плоскую форму, в противном случае возможно застревание оригинала.
- Индикатор SPF (○) на панели управления загорается при размещении оригиналов, в противном случае оригиналы размещены неправильно или устройство SPF не закрыто надлежащим образом.
- Поврежденные оригиналы могут застрять в SPF. Рекомендуется копировать такие оригиналы со стола оригиналодержателя.
- Особые оригиналы (на прозрачной пленке) не должны подаваться из SPF. Копируйте их непосредственно со стола оригиналодержателя.
- Возможна потеря части изображения с верхнего и нижнего края оригинала (полосы шириной 4 мм), а также по боковым краям изображения (суммарно 4,5 мм).
- Для прерывания поточного копирования с SPF нажмите на кнопку сброса (⊖).

**1** Убедитесь в том, что на столе оригиналодержателя не оставлен оригинал.

**2** Отрегулируйте направляющие по формату оригиналов.

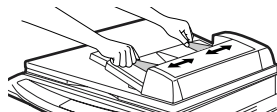

**3** Разместите оригиналы в лотке устройства подачи оригиналов лицевой стороной вверх.

Оригинал лицевой стороной вверх



### Режим поточной подачи оригиналов

Данный режим позволяет облегчить операцию непрерывного копирования с SPF. Если поточный режим активизирован при помощи программы пользователя № 4, индикатор SPF (○) будет мигать в течение приблизительно 5 секунд после того, как будет осуществлена подача последнего оригинала. В это время любой новый оригинал, помещенный на лоток устройства, будет подаваться и копироваться автоматически. Если режим поточной подачи отменен, то при подаче каждого из следующих оригиналов, даже если они размещаются в лотке SPF сразу по завершении копирования предыдущих оригиналов, необходимо каждый раз нажимать на кнопку Старт (⊕). На активизацию режима поточной подачи по умолчанию указывает установка "ON" ("Активизировано"). Смотрите раздел "ПРОГРАММЫ ПОЛЬЗОВАТЕЛЯ" (стр. 22).

## УСТАНОВКА КОЛИЧЕСТВА КОПИЙ

Установите тираж копирования при помощи двух кнопок количества копий (▲), (▼) при копировании со стола оригиналодержателя или SPF (если установлено это устройство).



Примечание

- Нажмите на кнопку сброса (C), если при установке была допущена ошибка.
- Единичная копия может быть изготовлена при начальных установках, то есть, когда на дисплее появляется "0".

- Нажмите на правую кнопку установки количества копий для установки любой цифры от 0 до 9. Таким способом указывается разряд единиц.
- Нажмите на левую кнопку установки количества копий для выбора цифры, обозначающей разряд десятков (от 1 до 9).



## РЕГУЛИРОВКА ЭКСПОЗИЦИИ / КОПИРОВАНИЕ В РЕЖИМЕ ФОТО

### Регулировка экспозиции

Для большинства оригиналов в режиме автоматической экспозиции отсутствует необходимость в регулировке насыщенности копии. Для регулировки этой характеристики вручную или при копировании с фотографий уровень экспозиции может быть отрегулирован вручную в два этапа.



Примечание

Разрешение изображения на копии в автоматическом или ручном режиме (◀...▶) может быть изменено (стр. 22).

1

Нажатием на кнопку выбора режима экспонирования выбирается режим **РУЧНОЙ** (◀...▶) или **ФОТО** (📷).

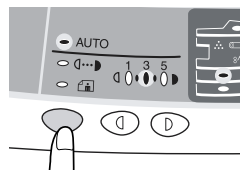

2

При помощи кнопок "светлее" (◀) и "темнее" (▶) регулируется уровень экспозиции. Если выбран уровень 2, два левых индикатора загорятся одновременно. Если выбран уровень 4, то одновременно загорятся два индикатора справа.

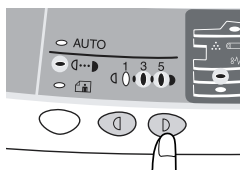

## Регулировка уровня автоматической экспозиции



Примечание

Уровень автоматической экспозиции останется неизменным, пока Вы не измените его в соответствии с описанной ниже операцией.

Уровень автоматической экспозиции может быть изменен в соответствии с Вашими требованиями относительно качества копии. Установка может быть произведена для копирования со стола оригиналодержателя и, соответственно, для копирования из SPF.

**1** При регулировке уровня автоматической экспозиции для копирования из SPF разместите оригинал в лотке устройства подачи и убедитесь в том, что загорелся индикатор SPF (○). При регулировке этого уровня для копирования со стола оригиналодержателя убедитесь в том, что на столе не осталось ранее установленного оригинала.

**2** Нажатием на кнопку выбора режима экспонирования выбирается режим ФОТО (📷).

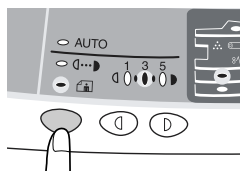

**3** Нажмите и удерживайте кнопку выбора режима экспонирования приблизительно 5 секунд. Индикатор ФОТО (📷) погаснет, а индикатор АВТО начнет мигать. Один или оба индикатора "светлее" и "темнее", соответствующих уровню экспозиции, загорятся.

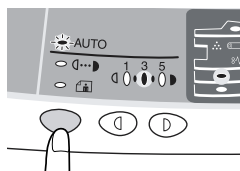

**4** Нажмите на кнопку "светлее" (◀) или "темнее" (▶) для регулирования уровня автоматической экспозиции по Вашему желанию. Если выбран уровень 2, одновременно загорятся два индикатора слева. При выборе уровня 4 одновременно загорятся два правых индикатора.

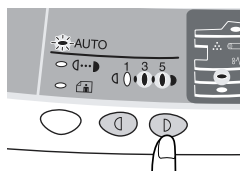

**5** Нажмите на кнопку выбора режима экспонирования. Индикатор АВТО перестанет мигать и загорится постоянным светом.

3

# УМЕНЬШЕНИЕ/УВЕЛИЧЕНИЕ/МАСШТАБИРОВАНИЕ

Вы можете выбрать значение для двух фиксированных масштабов увеличения и трех масштабов уменьшения. Функция масштабирования позволит Вам установить любой масштаб копии в интервале от 25% до 400% с шагом в 1%.

## 1 Установите оригинал и проверьте формат бумаги.

## 2 При помощи кнопки выбора фиксированного масштаба и/или кнопка установки масштаба ( , ) выберите нужный масштаб копирования.





Примечание

- Для проверки правильности установки масштаба (без изменения последнего) нажмите и удерживайте кнопку масштаба копии (%). После освобождения кнопки на дисплее вновь появятся данные о количестве копий.
- Для установки масштаба 100% нажимайте последовательно на кнопку выбора масштаба до тех пор, пока не загорится индикатор 100%.

## 3 Установите значение уменьшения/увеличения масштаба.



Примечание



Для ускорения установки нажмите на кнопку (  ) или (  ) и удерживайте ее. При достижении фиксированного значения изменение масштаба прекратится. Для дальнейшего изменения значения отпустите кнопку и вновь нажмите и удерживайте ее.

### Выбор фиксированного значения масштаба:

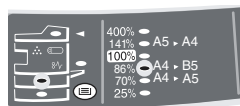
Установлены следующие фиксированные значения: 25%, 70%, 86%, 141% и 400%.



### Выбор произвольного значения масштаба:

При нажатии на кнопку масштабирования (  ) или (  ) индикатор Zoom (Масштаб) загорится и значение масштаба появится на дисплее.



## Выбор лотка подачи

### Как выбрать лоток ( )

При каждом нажатии на кнопку выбора лотка (  ) порядок указания места подачи бумаги будет изменяться следующим образом: лоток 1, лоток 2, универсальное устройство подачи бумаги.

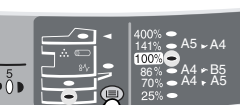



В данной главе дается описание специальных функциональных возможностей аппарата, которыми Вы можете воспользоваться по желанию.

## ОПИСАНИЕ СПЕЦИАЛЬНЫХ ВОЗМОЖНОСТЕЙ

### Режим экономии тонера (стр. 21)

Сокращает расход тонера приблизительно на 10%.

### Энергосберегающие режимы (стр. 22)

В аппарате установлены два режима экономии электроэнергии: режим предварительного прогрева и режим автоматического выключения питания.

#### Режим предварительного прогрева

При переключении аппарата в данный режим индикатор энергосберегающего режима (☺) загорится, а все остальные индикаторы не изменят своего состояния. В этом случае температура нагревателя в секции термозакрепления будет поддерживаться на более низком уровне, что приведет к снижению потребления электроэнергии. При копировании из данного режима установите все нужные параметры и нажмите на кнопку Старт (☺), как при обычной операции копирования.

#### Режим автоматического выключения питания

При переключении аппарата в данный режим индикатор энергосберегающего режима (☺) загорится, а все остальные за исключением ONLINE погаснут. В данном режиме экономится значительно больше электроэнергии, чем в режиме предварительного прогрева, однако времени на подготовку к копированию понадобится также больше. При копировании из данного режима прежде всего нажмите на кнопку Старт (☺). Установите все нужные параметры и вновь нажмите на кнопку Старт (☺), как при обычной операции копирования.

### Автоматический сброс установок (стр. 22)

Аппарат возвратится к начальным установкам через определенный интервал времени после завершения копирования или сканирования. Значение этого интервала времени может быть изменено.

### Разрешение в режимах автоматической и ручной установки экспозиции (стр. 22)

Вы можете установить разрешение при копировании для автоматического и ручного режима экспозиции (⏏⋯⏏).

## РЕЖИМ ЭКОНОМИИ ТОНЕРА

1

Нажмите на кнопку выбора режима установки экспозиции и выберите ручной режим (⏏⋯⏏).

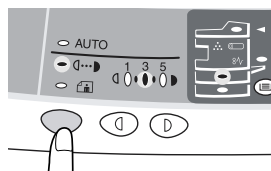

- 2** Нажмите и удерживайте кнопку выбора режима экспозиции приблизительно 5 секунд. Индикатор ручного режима (☐) погаснет, а индикатор фото (📷) начнет мигать. Индикатор "темнее", обозначенный "5" загорится, указывая на активизацию стандартного режима расхода тонера.

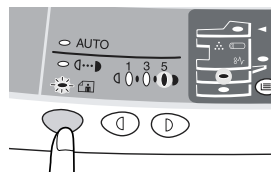

- 3** Для переключения в режим экономии тонера нажмите на кнопку "светлее" (☐). Индикатор, обозначенный "1", загорится, указывая на переключение в режим экономии тонера.

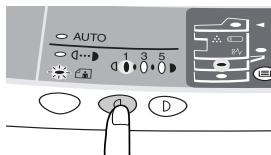

- 4** Нажмите на кнопку выбора режима экспозиции. Индикатор фоторежима (📷) перестанет мигать и загорится постоянным светом. Загорится индикатор "3", что указывает на активизацию режима экономии тонера.



Примечание

Для возврата в стандартный режим повторите операцию, описанную выше, но используйте кнопку "темнее" (☐) для выбора уровня экспозиции "5" на этапе операции 3.

## ПРОГРАММЫ ПОЛЬЗОВАТЕЛЯ

Программы пользователя позволяют устанавливать, изменять или отменять параметры отдельных функций по желанию пользователя.

### Установка энергосберегающих режимов, времени автоматического сброса, режима поточной подачи оригиналов и разрешения в автоматическом и ручном режиме экспозиции

- 1** Нажмите и удерживайте одновременно кнопки "светлее" (☐) и "темнее" (☐) не менее 5 секунд, пока не замигают все предупреждающие индикаторы (☐, ☐, ☐, ☐), а на дисплее не появится индикатор "P".
- 2** При помощи левой кнопки установки количества копий (☐) выберите номер программы (1: время автоматического сброса, 2: режим предварительного прогрева, 3: автоматическое выключение по таймеру, 5: режим автоматического выключения питания, 6: разрешение в автоматическом и ручном режимах). Выбранный номер замигает с левой стороны на дисплее.
- 4** Нажмите на кнопку Старт (☐). Введенный номер программы загорится постоянно, а справа на дисплее замигает номер параметра для выбранной программы.
- 5** Выберите нужное значение параметра при помощи правой кнопки установки количества копий (☐). Номер выбранного значения замигает с правой стороны на дисплее.

№ программы	Режим	Параметры
1	Время автоматического сброса	0 → ВЫКЛ., 1 → 10 сек., 2 → 30 сек. *3 → 60 сек., 4 → 90 сек., 5 → 120 сек.
2	Режим предварительного прогрева	*0 → 30 сек., 1 → 60 сек., 2 → 90 сек.
3	Автоматическое выключение по таймеру	0 → 2 мин., *1 → 5 мин., 2 → 15 мин., 3 → 30 мин., 4 → 60 мин., 5 → 120 мин.
4	Режим поточной подачи	0 → ВЫКЛ., *1 → ВКЛ.
5	Режим автоматического выключения питания	0 → ВЫКЛ., *1 → ВКЛ.
6	Разрешение в автоматическом и ручном режимах	*0 → 300dpi, 1 → 600dpi

\* Заводские установки "по умолчанию" обозначены звездочкой (\*).

**6** Нажмите на кнопку Старт (⏻). Число на дисплее справа загорится постоянным светом и введенные параметры будут сохранены в памяти аппарата.



Примечание

*Program No. 4 can be selected when your unit has the SPF.*

**7** Нажмите на кнопку "светлее" (⦿) или "темнее" (◐) для возврата к стандартному режиму копирования.

## ОТОБРАЖЕНИЕ ОБЩЕГО КОЛИЧЕСТВА ИЗГОТОВЛЕННЫХ КОПИЙ НА ДИСПЛЕЕ

Для получения сведений об общем количестве копий, изготовленных на аппарате, используйте операцию, описанную ниже.

Нажмите и удерживайте приблизительно 5 секунд кнопку сброса (⊖). Общее число копий появится в два этапа, на каждом из которых на дисплее будут высвечиваться по три цифры.

Пример: Общее число изготовленных копий составляет 1,234.



# 5

## УХОД ЗА АППАРАТОМ

В данной главе описывается замена картриджа с тонером и чистка аппарата.



Примечание

*Убедитесь в том, что используются только оригинальные расходные материалы и принадлежности производства SHARP.*



*Для оптимального копирования убедитесь в подлинности расходных материалов и принадлежностей SHARP, разработанных и протестированных с целью повышения срока службы и производительности копиров SHARP. Проверьте наличие наклейки оригинального продукта на упаковке тонера.*

## ЗАМЕНА КАРТРИДЖА С ТОНЕРОМ

Загорание индикатора необходимости замены картриджа с тонером (⋯) указывает на необходимость скорой замены картриджа. Подготовьте новый картридж. Мигание индикатора (⋯) означает, что картридж должен быть заменен еще до завершения текущей операции копирования. Замените картридж с тонером в соответствии с приведенным ниже описанием.



Примечание

*При печати большого тиража с насыщенного оригинала может наблюдаться мигание индикатора Старт (⊕) и остановка копира, несмотря на явное наличие тонера в картридже. Подача тонера в копира может продолжаться до 2 минут, после чего индикатор Старт (⊕) загорится. Нажмите на кнопку Старт (⊕) для возобновления копирования.*

- 1** Откройте боковую панель корпуса, нажав на кнопку освобождения фиксатора.

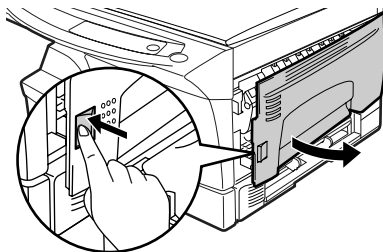

- 2** Аккуратно нажимая на боковые поверхности передней панели, откройте эту панель корпуса.

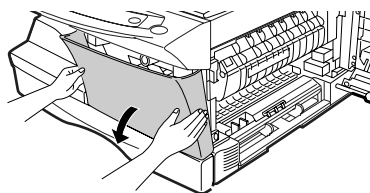

**3** Нажимая на рычажок фиксатора, аккуратно извлеките картридж с тонером.

Рычажок фиксатора картриджа с тонером

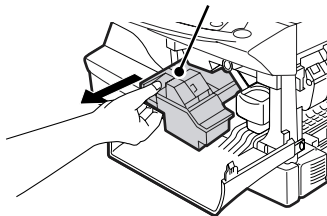

Примечание

- После извлечения картриджа не допускайте его встряхивания или ударов по корпусу, которые могут вызвать высыпание тонера. Поместите картридж в пакет из упаковки нового картриджа.
- Утилизируйте старый картридж в соответствии с местным законодательством.

**4** Извлеките новый картридж из упаковки. Встряхните его 4-5 раз в горизонтальном направлении и удалите защитную ленту.

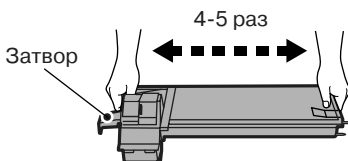

Примечание

Возьмите картридж, как это показано на рисунке. Не удерживайте его за затвор. Встряхивать картридж можно только до удаления защитной ленты.

**5** Аккуратно введите картридж в копир по направляющим до его фиксации, одновременно нажимая на рычажок фиксатора. Удалите ленту из затвора. Извлеките затвор, как это показано на рисунке, и утилизируйте его.

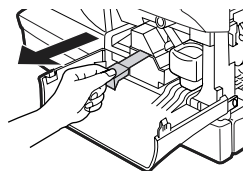
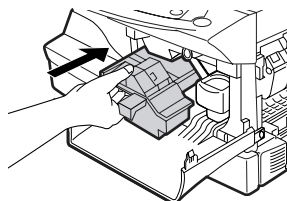

5

- 6** Закройте переднюю, а затем боковую панели корпуса, нажимая на круглые выступы, расположенные рядом с кнопкой освобождения фиксатора боковой панели. Индикатор (⋯) погаснет и загорится индикатор Старт (⊕).

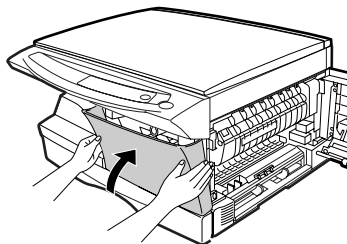

Внимание

При закрывании панелей необходимо плотно зафиксировать переднюю панель, а затем боковую. Неверный порядок закрывания панелей может привести к их повреждению.

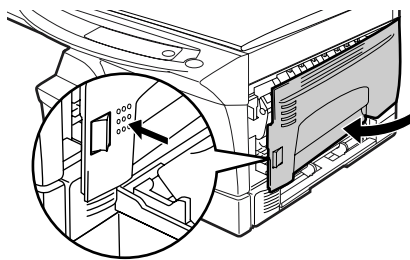

Примечание

Индикатор Старт (⊕) может не загореться после установки нового картриджа, указывая на невозможность возобновления операции копирования (из-за недостаточной подачи тонера). В этом случае откройте и вновь закройте боковую панель. Подача тонера может продолжаться до 2 минут, после чего копирование продолжится.

## СРОК СЛУЖБЫ КАРТРИДЖА С ТОНЕРОМ

Для примерного определения количества остающегося в картридже тонера проведите описанную ниже операцию.

- 1** Одновременно нажмите и удерживайте не менее 5 секунд кнопки "светлее" (⊖) и "темнее" (⊕), после чего все предупреждающие индикаторы (⋯, ⚡, ⋯, ⚡) замигают, а на дисплее появится индикатор "P".
- 2** Нажмите и удерживайте не менее 5 секунд кнопку дисплея масштаба копирования (%). На дисплее появится примерное количество тонера в процентах, остающегося в картридже ("100", "75", "50", "25" или "10"). Если это количество менее 10%, на дисплее появится индикатор (⚡).
- 3** Нажмите на кнопку "светлее" (⊖) или "темнее" (⊕). Все предупреждающие индикаторы погаснут.

## ЧИСТКА АППАРАТА

Правильный уход имеет важное значение для получения чистых и четких копий. Не забывайте уделять несколько минут для регулярной чистки аппарата.



Осторожно

- *Перед тем, как приступить к чистке, проверьте положение выключателя и извлеките шнур питания из розетки.*
- *Не пользуйтесь растворителями, бензином или иными летучими чистящими агентами. Это может вызвать деформацию корпуса, потерю цвета аппаратом или неполадки в его работе.*

### Корпус

Протирайте корпус мягкой и чистой тканью.

### Стол оригиналодержателя и внутренняя сторона крышки оригиналодержателя/SPF (если это устройство установлено)

Пятна на стекле, окошке сканирующего блока, крышке или валике устройства SPF окажутся причиной появления грязи на копиях. Протрите стекло стола оригиналодержателя, окошко сканирующего блока, крышку оригиналодержателя и валик SPF мягкой чистой тканью. При необходимости слегка смочите ткань стеклоочистителем.

Стол оригиналодержателя/  
окошко сканирующего устройства



Крышка оригиналодержателя/SPF

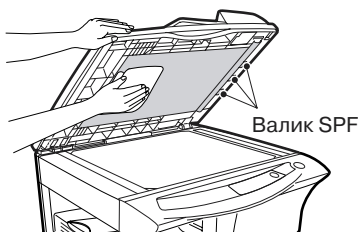

## Секция коротрона

Если на копиях появляются полосы и грязь, причиной этого может быть загрязнение коротрона. Ниже описана операция чистки коротрона.

**1** Выключите питание копира выключателем. (стр. 15)

**2** Откройте боковую панель, нажимая на кнопку освобождения фиксатора боковой панели корпуса.

**3** Извлеките чистящее приспособление, удерживая его за пластину. Установите чистящее устройство коротрона с правого края коротрона, аккуратно переместите его к левому краю и извлеките наружу. Повторите операцию 2-3 раза.



Примечание

*Ведите чистящее приспособление справа налево вдоль канавки коротрона. Если эта операция будет прервана посередине, на копиях могут появиться пятна.*

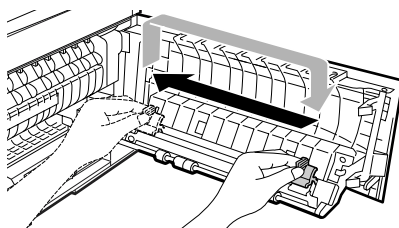
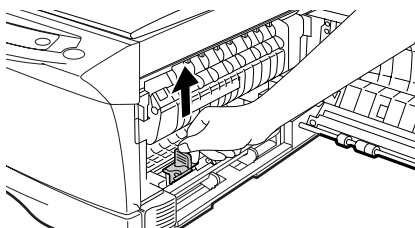

**4** Возвратите чистящее приспособление на исходное место. Закройте боковую панель, нажимая на круглые выступы, расположенные рядом с кнопкой освобождения фиксатора этой панели.

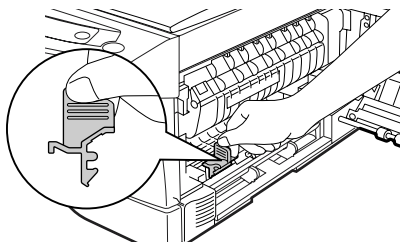

**5** Включите питание копира выключателем (стр. 14).



В этой главе приводится описание извлечения застрявших листов и устранения неполадок в работе аппарата.

## ПРЕЖДЕ, ЧЕМ ОБРАТИТЬСЯ К СПЕЦИАЛИСТУ

При возникновении проблемы прежде, чем обратиться к специалисту сервисной службы, проверьте данные приведенной ниже таблицы.

Проблема	Возможная причина	Решение	Стр.
Аппарат не включается.	Аппарат подключен к сети?	Подключите аппарат к заземленной розетке.	14
	Включено питание?	Включите питание выключателем.	14
	Плотно закрыта боковая панель корпуса?	Аккуратно закройте боковую панель.	26
	Закрыта передняя панель корпуса?	Аккуратно закройте переднюю, а затем боковую панель.	26
На копиях нет изображения.	Положен ли оригинал лицевой стороной вниз на стол оригиналодержателя или лицевой стороной вверх в SPF?	Расположите оригинал на столе лицевой поверхностью вниз или лицевой стороной вверх в SPF.	16
Копии слишком темные или слишком светлые.	Оригинал слишком темный или светлый?	Отрегулируйте режим экспозиции вручную.	18
	Аппарат в режиме автоматического экспонирования?	Отрегулируйте уровень автоматической экспозиции.	19
	Аппарат в режиме фото?	Отмените режим фото.	18
На копиях пыль, грязь, пятна.	Стекло или крышка оригиналодержателя грязные?	Регулярно производите чистку аппарата.	27
	Пятна или грязь на оригинале?	Используйте чистые оригиналы.	–
На копиях полосы.	Грязь на коротроне?	Произведите чистку коротрона.	28
Часто наблюдается застревание бумаги.	Используется нестандартная бумага?	Используйте стандартную бумагу. При копировании на специальные материалы подавайте листы через полостное устройство.	7
	Бумага скрученная или влажная?	Храните бумагу в упаковке, в сухом помещении.	–
	Обрывки бумаги в аппарате?	Удалите все обрывки застрявшего листа.	31
	Направляющие в лотке установлены неверно?	Установите направляющие по формату бумаги.	8
	Пачка бумаги в лотке слишком толстая?	Уберите избыточные листы из лотка.	8
Изображение на копии легко смазывается.	Слишком плотная бумага?	Используйте бумагу рекомендованного интервала плотности.	7
	Бумага влажная?	Замените бумагу на сухую. При длительном неиспользовании аппарата удалите всю бумагу из лотка и храните ее упакованной в сухом помещении.	3

# ИНДИКАТОРЫ СОСТОЯНИЯ АППАРАТА

При загорании или мигании следующих индикаторов на панели управления или появлении на дисплее буквенно-цифровой индикации попытайтесь сразу решить проблему при помощи таблицы или ссылок на соответствующие страницы.



Примечание

*Используйте только оригинальные расходные материалы и дополнительные принадлежности фирмы SHARP.*

Индикация		Причина и исправление		Стр.
	Индикатор замены проявителя	Горит пост.	Необходим проявитель, свяжитесь с уполномоченным сервисным представителем.	35
	Индикатор замены картриджа с тономером	Горит пост.	Скоро понадобится замена картриджа. Подготовьте новый картридж (AR-152T).	24
		Мигает	Необходима замена картриджа. Замените его на новый картридж с тономером (AR-152T).	24
	Индикатор застревания листа	Мигает	Лист застрял в аппарате. Извлеките его в соответствии с описанием в разделе "ИЗВЛЕЧЕНИЕ ЗАСТРЯВШЕГО ЛИСТА".	31
			Возможно открыта снизу боковая панель корпуса. Закройте ее.	34
	Индикатор вызова специалиста	Горит пост.	Необходимо пригласить специалиста из сервисного центра SHARP для проведения сервисного обслуживания.	35
	Индикатор застревания в SPF	Мигает	Произошло застревание оригинала в SPF. Извлеките оригинал в соответствии с описанием в "Е: Застревание в SPF".	34
	Индикатор энергосберегающего режима горит постоянно.		Аппарат в режиме предварительного прогрева. Для отмены режима нажмите на любую кнопку.	21
			Аппарат в режиме автоматического отключения питания. Нажмите на кнопку Старт (⏻) для отмены режима.	21
	Индикатор лотка мигает.		Лоток установлен неправильно. Нажмите на лоток для его фиксации до упора.	-
	На дисплее мигает индикатор "CH".		Не установлен картридж с тономером. Если после проверки индикатор "CH" продолжает мигать, срочно свяжитесь со специалистом сервисной службы SHARP.	24
	На дисплее постоянно горит индикатор "CH".		Открыта боковая панель корпуса. Закройте ее, нажимая на круглые выступы рядом с кнопкой открывания боковой панели.	-
	На дисплее мигает индикатор "P".		Лоток пуст. Загрузите бумагу.	8
			Лист застрял в лотке, полистном или универсальном устройстве подачи. Удалите застрявший лист.	31
	На дисплее мигает индикатор "P".		Лоток не вдвинут до упора. Зафиксируйте его положение.	-
	Попеременно появляются буква и цифра.		Фиксатор сканирующей головки заблокирован. Разблокируйте фиксатор, а затем выключите и включите питание аппарата.	36
	Попеременно появляются буква и цифра.		Аппарат не работает. Выключите его питание и включите вновь. Если индикатор не гаснет, отключите шнур питания от розетки и свяжитесь со специалистом сервисной службы SHARP.	-

# ИЗВЛЕЧЕНИЕ ЗАСТРЯВШЕГО ЛИСТА

При мигании индикатора застревания (⌘) или мигании индикатора **P** на дисплее, аппарат прекратит работу в результате застревания листа. Если при этом использовалось устройство SPF, то на дисплее после знака минус может появиться цифра. Она указывает на количество оригиналов, которые должны быть возвращены в устройство подачи оригиналов вслед за застрявшим. Поместите это количество оригиналов вновь в устройство. После этого цифра исчезнет с дисплея при возобновлении операции копирования или нажатии на кнопку сброса (⊞). При застревании оригинала в SPF аппарат прекратит текущую операцию и начнет мигать индикатор застревания в SPF (◁), а индикатор застревания (⌘) останется в выключенном состоянии. Подробнее смотрите в “Е: Застревание в SPF” (AR-153EN) (стр. 34).



Примечание

*Если аппарат включается при открытой боковой панели, начнется мигание индикатора застревания листа (⌘). Закройте боковую панель корпуса, при этом индикатор (⌘) погаснет.*

## 1 Откройте сначала лоток универсального устройства подачи бумаги (AR-153EN), а затем боковую панель корпуса.

Об открытии лотка универсального устройства смотрите в разделе “Универсальное устройство подачи (AR-153EN)” (стр. 17). Об открытии боковой панели смотрите раздел “УСТАНОВКА КАРТРИДЖА ТП (ТОНЕРА-ПРОЯВИТЕЛЯ)” (стр. 10).

## 2 Проверьте место, в котором произошло застревание. Извлеките лист в соответствии с инструкциями для каждого из соответствующих случаев, описанных ниже. Если мигает индикатор застрявшего листа (⌘), действуйте в соответствии с описанием “А: Лист застрял в секции подачи” (стр. 32).

### AR-153EN

Если застрявший лист виден с этой стороны, смотрите “С: Лист застрял в секции транспортировки”. (стр.33)

Если лист застрял здесь, смотрите “В: Лист застрял в секции термозакрепления”. (стр.32)

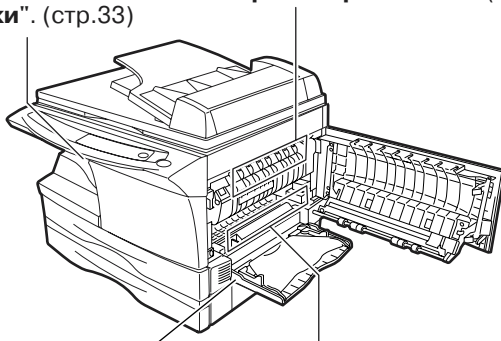

Если лист застрял здесь, смотрите “D: Лист застрял в нижней секции подачи бумаги”. (стр.34)

Если лист застрял здесь, смотрите “А: Лист застрял в секции подачи бумаги”. (стр.32)

## А: Лист застрял в секции подачи

- 1** Аккуратно удалите застрявший лист из секции подачи, как это показано на рисунке. Если индикатор (8^v) мигает, а застрявший лист не виден со стороны секции подачи, выдвиньте лоток и удалите застрявший лист. Если извлечение листа невозможно, действуйте в соответствии с описанием "В: Лист застрял в секции термозакрепления".



Осторожно

*Секция термозакрепления нагревается до высокой температуры. Не прикасайтесь к ней при извлечении листа, иначе возможно получение ожога или иные негативные последствия для Вашего здоровья.*



Внимание

*Не прикасайтесь к поверхности фотопроводящего барабана (зеленого цвета) при извлечении листа, это может привести к появлению грязи на копиях.*

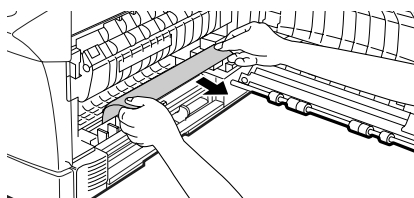

- 2** Закройте боковую панель, нажимая на круглые выступы рядом с кнопкой открывания панели. Индикатор застревания листа (8^v) погаснет и загорится индикатор Старт (8^v).

## В: Лист застрял в секции термозакрепления

- 1** Опустите рычажок фиксатора секции термозакрепления.



- 2** Аккуратно удалите застрявший лист из секции термозакрепления, как показано на рисунке. Если не удастся извлечь лист, действуйте в соответствии с "С: Лист застрял в секции транспортировки".

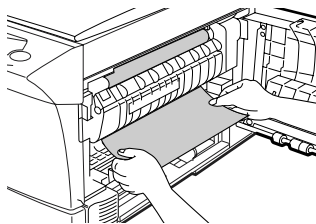

Осторожно

*Секция термозакрепления нагревается до высокой температуры. Не прикасайтесь к ней, иначе возможно получение ожога или иные негативные последствия для Вашего здоровья.*



Внимание

- Не прикасайтесь к поверхности фотопроводящего барабана (зеленого цвета) при извлечении листа, это может привести к появлению грязи на копиях.
- Не извлекайте лист над секцией термозакрепления. Незакрепленный тонер может попасть в секцию транспортировки и вызвать появление грязи на копиях.

- 3** Поднимите рычажок фиксатора секции термозакрепления и закройте боковую панель, нажимая на круглые выступы рядом с кнопкой открывания панели. Индикатор застревания листа (⚡) погаснет и загорится индикатор Старт (⏻).

## С: Лист застрял в секции транспортировки

- 1** Опустите рычажок фиксатора секции термозакрепления.

Смотрите "В: Лист застрял в секции термозакрепления" (стр. 32).

- 2** Откройте переднюю панель.

Об открывании боковой панели смотрите в разделе "ЗАМЕНА КАРТРИДЖА С ТОНЕРОМ" (стр. 24)

- 3** Поворачивая подающий валик в направлении, указанном стрелкой, аккуратно извлеките лист из выводной секции.

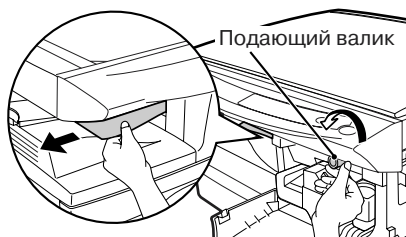

- 4** Поднимите рычажок фиксатора секции термозакрепления и закройте переднюю, а затем боковую панель, нажимая на круглые выступы рядом с кнопкой открывания панели. Индикатор застревания листа (⌘) погаснет и загорится индикатор Старт (⏻).



*Поднимите рычажок фиксатора секции термозакрепления, закройте переднюю панель, а затем боковую панель корпуса, нажимая на круглые выступы, расположенные рядом с кнопкой разблокирования фиксатора панели. Индикатор застревания листа (⌘) погаснет, а индикатор Старт (⏻) загорится.*

## D: Лист застрял в нижней секции подачи (AR-153EN)

- 1** Откройте нижнюю боковую панель (расположенную под лотком ручной подачи) и извлеките застрявший лист. Если на дисплее мигает индикатор и лист не виден со стороны нижней боковой панели, выдвиньте нижний лоток для бумаги и извлеките застрявший лист. После этого возвратите в исходное положение нижний лоток.

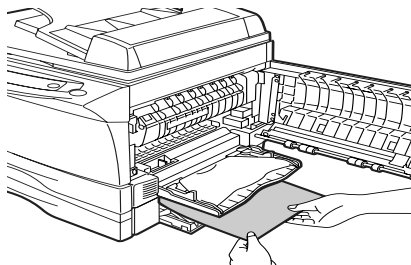

- 2** Закройте нижнюю боковую панель.

- 3** Закройте боковую панель корпуса, нажимая на круглые выступы, расположенные рядом с кнопкой разблокирования фиксатора панели. Индикатор застревания листа (⌘) погаснет, а индикатор Старт (⏻) загорится.

## E: Оригинал застрял в устройстве SPF (AR-153EN)

Застревание оригинала может произойти на одном из трех участков: если застрявший оригинал виден со стороны лотка, то это (A) – лоток устройства подачи оригиналов; если застрявший оригинал не виден со стороны лотка, то это (B) – выводной лоток устройства или (C) – пространство под подающим валиком. Извлеките застрявший оригинал в соответствии с инструкциями для каждого из перечисленных участков.

- (A)** Откройте крышку секции подающего валика и осторожно вытаскивайте оригинал в направлении “наружу и влево из лотка”. Закройте крышку секции подающего валика. Откройте и вновь закройте крышку оригиналодержателя для того, чтобы сбросить индикатор застревания в SPF (◀). Если оригинал не удается легко извлечь, перейдите к инструкции (C).

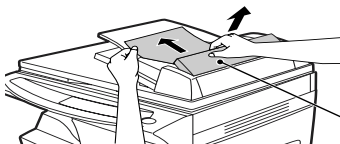

Крышка секции подающего валика

- (B)** откройте крышку оригиналодержателя и начните вращение колесика, поворачивающего валик, для того, чтобы извлечь оригинал со стороны выводного лотка устройства. Если оригинал не удастся легко извлечь, перейдите к инструкции **(C)**.

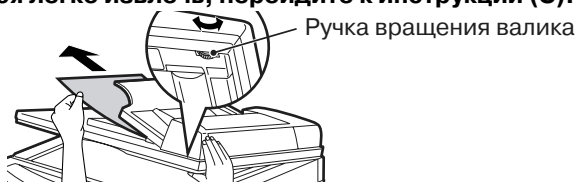

- (C)** Если не удастся легко извлечь застрявший оригинал со стороны выводного лотка устройства, то попытайтесь извлечь его в направлении, указанном стрелкой, одновременно поворачивая колесико, вращающее валик.

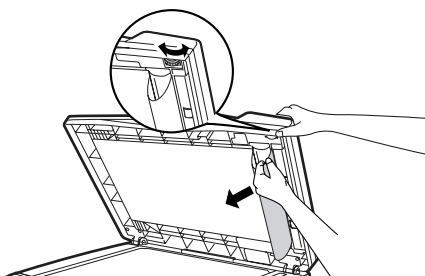

Примечание

На дисплее после знака минус может появиться цифра, указывающая на то, сколько оригиналов должно быть возвращено в лоток устройства, подающего оригиналы. Откройте и вновь закройте SPF для того, чтобы сбросить индикацию застревания в SPF ( <math>\triangleleft</math> ), устраните застревание и возвратите необходимое число оригиналов на лоток подачи. Для продолжения операции копирования нажмите на кнопку Старт ( <math>\odot</math> ).

6

## НЕОБХОДИМА ЗАМЕНА ПРОЯВИТЕЛЯ

При загорании индикатора необходимости замены проявителя ( <math>\odot</math> ) необходимо произвести замену проявителя. ЭТА ОПЕРАЦИЯ МОЖЕТ БЫТЬ ОСУЩЕСТВЛЕНА ТОЛЬКО КВАЛИФИЦИРОВАННЫМ СПЕЦИАЛИСТОМ СЕРВИСНОЙ СЛУЖБЫ SHARP. Срочно свяжитесь с сервисным центром.

## НЕОБХОДИМ ВЫЗОВ СПЕЦИАЛИСТА

При загорании индикатора вызова специалиста ( <math>\text{⚡}</math> ) необходимо обратиться в сервисную службу, уполномоченную фирмой SHARP, для вызова специалиста. Срочно свяжитесь с сервисным центром.

## ПЕРЕКЛЮЧАТЕЛЬ ФИКСАТОРА СКАНИРУЮЩЕЙ ТОЛОВКИ

Фиксатор расположен под столом оригиналодержателя. При фиксации переключателя (🔒) узел не работает. Освободите переключатель (🔓), как это показано ниже.

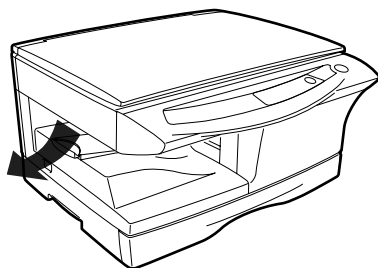
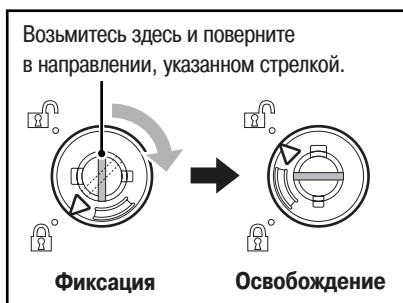



# 7 ДОПОЛНИТЕЛЬНОЕ ОБОРУДОВАНИЕ (AL-12PKM)

Ниже описываются операция установки программного обеспечения для дополнительного Комплекта расширения Принтер/Сканер (AL-12PKM) и работа в режиме принтера/сканера. Также приводится информация об использовании Интерактивного руководства. Операция установки AL-12PKM описана в инструкции по установке, прилагаемой к AL-12PKM.

Иллюстрации интерфейсов драйвера и других экранных интерфейсов приводятся для ОС Windows XP Home Edition. Некоторые из наименований могут немного отличаться от аналогичных наименований, появляющихся в других операционных системах.

В данной главе используется следующий термин:

## **CD-ROM**

Термин означает CD-ROM с программным обеспечением для многофункционального устройства (MFP).

## **ПРОГРАММНОЕ ОБЕСПЕЧЕНИЕ ДЛЯ МНОГОФУНКЦИОНАЛЬНОГО УСТРОЙСТВА MFP**

На поставляемом диске CD-ROM записано программное обеспечение для аппарата.

### **Драйвер MFP**

#### **Драйвер сканера**

Позволяет производить сканирование на Вашем аппарате из TWAIN-совместимого и WIA-совместимого приложения.

#### **Драйвер принтера**

Позволяет использовать аппарат в качестве принтера при подключении Вашего компьютера.

#### **Окно состояния печати**

В этом окне на мониторе отображается состояние процесса печати и информация о текущей операции.

### **Программа Sharpdesk**

Встроенная программная среда, упрощающая работу с документами и графическими файлами и облегчающая активизацию приложений.

### **Утилита Button Manager**

Утилита Button Manager позволяет производить сканирование с помощью кнопки SCANNER (  ), расположенной на панели управления аппарата.



Примечание

*Сканирование возможно в ОС Windows 98/Me/2000/XP при использовании соединения USB. Пользователи при установке ОС Windows 95/NT 4.0 или при использовании параллельного интерфейса могут производить только печать.*

# ТРЕБОВАНИЯ К АППАРАТНЫМ СРЕДСТВАМ И ПРОГРАММНОМУ ОБЕСПЕЧЕНИЮ

Перед установкой программного обеспечения сверьтесь со следующей таблицей.

Тип компьютера	IBM PC/AT или совместимый компьютер, оборудованный USB1.1* <sup>1</sup> или 2-направленным параллельным интерфейсом (IEEE 1284)
Операционная система* <sup>2</sup>	Windows 95, Windows 98, Windows Me, Windows NT Workstation 4.0 (ServicePack 5 или позднее)* <sup>3</sup> , Windows 2000 Professional, Windows XP Professional* <sup>3</sup> , Windows XP Home Edition* <sup>3</sup>
Дисплей	800 x 600 точек (SVGA) дисплей, 256 цветов (или более)
Свободное пространство на ЖД	150МБ или более
Другие требования к оборудованию	Среда, в которой может без ограничений работать любая из перечисленных выше операционных систем

\*<sup>1</sup> Совместимым с моделью с предустановленной ОС Windows 98, Windows Me, Windows 2000 Professional, Windows XP Professional или Windows XP Home Edition и оборудованной USB интерфейсом в качестве стандартной установки.

\*<sup>2</sup> В режиме MS-DOS печать невозможна.

\*<sup>3</sup> Для установки программ при помощи этого установщика необходимо разрешение администратора системы.

## ПЕРЕД НАЧАЛОМ УСТАНОВКИ

В таблице приводятся драйверы и программное обеспечение, возможное для установки в различных версиях Windows, а также методы подключения интерфейса.

	Драйвер MFP		Button Manager	Sharpdesk
	Драйвер принтера / Окно состояния печати	Драйвер сканера		
Пользователи Windows 98/Me/2000/XP при подключении интерфейса USB	Возможно* <sup>1</sup>	Возможно	Возможно	Возможно
Пользователи Windows 98/Me/2000/XP при подключении параллельного интерфейса		Невозможно	Невозможно	Возможно* <sup>2</sup>
Пользователи Windows 95/NT 4.0				

\*<sup>1</sup> При подключении аппарата через параллельный порт Окно состояния печати может быть использовано только при установке параллельного порта в режиме ECP. Для установки режима параллельного порта обратитесь к инструкции для Вашего компьютера или к его изготовителю.

\*<sup>2</sup> Программа Sharpdesk может быть установлена при использовании параллельного интерфейса, однако, при этом сканирование будет невозможно.



Внимание

*Установлен ли уже другой драйвер принтера GDI или системный драйвер печати Windows? Если да, измените установку порта принтера. Об изменении этой установки смотрите в разделе "ИСПОЛЬЗОВАНИЕ ДРУГИХ УСТАНОВЛЕННЫХ ДРАЙВЕРОВ" (стр. 63).*

## Последовательность установки

Ознакомьтесь с таблицей и начните установку.

Операционная система	Интерфейс	Страницы с описанием установки
Windows XP	USB/ Параллельный	Установка в Windows XP (интерфейс USB/параллельный) (стр. 40)
Windows 98	USB	Установка в Windows 98/Me/2000 (интерфейс USB) (стр. 44)
	Параллельный	Установка в Windows 95/98/Me/NT4.0/2000 (параллельный интерфейс) (стр. 47)
Windows Me	USB	Установка в Windows 98/Me/2000 (интерфейс USB) (стр. 44)
	Параллельный	Установка в Windows 95/98/Me/NT4.0/2000 (параллельный интерфейс) (стр. 47)
Windows 2000	USB	Установка в Windows 98/Me/2000 (интерфейс USB) (стр. 44)
	Параллельный	Установка в Windows 95/98/Me/NT4.0/2000 (параллельный интерфейс) (стр. 47)
Windows 95/NT 4.0	Параллельный	Установка в Windows 95/98/Me/NT4.0/2000 (параллельный интерфейс) (стр. 47)

# УСТАНОВКА ПРОГРАММНОГО ОБЕСПЕЧЕНИЯ

В данном разделе используется следующий термин.

## MFP (многофункциональное устройство)

Этот термин означает, что аппарат может использоваться как принтер и сканер.



Примечание

- Предполагается, что мышь сконфигурирована для операций с правой кнопкой.
- Для печати или сканирования MFP должен находиться в интерактивном режиме "online".
- Работа в режиме сканера возможна только при использовании кабеля интерфейса USB.
- При сообщении об ошибке действуйте в соответствии с указаниями на дисплее. После этого установка будет продолжена. Иногда необходимо выйти из установщика, для этого щелкните на кнопке "Отмена", а после разрешения проблемы вновь начните установку с самого начала.



## Установка в Windows XP (USB/параллельный интерфейс)

Перед началом установки убедитесь в том, что кабель USB или параллельного интерфейса отключен от MFP.

1

Установите диск CD-ROM в дисковод CD-ROM компьютера.

2

Щелкните на кнопке "start" ("Пуск"), затем - на пиктограмме "Мой компьютер" (  ) и дважды - на пиктограмме CD-ROM (  ).



Примечание

При появлении сообщения об обнаружении нового оборудования, щелкните на кнопке "Cancel" ("Отмена").

3

Дважды щелкните на пиктограмме "Настройка" (  ).



Примечание

Если после этого появится экран выбора языка, выберите нужный язык и щелкните на кнопке "Next" ("Далее"). (Обычно язык выбирается автоматически.)

4

Выберите программный пакет для установки и щелкните на кнопке "Далее".

Программы, отмеченные значком (  ) в списке, будут установлены. Для вывода на экран информации о выбранной программе щелкните на кнопке "Показать README".

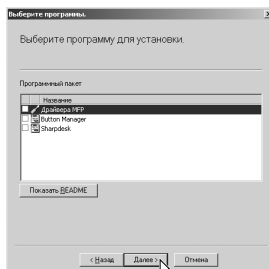



- Если Вы используете подключение параллельного интерфейса, не выбирайте утилиту *Button Manager*, так как эта программа не поддерживается параллельным интерфейсом.
- Если появится следующее изображение на экране, щелкните на кнопке “ОК”. Просмотрите содержание таблицы в разделе “ПЕРЕД НАЧАЛОМ УСТАНОВКИ” (р.38), и выберите программы, соответствующие возможностям установки.

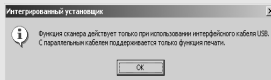

## 5 Просмотрите перечень устанавливаемых пакетов программ и затем щелкните на кнопке “Пуск”.

Перечень устанавливаемых программ появится на экране. Если в нем содержатся неприемлемые программы, щелкните на кнопке “Назад” для повторного выбора перечня.

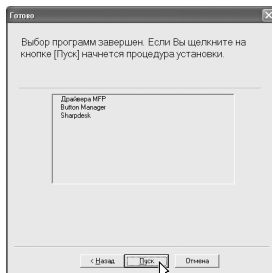

## 6 Копирование файлов для установки драйвера MFP. (Этот этап начнет осуществляться, если был выбран на этапе 4 данной операции).

- 1 После подтверждения сообщения в окне приглашения начать установку щелкните на кнопке “Далее”.
- 2 Появится диалоговое окно, в котором Вас просят проверить, отключен ли кабель USB или параллельного интерфейса от MFP. Убедитесь в том, что кабель не подключен, и щелкните на кнопке “Далее”.
- 3 Щелкните на кнопке “Далее” в диалоговом окне для установки драйвера MFP или на кнопке “Отмена” для выхода из операции установки.

Программа установки начнет копирование файлов. Если во время копирования на экране появится следующее изображение (оно может появляться неоднократно), щелкните на кнопке “Все равно продолжить”.

- 4 При появлении на экране диалогового окна “Установка драйвера MFP завершена” щелкните на кнопке “ОК”.

Активируется программа установки утилиты *Button Manager*.

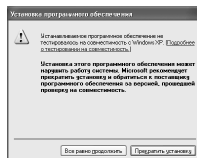

## 7 Начните установку утилиты Button Manager (Этот этап начнет осуществляться, если был выбран на этапе 4 данной операции).

- 1 После подтверждения приглашения к установке щелкните на кнопке “Далее”.
- 2 Прочтите сообщение в информационном окне, а затем щелкните на кнопке “Далее”.
- 3 При появлении сообщения о необходимости указать место установки программного обеспечения щелкните на кнопке “Далее”.
- 4 Если на экране появится вопрос о включении программы Button Manager в группу запуска Windows, ответьте на него утвердительно и щелкните на кнопке “ОК”, подтверждая этот выбор.  
Программа установки начнет копирование файлов утилиты.
- 5 Щелкните на кнопке “Готово” после того, как появится сообщение об успешном окончании установки.  
Активируется установщик программы Sharpdesk.

## 8 Начните установку программы Sharpdesk (Этот этап начнет осуществляться, если был выбран на этапе 4 данной операции).

- 1 После подтверждения сообщения в окне, приглашающем начать установку программы Sharpdesk, щелкните на кнопке “Далее”.
- 2 Прочтите информационное сообщение, а затем щелкните на кнопке “Далее”.
- 3 При появлении окошка выбора места установки программы щелкните на кнопке “Далее”.
- 4 При появлении на экране сообщения о необходимости выбрать папку щелкните на кнопке “Далее”.  
Программа установки начнет копирование файлов.
- 5 Щелкните на кнопке “Готово” после того, как появится сообщение об успешном окончании установки.

## 9 Щелкните на кнопке “Закреть” после появления на экране сообщения о завершении установки. После появления диалогового окна “Подключите кабель интерфейса MFP к компьютеру” щелкните на кнопке “ОК”.



Примечание

*По завершении установки на экране может появиться сообщение о необходимости перезапуска компьютера. Подтвердите свое согласие для того, чтобы начался перезапуск Вашего ПК.*

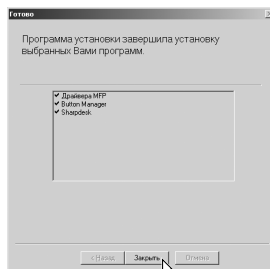

---

**10** Убедитесь в том, что питание MFP включено, и затем подключите кабель интерфейса USB или параллельного интерфейса. (стр. 64)

Windows определит MFP, после чего на экране появится интерфейс быстрого подключения "Plug and Play". Если Вы используете Windows XP для параллельного интерфейса, то перейдите к этапу 12 данной операции.

---

**11** Начните установку драйвера сканера.

- 1** В диалоговом окне "Мастер установки нового оборудования" появится "SHARP AL-xxxx" (xxxx – обозначение модели Вашего MFP). Выберите команду "Установить программное обеспечение автоматически" (рекомендуется), а затем щелкните на кнопке "Далее".
  - 2** Появится диалоговое окно "Установка оборудования". Щелкните на кнопке "Все равно продолжить".
  - 3** По завершении установки драйвера щелкните на кнопке "Готово" для окончания данной операции.
- 

**12** Начните установку драйвера принтера.

- 1** В диалоговом окне "Мастер установки нового оборудования" появится "SHARP AL-xxxx" (xxxx – обозначение модели Вашего MFP). Выберите команду "Установить программное обеспечение автоматически" (рекомендуется), а затем щелкните на кнопке "Далее".
- 2** Появится диалоговое окно "Установка оборудования". Щелкните на кнопке "Все равно продолжить".
- 3** По завершении установки драйвера щелкните на кнопке "Готово" для окончания данной операции.

После окончания этого этапа операция по установке программного обеспечения будет полностью завершена.

## Установка в Windows 98/Me/2000 (USB интерфейс)

Перед началом установки убедитесь в том, что кабель USB интерфейса отключен от MFP.

**1** Установите диск CD-ROM в дисковод CD-ROM компьютера.

**2** Дважды щелкните на пиктограмме "Мой компьютер" (  ) и затем дважды - на пиктограмме CD-ROM (  ).



Примечание

При появлении во время установки сообщения об обнаружении нового оборудования, щелкните на кнопке "Cancel" ("Отмена").

**3** Дважды щелкните на пиктограмме "Настройка" (  ).



Примечание

Если после этого появится экран выбора языка, выберите нужный язык и щелкните на кнопке "Next" ("Далее"). (Обычно язык выбирается автоматически.)

**4** Выберите программный пакет для установки и щелкните на кнопке "Далее".

Программы, отмеченные значком (  ) в списке, будут установлены. Для вывода на экран информации о выбранной программе щелкните на кнопке "Показать README".

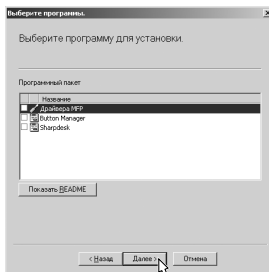

Примечание

Если появится следующее изображение на экране, щелкните на кнопке "OK". Просмотрите содержание таблицы в разделе "ПЕРЕД НАЧАЛОМ УСТАНОВКИ" (р. 38), и выберите программы, соответствующие возможностям установки.

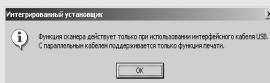

**5** Просмотрите перечень устанавливаемых прикладных программ и затем щелкните на кнопке "Пуск".

Перечень устанавливаемых программ появится на экране. Если в нем содержатся неприемлемые программы, щелкните на кнопке "Назад" для повторного выбора перечня.



## 6 Копирование файлов для установки драйвера MFP.

- 1 После подтверждения сообщения в окне приглашения начать установку щелкните на кнопке “Далее”.
- 2 Появится диалоговое окно, в котором Вас просят проверить, отключен ли кабель интерфейса от MFP. Убедитесь в том, что кабель не подключен, и щелкните на кнопке “Далее”.

- 3 Щелкните на кнопке “Далее” в диалоговом окне, показывающем копируемые файлы для установки драйвера MFP.

Программа установки начнет копирование файлов. Если во время копирования в ОС Windows 2000 на экране появится следующее изображение (оно может появляться неоднократно), щелкните на кнопке “Да” в Windows 2000.

- 4 После того, как все файлы для подключения интерфейса USB будут скопированы, на экране появится следующее изображение. Если Вы не используете кабель параллельного интерфейса для подключения к MFP, щелкните на кнопке “Нет”.

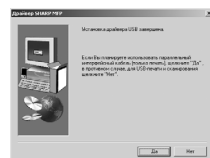
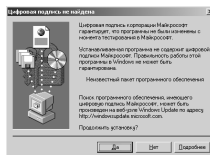

- 5 При появлении на экране диалогового окна “Установка драйвера MFP завершена” щелкните на кнопке “ОК”.

Активируется программа установки утилиты Button Manager.

## 7 Начните установку утилиты Button Manager (Этот этап начнет осуществляться, если был выбран на этапе 4 данной операции).

- 1 После подтверждения сообщения в окне приглашения началу установки щелкните на кнопке “Далее”.
- 2 Прочтите сообщение в информационном окне, а затем щелкните на кнопке “Далее”.
- 3 При появлении сообщения о необходимости указать место установки программного обеспечения щелкните на кнопке “Далее”.
- 4 Если на экране появится вопрос о том, “хотите ли вы добавить Button Manager в Автозагрузку Windows?”, выберите “Да” и щелкните на кнопке “ОК”.

Программирование начнет копирование файлов утилиты.

- 5 Щелкните на кнопке “Готово” после того, как появится сообщение об успешном окончании установки.

Активируется установщик программы Sharpdesk.

7

## 8 Начните установку программы Sharpdesk (Этот этап начнет осуществляться, если был выбран на этапе 4 данной операции).

- 1 После подтверждения сообщения в окне, приглашающем начать установку программы Sharpdesk щелкните на кнопке “Далее”.
- 2 Прочтите информационное сообщение, а затем щелкните на кнопке “Далее”.
- 3 При появлении окошка выбора места установки программы щелкните на кнопке “Далее”.
- 4 При появлении на экране сообщения о необходимости выбрать папку щелкните на кнопке “Далее”.

Программа установки начнет копирование файлов.

Если появилось диалоговое окно с вопросом “This program is about to install Sharpdesk imaging, which does not support LZW compression.” ответьте на поставленный вопрос для продолжения установки программы Sharpdesk



- 5 Щелкните на кнопке “Готово” после того, как появится сообщение об успешном окончании установки.

## 9 Щелкните на кнопке “Закрыть” после появления на экране сообщения о завершении установки. Если появилось диалоговое окно с сообщением “Теперь подключите интерфейсный кабель MFP компьютеру.” щелкните на кнопке “ОК”.



Примечание

*По завершении установки на экране может появиться сообщение о необходимости перезапуска компьютера. В этом случае щелкните на кнопке “Yes” (“Да”) для того, чтобы начался перезапуск Вашего ПК.*

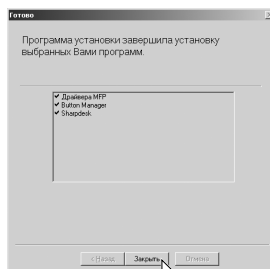

## 10 Убедитесь в том, что питание MFP включено, и затем подключите кабель интерфейса USB или параллельного интерфейса (стр. 64).

Windows определит MFP, после чего на экране появится интерфейс быстрого подключения.

## 11 Следуйте инструкциям, появившимся на экране “Plug and Play” Вашей версии Windows, для того, чтобы начать установку.

После окончания этого этапа операция по установке программного обеспечения будет полностью завершена.

# Установка в Windows 95/98/Me/NT4.0/2000 (Параллельный интерфейс)

Перед началом установки убедитесь в том, что кабель USB или параллельного интерфейса отключен от MFP.

**1** Установите диск CD-ROM в дисковод CD-ROM компьютера.

**2** Дважды щелкните на пиктограмме "Мой компьютер" (  ) и затем дважды - на пиктограмме CD-ROM (  ).



Примечание

При появлении во время установки сообщения об обнаружении нового оборудования, щелкните на кнопке "Cancel" ("Отмена").

**3** Дважды щелкните на пиктограмме "Настройка" (  ).



Примечание

Если после этого появится экран выбора языка, выберите нужный язык и щелкните на кнопке "Next" ("Далее"). (Обычно язык выбирается автоматически.)

**4** Выберите программный пакет для установки и щелкните на кнопке "Далее".

Программы, отмеченные значком (  ) в списке, будут установлены. Для вывода на экран информации о выбранной программе щелкните на кнопке "Показать README".

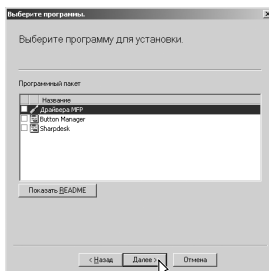

Примечание

В Windows 95/NT 4.0, "Button Manager" не появляется. В Windows 98/Me/2000, не выбирайте "Button Manager", потому что он не поддерживается при использовании параллельного интерфейса.

**5** Появится следующее экранное изображение. Убедитесь в том, что параллельный интерфейс не подключен, и щелкните на кнопке "OK".

Windows 95/NT 4.0

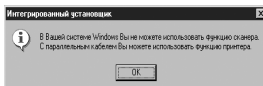

Windows 98/Me/2000

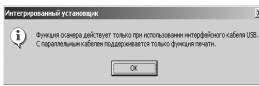

**6** Проверьте перечень устанавливаемых программ на экране и щелкните на кнопке "Пуск".

Перечень устанавливаемых программ появится на экране. Если в нем содержатся неприемлемые программы, щелкните на кнопке "Назад" для повторного выбора перечня.

7

## 7

**Скопируйте файлы для установки драйвера MFP и параллельного интерфейса. (Этот этап начнет осуществляться, если был выбран на этапе 4 данной операции).**

- 1 После подтверждения сообщения в окне приглашения к установке щелкните на кнопке “Далее”.**
- 2 Появится диалоговое окно, в котором Вас просят проверить, отключен ли кабель USB или параллельного интерфейса от MFP. Убедитесь в том, что кабель не подключен, и щелкните на кнопке “Далее”.**
- 3 Щелкните на кнопке “Далее” в диалоговом окне для установки драйвера MFP или на кнопке “Отмена” для выхода из программы установки.**

Программа установки начнет копирование файлов. Если во время копирования в ОС Windows 2000 на экране появится следующее изображение (оно может появляться неоднократно), щелкните на кнопке “Да” в Windows 2000.

- 4 Появится следующее изображение на экране. Щелкните на кнопке “Да”, после чего на экране появится интерфейс “Модель”. Выберите номер, соответствующий номеру модели используемого Вами аппарата, и щелкните на кнопке “Далее”.**

Убедитесь в том, что выбранный номер в точности соответствует Вашей модели MFP. Если это не так, то драйвер не будет установлен правильно.

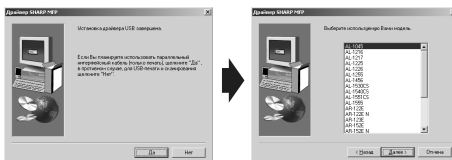

- 5 Введите установки принтера и щелкните на кнопке “Далее”.**

Выберите для установки порта значение “LPT1”. Если на экране не появится “LPT1”, это может указывать на то, что порт занят другим принтером или другим периферийным устройством, и необходимо изменить настройки так, чтобы ни одно из устройств не использовало этот порт. Если Вы хотите, чтобы MFP был Вашим принтером “по умолчанию”, выберите “Да”, в противном случае щелкните на “Нет”.



- 6 После того, как появится диалоговое окно с сообщением о наличии всех необходимых установок, щелкните на кнопке “Да”.**

Драйвер параллельного интерфейса успешно установлен.

- 7 При появлении на экране диалогового окна “Установка драйвера MFP завершена” щелкните на кнопке “OK”.**

Активизируется установщик программы Sharpdesk.

## 8 Начните установку программы Sharpdesk (Этот этап начнет осуществляться, если был выбран на этапе 4 данной операции).

- 1 После подтверждения сообщения в окне, приглашающем начать установку программы Sharpdesk щелкните на кнопке “Далее”.
- 2 Прочтите информационное сообщение, а затем щелкните на кнопке “Далее”.
- 3 При появлении окошка выбора места установки программы щелкните на кнопке “Далее”.
- 4 При появлении на экране сообщения о необходимости выбрать папку щелкните на кнопке “Далее”.

Программа установки начнет копирование файлов.

Если появилось диалоговое окно с вопросом “This program is about to install Sharpdesk Imaging, which does not support LZW compression.” ответьте на поставленный вопрос для продолжения установки программы Sharpdesk.



- 5 Щелкните на кнопке “Готово” после того, как появится сообщение об успешном окончании установки.

## 9 Щелкните на кнопке “Закреть” после появления на экране сообщения о завершении установки. Если появилось диалоговое окно с сообщением “Теперь подключите интерфейсный кабель MFP компьютеру.” щелкните на кнопке “ОК”.



Примечание

*По завершении установки на экране может появиться сообщение о необходимости перезапуска компьютера. В этом случае щелкните на кнопке “Yes” (“Да”) для того, чтобы начался перезапуск Вашего ПК.*

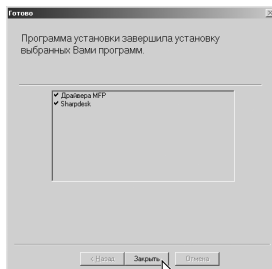

## 10 Убедитесь в том, что питание MFP включено, и затем подключите кабель интерфейса USB или параллельного интерфейса.

После окончания этого этапа операция по установке программного обеспечения будет полностью завершена.

# ИНДИКАТОРЫ НА ПАНЕЛИ УПРАВЛЕНИЯ

Вы можете определить в каком режиме работает аппарат (принтера или сканера) по индикатору ON LINE и индикатору Старт (  ).

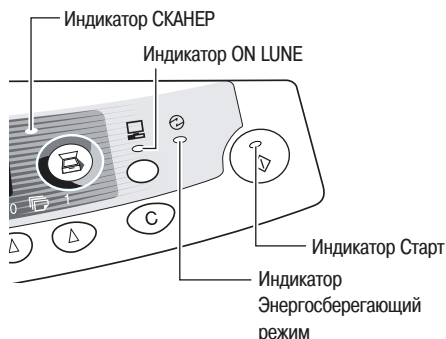

## Индикатор Старт

**Горит:** Указывает на готовность аппарата к копированию или сканированию.

**Мигает:** Индикатор мигает в следующих случаях:

- При прерывании операции печати.
- При сохранении данных для операции копирования.
- При добавлении тонера во время копирования или печати.

**Гаснет:** Индикатор гаснет в следующих случаях:

- Во время копирования или сканирования.
- При переключении аппарата в режим автоматического выключения питания.
- При застревании листа или ошибке.

## Индикатор ONLINE

При нажатии на кнопку ON LINE (ИНТЕРАКТИВНЫЙ РЕЖИМ) производится попеременная активизация режима работы в интерактивном режиме/автономном режиме.

**Горит:** Указывает на готовность аппарата к печати или сканированию (в интерактивном режиме On line).

**Мигает:** Из компьютера осуществляется печать или передача данных.

**Гаснет:** Выполняется копирование (в автономном режиме Off line)

## Индикатор Энергосберегающий режим

**Горит:** Указывает на переключение аппарата в энергосберегающий режим.

**Мигает:** индикатора означает инициализацию аппарата (после открытия и закрытия боковой панели корпуса или после выключения и включения питания).

## Индикатор СКАНЕР

**Горит:** Нажата кнопка СКАНЕР (  ) и аппарат работает в режиме сканера.

**Мигает:** Сканирование ведется из компьютера или данные сканирования сохраняются в памяти аппарата.

**Гаснет:** Аппарат работает в режиме копирования.

# РАБОТА В РЕЖИМЕ ПРИНТЕРА



Примечание

Информация о проблемах, связанных с функционированием аппарата в качестве принтера, содержится в Интерактивном руководстве или в файле Help (Справка) драйвера.

## Активизация драйвера принтера из стартового меню

Откройте интерфейс установки драйвера в соответствии со следующим описанием.

**1** Нажмите на кнопку "start" ("Пуск").

**2** Щелкните на папке "Control Panel" ("Панель управления"), выберите "Printers and Other Hardware" ("Принтеры и другое оборудование"), а затем - "Printers and Faxes" ("Принтеры и факсы").

В Windows 95/98/Me/NT4.0/2000 выберите "Settings" ("Настройка") и щелкните на "Printers" ("Принтеры").

**3** Щелкните на пиктограмме драйвера принтера "SHARP AR-xxxx" (где xxxx означает наименование Вашей модели) и из меню "File" ("Файл") выберите "Properties" ("Свойства").



Примечание

В Windows NT 4.0, выберите "Document Defaults" ("Документ по умолчанию") для открытия окна настройки драйвера принтера.

**4** Щелкните на кнопке "Printing Preferences" ("Предпочтения печати") в закладке "General" ("Общие").

В Windows 95/98/Me щелкните на закладке "Установка Драйвера". На экране появится окно настройки драйвера принтера.



Примечание

Более подробно с информацией о закладках "General" ("Общие"), "Details" ("Подробности"), "Color Management" ("Управление цветом") и "Sharing" ("Совместное пользование") ознакомьтесь в руководстве для пользователя Windows или в файле "Справка".

## Как осуществляется операция печати

**1** Убедитесь в том, что в лотке бумага нужного формата и типа.

Загрузка бумаги производится так же, как для копирования. Смотрите раздел "ЗАГРУЗКА БУМАГИ" (стр. 7).



Примечание

При печати из листового устройства подачи сначала сконфигурируйте настройки драйвера принтера, а затем начните подачу бумаги.

**2** Откройте печатаемый документ и выберите команду "Print" ("Печать") из меню "File" ("Файл") приложения.

**3** Убедитесь в том, что в качестве принтера выбран "SHARP AR-xxxx" (где xxxx означает номер Вашей модели). Если нужно изменить установки печати, щелкните на кнопке "Preferences" ("Предпочтения") для открытия диалогового окна настройки.

В Windows 95/98/Me/NT 4.0, щелкните на кнопке "Properties" ("Свойства"). В Windows 2000, кнопка "Properties" не появляется. Установите нужные параметры, переключаясь на закладки в диалоговом окне "Print" ("Печать").

7

#### Укажите настройки печати (число копий, тип медийного устройства и качество печати) и щелкните на кнопке "Print" ("Печать") для начала операции печати.

В Windows 95/98/Me/NT 4.0, для начала печати щелкните на кнопке "OK". Подробнее о настройках печати смотрите информацию в Интерактивном руководстве или в файле "Справка" для драйвера принтера.

#### При использовании полистного устройства подачи

После появления индикатора  на дисплее подождите, пока не загорится индикатор полистного устройства в качестве места подачи бумаги, и введите лист в устройство. Лист будет автоматически введен в аппарат и начнется печать.



Примечание

- Если ведется копирование и начата операция печати, то операция копирования будет продолжена. По завершении копирования печать начнется после двойного нажатия на кнопку сброса (Ⓢ), и нажатия на кнопку ONLINE для переключения аппарата в интерактивный режим, либо приблизительно через 60 секунд (время автоматического сброса)\*.
- \* Время автоматического сброса можно изменить настройкой программы пользователя. Смотрите раздел "ПРОГРАММЫ ПОЛЬЗОВАТЕЛЯ" (стр. 22).
- При активизации операции печати режимы предварительного прогрева и автоматического выключения питания будут отменены.
- Если формат бумаги, указанный в приложении, превышает формат бумаги, загруженной в принтер, часть изображения, не попавшего на лист, может остаться на поверхности барабана, что приведет к появлению грязи на обороте копий. Загрузите бумагу нужного формата и произведите пробную печать на 2 или 3 страницах для того, чтобы очистить поверхность барабана.
- При активизации печати во время сканирования, данные печати будут сохранены в памяти аппарата и печать начнется по завершении сканирования.

#### О копировании в режиме прерывания

Если вы нажмете на кнопку Старт (Ⓢ) для того, чтобы начать копирование, а в это время еще не завершена печать из лотка, копирование начнется автоматически после завершения печати данных, хранимых в памяти аппарата (копирование в режиме прерывания). По завершении копирования данные незавершенной печати не будут автоматически пересылаться из компьютера в аппарат. По завершении тиража копирования дважды нажмите на кнопку сброса (Ⓢ) или один раз нажмите на кнопку ONLINE для того, чтобы переключить аппарат в интерактивный режим (стр. 50), либо подождите пока не истечет время автоматического сброса (стр. 21). Оставшиеся ненапечатанными данные будут отправлены из компьютера в аппарат, и печать будет продолжена. Копирование с прерыванием невозможно, если печать ведется с подачей бумаги из полистного устройства.



# РАБОТА В РЕЖИМЕ СКАНЕРА



Подробнее о проблемах, связанных со сканированием, смотрите в Интерактивном руководстве или в файле "Справка" для драйвера.

## Использование утилиты Button Manager

### Установка Button Manager

Драйвер сканера для данного аппарата включает в себя драйвер STI (Still Image - Стоп-кадр) и драйвер WIA (Windows Image Acquisition - Восприятие изображения). Для возможности сканирования с использованием органов управления аппарата Вы можете установить программное обеспечение поддержки STI драйвера и WIA драйвера. Утилита Button Manager поддерживает оба драйвера - STI и WIA. Описание установки утилиты Button Manager приводится ниже.

## Windows XP

**1** Щелкните на кнопке "start" ("Пуск"), выберите "Control Panel" ("Панель управления") и щелкните на "Printers and Other Hardware" ("Принтеры и другое оборудование"), а затем - на "Scanners and Cameras" ("Сканеры и камеры") в стартовом меню. Правой кнопкой мыши щелкните на пиктограмме "SHARP AR-xxxx" (где xxxx - номер модели аппарата) и щелкните на строке "Properties" ("Свойства") появившегося меню.

**2** В окне "Properties" ("Свойства") щелкните на закладке "Events" ("События").

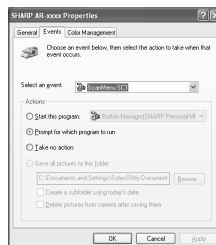

**3** Щелкните на кнопке "Select an event" ("Выбрать событие") и выберите "ScanMenu SC1" ("Меню сканера SC1") из раскрывающегося меню. Выберите "Button Manager (SHARP Personal MFP series)" в "Start this program" ("Запустить эту программу") и щелкните на команде "Apply" ("Применить").

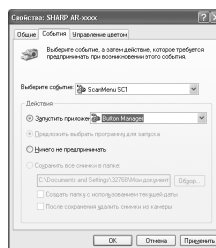

**4** Повторите этап 3 данной операции для установки вариантов меню сканирования от "ScanMenu SC2" до "ScanMenu SC6".

Щелкните на кнопке "Select an event" ("Выбрать событие") и выберите "ScanMenu SC2" из раскрывающегося меню. Выберите "Button Manager (SHARP Personal MFP series)" в "Start this program" ("Запустить эту программу") и щелкните на "Apply" ("Применить"). Повторите те же действия для каждого ScanMenu вплоть до "ScanMenu SC6". По завершении установок щелкните на кнопке "OK" для выхода из экранного изображения. Запустите Button Manager. Отрегулируйте отдельные настройки и отсканируйте изображение из аппарата. Подробнее о настройке Button Manager смотрите в разделе "Диалоговое окно настройки параметров сканирования" (стр. 55).



## Windows 98/Me/2000

Возможно непосредственное сканирование в приложение при помощи утилиты Button Manager в ОС Windows 98, Windows Me и Windows 2000. Установите свойства Event Manager (Менеджер событий) так, чтобы данные отсылались только в утилиту Button Manager, как это описано ниже.

- Щелкните на кнопке "Start" ("Пуск"), выберите "Control Panel" ("Панель управления") из "Settings" ("Настройка") и откройте в стартовом меню "Scanners and Cameras" ("Сканеры и камеры").**



Примечание

*В Windows Me может наблюдаться задержка в появлении пиктограммы "Сканеры и камеры" после завершения установки драйвера MFP. Если пиктограмма не появляется, щелкните на кнопке "View all Control Panel options" ("Дополнительные возможности панели управления") на панели управления и выведите на дисплей панель "Сканеры и камеры".*

- Выберите "AR-xxxx" (где "xxxx" - Ваша модель) и щелкните на кнопке "Properties" ("Свойства").**

В Windows Me, щелкните правой кнопкой мыши на "AR-xxxx" (где "xxxx" - Ваша модель) и щелкните в появившемся меню на "Properties" ("Свойства").

- На экранном изображении "Properties" ("Свойства") щелкните на закладке "Events" ("События").**

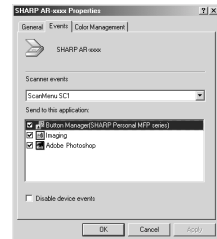

- Щелкните на кнопке "Scanner event" ("Операция сканирования") и выберите "ScanMenu SC1" ("Меню сканера SC1") из выпадающего меню. В "Send to this Application" ("Переслать в данное приложение") выберите "Button Manager (SHARP Personal MFP Series)" и щелкните на кнопке "Применить".**



Примечание

*Если на экране появилось другое приложение, отмените другие приложения, оставив выбранной только утилиту Button Manager.*

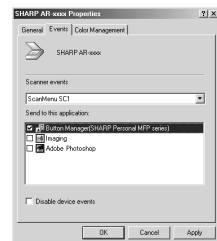

- Повторите этап 4 данной операции для установки "ScanMenu SC2" - "ScanMenu SC6".**

Щелкните на "Select an Event" ("Выбрать событие") и выберите из выпадающего меню "ScanMenu SC2". В меню "Start this program" ("Запустить данную программу") выберите "Button Manager (SHARP Personal MFP Series)" и щелкните на кнопке "Применить". Повторите это действие для каждого из меню вплоть до "ScanMenu SC6".

По завершении установок щелкните на кнопке "OK" для выхода из интерфейса. По завершении всех установок в Windows запустите утилиту Button Manager. Отрегулируйте параметры установок и отсканируйте изображение на аппарате. О процедуре запуска Button Manager и регулировке установок смотрите в разделе "Диалоговое окно установок параметров сканирования" (стр. 50).

## Диалоговое окно настроек параметров сканирования

После завершения установки утилиты Button Manager в Windows произведите конфигурирование установок сканирования в Button Manager. Для проведения конфигурирования щелкните правой кнопкой мыши на пиктограмме (  ) в панели задач и выберите из появившегося меню пункт “Установки”.

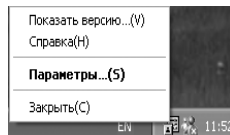

Подробнее об операции конфигурирования установок сканирования смотрите в Интерактивном руководстве или в файле справки.

Справа приводится пример сопутствующей установки в Button Manager, позволяющей автоматически пересылать несколько полноцветных изображений с разрешением 75 dpi в Sharpdesk при помощи кнопки выбора режима сканирования “SC1” SCANNER (  ) на панели управления.

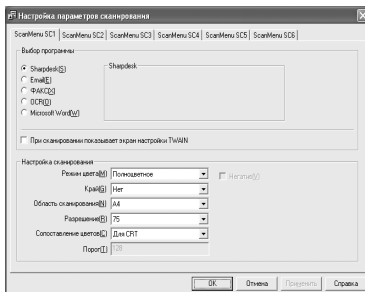

Примечание

*В диалоговом окне показан вариант SC1, установленный для непосредственного выхода в Button Manager. При установке данной утилиты на пересылку изображения в Sharpdesk (заводская установка “по умолчанию”) изображение после попадания в Sharpdesk будет открыто автоматически.*

## Установка поточной операции в утилите Button Manager

Button Manager может управлять непосредственно работой аппарата AR-xxxx” (где “xxxx” указывает наименование модели) и запускать выбранное приложение в соответствии с установкой сканирования, произведенной для AL-xxxx” (где “xxxx” указывает наименование модели) на его панели управления (SC1, SC2, SC3, CS4, SC5, SC6).

При этом сканирование будет производиться с аппарата прямо в Ваше приложение.



Установки для устройства Windows Event Manager для SHARP AL-xxxx (где "xxxx" означает номер модели Вашего аппарата) дают возможность пользователю воспользоваться преимуществами SHARP Button Manager и управлять событиями из Windows, а также пересылать изображения в любое приложение из выбранных в Button Manager.

Это может быть осуществлено в ОС Windows при открывании диалогового окна Event Manager или непосредственно в выбранное приложение, если Button Manager является единственной программой, допущенной к управлению событиями из SHARP AR-xxxx" (где "xxxx" указывает наименование модели). Это осуществляется изменением установок AR-xxxx" (где "xxxx" указывает наименование модели) при установках для сканера и камеры на панели управления.



Это панель управления в диалоговом окне Свойства для пункта "Сканеры и камеры".

## Подробная информация о программе управления событиями Windows Event Manager и работе сканера в Windows 98, Windows Me, Windows 2000 и Windows XP.

Платформы Windows предоставляют программному обеспечению механизм управления внешними событиями для сканирующего оборудования, такого как SHARP AR-xxxx (где "xxxx" указывает наименование модели). Этот механизм осуществляется программой управления аппаратом. Приложения, которые могут управлять событиями из сканера/камеры, временно сохраняются в Windows Event Manager и показываются в качестве возможных в зарегистрированных приложениях. Путь, по которому событие поступает в выбранное пользователем приложение, зависит от установок событий для данного аппарата.

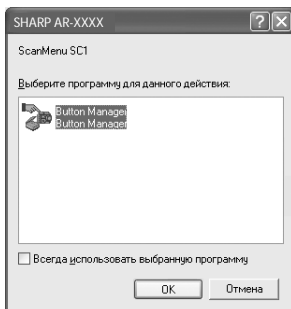

Вы видите диалоговое окно менеджера событий Windows. Показаны два зарегистрированных приложения для управления операциями сканирования из AR-xxxx (где xxxx обозначает наименование Вашей модели).

## Использование кнопки СКАНЕР для начала сканирования



Примечание

- Сканирование невозможно во время копирования.
- Если во время печати нажать на кнопку SCANNER (  ), то данные сканируемой работы будут сохранены в памяти аппарата.
- При сканировании оригинала, помещенного в SPF только один оригинал может быть размещен, если не используется программа Sharpdesk.

### 1 Нажмите на кнопку СКАНЕР ( ).

Аппарат переключится в режим сканирования.

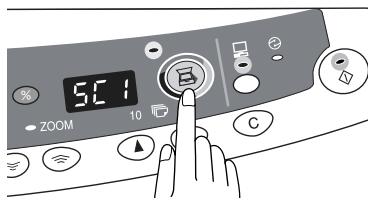

### 2 Разместите сканируемый оригинал на столе оригиналодержателя/SPF.

Подробнее смотрите в разделе "РАЗМЕЩЕНИЕ ОРИГИНАЛОВ" (стр. 16).

### 3 Нажмите на правую кнопку количества копий для вывода на дисплей номера приложения, которое Вы хотите использовать для проведения операции сканирования.

Смотрите в таблице номера "по умолчанию" для различных приложений.

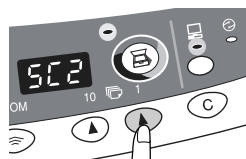

Номер приложения	Активизируемое приложение
SC1	Программа Sharpdesk (полноцветная) (если установлена)
SC2	Программа Sharpdesk (монохромная) (если установлена)
SC3	E-mail (Ваша стандартная программа e-mail в ОС Windows, установленной в компьютере)
SC4	Факс (если установлена программа факсимильного аппарата)
SC5	OCR (если установлена программа распознавания)
SC6	Редактор Microsoft Word (если установлен)

О проверке установок смотрите в разделе "Диалоговое окно настроек параметров сканирования" (стр.50), а затем откройте окно установок программы Button Manager.

7

## 4 Нажмите на кнопку **Старт** (☺).

Начнется сканирование и все данные будут переданы в приложение.



Примечание

- Если появится следующий дисплей, выберите **Button Manager** и щелкните на кнопке **“Ok”**. **Button Manager** активизируется и приложение, связанное с ним, запустится. Если Вы хотите, чтобы в данном случае была активизирована только программа **Button Manager**, установите **Button Manager** для использования в Windows в соответствии с описанием в разделе **“Установка Button Manager”** (стр. 53).
- Если этап 4 операции выполняется при выбранной флажке **“При сканировании показывает экран настройки TWAIN”** в диалоговое окно настроек параметров сканирования (стр. 55), то автоматически появится экран установок TWAIN. Проверьте установки и затем повторно нажмите на кнопку **старт** (☺) или щелкните на кнопке **“Scan”** (**“сканировать”**) в окне установок TWAIN для того, чтобы начать сканирование. Данные сканирования будут переданы в приложение.

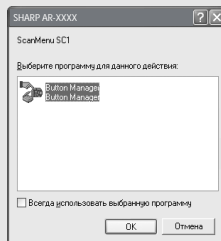

## Активизация драйвера сканера и сканирование из Вашего компьютера

Следуйте этапам операции, приведенным ниже, для того, чтобы открыть интерфейс установки драйвера сканера. В качестве примера здесь приводится установка при помощи программы Sharpdesk в качестве приложения, в которое вводится изображение.



Примечание

- Сканирование невозможно во время копирования или печати.
- Метод активизации драйвера сканера отличается в зависимости от типа приложения. Обратитесь к инструкции по эксплуатации используемого приложения или к соответствующему справочному файлу.
- При использовании драйвера сканера для сканирования оригинала, помещенного в SPF. Если выполняется предварительное сканирование (см. Интерактивное руководство или файл справки для драйвера сканера), то оригинал попадет в выводной лоток после сканирования. Для сканирования оригинала после предварительного сканирования, его необходимо вновь поместить в устройство подачи SPF.

## Использование программного интерфейса SHARP TWAIN

### 1 Поместите оригинал, который нужно отсканировать, на стол оригиналодержателя/SPF.

О размещении оригинала подробнее смотрите в разделе **“РАЗМЕЩЕНИЕ ОРИГИНАЛА”** (стр. 16).

### 2 После запуска программы Sharpdesk щелкните на меню **“Файл”** и выберите пункт меню **“Select Scanner”** (**“Выбор сканера”**).



- 3** Выберите пункт меню “SHARP Personal MFP Series” и щелкните на кнопке “Select” (“Выбрать”).



Примечание

Если Вы используете несколько сканирующих устройств, выберите то, которое желаете использовать с данным приложением. Метод доступа к дополнительной функции “Select Scanner” (“Выбор сканера”) зависит от приложения. Для более подробных сведений обратитесь к инструкции по эксплуатации используемого приложения или к соответствующему справочному файлу.

- 4** Из меню “File” (“Файл”) выберите пункт “Acquire image” (“Получить изображение”) или щелкните на кнопке “Acquire” (“Получить”) (  ).

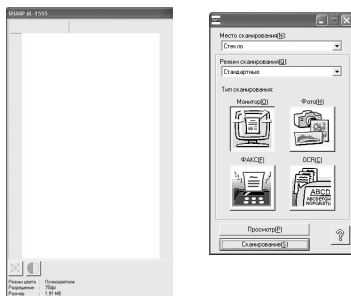

- 5** Установите конфигурацию для операции сканирования (см. Интерактивное руководство или файл справки) и щелкните на кнопке “Scan” (“Сканировать”). Начнется операция сканирования.

7

## Сканирование при помощи "Мастера работы со сканером и камерой" в Windows XP

Windows XP включает в себя в качестве стандартной функцию сканирования изображения. Ниже приводится описание процедуры сканирования при помощи программы мастера работы со сканером и камерой.



Примечание

Для отмены операции сканирования щелкните на кнопке "Отмена" на дисплее.

### 1 Поместите оригинал, который нужно отсканировать, на стол оригиналодержателя/SPF.

О размещении оригинала подробнее смотрите в разделе "РАЗМЕЩЕНИЕ ОРИГИНАЛА" (стр. 16).

### 2 Щелкните на кнопке "start" ("Пуск"), выберите "Control Panel" ("Панель управления") и щелкните на "Printers and Other Hardware" ("Принтеры и другое оборудование"), а затем - на "Scanners and Cameras" ("Сканеры и камеры") в стартовом меню. Щелкните на "SHARP AR-xxxx" (где xxxx - Ваша модель), а затем - на "Принять снимки" из панели "Задачи для изображений".

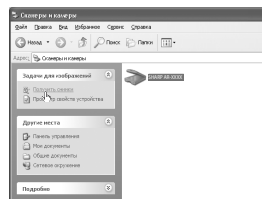

### 3 Появится программа мастера работы со сканером или цифровой камерой. Щелкните на кнопке "Далее" и определите базовые установки для сканирования.

Подробнее об установках смотрите в файле справки Windows XP. После завершения каждой из установок вновь щелкните на изображении кнопки "Далее".

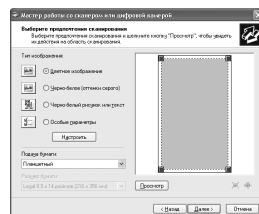

### 4 Выберите наименование файла, формат и папку для сканируемого изображения.

Подробнее о наименовании, формате и папке смотрите в файле справки Windows XP.

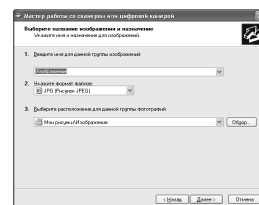

### 5 Начнется операция сканирования. По ее завершении выберите следующую задачу, которую нужно выполнить.

Подробнее о каждой из операций по выбору задач смотрите в файле справки Windows XP. Для выхода из программы мастера выберите команду "Ничего. Работа с данными изображениями закончена." и щелкните на кнопке "Далее".

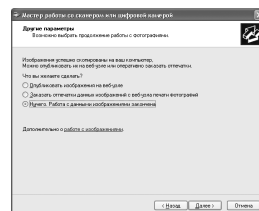

### 6 На появившемся изображении дисплея щелкните на кнопке "Готово".

Программа мастера работы со сканером или камерой будет закрыта, а отсканированное изображение сохранено в памяти.



# КАК ПОЛЬЗОВАТЬСЯ ИНТЕРАКТИВНЫМ РУКОВОДСТВОМ

Интерактивное руководство содержит подробные сведения об управлении аппаратом, используемым в качестве принтера или сканера и список методов, позволяющих решить проблемы, возникающие при печати или сканировании. Для доступа к руководству в Вашем компьютере должна быть установлена программа Acrobat 5.0 или более поздней версии. Если программа не была установлена, обратитесь к разделу "Установка программы Acrobat Reader" (см. следующую страницу).

## Содержание Интерактивного руководства

Ниже приводятся названия основных разделов Интерактивного руководства. Сверяйтесь с руководством при использовании данного аппарата после того, как все основные настройки будут завершены.

### Как пользоваться Интерактивным руководством

Содержит пояснения по использованию руководства.

### Печать

Подробно информирует о печати документа.

### Scan



Объясняет особенности сканирования с использованием драйвера сканера и особенности настроек утилиты Button Manager.



### Исправление неполадок

Содержит инструкции о разрешении возникающих проблем с драйверами или программным обеспечением.

**1** Включите питание компьютера.

**2** Установите диск CD-ROM в CD-ROM дисковом.

**3** Щелкните на кнопке "start" ("Пуск"), на пиктограмме "My Computer" ("Мой компьютер") (  ), а затем - дважды щелкните на пиктограмме CD-ROM (  ).

В Windows 95/98/Me/NT 4.0/2000, дважды щелкните на пиктограмме "My Computer" ("Мой компьютер") (  ), а затем дважды - на пиктограмме CD-ROM (  ).

**4** Дважды щелкните на папке "Manual" ("Руководство"), дважды щелкните на папке "Russian" ("Русский язык") и дважды щелкните на пиктограмме "AR\_153EN\_152EN\_122EN.pdf".

На экране появится следующее окно.

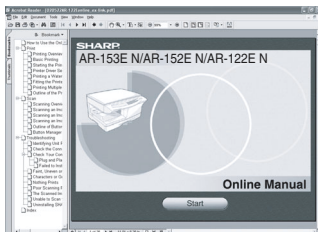

---

## 5 Щелкните на кнопке для активизации экрана Интерактивного руководства.

Для закрытия Интерактивного руководства щелкните на кнопке (X), расположенной в верхнем углу экрана справа.



Примечание

- *Интерактивное руководство может быть распечатано при помощи программы Acrobat Reader ar500ru. SHARP рекомендует Вам распечатать те разделы, к которым приходится постоянно обращаться.*
- *Для более подробного ознакомления с операциями и функциями Acrobat Reader обратитесь к файлу "Help" ("Справка") этой программы.*

## Установка программы Acrobat Reader



---



**1** Включите питание компьютера.

---

**2** Установите диск CD-ROM в CD-ROM дисководе.

---

**3** Щелкните на кнопке "start" ("Пуск"), на пиктограмме "My Computer" ("Мой компьютер") () , а затем - дважды щелкните на пиктограмме CD-ROM () .

В Windows 95/98/Me/NT 4.0/2000, дважды щелкните на пиктограмме "My Computer" ("Мой компьютер") () , а затем дважды - на пиктограмме CD-ROM () .

---

**4** Дважды щелкните на папке "Acrobat", а затем дважды щелкните на пиктограмме "ar500ru.exe".

Следуйте инструкциям относительно установки программы, появляющимся на экране.

# ИСПОЛЬЗОВАНИЕ ДРУГИХ УСТАНОВЛЕННЫХ ДРАЙВЕРОВ

Если Вы используете другой GDI принтер, или принтер системы печати Windows, то это может привести к возникновению помех в работе принтеров и к ошибкам в работе устройств. Для использования другого принтера необходимо изменить установку порта для драйвера принтера при помощи следующей операции.



Примечание

*Если другой принтер не функционирует должным образом при установке драйвера принтера SHARP Personal MFP Series в "FILE" в соответствии с приведенным ниже описанием, деинсталлируйте этот драйвер. Подробнее с процедурой деинсталляции драйвера познакомьтесь в тексте Интерактивного руководства.*

**1** Щелкните на кнопке "start" ("Пуск").

**2** Щелкните на пиктограмме "Control Panel" ("Панель управления"), а затем - на "Printer and Other Hardware" ("Принтер и другое оборудование") и на "Printer and Faxes" ("Принтеры и факсы").

В Windows 95/98/Me/NT4.0/2000 выберите "Settings" ("Настройка"), а затем щелкните на пиктограмме "Printers" ("Принтеры").

**3** Правой кнопкой мыши щелкните на пиктограмме "SHARP AR-xxxx" (где xxxx - модель Вашего аппарата) в диалоговом окне принтера и затем щелкните на строке "Свойства".

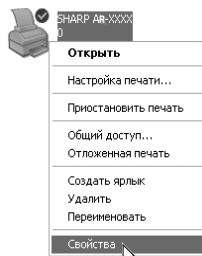

**4** Щелкните на закладке "Port" ("Порт"), ("Details" ("Особенности") – в Windows 95/98/Me), в диалоговом окне "Properties" ("Свойства"), выберите "FILE:" ("Файл") в окне списка "Print to the following port" ("Печатать в данный порт"), а затем щелкните на кнопке "OK".

**5** Правой кнопкой мыши щелкните на пиктограмме принтера и затем щелкните на "Properties" ("Свойства").

**6** Щелкните на закладке "Port" ("Порт") (закладке "Details" ("Особенности") - в Windows 95/98/Me) в окне "Properties" ("Свойства"), выберите "LPT1" (или используемый Вами порт) и щелкните на кнопке "OK".



Примечание

*Для возврата к использованию SHARP Personal MFP Series повторите процедуру выбора, однако, вновь выберите используемый порт на этапе 4 (например, LPT1).*

7

# ПОДКЛЮЧЕНИЕ КАБЕЛЯ ИНТЕРФЕЙСА

В данном аппарате имеется возможность подключения как интерфейса USB, так и параллельного интерфейса.

Кабели для подключения аппарата к Вашему компьютеру не включены в комплект поставки. Приобретите нужные кабели для подключения компьютера самостоятельно.

## Кабель интерфейса

### Кабель параллельного интерфейса

IEEE 1284-Экранированный двунаправленный кабель (до 2 метров длиной).

### Кабель интерфейса USB

Экранированный двойной кабель для высокоскоростной передачи данных (до 2 метров длиной).



Внимание

- **Если Вы намерены использовать аппарат в качестве сканера, то необходимо подключить его к компьютеру при помощи кабеля интерфейса USB. Функции сканера не могут быть активизированы, если подключение произведено при помощи кабеля параллельного интерфейса.**
- Использование кабеля интерфейса USB возможно при использовании PC/AT совместимого компьютера, оборудованного шиной USB и с установленной ОС Windows 98, Windows Me, Windows 2000 Professional, Windows XP Professional или Windows XP Home Edition.
- Не подключайте кабель интерфейса перед установкой драйвера MFP. Кабель должен быть подключен во время установки драйвера MFP (стр.40).

## Подключение кабеля интерфейса USB

**1** Приобретите экранированный кабель интерфейса USB.

**2** Подключите кабель в гнездо интерфейса USB, расположенное на задней панели аппарата.

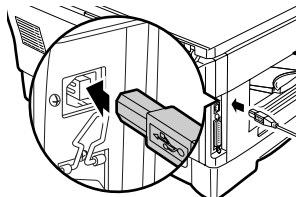

**3** Другой конец кабеля подключите к разъему интерфейса Вашего компьютера или к концентратору USB, подключенному к компьютеру.

## Подключение кабеля параллельного интерфейса

**1** Приобретите экранированный кабель параллельного интерфейса IEEE1284.

**2** Убедитесь в том, что питание компьютера и аппарата выключено.

**3** Подключите кабель в гнездо параллельного интерфейса, расположенное на задней панели аппарата и закрепите его фиксаторами.

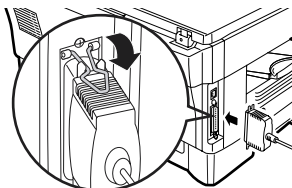

**4** Другой конец кабеля подключите к интерфейсному разъему Вашего компьютера.

## КОНФИГУРАЦИЯ СИСТЕМЫ

Для организации системы, полностью удовлетворяющей всем Вашим потребностям, предлагаются дополнительные приспособления. В их состав входят следующие устройства.



## УСТРОЙСТВО ПОЛИСТНОЙ ПОДАЧИ (AR-SP5)

В устройство полистной подачи (SPF) может быть загружено до 30 оригиналов для последующей автоматической подачи.

Описание операций по загрузке оригиналов в SPF, чистке SPF и удалению застрявших листов приводится в следующих разделах. См. разделы "Использование SPF" (стр. 17), "ЧИСТКА АППАРАТА" (стр. 27) и "Е: Застревание в SPF (AR-153EN)" (стр. 34).

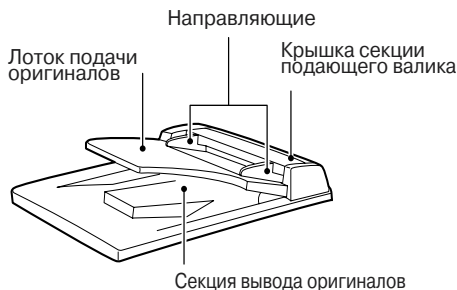

# УСТРОЙСТВО ПОДАЧИ БУМАГИ ОБЪЕМОМ 250 ЛИСТОВ (AR-D16)

Дополнительное устройство подачи бумаги позволяет увеличить объем загрузки аппарата бумагой и расширяет выбор форматов копий, не требующих дополнительной настройки.

Операции по загрузке бумаги в лоток дополнительного устройства, выбору формата и выбору лотка аналогичны операциям, проводимым с лотком основного блока аппарата. См. разделы "ЗАГРУЗКА БУМАГИ В ЛОТОК" (стр. 8) и "Выбор лотка" (стр. 20). Нижняя боковая панель корпуса



## Использование дополнительного устройства подачи бумаги при операциях с принтером (если установлен комплект расширения AL-12PKM)

При установленном комплекте расширения принтер/сканер устройство AR-D16 также может быть использовано при операциях с принтером. Для активизации AR-D16 выполните следующие пункты операции по настройке драйвера принтера.



Примечание

При открытии из приложения драйвер принтера не может быть установлен для использования с AR-D16.

**1** Нажмите на кнопку "start" ("Пуск").

**2** Щелкните на папке "Control Panel" ("Панель управления"), выберите "Printers and Other Hardware" ("Принтеры и другое оборудование"), а затем - "Printers and Faxes" ("Принтеры и факсы").

В Windows 95/98/Me/NT4.0/2000 выберите "Settings" ("Настройка") и щелкните на "Printers" ("Принтеры").

**3** Щелкните на пиктограмме драйвера драйвера принтера "SHARP AR-153EN" и из меню "File" (Файл) выберите "Properties" ("Свойства"). В Windows 95/98/Me щелкните на пиктограмме драйвера принтера "SHARP AR-153EN", выберите "Properties" ("Свойства") из меню "File" ("Файл"), а затем щелкните на табличке "Setup" ("Настройка").

**4** Щелкните на табличке "Utility" ("Утилита").

**5** Выберите "Two trays" ("Два лотка") из "Input tray options" ("Установка дополнительных лотков") и щелкните для подтверждения на кнопке "OK".

Драйвер принтера будет закрыт. На этом установке, необходимые для активизации AR-D16, будут завершены.

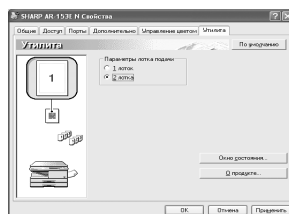

## СПЕЦИФИКАЦИЯ

Модель		AR-153EN	AR-152EN	AR-122EN
Тип		Цифровой лазерный копир настольного типа		
Система копирования/печати		Сухой электростатический перенос		
Оригиналы		Листы, сшитые документы		
Лоток для бумаги		Лоток емкостью (250 листов)		
Устройство полистной подачи		/	1 л.	
Универс. устр-во подачи		50 л.	/	
Выводной лоток		На 100 листов		
Формат оригинала		До А4		
Подача оригиналов	Стол оригиналодержателя	/	По 1 листу	
	SPF	До 30 оригиналов	/	
Формат копии		От А4 до А6 <sup>*1</sup>		
Потеря изображения		До 4 мм <sup>*2</sup> До 4.5 мм <sup>*3</sup>		
Скорость копирования		15 стр./мин.		12 стр./мин.
Тираж копирования		До 99 страниц, в режиме обратного счета		
Время получения первой копии (приблизительно)		9.6 секунд, (бумага:А4, режим экспонирования: АВТО, масштаб копирования:100% )		
Масштаб копирования		Переменный: от 25% до 400% с шагом 1% (всего 376 значений) Фиксированные значения: 25%, 70% 86%, 100%, 141%, 400%		
Система экспонирования		Перемещающийся источник света, щелевое экспонирование (неподвижный столик) при автоматическом режиме экспозиции		
Система термозакрепления		Нагревающимися валиками		
Система проявления		Проявление магнитной кистью		
Источник света		Лампа дневного света с холодным катодом		
Разрешение		600 x 300dpi (Режим Авто/Ручной) 600 x 600dpi (Режим Фото)		
Градации		2 уровня		
Битовая обработка		1 бит или 8 бит/пиксель		
Датчик		Цветной CCD		
Скорость сканирования		Скорость сканирования		
Память		8 МБ		
Источник питания		Номинальное напряжение $\pm 10\%$ (Для данного аппарата смотрите табличку на его задней панели)		
Потребляемая мощность		1000 Вт		
Занимаемая площадь	Ширина	809 мм	607.6 мм	
	Глубина	492.5 мм	462.5 мм	
Вес (приблизительно) <sup>*4</sup>		16 кг		



Модель		AR-153EN	AR-152EN	AR-122EN
Габариты аппарата	Ширина	518 мм		
	Глубина	492.5 мм	462.5 мм	
	Высота	295.6 мм		
Условия эксплуатации		Температура: от 10°C до 30°C Влажность: от 20% до 85%		
Эмуляция		SHARP GDI		
Интерфейс		IEEE1284-совместимый, двусторонний параллельный интерфейс/USB интерфейс (USB 1.1 Standart)		
Уровень шума		Уровень мощности шума $L_{WA}$ (1B=10dB) Режим копирования: 6.0 [B], Режим Standby: 3,7 [B] Уровень давления шума $L_{pA}$ (bystander position) Копирование: 46 [dB (A)], Режим Standby: 23 [dB (A)] Уровни измерения шумов в соответствии с ISO 7779.		
Концентрация выделяемых веществ (измерение в соответствии с RAL-Uz 62)		Озон: менее 0,02 мг/м <sup>3</sup> Пыль: менее 0,075 мг/м <sup>3</sup> Стирен: менее 0,07 мг/м <sup>3</sup>		
Дополнительное оборудование		Дополнительное оборудование Комплект расширения Принтер/Сканер (AL-12PKM)		
		Устройство подачи бумаги объемом 250 листов (AR-D16) / Устройство полистной подачи (AR-SP5)		

\*1 Подача бумаги только вдоль длинной стороны.

\*2 С верхнего и нижнего краев.

\*3 По боковым сторонам, в сумме.

\*4 Без картриджа тонера и картриджа барабана.

## Дополнительное оборудование

### Комплект расширения Принтер/Сканер (AL-12PKM)

Система печати		Сухой электростатический перенос
Формат печати		От А6 до А4 *1
Скорость печати		До 12 страниц/мин. (А4)
Тираж печати		До 99 страниц, в режиме обратного счета
Время получения первой копии (приблизительно)		9.6 секунд (Формат бумаги: А4) *2
Разрешение	Принтер	600 dpi
	Сканер	600 x 1200 dpi
Эмуляция шрифтов		SHARP GDI
Ориентация страницы		Книжная или альбомная
Порт интерфейса		USB интерфейс (USB 1.1 Стандарт) / IEEE1284-совместимый двунаправленный параллельный интерфейс (Только для принтера)

\*1 Подача бумаги только вдоль длинной стороны.

\*2 Не учитывается время передачи данных.

## Устройство полистной подачи (AR-SP5)

Допустимые оригиналы	Плотность бумаги: от 52 г/м <sup>2</sup> до 90 г/м <sup>2</sup> Формат: от А5 до А4 Емкость: До 30 листов
Источник питания	Питание от основного модуля
Вес	Прибл. 3 кг
Габаритные размеры	498 мм (Ш) x 380 мм (Г) x 110 мм (В)

## Устройство подачи бумаги объемом 250 листов (AR-D16)

Формат бумаги	от А5 до А4
Плотность бумаги	от 56 г/м <sup>2</sup> до 80 г/м <sup>2</sup>
Емкость зарядки	Один лоток на 250 листов бумаги плотностью 80 г/м <sup>2</sup>
Вес	3 кг
Габаритные размеры	498 мм (Ш) x 395 мм (Г) x 88 мм (В)
Источник питания	Питание от основного модуля



Примечание

*Являясь сторонником политики постоянного совершенствования продукции, фирма SHARP сохраняет за собой право на изменение конструкции и спецификации изделия без предварительного уведомления. Цифры, приведенные в спецификации, отражают номинальные значения для данных изделий в целом. В каждом отдельном изделии могут наблюдаться отдельные отклонения от данных показателей.*

# ИНФОРМАЦИЯ О РАСХОДНЫХ МАТЕРИАЛАХ И ДОПОЛНИТЕЛЬНЫХ ПРИНАДЛЕЖНОСТЯХ

При заказе расходных материалов и принадлежностей указывайте их наименования в соответствии с приведенными ниже сведениями.



Примечание

*Используйте только оригинальные материалы и принадлежности производства фирмы SHARP.*

SHARP



GENUINE SUPPLIES

*Для достижения оптимальных результатов убедитесь в том, что используются только оригинальные расходные материалы и приспособления фирмы SHARP. Эти изделия специально разработаны и протестированы с целью повысить срок службы и производительность копиров SHARP. Внимательно изучите наклейку, удостоверяющую подлинность продукта, на упаковке с тонером.*

## Список поставляемых расходных материалов

Наименование изделия	Номер изделия	Срок службы
Картридж с тонером	AR-152T	Прибл. 8,000 копий *

\* При копировании на бумагу формата А4 при 5% заполнении листа.

# СПИСОК ТЕРМИНОВ В АЛФАВИТНОМ ПОРЯДКЕ

## А

Автоматическая регулировка экспозиции.....	19
Активизация драйвера принтера.....	50
Активизация драйвера сканера.....	58

## Б

Бумага.....	7
Боковая панель корпуса.....	5

## В

Введение.....	4
Включение питания.....	14
Время автоматического сброса.....	22
Выводной лоток.....	5
Выключатель.....	5, 14
Выключение питания.....	15

## Г

Гнездо подключения шнура питания.....	5
---------------------------------------	---

## Д

Дисплей.....	6
Драйвер MFP	
- Окно состояния печати.....	35
- Драйвер принтера.....	35
- Драйвер сканера.....	35
Дополнительное оборудование.....	36

## З

Загрузка бумаги.....	7
Загрузка лотка.....	8
Замена картриджа с тонером.....	24

## И

Извлечение застрявшего листа	
- Из секции термозакрепления.....	32
- Из секции подачи бумаги.....	32
- Из секции транспортировки.....	33
Изготовление копий.....	13
Индикатор выбора масштаба.....	6, 20
Индикатор вызова специалиста.....	6, 30, 35
Индикатор замены картриджа с тонером.....	26, 30
Индикатор замены проявителя.....	6, 30, 35
Индикатор застревания листа.....	6, 30, 31
Индикатор МАСШТАБ.....	6, 20
Индикатор места подачи.....	6

Индикатор ONLINE.....	6, 50
Индикатор режима экспонирования.....	6, 18
Индикатор "светлее" и "темнее".....	6, 18
Индикатор СКАНЕР.....	6, 50
Индикатор Старт.....	6, 50
Индикатор энергосберегающего режима.....	6, 50
Индикаторы на панели управления.....	50
Индикаторы состояния аппарата.....	30
Интерактивное руководство.....	62
Интерфейс	
- Параллельный интерфейс.....	65
- Интерфейс USB.....	64
Использование других установленных драйверов.....	63
Использование интерфейса SHARP TWAIN.....	58
Исправление неполадок.....	30

## К

Кабель интерфейса USB.....	64
Кабель параллельного интерфейса.....	63, 64
Как осуществляется операция печати.....	51
Как пользоваться Интерактивным руководством.....	62
Картридж с тонером.....	24
Кнопка выбора масштаба.....	6, 20
Кнопка выбора режима экспонирования.....	6, 18
Кнопка дисплея масштаба копирования.....	6, 20
Кнопка МАСШТАБИРОВАНИЕ.....	6, 20
Кнопка ONLINE.....	6, 50
Кнопка открывания боковой панели.....	5
Кнопка сброса.....	6, 18, 24
Кнопка "светлее".....	6, 18
Кнопка СКАНЕР.....	6, 57
Кнопка Старт.....	6, 13, 23
Кнопка "темнее".....	6, 18
Кнопки количества копий.....	6, 18, 22
Копирование в режиме прерывания.....	52
Копирование фотографий.....	18
Коротрон.....	5, 28

## Л

Лоток для бумаги.....	5, 8
-----------------------	------

## **М**

Меры предосторожности	
- При обращении с копиром.....	2
- При обращении с лазером.....	2
- При работе с копиром.....	1

## **Н**

Наименования	
- Органов панели управления.....	6
- Узлов и деталей.....	5
Направляющие полистного устройства.....	5, 11
Начальные установки на панели управления .	15

## **О**

О данном руководстве.....	4
Отображение общего количества изготовленных копий на дисплее.....	23
Регулировка экспозиции.....	18

## **П**

Перед началом установки.....	38
Передняя панель корпуса.....	5
Подача из полистного устройства.....	11
Подключение кабеля интерфейса	
- Кабеля параллельного интерфейса.....	65
- Кабеля интерфейса USB.....	64
Полистное устройство подачи.....	11
Последовательность установки.....	39
Поточное копирование.....	13
Предупреждающие индикаторы	
- Замены проявителя.....	6, 30, 35
- Вызова специалиста.....	6, 30, 35
- Застревания листа.....	6, 30, 31
- Замены картриджа с тонером.....	6, 24, 29
Прежде чем вызвать специалиста.....	29
Приложение.....	68
Программа Acrobat Reader.....	62
Программа Sharpdesk.....	37
Программное обеспечение для многофункционального устройства (MFP).....	37

## **Р**

Работа в режиме принтера.....	51
Работа в режиме сканера.....	53
Размещение оригинала.....	16
Расходные материалы.....	71

Режим автоматического выключения.....	22
Режим предварительного нагрева.....	22
Ручка для транспортировки.....	5
Рычажок фиксации секции термоакрепления.....	5, 32

## **С**

Сканирование из компьютера.....	58
Сканирование при помощи "Мастера работы со сканером и камерой".....	61
Спецификация.....	68
Срок службы картриджа с тонером.....	27
Стол оригиналодержателя.....	5

## **Т**

Тираж копирования.....	18
Требования к аппаратным средствам и программному обеспечению.....	38

## **У**

Удлинение выводного лотка.....	5
Уменьшение/увеличение/масштабирование ..	20
Условные обозначение, принятые в данном Руководстве.....	4
Установка программного обеспечения.....	40
Утилита Button Manager.....	37, 53

## **Ч**

ЧИСТКА АППАРАТА.....	27
Чистка	
- Корпуса.....	27
- Коротрона.....	28
- Крышки оригиналодержателя.....	27
- Стола оригиналодержателя.....	27

## СПИСОК ОПЕРАЦИЙ В АЛФАВИТНОМ ПОРЯДКЕ

Активизация драйвера принтера ..56	Сканирование
Включение питания ..... 17	- Button Manager .....63
Выключение питания..... 18	- Мастер работы со сканером и с камерой.....41
Загрузка бумаги	- SHARP TWAIN.....63
- Лоток..... 7	Увеличение/уменьшение копий....23
- Полистное устройство..... 13	Установка программного обеспечения
Загрузка оригиналов..... 19	- Acrobat .....43
Замена картриджа с тонером .....27	- Button Manager .....37
Извлечение застрявшего листа	- Драйвер MFP .....37
- Из секции термозакрепления ..32	- Sharpdesk .....37
- Из секции подачи бумаги.....32	Установки качества копирования
- Из секции транспортировки ....33	- Автоматическая ..... 18
Использование других установленных драйверов..... 72	- Ручная .....18
Использование Интерактивного руководства .....68	- ФОТО .....18
Копирование..... 15	Установка режима экономии тонера.....21
Настройка программ пользователя .....24	Установка тиража копирования .... 18
Настройка утилиты Button Manager .....58	Хранение аппарата..... 1
Отображение общего количества изготовленных копий на дисплее .23	Чистка
Печать.....57	- Корпуса .....27
Подключение кабеля интерфейса	- Коротрона .....28
- Кабеля параллельного	- Крышки оригиналодержателя ..27
- интерфейса .....65	- Стола оригиналодержателя .....27
- Кабеля интерфейса USB.....64	

# ЛИЦЕНЗИЯ НА ИСПОЛЬЗОВАНИЕ ПРОГРАММНОГО ОБЕСПЕЧЕНИЯ

**ПРОСИМ ВАС ВНИМАТЕЛЬНО ОЗНАКОМИТЬСЯ С ТЕКСТОМ ЛИЦЕНЗИИ ПЕРЕД ТЕМ, КАК ВЫ ПРИСТУПИТЕ К УСТАНОВКЕ ПРОГРАММНОГО ОБЕСПЕЧЕНИЯ. ИСПОЛЬЗОВАНИЕ ПРОГРАММНОГО ОБЕСПЕЧЕНИЯ ЯВЛЯЕТСЯ ВЫРАЖЕНИЕМ ВАШЕГО СОГЛАСИЯ СО ВСЕМИ УСЛОВИЯМИ НАСТОЯЩЕЙ ЛИЦЕНЗИИ.**

## 1. Предмет Лицензии.

Предметом настоящей Лицензии является передача Вам компанией SHARP права на использование сопровождающего настоящую Лицензию прикладного, демонстрационного, системного и прочего программного обеспечения на диске, в постоянном запоминающем устройстве, либо на любом другом носителе (“Программное обеспечение”) и относящейся к нему документации. Вы являетесь владельцем диска, на котором записано Программное обеспечение, но компания SHARP и/или Лицензиары компании SHARP сохраняют правовой титул на Программное обеспечение и относящуюся к нему документацию. Настоящая Лицензия предоставляет Вам право использовать Программное обеспечение на одном или нескольких компьютерах, подключенных к одному принтеру, и изготовить одну копию Программного обеспечения в машиночитаемой форме исключительно в целях резервирования. На этой копии Вы обязаны воспроизвести уведомление об авторских правах компании SHARP, уведомление об авторских правах Лицензиаров компании SHARP и все прочие указания на имущественные права компании SHARP и/или ее Лицензиаров, которые имеются на исходной копии Программного обеспечения. Вы также имеете право передать все принадлежащие вам на основании Лицензии права на Программное обеспечение, резервную копию Программного обеспечения, относящуюся к нему документацию и копию настоящей Лицензии другой стороне при условии, что эта другая сторона прочитает и согласится с условиями настоящей Лицензии.

## 2. Ограничения.

Программное обеспечение содержит материал, являющийся объектом авторского права, коммерческую тайну и иной материал, являющийся объектом собственности компании SHARP и/или ее Лицензиаров. В целях обеспечения их защиты Вы не имеете права на декомпиляцию, вскрытие технологии, обратное ассемблирование либо иной перевод Программного обеспечения в форму, воспринимаемую человеком. Вы не имеете права на изменение, использование в сети, передачу в аренду, предоставление напрокат, предоставление взаймы, распространение или создание производных продуктов на основе Программного обеспечения или его части. Вы не имеете права на электронную передачу Программного обеспечения с одного компьютера на другой или по сети.

## 3. Расторжение лицензионного договора

Настоящая Лицензия сохраняет силу до ее расторжения. Вы имеете право в любое время расторгнуть настоящую Лицензию, уничтожив Программное обеспечение и относящуюся к нему документацию и все их копии. В случае невыполнения Вами любого положения настоящей Лицензии она будет немедленно расторгнута без уведомления со стороны компании SHARP и/или Лицензиаров компании SHARP. После расторжения настоящей Лицензии Вы обязаны уничтожить Программное обеспечение и относящуюся к нему документацию и все их копии.

## 4. Гарантии согласно законодательству об экспорте.

Вы соглашаетесь и подтверждаете, что ни Программное обеспечение, ни любые прочие технические данные, полученные от компании SHARP, равно как их прямые производные не будут экспортированы за пределы Вашего государства, кроме как в порядке, санкционированном и разрешенном законами и нормативными актами. В случае законного получения Вами Программного обеспечения за пределами Соединенных Штатов Вы соглашаетесь не реэкспортировать ни Программное обеспечение, ни любые прочие технические данные, полученные от компании SHARP, равно как их прямые производные, кроме как в порядке, санкционированном и разрешенном законами и нормативными актами Соединенных Штатов, а также законами и нормативными актами юрисдикции, в которой Вы получили Программное обеспечение.

## 5. Правительственные конечные пользователи.

Если вы приобретаете Программное обеспечение от имени какого-либо подразделения или ведомства Правительства Соединенных Штатов, применяются нижеперечисленные положения.

Правительство соглашается:

- (i) если Программное обеспечение поставляется Министерству обороны (МО), Программное обеспечение классифицируется как «коммерческое компьютерное программное обеспечение», и Правительство приобретает только «ограниченные права» на Программное обеспечение и относящуюся к нему документацию, как этот термин определен в Статье 252.227-7013 (с)(1) (Окт., 1988) Дополнения о закупках для нужд обороны к Руководству о федеральных закупках (DFARS); и
- (ii) если Программное обеспечение поставляется Министерству обороны (МО), Программное обеспечение классифицируется как «коммерческое компьютерное программное обеспечение», и Правительство приобретает только «ограниченные права» на Программное обеспечение и относящуюся к нему документацию, как этот термин определен в Статье 252.227-7013 (с)(1) (Окт., 1988) Дополнения о закупках для нужд обороны к Руководству о федеральных закупках (DFARS).

## **6. Ограниченная гарантия на носитель.**

Компания SHARP гарантирует, что диски, на которых записано Программное обеспечение, не проявят дефектов материала и изготовления при обычном использовании в течение 90 (девяноста) дней с даты приобретения, подтвержденной копией квитанции. Вся ответственность компании SHARP и/или ее Лицензиаров и Ваше исключительное средство защиты будут сводиться к замене диска, не соответствующего ограниченной гарантии, предусмотренной настоящей Статьей 5. Диск будет заменен, когда он будет возвращен компании SHARP или уполномоченному представителю компании SHARP вместе с копией квитанции. Компания SHARP не будет обязана заменять диск, поврежденный случайно, вследствие неправильного или ненадлежащего использования.

**СРОК ДЕЙСТВИЯ ЛЮБЫХ ПОДРАЗУМЕВАЕМЫХ ГАРАНТИЙ НА ДИСКИ, ВКЛЮЧАЯ ПОДРАЗУМЕВАЕМЫЕ ГАРАНТИИ ПРИГОДНОСТИ ДЛЯ ПРОДАЖИ ИЛИ ГОДНОСТИ ДЛЯ КОНКРЕТНОЙ ЦЕЛИ, ОГРАНИЧЕН 90 (ДЕВЯНОСТА) ДНЯМИ С ДАТЫ ПОСТАВКИ. НАСТОЯЩАЯ ГАРАНТИЯ ДАЕТ ВАМ ОПРЕДЕЛЕННЫЕ ЮРИДИЧЕСКИЕ ПРАВА, ПРИЧЕМ ВЫ ТАКЖЕ МОЖЕТЕ ИМЕТЬ ДРУГИЕ ПРАВА, ОБЪЕМ КОТОРЫХ МОЖЕТ БЫТЬ РАЗЛИЧНЫМ В РАЗЛИЧНЫХ ЮРИСДИКЦИЯХ.**

## **7. Отказ от гарантии на Программное обеспечение**

Вы особо признаете и соглашаетесь, что единолично несете риски, связанные с использованием Программного обеспечения. Программное обеспечение и относящаяся к нему документация предоставляются в готовом виде ("AS IS") и без каких бы то ни было гарантий; компания SHARP и Лицензиар (Лицензиары) компании SHARP (для целей Статей 7 и 8 компания SHARP и Лицензиар (Лицензиары) компании SHARP коллективно именуется "SHARP") ОПРЕДЕЛЕННО ОТКАЗЫВАЮТСЯ ОТ ВСЕХ ОГОВОРЕННЫХ И ПОДРАЗУМЕВАЕМЫХ ГАРАНТИЙ, ВКЛЮЧАЯ, БЕЗ ОГРАНИЧЕНИЯ, ПОДРАЗУМЕВАЕМЫЕ ГАРАНТИИ ПРИГОДНОСТИ ДЛЯ ПРОДАЖИ ИЛИ ГОДНОСТИ ДЛЯ КОНКРЕТНОЙ ЦЕЛИ. SHARP НЕ ГАРАНТИРУЕТ, ЧТО ФУНКЦИИ, СОДЕРЖАЩИЕСЯ В ПРОГРАММНОМ ОБЕСПЕЧЕНИИ, БУДУТ ОТВЕЧАТЬ ВАШИМ ТРЕБОВАНИЯМ, А ТАКЖЕ ЧТО ПРОГРАММНОЕ ОБЕСПЕЧЕНИЕ БУДЕТ РАБОТАТЬ БЕЗ СБОЕВ И БЕЗ ОШИБОК, ИЛИ ЧТО ДЕФЕКТЫ В ПРОГРАММНОМ ОБЕСПЕЧЕНИИ БУДУТ ИСПРАВЛЯТЬСЯ. КРОМЕ ТОГО, SHARP НЕ ДАЕТ ГАРАНТИЙ И НЕ ДЕЛАЕТ НИКАКИХ ЗАЯВЛЕНИЙ В ОТНОШЕНИИ ИСПОЛЬЗОВАНИЯ ИЛИ РЕЗУЛЬТАТОВ ИСПОЛЬЗОВАНИЯ ПРОГРАММНОГО ОБЕСПЕЧЕНИЯ, ЛИБО ОТНОСЯЩЕЙСЯ К НЕМУ ДОКУМЕНТАЦИИ В ЧАСТИ ПРАВИЛЬНОСТИ, ТОЧНОСТИ, НАДЕЖНОСТИ ИЛИ ПРОЧЕГО. НИКАКАЯ УСТНАЯ ИЛИ ПИСЬМЕННАЯ ИНФОРМАЦИЯ, ЛИБО СОВЕТЫ, ПРЕДОСТАВЛЕННЫЕ ИЛИ ДАННЫЕ SHARP ИЛИ УПОЛНОМОЧЕННЫМ ПРЕДСТАВИТЕЛЕМ SHARP, НЕ СОЗДАЮТ ГАРАНТИИ И НИКОИМ ОБРАЗОМ НЕ УВЕЛИЧИВАЮТ ОБЪЕМА НАСТОЯЩЕЙ ГАРАНТИИ. ЕСЛИ ПРОГРАММНОЕ ОБЕСПЕЧЕНИЕ ОКАЖЕТСЯ ДЕФЕКТНЫМ, ВЫ (А НЕ SHARP И НЕ УПОЛНОМОЧЕННЫЙ ПРЕДСТАВИТЕЛЬ SHARP) ОБЯЗАНЫ В ПОЛНОЙ МЕРЕ ВЗЯТЬ НА СЕБЯ РАСХОДЫ НА ВСЕ НЕОБХОДИМЫЕ ОБСЛУЖИВАНИЕ, РЕМОНТ ИЛИ ВНЕСЕНИЕ ИСПРАВЛЕНИЙ. НЕКОТОРЫЕ ЮРИСДИКЦИИ НЕ ДОПУСКАЮТ ИСКЛЮЧЕНИЯ ПОДРАЗУМЕВАЕМЫХ ГАРАНТИЙ, ПОЭТОМУ ВЫШЕУКАЗАННОЕ ИСКЛЮЧЕНИЕ МОЖЕТ К ВАМ НЕ ОТНОСИТЬСЯ.

## **8. Ограничение ответственности производителя.**

SHARP НИ ПРИ КАКИХ ОБСТОЯТЕЛЬСТВАХ, ВКЛЮЧАЯ НЕБРЕЖНОСТЬ, НЕ НЕСЕТ ОТВЕТСТВЕННОСТИ ЗА КАКИЕ БЫ ТО НИ БЫЛО СЛУЧАЙНЫЕ, ФАКТИЧЕСКИЕ ИЛИ КОСВЕННЫЕ УБЫТКИ, КОТОРЫЕ МОГУТ ВОЗНИКНУТЬ В РЕЗУЛЬТАТЕ ИСПОЛЬЗОВАНИЯ ИЛИ НЕСПОСОБНОСТИ ИСПОЛЬЗОВАНИЯ ПРОГРАММНОГО ОБЕСПЕЧЕНИЯ ИЛИ ОТНОСЯЩЕЙСЯ К НЕМУ ДОКУМЕНТАЦИИ, ДАЖЕ ЕСЛИ SHARP ИЛИ УПОЛНОМОЧЕННОМУ ПРЕДСТАВИТЕЛЮ SHARP БЫЛО СООБЩЕНО О ВОЗМОЖНОСТИ ВОЗНИКНОВЕНИЯ ТАКИХ УБЫТКОВ. НЕКОТОРЫЕ ЮРИСДИКЦИИ НЕ ДОПУСКАЮТ ОГРАНИЧЕНИЯ ИЛИ ИСКЛЮЧЕНИЯ ОТВЕТСТВЕННОСТИ ЗА СЛУЧАЙНЫЕ ИЛИ КОСВЕННЫЕ УБЫТКИ, ПОЭТОМУ ВЫШЕУКАЗАННОЕ ОГРАНИЧЕНИЕ ИЛИ ИСКЛЮЧЕНИЕ МОЖЕТ К ВАМ НЕ ОТНОСИТЬСЯ.

Полная ответственность SHARP перед Вами по всем убыткам, потерям и основаниям для исков (будь то по договору, вследствие гражданского правонарушения (включая небрежность) или иначе) ни в коем случае не превышает суммы, уплаченной вами за Программное обеспечение.

## **9. Регулирующее законодательство и делимость.**

В отношении части Программного обеспечения, относящейся к Apple Macintosh и Microsoft Windows, настоящая Лицензия подliegt регулированию и толкованию в соответствии с законами штатов Калифорния и Вашингтон соответственно. Часть программного обеспечения и/или сопутствующей документации, лицензия на которую была предоставлена корпорации SHARP компанией Software 2002 International Limited, регламентируется и истолковывается в соответствии с законодательством Великобритании. Если суд надлежащей юрисдикции по какой-либо причине определит, что какое-либо положение настоящей Лицензии или его часть неприменимо, это положение Лицензии будет выполняться в максимально допустимой степени, с тем чтобы была обеспечена реализация намерений сторон, а остальные положения настоящей Лицензии полностью сохраняют свою силу.

## **10. Полнота соглашения.**

Настоящая Лицензия представляет собой полное соглашение между сторонами в отношении использования Программного обеспечения и относящейся к нему документации и отменяет все предыдущие или одновременно достигнутые договоренности либо соглашения, письменные или устные, в отношении ее предмета. Поправки или изменения настоящей Лицензии будут обязательными только при оформлении в письменном виде и подписании должным образом уполномоченным представителем компании SHARP.



This equipment complies with the requirements of Directives 89/336/EEC and 73/23/EEC as amended by 93/68/EEC.

Dieses Gerät entspricht den Anforderungen der EG-Richtlinien 89/336/EWG und 73/23/EWG mit Änderung 93/68/EWG.

Ce matériel répond aux exigences contenues dans les directives 89/336/CEE et 73/23/CEE modifiées par la directive 93/68/CEE.

Dit apparaat voldoet aan de eisen van de richtlijnen 89/336/EEG en 73/23/EEG, gewijzigd door 93/68/EEG.

Dette udstyr overholder kravene i direktiv nr. 89/336/EEC og 73/23/EEC med tillæg nr. 93/68/EEC.

Quest' apparecchio è conforme ai requisiti delle direttive 89/336/EEC e 73/23/EEC, come emendata dalla direttiva 93/68/EEC.

Η εγκατάσταση αυτή ανταποκρίνεται στις απαιτήσεις των οδηγιών της Ευρωπαϊκής Ένωσης 89/336/ΕΟΚ και 73/23/ΕΟΚ, όπως οι κανονισμοί αυτοί συμπληρώθηκαν από την οδηγία 93/68/ΕΟΚ.

Este equipamento obedece às exigências das directivas 89/336/CEE e 73/23/CEE, na sua versão corrigida pela directiva 93/68/CEE.

Este aparato satisface las exigencias de las Directivas 89/336/CEE y 73/23/CEE, modificadas por medio de la 93/68/CEE.

Denna utrustning uppfyller kraven enligt riktlinjerna 89/336/EEC och 73/23/EEC så som kompletteras av 93/68/EEC.

Dette produktet oppfyller betingelsene i direktivene 89/336/EEC og 73/23/EEC i endringen 93/68/EEC.

Tämä laite täyttää direktiivien 89/336/EEC ja 73/23/EEC vaatimukset, joita on muutettu direktiivillä 93/68/EEC.



The CE mark logo label is affixed on an equipment in case that the directives described in the above sentence are applicable to the product. (This sentence is not applicable in any country where the above directives are not required.)

A CE jel címke abban az esetben rögzíthető egy szerkezetre, ha a fenti mondatban leírt irányelvek alkalmazhatók a termékre. (Ez a mondat nem alkalmazható bármely olyan országban, ahol a fenti irányelvek nem szükségesek.)

Značka CE je připevněna na přístroji v případě, že směrnice uvedené výše jsou pro tento výrobek platné. (Tato věta nemá platnost v zemích, kde se nevyžaduje splnění výše uvedených směrnic.)

Symbol CE znajduje się na urządzeniu jeśli odpowiada ono wyżej wymienionym zarządzeniom. (To stwierdzenie nie odnosi się do krajów gdzie powyższe zarządzenia nie obowiązują.)

Ak je na skrinke zariadenia uvedená ochranná známka CE, znamená to, že výrobok vyhovuje vyššie uvedeným smerniciam. (Táto klauzula neplatí pre krajiny, kde tieto požiadavky nie sú vyžadované).

**SHARP®**

**SHARP CORPORATION**