

Nikon

F65 F65D

F65 F65D (RU)

РУКОВОДСТВО ПО ЭКСПЛУАТАЦИИ

RU

Благодарим Вас за то, что Вы установили свой выбор на фотокамере Nikon F65/F65D. Мы уверены в том, что благодаря ей фотография займет еще более важное место в Вашей жизни. Пришло время поближе познакомиться с Вашей новой фотокамерой, но прежде чем приступить к ее эксплуатации, обязательно внимательно прочтите настоящее руководство. Мы также рекомендуем Вам всегда держать его под рукой.

Принадлежности, поставляемые в комплекте с фотокамерой



Крышка корпуса (стр. 11)

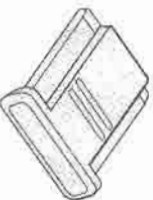

Крышка для полозков для установки аксессуаров



Крышка окуляра видоискателя ДК-5

* При установке приобретаемой отдельно вспышки эту крышку следует снять.

Введение	2
Органы управления и индикации	4-5
Индикация на ЖКД и в видоискателе	6-7

1. Установка батареек и проверка уровня их заряда	8-9
2. Установка объектива	10-11
3. Зарядка фотопленки	12-13
4. Установка даты и времени (только для F65D)	14

НАЧАЛЬНЫЕ СВЕДЕНИЯ ОБ ЭКСПЛУАТАЦИИ 15-29

1. Установка режима Автоматической фокусировки	16-17
2. Установка Автоматического режима отработки экспозиции	18-19
3. Правильное удерживание калюры и фокусировка	20-21
4. Спуск затвора	22-23
Использование встроенной вспышки	24-25
Съемка с использованием сюжетной программы	26-27
Впечатывание даты и времени (только для F65D)	28
Автоспуск	29

ПОДРОБНЫЕ СВЕДЕНИЯ ОБ ЭКСПЛУАТАЦИИ 30-43

Режим фокусировки	30-31
Зона фокусировки	32-33
Блокировка фокуса	34
Съемка в каждом из режимов отработки экспозиции	35-38
Автоматический режим отработки экспозиции	35
Автоматический программный режим отработки экспозиции	36
Гибкая программа	36
Автоматический режим отработки экспозиции с приоритетом выдержки	36
Автоматический режим отработки экспозиции с приоритетом диафрагмы	37
Ручной режим отработки экспозиции	37-38
Экспокоррекция	39
Автосозициальная вылка	40
Многократное экспонирование	41
Обратная перемотка фотопленки	42
Возможные комбинации режимов видоискателя	43

СЪЕМКА СО ВСПЫШКОЙ 44-47

Особенности режима синхронизации вспышки	44-45
Использование встроенной вспышки	46
Возможные комбинации режимов синхронизации вспышки	47

Совместимость с объективами	48-49
Приобретаемые отдельно принадлежности	50-51

Переключатель режимов фокусировки (стр. 30-31)

Кнопка отсоединения объектива (стр. 11)

Кнопка включения вспышки (стр. 46) / кнопка выбора режима синхронизации вспышки (стр. 44)

Кнопка выбора зоны фокусировки (стр. 32) / отключение вспомогательной подсветки автофокуса

Ушко под ремень

Диск выбора режима отработки экспозиции (стр. 18, 35-38)

Кнопка включения Автогюсса / дистанционного управления (стр. 29)

Кнопка включения функции Автоэкспозиционной задержки (стр. 40) / Многократного экспонирования (стр. 41) / обратной перемотки фотопленки (стр. 42)

Полоски для установки принадлежности

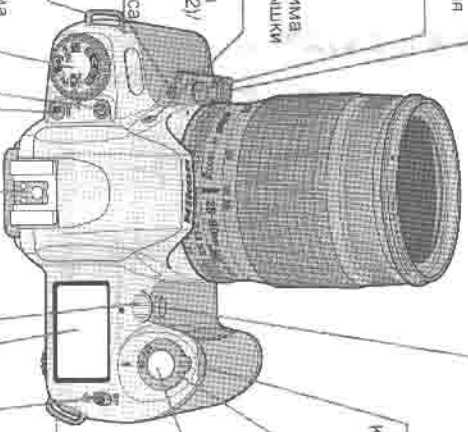

Фенетир диафрагмы

Датчик системы дистанционного управления

Кнопка включения/выключения питания (стр. 8)

Кнопка спуска затвора (стр. 9, 22)

Ушко под ремень

Кнопка установки диафрагмы / включения экспокоррекции (стр. 39) / обратной перемотки фотопленки (стр. 42)

Жидкокристаллический дисплей (стр. 6)

Лампа Автогюсса (стр. 29) / Вспомогательной подсветки автогюсса / Ослабления эффекта «красных глаз» (стр. 49)

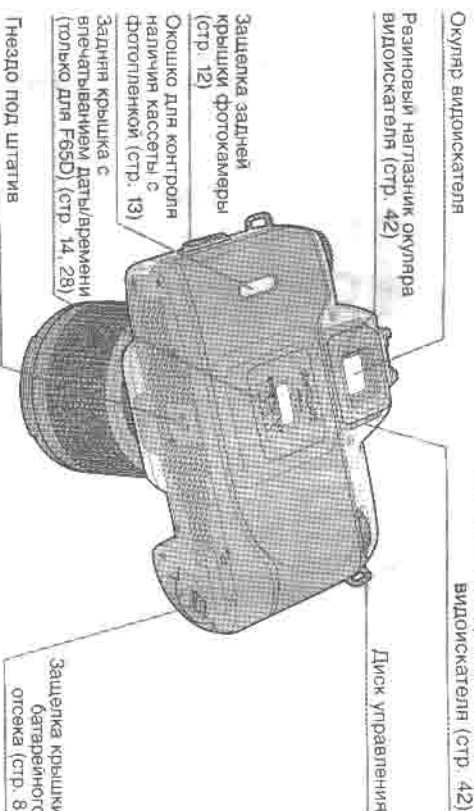

Окуляр видоискателя

Резиновый наплавник окуляра видоискателя (стр. 42)

Рычажок диафрагменной настройки видоискателя (стр. 42)

Диск управления

Защелка задней крышки фотокамеры (стр. 12)

Окошко для контроля наличия кассеты с фотопленкой (стр. 13)

Задняя крышка с вращиваемым датчиком времени (только для F65D) (стр. 14, 28)

Гнездо под штатив

Защелка крышки батарейного отсека (стр. 8)

На иллюстрации показана фотокамера F65D. Фотокамера F65 имеет иную заднюю крышку.

Только для фотокамеры F65D: ЖКД и кнопки для установки и печатаваемой даты/времени



MODE SELECT ADJUST



1. ЖКД для отображения даты и времени.
2. 1: индикатор года.
3. Кнопка MODE, служит для выбора одной из пяти возможных комбинаций печатаваемой даты и времени.
4. Кнопка SELECT, служит для выбора печатаваемой даты и времени.
5. M: индикатор месяца.
6. — индикатор печатавания даты/времени. Мигает в течение примерно 2 секунд при печатавании даты/времени в кадр.
7. Кнопка ADJUST, служит для настройки даты и времени.

Индикация на ЖКД и в видеоскалеле

■ Отображение информации на ЖКД

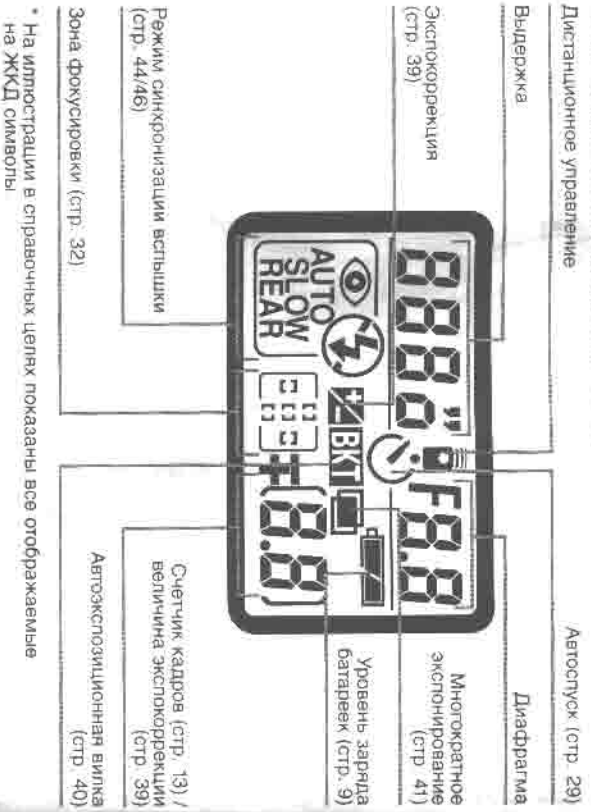

ПРИМЕЧАНИЕ: О ЖКД

При высоких температурах индикация на ЖКД и в видеоскалеле становится темной, а при низких температурах увеличивается время их отклика. В любом случае при возвращении температуры в норму дисплеи также возвращаются в нормальное состояние.

■ Отображение информации в видеоскалеле

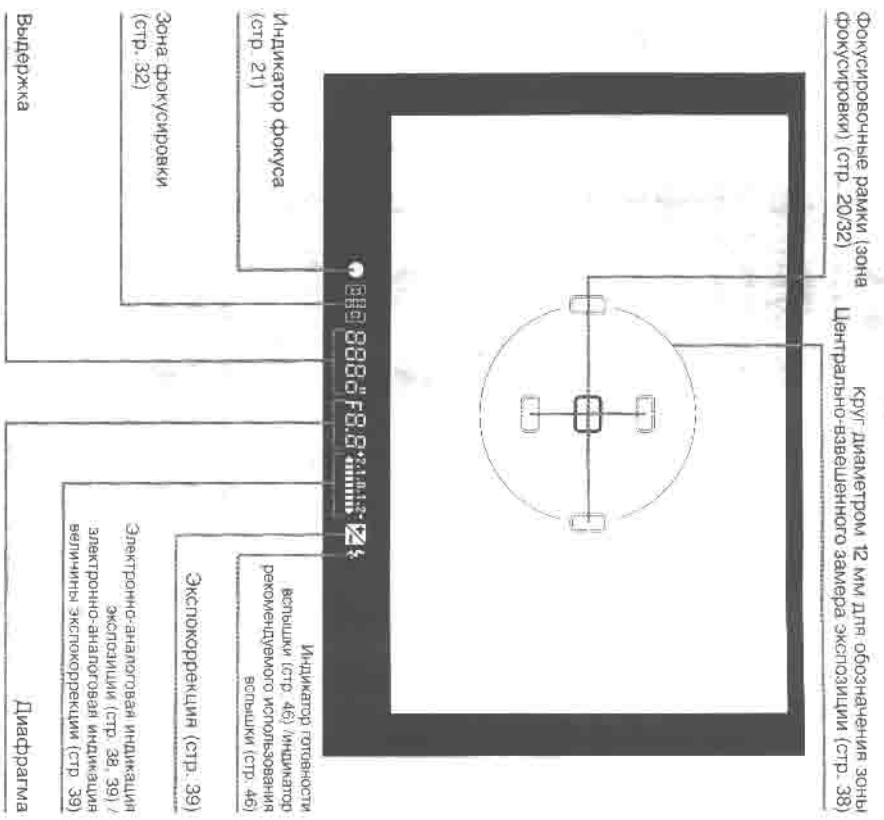

1 Установка батареек и проверка уровня их заряда

Используйте две литиевых батарейки типа CR2 напряжением 3 В.
(О других источниках питания см. на стр. 50.)

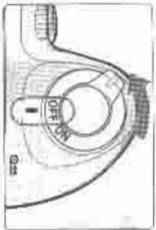

1 Выключите питание фотокамеры и откройте крышку батарейного отсека, сдвинув защелку крышки в направлении, показанном стрелкой.

- Перед заменой батареек не забудьте выключить питание фотокамеры. Заменяйте обе батарейки одновременно. Используйте только свежие батарейки одной и той же марки.

ПРИМЕЧАНИЕ: О ЖКД

Держите батарейки в недоступном для детей месте. В случае проглатывания батареек немедленно обратитесь к врачу.

2 Вставьте батарейки в батарейный отсек таким образом, чтобы их положительный (+) и отрицательный (-) полюса были ориентированы в соответствии с рисунком на внутренней стенке отсека, и плотно закройте крышку отсека.

- Несоблюдение полярности может привести к выходу фотокамеры из строя.



Запомните

- Мы рекомендуем Вам всегда иметь при себе запасные элементы питания, особенно во время путешествий.

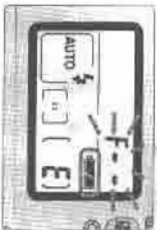
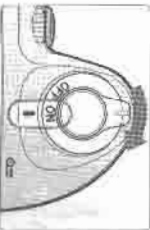

3 Включите питание фотокамеры и проверьте уровень заряда батареек по индикатору.

горит: Заряд батареек достаточен для работы.

горит: Батарейки скоро разрядятся. Подготовьте свежий комплект (Индикация в видоискателе выключается при снятии пальца с кнопки спуска затвора после снимка.)

мигает: Батарейки разрядились. Замените их. (Затвор блокируется.)

• Индикация выдержки и диафрагмы на ЖКД автоматически выключается через 5 секунд пребывания включенной фотокамеры в состоянии бездействия. (Вся индикация в видоискателе выключается.)

4 Слегка нажмите кнопку спуска затвора для включения экспонометра.

• Легкое нажатие кнопки спуска затвора возвращает в активное состояние экспонометр и индикацию на ЖКД и в видоискателе примерно на 5 секунд.

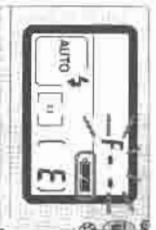

Состояние ЖКД при выключенном питании

При установленных батарейках счетчик кадров на ЖКД остается включенным и после выключения питания.



2 Установка объектива

Перед установкой объектива выключите питание фотокамеры.

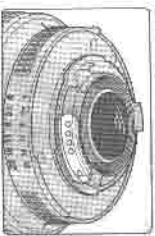

Микропроцессорные контакты объектива Nikon со встроенным микропроцессором

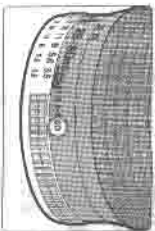

1 Объектив Nikon со встроенным микропроцессором, не относящийся к типу G

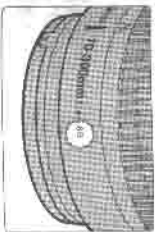

2 Объектив Nikon со встроенным микропроцессором типа G

1 Проверьте тип объектива.

- 1 Объективы Nikon со встроенным микропроцессором, не относящиеся к типу G (на иллюстрации показан объектив Nikon типа D), с диафрагменным кольцом.
- 2 Объектив Nikon со встроенным микропроцессором типа G без диафрагменного кольца.

Объектив Nikon типа G

Объектив Nikon типа G не имеет диафрагменного кольца: при его использовании диафрагма устанавливается на корпусе фотокамеры. В отличие от других объективов Nikon со встроенным микропроцессором при использовании этого объектива не обязательно устанавливать минимальную диафрагму.

2 Выключите питание фотокамеры и установите объектив.

Объектив Nikon со встроенным микропроцессором с диафрагменным кольцом (не типа G)

Установите объектив в байонет фотокамеры таким образом, чтобы установочные метки на объективе и корпусе фотокамеры совместились, после чего поверните объектив в направлении против часовой стрелки до его заблокирования. (Следите за тем, чтобы случайно не нажать кнопку отсоединения объектива.) После этого установите минимальную диафрагму объектива и заблокируйте ее.

• Если не установлена минимальная диафрагма объектива и включено питание фотокамеры, то на ЖКД и в видоискателе мигает $f \infty$ и спуск затвора невозможен.

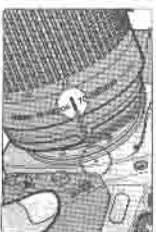

Объектив Nikon типа G
Установите объектив в байонет фотокамеры таким образом, чтобы установочные метки на объективе и корпусе фотокамеры совместились, после чего поверните объектив в направлении против часовой стрелки до его заблокирования. (Следите за тем, чтобы случайно не нажать кнопку отсоединения объектива.)

3 Снятие объектива.

- Нажав и удерживая в нажатом положении кнопку отсоединения объектива, поверните его в направлении по часовой стрелке.

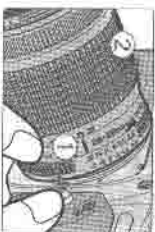

Хранение фотокамеры без объектива

При хранении фотокамеры без объектива не забудьте надеть на нее поставляемую в комплекте с ней крышку для корпуса (стр. 2), либо приобретаемую отдельно крышку для корпуса ВЕ-1А. (Крышка ВЕ-1 не подходит для Вашей фотокамеры.)

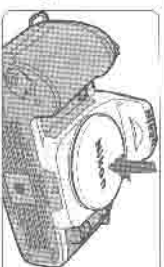

ПРИМЕЧАНИЕ. Объективы Nikon без встроенного микропроцессора

Если на фотокамере установлен объектив Nikon без встроенного микропроцессора и включено питание фотокамеры, то на ЖКД и в видоискателе мигает $f \infty$ и спуск затвора невозможен (кроме ручного режима отработки экспозиции). Информацию об объективах без встроенного микропроцессора см. на стр. 48.

Запомните

- Для максимального использования всех функциональных возможностей Вашей фотокамеры примените автофокусный объектив Nikon типа D или G. (См. стр. 48, «Совместимость с объективами».)
- Прежде чем присоединять или отсоединять объектив, не забудьте выключить питание фотокамеры.
- Устанавливайте и снимайте объектив не под воздействием прямых солнечных лучей.

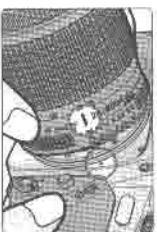

Включите питание фотокамеры и вставьте в нее кассету с фотопленкой с DX-кодом. Светочувствительность фотопленки с DX-кодом будет установлена автоматически (в диапазоне от 25 до 5000 единиц ISO). Закройте заднюю крышку фотокамеры: фотопленка автоматически протянется на первый кадр.

- 1 Включите питание фотокамеры, откройте заднюю крышку фотокамеры, сдвинув ее защелку, и вставьте кассету с фотопленкой.

 - Кассету с фотопленкой удобнее вставлять снизу вверх.

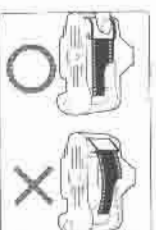
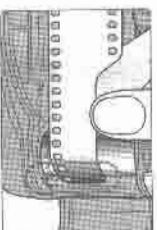
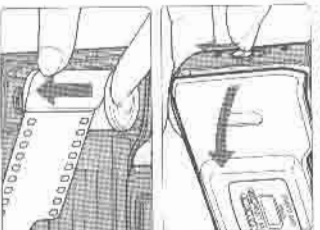

2 Протяните заправочный кончик фотопленки до красной метки.

- Не протягивайте заправочный кончик дальше красной метки.
- Придерживайте кассету с фотопленкой и следите за тем, чтобы пленка располагалась ровно и не провисала.

ПРИМЕЧАНИЕ. Установка и извлечение фотопленки

Шторки затвора имеют очень малую толщину. Не доприкасайтесь до них ни пальцами, ни заправочным кончиком фотопленки.



3 Осторожно закройте заднюю крышку фотокамеры до щелчка. Фотопленка автоматически протянется на первый кадр.

- Появление на ЖКД индикатора указывает на то, что протяжка фотопленки на первый кадр завершена.
- Появление мигающих индикаторов и на ЖКД и мигающего индикатора в видоискателе указывает на то, что фотопленка была заряжена неправильно. Снова откройте заднюю крышку фотокамеры и перезарядите пленку.
- При выключении питания фотокамеры показания счетчика кадров сохраняются.

Фотопленка с DX-кодом

Светочувствительность фотопленки с DX-кодом устанавливается автоматически в диапазоне от 25 до 5000 единиц ISO. Для фотопленки без DX-кода устанавливается светочувствительность 100 единиц ISO.



Запомните

- При смене фотопленки вне помещений избегайте попадания на нее прямого солнечного света.
- Число кадров и светочувствительность фотопленки можно проверить через окошко для контроля наличия кассеты с фотопленкой.
- Инфракрасные фотопленки с данной фотокамерой использоваться не могут, поскольку для определения положения кадра на фотопленке используется инфракрасный датчик.

4 Установка даты и времени (только для F65D)

Фотокамера F65D позволяет впечатывать в кадр год/месяц/день, день/часы/минуты (24-часовой цикл), месяц/день/год или день/месяц/год в любом режиме обработки экспозиции. (Подробнее о впечатывании даты/времени см. на стр. 28.)

■ Настройка даты и времени (пример: 28 августа 2000 года)

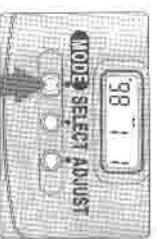

1 Нажмите кнопку MODE для выбора одной из возможных комбинаций впечатывания даты или времени.

Нажмите кнопку SELECT: при этом соответствующая секция дисплея начнет мигать.

- В режиме отображения «День/часы/минуты» дату изменить нельзя. Для установки даты выберите комбинацию «год/месяц/день», «месяц/день/год» или «день/месяц/год».
- Время устанавливается в режиме отображения «день/часы/минуты».

2 Нажмите кнопку ADJUST для изменения мигающих цифр. После чего нажмите кнопку SELECT: цифры перестанут мигать.

- При каждом нажатии кнопки ADJUST значение года увеличивается на одну единицу в диапазоне от 98 до 99 (а после 99 – обратно на 98).
- Для быстрого изменения значения даты/времени удерживайте кнопку ADJUST в течение более 1 секунды.
- После того как значения даты/времени перестанут мигать, нажмите кнопку SELECT. Появление на ЖКД индикатора впечатывания даты/времени — означает, что установка даты/времени завершена.

ПРИМЕЧАНИЕ. Требования к батарее для впечатывания даты/времени

Для впечатывания в кадр даты/времени в зависимости от установленной в фотокамере элементной батареи требуется одна или две батарейки CR2025 с напряжением 3 В. Срок службы батарейки составляет примерно 3 года. Если впечатывание даты/времени вызывает проблемы с питанием и/или отображением даты/времени на ЖКД стали нечеткими или совсем исчезли, это свидетельствует о необходимости замены зарядки батарейки. Замените батарею (после замены не забудьте установить правильное значение даты/времени).

НАЧАЛЬНЫЕ СВЕДЕНИЯ ОБ ЭКСПЛУАТАЦИИ

В этом разделе описываются настройки, пригодные для большинства типичных ситуаций при съемке в Автоматическом режиме обработки экспозиции (A), с которыми может легко управляться даже начинающий фотограф.

В данном разделе разъясняются следующие съемочные режимы и функции:

Установленный объектив	Автофокусный объектив Nikon типа D
Режим фокусировки	AF (автоматическая фокусировка)
Режим автофокусировки	Режим динамической автофокусировки с приоритетом ближайшего объекта
Режим работы экспонометрической системы	Шестисегментный пространственный матричный замер экспозиции*
Режим обработки экспозиции	Автоматический режим (A)
Режим синхронизации вспышки	Синхронизация по переднему шторке (S)*

*Установка цвета автоматической при выборе автоматической режимов обработки экспозиции.

1 Установка режима Автоматической Фокусировки

Установите режим Автоматической Фокусировки (AF).
(Подробнее см. стр. 30.)



1 Включите питание фотокамеры и установите переключатель режимов фокусировки в положение AF (автофокусировка).

- Поворачивайте переключатель режимов фокусировки до щелчка
- Чтобы навестись на резкость, слегка нажмите кнопку спуска затвора

ПРИМЕЧАНИЕ: Режим Автоматической Фокусировки

Не вращайте фокусировочное кольцо на объективе, если переключатель режимов фокусировки установлен в положение AF.

Режим динамической автофокусировки с приоритетом ближайшего объекта.

В Режиме динамической автофокусировки с приоритетом ближайшего объекта фотокамера автоматически фокусируется на объект, расположенный ближе всего в любой из пяти зон фокусировки (стр. 32). Если объект смещается из выбранной зоны фокусировки до наводки на резкость, фотокамера автоматически фокусируется на него, основываясь на данных от других зон фокусировки. Если установлен Автоматический режим отработки экспозиции $\frac{1}{2}$ (стр. 35) или выбрана одна из Сюжетных программ (стр. 26) (кроме Программы макростемки ∞), фотокамера F65/F65D автоматически активизирует Режим Динамической автофокусировки с приоритетом ближайшего объекта для упрощения работы, так что необходимость в изменении зоны фокусировки отпадает.

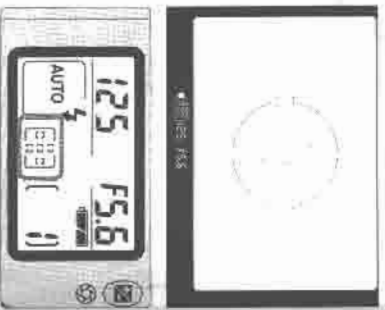

■ Ситуации, в которых возможна неправильная работа системы автофокусировки

В описанных ниже случаях возможна неправильная работа системы автофокусировки. В этих ситуациях следует использовать ручную фокусировку по матовому полю (стр. 31) или сфокусироваться на другом объекте, расположенный на том же расстоянии от фотокамеры, после чего применить блокировку фокуса (стр. 34) и перекомпоновать кадр.



Сюжеты с низким уровнем контрастности
Например, когда цвет одежды снимаемого человека совпадает с цветом стены или другого объекта на заднем плане.

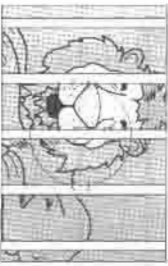

Сюжеты, при которых находящиеся в пределах фокусировочной рамки объекты расположены на разных расстояниях от фотокамеры
Например, при съемке животного в клетке или человека за деревьями.

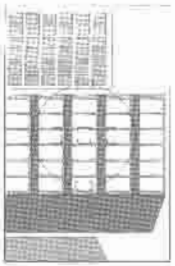

Объект съемки или сюжет имеет узорчатую структуру
Например, окна дома

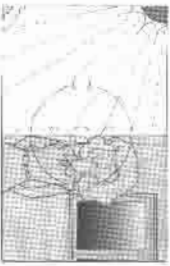

Сюжеты, при которых наблюдается отчетливо выраженная разница в яркости в пределах фокусировочной рамки
Например, при съемке находящегося в тени объекта на фоне солнца

2 Установка Автоматического режима отработки экспозиции

Если установлен Автоматический режим отработки экспозиции **Auto**, фотокамера автоматически управляет всеми экспозиционными настройками.

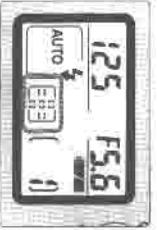

Установите Автоматический режим отработки экспозиции **Auto**.

- При легком нажатии кнопки спуска затвора на ЖКД и в видоискателе появляются значения выдержки и диафрагмы.
- При установке Автоматического режима отработки экспозиции **Auto** автоматически активизируется режим **Матричного замера экспозиции**.
- Проверьте, чтобы в качестве режима автофокусировки был установлен **Режим динамической автофокусировки с приоритетом ближайшего объекта**. Подробнее см стр. 32

Матричный замер экспозиции

В Матричном экспонометре фотокамеры F65/F65D используется шестиконтурный датчик для достижения превосходных экспонометрических результатов даже в очень сложных условиях съемки. Микрокомпьютер анализирует данные, такие как яркость и контрастность сюжета, а при использовании объектива Nikon типа D или G — еще и расстояние до объекта (в этом случае осуществляется **Пространственный матричный замер экспозиции**), и производит необходимые расчеты для обеспечения правильного экспонирования. Фотокамера автоматически переключается на Матричный замер экспозиции во всех режимах отработки экспозиции, кроме Ручного (стр. 37).

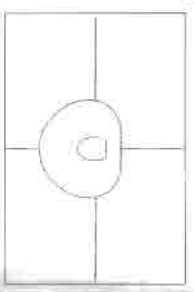

О режимах отработки экспозиции

Помимо Автоматического режима **Auto**, данная фотокамера оснащена еще четырьмя режимами отработки экспозиции и пятью Сюжетными программами. Использование особенностей каждого режима отработки экспозиции позволяет достичь хороших результатов при съемке различных объектов или в различных съемочных ситуациях. Пять Сюжетных программ позволяют легко получать правильные экспозиционные настройки, просто выбрав подходящую для данных условий программу. Более подробные сведения об использовании каждого из этих режимов и программ приводятся на соответствующей странице.

Сюжетные программы

Символ	Режим отработки экспозиции	Характеристики/Съемочные ситуации
	Автоматический (стр. 35)	Самый легкий режим отработки экспозиции для съемки в обычных условиях. Фотокамера автоматически управляет выдержкой и диафрагмой в зависимости от яркости объекта. Все, что от Вас требуется — вовремя нажать кнопку спуска затвора.
	Программа портретной съемки (стр. 27)	Используется для съемки портрета. При этом заданную пленку специально подбирает экспозиционно, чтобы акцентировать внимание на главном объекте съемки.
	Программа пейзажной съемки (стр. 27)	Используется для съемки удаленных объектов. При этом режим получается весь включенный в кадр пейзаж.
	Программа макросъемки (стр. 27)	Используется для макросъемки таких объектов, как цветы и насекомые. При этом заданный плен на снимках получается художественно "размытым".
	Программа спортивной непрерывной съемки (стр. 27)	Используется для съемки спонтанных событий. Благодаря короткой выдержке позволяет "остановить" в кадре быстро движущийся объект для создания впечатляющих динамичных снимков. В этом режиме возможна непрерывная съемка.
	Программа ночной съемки (стр. 27)	Используется для съемки в вечернее или ночное время. В этом режиме используется все имеющееся освещение, включен объект на переднем плане, который подвешивается вспышкой, и заданный плен. При отключенной вспышке можно получить естественное изображение сюжета в ночное или сумеречное время.
P	Автоматический программный (стр. 36)	Фотокамера автоматически управляет выдержкой и диафрагмой, позволяя Вам производить другие настройки, такие как Гибкая программа (стр. 36) или Экспонировка (стр. 33).
S	Автоматический с приоритетом выдержки (стр. 36)	Вы устанавливаете желаемую выдержку, а фотокамера выбирает правильную диафрагму. Данные режимы позволяют регулировать глубину резкости наводимую выдержку. Вы можете «заморозить» движущийся объект на снимке, а установить длинную выдержку — сделать его «размытым».
A	Автоматический с приоритетом диафрагмы (стр. 37)	Вы устанавливаете желаемую диафрагму, а фотокамера выбирает правильную выдержку. Данный режим позволяет регулировать глубину резкости наводимую выдержку. Вы можете «заморозить» движущийся объект на снимке, а установить длинную выдержку — сделать его «размытым».
M	Ручной (стр. 37)	Выдержки и диафрагма устанавливаются вручную. Данный режим подходит для ситуаций, когда с помощью других режимов отработки экспозиции трудно достичь желаемого результата. В этом режиме возможна съемка со сверхдлинной выдержкой (Time).

НАЧАЛЬНЫЕ СВЕДЕНИЯ

3 Правильное удерживание фотокамеры и фокусировка

При легком нажатии кнопки спуска затвора фотокамера автоматически фокусируется на объект съемки, и когда последний оказывается в фокусе, в видоискателе появляется индикатор фокуса ●



1 Правильно удерживайте фотокамеру.

- Для большей устойчивости обоприйте локти о туловище.
- Поставьте одну ногу на подставку вперед и держите верхнюю часть туловища прямо.
- Правой рукой обхватите рукоятку фотокамеры, а левой рукой поддерживайте камеру (или объектив) снизу.

ПРИМЕНЕНИЕ. Сопряжение фотокамеры

Если фотокамера не удерживается неподвижно или установлена длинная выдержка, сопряжение камеры может испортить снимок. В условиях недостаточной освещенности (когда требуется длинная выдержка) при съемке в режиме или с использованием только одной из сюжетных программ автоматический срабатывающий вспышка. Однако фотокамеру все равно всегда следует держать правильно.

2 Скомпонуйте кадр, расположите рамку в центре фокусировочных рамок и проведите фокусировку легким нажатием кнопки спуска затвора.

- Скомпонуйте кадр так, чтобы объект съемки оказался в одной из пяти зон фокусировки, и слегка нажмите кнопку спуска затвора. Если установлен Режим динамической автофокусировки с приоритетом ближайшего объекта (стр. 32), фотокамера будет автоматически удерживать в фокусе тот объект, который расположен ближе всего к одной из пяти зон фокусировки.

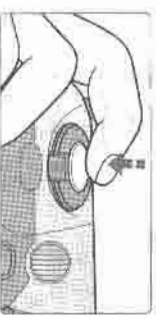

- При легком нажатии кнопки спуска затвора фотокамера автоматически произведет фокусировку, и в видоискателе загорится или начнет мигать индикатор фокуса:
 - горит. Объект в фокусе.
 - мигает. Автоматическая фокусировка невозможна.
- При съемке недостаточно освещенных объектов автоматически включается вспомогательная подложка автофокуса. Подробнее см. на стр. 30.

ПРИМЕНЕНИЕ. Компоновка кадра

Тот же зритель видоискателя длиной фотокамеры составляет приблизительно 89% от фактического поля кадра на фотопленке. Иными словами, фактическое поле кадра на фотопленке несколько больше, чем изображение, которое Вы видите в видоискателе. Учите, что в большинстве фотолабораторий при печати кадры частично по краям урезаются.

Встроенная вспышка

Если объект съемки недостаточно освещен или подвешен сзади (контрольное освещение), то при съемке в режиме или с использованием любой из сюжетных программ (, , ,) при легком нажатии кнопки спуска затвора автоматический поднимается встроенная вспышка. Подробнее см. на стр. 46.

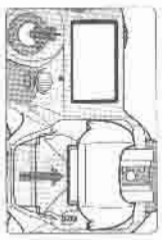

Запомните

- Диаптричная настройка (стр. 42) позволяет повысить четкость изображения в видоискателе.
- Чтобы сделать снимок объекта, находящегося за пределами зоны фокусировки, сместите зону фокусировки (стр. 32) или используйте блокировку фокуса (стр. 34).
- Ситуации, в которых возможна неправильная работа системы автофокусировки, описаны на стр. 17.

4 Спуск затвора

Убедитесь в том, что в видоискателе появился индикатор фокуса
• после чего плавно нажмите кнопку спуска затвора. При съемке движущегося объекта автоматически активируется режим непрерывной (следящей) сервоавтофокусировки (стр. 30) и фотокамера удерживает объект в фокусе.

1 Проверьте индикатор в видоискателе, слегка нажав кнопку спуска затвора.

- Если объект съемки недостаточно освещен или подвешен сзади (контрольное освещение), то при легком нажатии кнопки спуска затвора автоматически поднимается и начинает заряжаться встроенная вспышка (стр. 24, 46).

2 Убедитесь в том, что в видоискателе появился индикатор фокуса и медленно нажмите кнопку спуска затвора.

- После спуска затвора фотопленка автоматически протравливается на следующий кадр, после чего можно сделать следующий снимок.

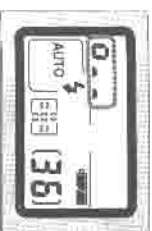

3 Когда фотопленка заканчивается, автоматически начинается ее обратная перемотка.

- Во время обратной перемотки счетчик кадров ведет обратный отсчет до тех пор, пока перемотка не завершится.
- Снимки, сделанные на кадрах с номерами, превышающими максимальное число кадров для данной фотопленки, могут быть потеряны при провке.

4 Убедитесь в том, что процесс обратной перемотки завершен, после чего извлеките кассету с фотопленкой из фотокамеры.

- Процесс обратной перемотки завершен, когда на счетчике кадров на ЖКД отображается мигающая буква E (Мигающая буква E указывает на то, что экспонометр выключен.) Убедитесь в том, что процесс обратной перемотки завершен (на ЖКД мигает буква E), после чего откройте заднюю крышку фотокамеры, предварительно защитив ее от воздействия прямых солнечных лучей, и извлеките кассету с фотопленкой.

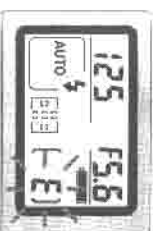

Запомните

- Сведения об обратной перемотке недоснятой фотопленки см. на стр. 42.

Использование встроенной вспышки

Если объект съемки недостаточно освещен или подсвечен сзади (контрольное освещение), то при съемке в режиме **Auto** или **S** (контроль выдержки) из Сюжетных программ (1, 2, 3, 4, 5, 6, 7, 8, 9, 10, 11, 12, 13, 14, 15, 16, 17, 18, 19, 20, 21, 22, 23, 24, 25, 26, 27, 28, 29, 30, 31, 32, 33, 34, 35, 36, 37, 38, 39, 40, 41, 42, 43, 44, 45, 46, 47, 48, 49, 50, 51, 52, 53, 54, 55, 56, 57, 58, 59, 60, 61, 62, 63, 64, 65, 66, 67, 68, 69, 70, 71, 72, 73, 74, 75, 76, 77, 78, 79, 80, 81, 82, 83, 84, 85, 86, 87, 88, 89, 90, 91, 92, 93, 94, 95, 96, 97, 98, 99, 100) при легком нажатии кнопки спуска затвора автоматически поднимается встроенная вспышка. Для того чтобы сделать снимок со вспышкой, необходимо нажать кнопку спуска затвора полностью.

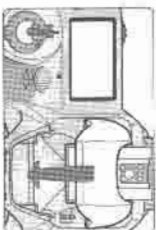
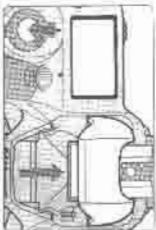

1 Если объект съемки недостаточно освещен или подсвечен сзади (контрольное освещение), то при легком нажатии кнопки спуска затвора автоматически поднимается и начинает заряжаться встроенная вспышка.

- Как только встроенная вспышка будет готова к работе, в видоискателе появится немигающий индикатор **4** (при включенном экспонометре фотокамеры).
- Если Вы хотите сделать снимок без вспышки, сложите встроенную вспышку до щелчка, одновременно спелка нажимая кнопку спуска затвора. (При этом вспышка будет отключена при съемке не только текущего, но и всех последующих кадров при условии, что кнопка спуска затвора все это время будет оставаться спелка нажатой. Как только Вы снимите палец с кнопки спуска затвора, встроенная вспышка снова поднимется и начнет заряжаться.)
- Для отключения вспышки при съемке последующих кадров выберите режим Принудительного отключения вспышки (стр. 45).

ПРИМЕЧАНИЕ: Длительное непрерывное использование встроенной вспышки (контрольное освещение) вызывает нагрев элементов питания. После непрерывного использования встроенной вспышки она может перестать срабатывать в целях защиты палитры вспышки. В этом случае следует немного подождать, прежде чем можно будет снова использовать вспышку.



2 Убедитесь в том, что в видоискателе появился немигающий индикатор **4**, скомпонуйте кадр, произведите фокусировку и сделайте снимок со вспышкой, нажав кнопку спуска затвора полностью.

- Спуск затвора невозможен, если в видоискателе не появился немигающий индикатор **4**.
- Если после срабатывания вспышки на максимальной мощности индикатор **4** в видоискателе мигает в течение примерно 3 секунд, то в этом случае возможно недоэкспонирование. Проверьте дистанцию съемки со вспышкой и сделайте повторный снимок.
- При съемке недостаточно освещенных объектов автоматически включается лампа вспомогательной подсветки автофокуса (для ее принудительного отключения держите нажатой кнопку выбора режима работы вспышки).

Встроенная вспышка и Матричная сбалансированная Заполняющая вспышка

- Встроенная вспышка обеспечивает широкий угол освещения, соответствующий объективу с фокусным расстоянием 28 мм. При выдержке 1/2 (1/4, 1/100 единиц ISO). При съемке со вспышкой с использованием широкого угла объектива с фокусным расстоянием менее 28 мм свет вспышки может не достичь периферийной зоны, в результате чего снимок окажется затемненным.
- При использовании объектива **Никкор** со встроенным микропроцессором типа **D** или **S** становится возможной съемка в режиме **Матричной сбалансированной заполняющей вспышки**. Анализируя данные об уровне яркости и контрастности, полученные в режиме Матричного замера экспозиции, **Матричная сбалансированная заполняющая вспышка** обеспечивает правильное экспонирование главного объекта съемки и заднего плана, обеспечивая при этом достаточно мощную импульсную вспышку для создания естественно выглядящих снимков со вспышкой.

Запомните

- Перед началом съемки со вспышкой не забудьте снять с объектива бленду.
- Некоторые объективы имеют ограничения при использовании встроенной вспышки и могут вызывать эффект виньетирования (по краям кадра может появиться тень).
- В этом разделе Вы познакомитесь с обычным режимом Синхронизации вспышки по передней шторке. Подробнее см. на стр. 44.

Съемка с использованием Сюжетной программы

Вы можете использовать одну из пяти различных Сюжетных программ – Программу портретной съемки, Программу пейзажной съемки, Программу макросъемки, Программу спортивной непрерывной съемки или Программу ночной съемки – предназначенных для съемки в конкретных условиях или съемки конкретных сюжетов.

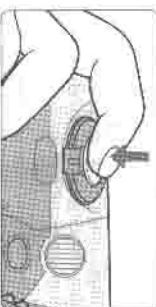
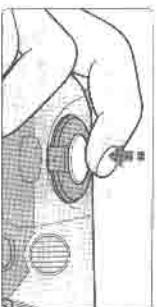

1 Установите диск переключения режимов отработки экспозиции на желаемую Сюжетную программу, после чего слегка нажмите кнопку спуска затвора.

- Скомпонуйте кадр так, чтобы объект (по которому будет производиться фокусировка) оказался в центре фокусировочных рамок, и слегка нажмите кнопку спуска затвора. Фотокамера автоматически сфокусируется, и индикатор фокуса загорится или начнет мигать.
- горит. Объект в фокусе мигает. Автоматическая фокусировка невозможна.

2 Убедитесь в том, что в видоискателе появился индикатор фокуса и медленно дожмите кнопку спуска затвора.

- Выдержка и диафрагма определяются автоматически в соответствии с выбранной Сюжетной программой и отображаются на ЖКД и в видоискателе. Если объект съемки недостаточно освещен или подвечен сзади (контроль освещенности), автоматически подмигают и срабатывает встроенная вспышка.
- Если объект съемки подвечен сзади (контроль освещенности) при съемке с использованием Программы спортивной непрерывной съемки или Программы пейзажной съемки, вспышка автоматически не срабатывает.

ПРИМЕЧАНИЕ Сюжетная программа

При съемке с использованием Сюжетной программы такие режимы, как Тисола программа (стр. 36), Автопортретная программа (стр. 40) и Многократное экспонирование (стр. 41) используются не могут. При съемке со вспышкой с использованием Сюжетной программы режим Синхронизации со вспышкой (стр. 44) устанавливается автоматически в зависимости от выбранной Сюжетной программы.

2: Программа портретной съемки
Используйте данную программу всякий раз, когда Вы фотографировать людей. Она создает разительный задний план для акцентирования внимания на главном объекте съемки.

3: Программа пейзажной съемки
Используйте данную программу всякий раз, когда Вы фотографировать тот или иной удаленный сюжет. При этом режимы получают все объекты независимо от их удаленности.

4: Программа макросъемки

Используйте данную программу, когда Вы фотографируете объекты с очень близкого расстояния. Она создает разительный задний план с целью акцентирования внимания на главном объекте съемки. Данная программа полезна при съемке таких объектов, как цветы и насекомые. При этом автоматически активируется Режим дистанческой автофокусировки и выбирается центральная зона фокусировки (стр. 32).

5: Программа спортивной непрерывной съемки

Используйте данную программу, чтобы «остановить» в кадре движущийся объект. Она предусматривает установку короткой выдержки, пригодной для спортивной съемки. При использовании Программы спортивной непрерывной съемки автоматически активируется режим Непрерывной сервоавтофокусировки (стр. 30), и фотокамера продолжает фокусироваться на объекте без блокировки фокуса (стр. 34). При этом производится многократный спуск затвора до тех пор, пока кнопка спуска затвора остается нажатой.

6: Программа ночной съемки

Используйте данную программу при съемке в вечерние или ночные часы. При этом используется все имеющееся освещение, включая объект на переднем плане и задний план. При отключенной вспышке становится возможным запечатлеть на снимке всю красоту ночных или сумеречных сюжетов.



Впечатывание даты/времени (только для F55D)

Возможно впечатывание в кадр следующей информации: год/месяц/день, день/часы/минуты, месяц/день/год или день/месяц/год.
Об установке даты/времени см. на стр. 14.



1 Нажмите кнопку MODE для выбора одной из возможных комбинаций впечатывания даты или времени.

(Пример: 28 августа 2000 года, 15:30)

• При каждом нажатии кнопки MODE отображаемая на ЖКД комбинация даты и времени изменятся в следующей последовательности:

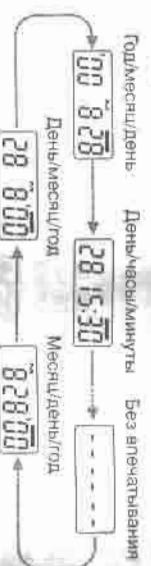

• Отображаемая на ЖКД комбинация будет впечатываться в кадр. Для отмены впечатывания выберите - - - - - (без впечатывания). Впечатывание даты и времени в кадр возможно при использовании фотопленок со светочувствительностью в диапазоне от 32 до 3200 ед.инт. ISO.

2 Скомпонуйте кадр, произведите фокусировку и дождитесь спуска затвора, чтобы сделать снимок с впечатыванием в кадр даты/времени.

• Сразу после спуска затвора индикатор впечатывания даты/времени — мигает в течение примерно 3 секунд (при заряженной фотопленке).

Впечатываемая комбинация Даты/времени

На илл. справа справа показано положение впечатываемой комбинации даты/времени в кадре. На ярком фоне (например, белом или красноватых оттенках) она может быть трудноразличимой.

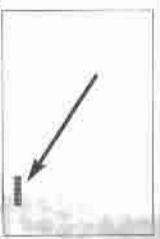



Автоспуск

Если Вы хотите сфотографировать самого себя, Вы можете воспользоваться функцией автоматического спуска затвора.



1 Нажмите кнопку (Автоспуск) и убедитесь в том, что на ЖКД появился индикатор.

(либо вращайте Диск управления, одновременно нажимая кнопку , до тех пор, пока на ЖКД не появится индикатор ) Отображаемая на ЖКД информация будет изменяться в следующей последовательности:

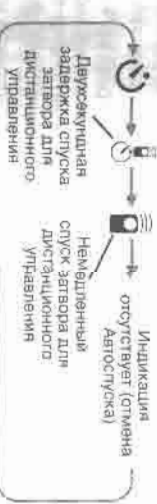

2 Скомпонуйте кадр, произведите фокусировку легким нажатием кнопки спуска затвора и дождитесь спуска затвора.

• Спуск затвора будет произведен через 10 секунд после включения Автоспуска. Лампа Автоспуска будет мигать в течение 8 секунд, а за 2 секунды до спуска затвора загорится немигающим светом. При использовании функции Ослабления эффекта "красных глаз" (стр. 45) включается Автоспуск, и перед спуском затвора на 1 с загорается лампа таймера Автоспуска/Ослабления эффекта "красных глаз" с той же мощностью, что и при обычном Ослаблении эффекта "красных глаз".

НАЧАЛЬНЫЕ
СВЕДЕНИЯ

Ваша фотокамера имеет два режима фокусировки – Сервоавтофокусировка (Токадровая или Непрерывная) и Ручная фокусировка.

■ Автофокусировка



• Установите переключатель режимов фокусировки в положение **AF**. Легкое нажатие кнопки спуска затвора приводит к автоматической фокусировке в выбранной фокусировочной зоне (см. стр. 32), при этом в видоискателе появляется индикатор фокуса ●.

■ Сервоавтофокусировка

Фотокамера автоматически активизирует режим Токадровой сервоавтофокусировки или Непрерывной сервоавтофокусировки в зависимости от состояния объекта съемки, т. е. от того, неподвижен он или движется (включая информацию о направлении движения).

• Показывает сервоавтофокусировка

Спуск затвора возможен, когда в видоискателе появляется индикатор фокуса ●. После того как фотокамера сфокусировалась на объект, при легком нажатии кнопки спуска затвора фокус блокируется (см. "Блокировка фокуса" на стр. 34). Однако если объект начнет двигаться, Блокировка фокуса отключится, и автоматически активизируется режим Непрерывной сервоавтофокусировки.

• Непрерывная сервоавтофокусировка

Режим Непрерывной сервоавтофокусировки активизируется автоматически, когда объект движется. Спуск затвора возможен, когда в видоискателе появляется индикатор фокуса ●, однако при этом фокус не блокируется, и фотокамера продолжает фокусироваться на объект, пока не будет слышен затвор. При съемке движущегося объекта активизируется режим Следящей фокусировки, и фотокамера продолжает фокусироваться на объект. Фотокамера будет продолжать надежно фокусироваться на главный объект съемки и при использовании функции запоминания автофокуса (Lock-On™). При включении Программы спортивной непрерывной съемки **Ca** автоматически активизируется режим Непрерывной сервоавтофокусировки, и фотокамера продолжает фокусироваться на объект.

О функции запоминания автофокуса (Lock-On™)

Функция запоминания автофокуса (Lock-On™) позволяет надежно удерживать главный объект съемки в фокусе, даже если он на мгновение будет перекрыт каким-либо другим объектом в видоискателе.

■ Ручная фокусировка

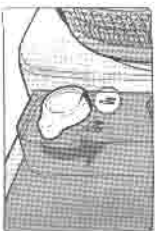

• Установите переключатель режимов фокусировки в положение **M**. Палец в видоискателе, вращающее фокусировочное кольцо объектива до тех пор, пока изображение на матовом поле видоискателя не станет резким. Спуск затвора возможен независимо от того, находится ли объект в фокусе, и независимо от состояния индикатора фокуса.

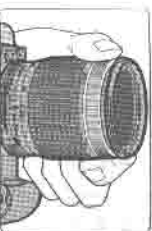

Ручную фокусировку целесообразно использовать в ситуациях, когда возможна неправильная работа системы автофокусировки (стр. 17) или когда на фотокамере установлен другой объектив, а не автофокусный Nikon (стр. 49).

Ручная фокусировка с помощью электронного дальномера

Установите переключатель режимов фокусировки в положение **M**. Фокусировку можно проверить по наличию индикатора фокуса ● в видоискателе. Электронный дальномер работает с большимством объективов Nikon (включая автофокусные Nikon в ручном режиме), имеющих максимальную диафрагму f/5.6 или более светосильных. Легко нажмите кнопку спуска затвора и при включенном дальномере вращайте фокусировочное кольцо объектива до тех пор, пока в видоискателе не появится индикатор фокуса ●. Спуск затвора возможен в любой момент. Электронный дальномер может быть активизирован при выборе в качестве зоны фокусировки любых фокусировочных рамок из пяти имеющихся.

Пять зон фокусировки фотокамеры освещают широкую область кадра, и Вы можете выбрать между ними в зависимости от положения объекта в кадре или желаемой компоновки кадра. При активизированном режиме АФ (автофокусировка, стр. 30) можно выбрать **Режим динамической автофокусировки с приоритетом ближайшего объекта**, при котором фотокамера автоматически выбирает зону фокусировки либо **Режим динамической автофокусировки**, при котором Вы сами выбираете желаемую зону фокусировки.



Установите переключатель режимов фокусировки в положение АФ (автофокусировка) и поверните Диск управления, одновременно нажимая кнопку выбора зоны фокусировки для выбора зоны фокусировки.

• При вращении Диска управления при одновременном нажатии кнопки выбора зоны фокусировки индикация изменится следующим образом:

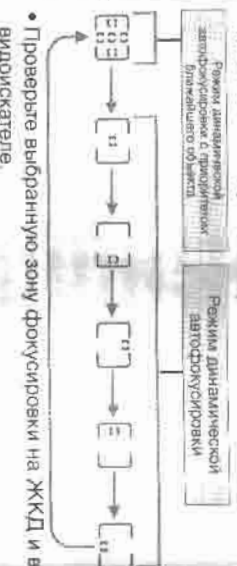
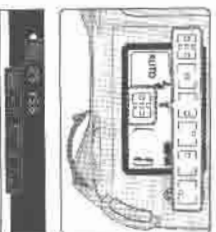

• Проверьте выбранную зону фокусировки на ЖКД и в видоискателе

• **Режим динамической автофокусировки с приоритетом ближайшего объекта**
 В Режиме динамической автофокусировки с приоритетом ближайшего объекта фотокамера автоматически фокусируется на объект, расположенный ближе всего к одной из пяти зон фокусировки, после чего фокус блокируется. Если объект смещается из выбранной зоны фокусировки до блокировки фокуса, фотокамера автоматически фокусируется на него, основываясь на данных от других зон фокусировки. Если установлен Автоматический режим отработки экспозиции или выбрана одна из Сюжетных программ (кроме Программы Макросъемки) , фотокамера автоматически активизирует Режим Динамической автофокусировки с приоритетом ближайшего объекта.

• **Режим динамической автофокусировки**

Фокусировка осуществляется в выбранной зоне, после чего фокус блокируется (до тех пор, пока кнопка спуска затвора остается нажатой). Если объект смещается из выбранной зоны фокусировки до блокировки фокуса камера автоматически фокусируется на объекте, основываясь на данных от других зон фокусировки. Если выбрана Программа Макросъемки , автоматически выбирается Режим динамической автофокусировки и Центральная зона фокусировки.

■ **Съемка с ручной фокусировкой**
 При установке переключателя режимов фокусировки в положение М (ручная фокусировка, стр. 31), автоматически активизируется **Однозонный режим**.



Установите переключатель режимов фокусировки в положение М (ручной) и поверните Диск управления, одновременно нажимая кнопку выбора зоны фокусировки для выбора зоны фокусировки.



• **Однозонный режим**

При использовании ручной фокусировки с помощью электронного дальномера фокус достигается только в выбранной зоне фокусировки (стр. 31).

• При вращении Диска управления при одновременном нажатии кнопки выбора зоны фокусировки индикация изменится в следующей последовательности:

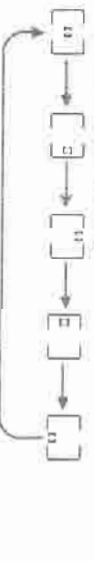



• Проверьте выбранную зону фокусировки на ЖКД и в видоискателе.

Блокировка фокуса

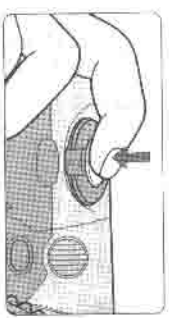
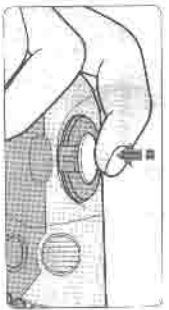
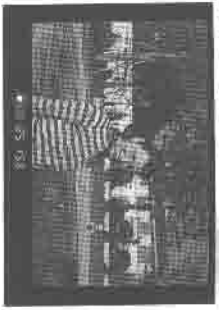
Блокировку фокуса целесообразно использовать при автофокусной съемке объектов, расположенных вне всех пяти зон фокусировки фотокамеры F65/F66D, а также в ситуациях, когда возможна неправильная работа системы автофокусировки (стр. 17).



1 Скопонируйте кадр так, чтобы объект оказался в одной из зон фокусировки, и слегка нажмите кнопку спуска затвора. (Например, объект находится в центральной зоне фокусировки.)

- Когда объект оказывается в фокусе, в видоискателе появляется индикатор фокуса , и фокус остается заблокированным до тех пор, пока кнопка спуска затвора остается слегка нажатой.
- При съемке с использованием Программы спортивной непрерывной съемки  блокировка фокуса невозможна.
- При съемке движущегося объекта фокус не блокируется. Чтобы заблокировать фокус на неподвижном объекте, который только что двигался, снимите палец с кнопки спуска затвора, а затем вновь слегка нажмите ее.

2 Убедитесь в том, что в видоискателе появились индикатор фокуса и скопонируйте кадр.

одновременно слегка нажимая кнопку спуска затвора, после чего сделайте снимок.

- После блокировки фокуса не изменяйте расстояние от фотокамеры до объекта. Удерживая кнопку спуска затвора слегка нажатой после спуска затвора, можно произвести многократный спуск затвора при заблокированном фокусе.

Съемка в каждом из режимов отработки экспозиции

ALTO: Автоматический режим отработки экспозиции

Это простейший из имеющихся у Вашей фотокамеры режимов отработки экспозиции. Фотокамера автоматически управляет экспозицией. Если объект недостаточно освещен или подсвечен сзади (контроль освещенности), то автоматически выдвигается встроенная вспышка. Рекомендуется для начинающих фотографов, которые прежде не доводилось снимать зеркальными фотокамерами.

- Режим  (Автоматический режим отработки экспозиции) может использоваться только при съемке с объективом Nikkor со встроенным микропроцессором типа D или G (стр. 48)

1 Установите диск выбора режима отработки экспозиции в положение .

- При установке режима отработки экспозиции  остальные режимы устанавливаются следующими образом:
 - Режим автофокусировки Режим динамической автофокусировки с приоритетом ближайшего объекта (стр. 32)
 - Матричный замер экспозиции (стр. 18)
 - Режим работы экспонометрической системы: Синхронизация по передней шторке
 - Режим синхронизации вспышки: (обычная синхронизация) (стр. 44)

Запомните

В режиме  Гибкая программа. Экстокоррекция. Автоэкспозиционная вышка. Многократное экспонирование. Медленная синхронизация вспышки. Ослабление эффекта «красных глаз» с медленной синхронизацией вспышки и Синхронизация вспышки по задней шторке использоваться не могут.

2 Скопонируйте кадр, убедитесь в том, что в видоискателе горит индикатор фокуса , и сделайте снимок.

P: Автоматический программный режим обработки экспозиции

Фотокамера автоматически управляет экспозицией для обеспечения правильной экспозиции в любой съемочной ситуации. Для съемки в сложных условиях используйте Гибкую программу, Экспокоррекцию (стр. 39) или Автоэкспозиционную Вилку (стр. 40).

• Режим P (Автоматический программный режим обработки экспозиции) может использоваться только при съемке с объективами Nikon со встроенным микропроцессором типа D или G (стр. 48).

1 Установите диск выбора режима обработки экспозиции в положение P.

2 Скомпонуйте кадр, убедитесь в том, что в видоискателе горит индикатор фокуса ●, и сделайте снимок.

Гибкая программа

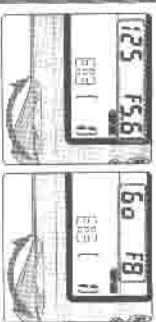

Вращая Диск управления в Автоматическом программном режиме обработки экспозиции, можно изменить комбинацию выдержки и диафрагмы, поддерживая при этом правильную экспозицию. С помощью этой функции можно снимать в Автоматическом программном режиме обработки экспозиции точно так же, как если бы Вы снимали в Автоматическом режиме обработки экспозиции с приоритетом выдержки или автоматическом режиме обработки экспозиции, выключите питание фотокамеры или используйте встроенную вспышку (стр. 46).

S: Автоматический режим обработки экспозиции с приоритетом выдержки

Позволяет вручную установить желаемую выдержку (в диапазоне от 30 до 1/2000 с). Фотокамера автоматически выбирает необходимую диафрагму для обеспечения правильной экспозиции. При коротких выдержках можно «остановить» в кадре быстро движущийся объект, а при длинных выдержках — создать эффект движения.

• Режим S (Автоматический режим обработки экспозиции с приоритетом выдержки) может использоваться только при съемке с объективами Nikon со встроенным микропроцессором типа D или G (стр. 48).

1 Установите диск выбора режима обработки экспозиции в положение S.

2 С помощью Диска управления установите выдержку (в диапазоне от 30 до 1/2000 с).

3 Скомпонуйте кадр, убедитесь в том, что в видоискателе горит индикатор фокуса ●, и сделайте снимок.

A: Автоматический режим обработки экспозиции с приоритетом диафрагмы

Позволяет вручную установить желаемую диафрагму (в диапазоне от минимальной диафрагмы объектива до максимальной).

Фотокамера автоматически выбирает необходимую выдержку для обеспечения правильной экспозиции. Изменяя диафрагму и, тем самым, управляя глубиной резкости, можно сделать задний и передний план резкими, либо придать заднему плану размытость. При съемке со вспышкой при изменении диафрагмы меняются Максимальная дистанция съемки со вспышкой.

• Режим A (Автоматический режим обработки экспозиции с приоритетом диафрагмы) может использоваться только при съемке с объективами Nikon со встроенным микропроцессором типа D или G (стр. 48).

1 Установите диск выбора режима обработки экспозиции в положение A.

2 С помощью Диска управления установите диафрагму (в диапазоне от минимальной диафрагмы объектива до максимальной).

3 Скомпонуйте кадр, убедитесь в том, что в видоискателе горит индикатор фокуса ●, и сделайте снимок.

M: Ручной режим обработки экспозиции

Позволяет вручную установить как выдержку (в диапазоне от 30 до 1/2000 с), так и диафрагму (в диапазоне от минимальной диафрагмы объектива до максимальной). Благодаря наличию электронно-аналоговой индикации экспозиции в видоискателе, можно создавать различные художественные эффекты, изменяя экспозицию. В Ручном режиме обработки экспозиции можно использовать сверхдлинную выдержку (Time).

• Объективы Nikon со встроенным микропроцессором (стр. 48) могут использоваться только в Ручном режиме обработки экспозиции.

1 Установите диск выбора режима обработки экспозиции в положение M.

• В Ручном режиме обработки экспозиции экспониметрическая система автоматически переключается из режима Матричного замера экспозиции в режим Центрально-взвешенного замера экспозиции.

• Если на фотокамере установлен объектив Nikon без встроенного микропроцессора, то на ЖКД и в видоискателе появляется F--. Установите диафрагму с помощью диафрагменного кольца объектива. Подробности см. на стр. 48.

порт (ISO) используйте
зным в тех случаях,
фототрафического
е доэкспонирование

.....
Экспокоррекции.

ения,
мая кнопку  до тех
я желаемая
кции (в диапазоне
агом 1/2).

ии Экспокоррекции на
оявляется индикатор .
ти можно проверить
и нажатии кнопки 
оявляется

индикация, показанная
в экспокоррекции
ех случаях, когда
то объекта съемки,
наоборот, главный
него плана.

**Убедитесь в том,
горит индикатор
те снимок.**

реацию, поверните
ременно нажимая
и нулевой **LD** величины
или Экспокоррекция
время работы одной из
мените режим!
Три выключения
личина Экспокоррекции
нается.)

**ПОДРОБНЫЕ
СВЕДЕНИЯ**

Функция Автоэкспозиционной вилки позволяет при каждом спуске затвора сделать три снимка со сдвигом экспозиции на выбранную величину (или выбранной в Ручном режиме отработки экспозиции) экспозиции. Это целесообразно, например, при выборе после пронаки фотопленки одного снимка из нескольких, сделанных с использованием Автоэкспозиционной вилки, когда объект, сфокусированный на цветном стадиоумо фотопленку, имеет отчётливо выраженный контраст при минимальном широте экспозиции.

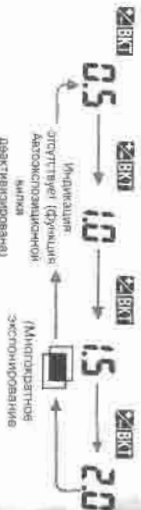

1 Поверните Диск управления, одновременно нажимая кнопку включения функции Автоэкспозиционной вилки , для установки желаемой величины автоэкспозиционной вилки (в пределах ±2 EV без комбинации с функцией экспокоррекции). При этом индикация будет изменяться в следующей последовательности:



2 Скомпонуйте кадр, убедитесь в том, что в видоискателе горит индикатор фокуса , и сделайте снимок.

• При каждом нажатии кнопки спуска затвора будет сделано три снимка: первый с правойной экспозицией, второй с заниженной экспозицией и третий – с завышенной экспозицией (именно в таком порядке), а мигающая электронно-аналоговая индикация будет показывать соответственно правильную, заниженную и завышенную экспозиции. Во время съемки отобразаются скорректированные значения выдержки и диафрагмы.

3 После того как будет сделан третий снимок, выполнение функции Автоэкспозиционной вилки завершится, и она будет автоматически отключена.

• По завершении выполнения функции Автоэкспозиционной вилки индикаторы  и  на ЖКД, а также индикатор  и электронно-аналоговая индикация в видоискателе исчезают.

Функция Многократного экспонирования позволяет осуществить два или более экспонирований одного или нескольких объектов в одном кадре.

1 Поверните Диск управления, одновременно нажимая кнопку включения функции Многократного экспонирования , так чтобы на ЖКД появился индикатор . При этом индикация будет изменяться в следующей последовательности:

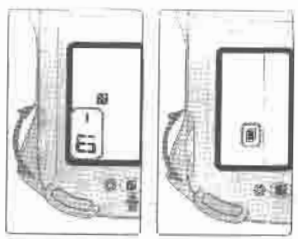

2 Поверните Диск управления, одновременно нажимая кнопку , для установки необходимой величины Экспокоррекции.

• Если задний план абсолютно темный и объекты съемки не перекрываются, использовать Экспокоррекцию для съемки каждого кадра не придется.

Число экспонирований	Величина экспокоррекции	Необходимость использования Экспокоррекции зависит от числа экспонирований при Многократном экспонировании, поскольку в одном кадре экспонируется более одного изображения.
Два	-1,0 EV	
Три	-1,5 EV	
Четыре	-2,0 EV	
Восемь или девять	-3,0 EV	

3 Скомпонуйте кадр, убедитесь в том, что в видоискателе горит индикатор фокуса , и сделайте снимок.

• При полном нажатии кнопки спуска затвора делается первый снимок и на ЖКД начинают мигать индикатор  и показаны светящиеся кадры. При этом счетчик кадров на ЖКД не будет отсчет кадров, фотопленка не протравивается, и, начиная со второго спуска затвора, возможно Многократное экспонирование. После того как будет сделан второй снимок, функция Многократного экспонирования деактивируется, фотопленка протравивается вперед на один кадр, а индикатор  исчезает с ЖКД.

• Для того чтобы сделать более двух снимков в одном и том же кадре, поверните Диск управления, снова нажав кнопку  после того как посредством полного нажатия кнопки спуска затвора будет сделан первый снимок. При этом индикатор  должен перестать мигать. Повторять это действие столько раз, сколько Вам необходимо для того, чтобы продолжать снимать в одном и том же кадре.

Обратная перемотка фотоленки, Диоптрийная настройка видоискателя

В этом разделе рассказывается об обратной перемотке фотоленки и о том, что делать, если фотоленка не перематывается обратно.

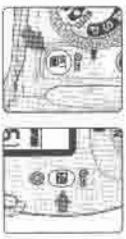

Обратная перемотка недоснятой фотоленки

- Чтобы перематывать недоснятую фотоленку обратно, одновременно нажимите две кнопки обратной перемотки примерно на 1 с.
 - Во время обратной перемотки на ЖКД последовательно появляются индикаторы и , а счетчик кадров ведет обратный отсчет кадров до тех пор, пока обратная перемотка не завершится.
 - Мигалочка буфера на счетчике кадров свидетельствует о завершении обратной перемотки фотоленки.
- (При выключенном экспонометре отображается без мигания.) Убедитесь в том, что мигает, открывте заднюю крышку фотокамеры и выдвиньте кассету с фотоленкой.

Что делать, если обратная перемотка фотоленки не начинается или преждевременно прекращается

- При недостаточном уровне заряда батареи или при низких температурах обратная перемотка фотоленки может не начинаться или преждевременно прекратиться, и на ЖКД будет мигать индикатор . В этом случае следует включить питание фотокамеры, заменить батареи, а затем вновь включить питание и одновременно нажать две кнопки обратной перемотки примерно на 1 с для повторного включения обратной перемотки.

Фотокамера F65/F65D позволяет близоруким и дальновзорким фотографам производить диоптрийную настройку видоискателя в соответствии с особенностями своего зрения. Также возможно использование таких принадлежностей, как крышка окуляра видоискателя или корректирующая линза для окуляра видоискателя.



Диоптрийная настройка видоискателя

Снимите резиновый наглазник и, глядя в видоискатель, перемещайте рычажок диоптрийной настройки до тех пор, пока фокусировочные рамки в видоискателе не станут максимально резкими. После завершения диоптрийной настройки снова наденьте на видоискатель резиновый наглазник.

- Возможный диапазон диоптрийной настройки составляет от -1,5 до +0,8 дптр. Девять приобретаемых отдельно корректирующих линз для окуляра видоискателя обеспечивают диоптрийную настройку в диапазоне от -5,0 до +3,0 дптр (см. стр. 50).

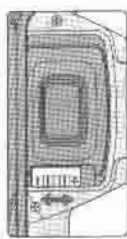

Возможные комбинации режимов

В представленной ниже таблице перечислены возможные режимы работы фотокамеры при использовании автофокусного объектива Nikon со встроенным микропроцессором типа D или G.

Режим объективной выдержки	Вспомогательная выдержка	Режим программы	Засторгованность	Автокадровый режим	Многократное увеличение
	<input type="checkbox"/>	<input type="checkbox"/>	<input type="checkbox"/>	<input type="checkbox"/>	<input type="checkbox"/>
	<input type="checkbox"/>	<input type="checkbox"/>	<input type="checkbox"/>	<input type="checkbox"/>	<input type="checkbox"/>
	<input type="checkbox"/>	<input type="checkbox"/>	<input type="checkbox"/>	<input type="checkbox"/>	<input type="checkbox"/>
	<input type="checkbox"/>	<input type="checkbox"/>	<input type="checkbox"/>	<input type="checkbox"/>	<input type="checkbox"/>
	<input type="checkbox"/>	<input type="checkbox"/>	<input type="checkbox"/>	<input type="checkbox"/>	<input type="checkbox"/>
	<input type="checkbox"/>	<input type="checkbox"/>	<input type="checkbox"/>	<input type="checkbox"/>	<input type="checkbox"/>

Режим объективной выдержки	Режим программы	Режим фокусировки		
		Автофокусировка	Учтен близорукий	Учтен дальновзоркий
	<input type="checkbox"/>	<input type="checkbox"/>	<input type="checkbox"/>	<input type="checkbox"/>
	<input type="checkbox"/>	<input type="checkbox"/>	<input type="checkbox"/>	<input type="checkbox"/>
	<input type="checkbox"/>	<input type="checkbox"/>	<input type="checkbox"/>	<input type="checkbox"/>
	<input type="checkbox"/>	<input type="checkbox"/>	<input type="checkbox"/>	<input type="checkbox"/>
	<input type="checkbox"/>	<input type="checkbox"/>	<input type="checkbox"/>	<input type="checkbox"/>
	<input type="checkbox"/>	<input type="checkbox"/>	<input type="checkbox"/>	<input type="checkbox"/>

- Режим динамической автофокусировки с приоритетом ближайшего объекта
 - Режим динамической автофокусировки
 - Однозонный режим
 - Присутствует
 - Устанавливается автоматически при выборе данного режима обработки экспозиции. (Также возможен выбор другого режима.)
 - Отсутствует
- * При использовании встроенной вспышки – показаны.

ПОДРОБНЫЕ СВЕДЕНИЯ



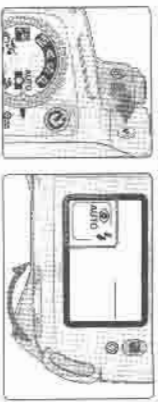

Особенности режима синхронизации вспышки

Фотокамера F65/F65D имеет пять различных режимов синхронизации вспышки.





Для установки режима синхронизации вспышки поверните Диск управления, одновременно нажимая кнопку включения синхронизации вспышки .

1 Синхронизация по передней шторке (обычный режим синхронизации)

Режим Синхронизации по передней шторке используется при обычной съемке со вспышкой. При съемке со вспышкой в Автоматическом режиме отработкой экспозиции  или с Программой портретной съемки  выдержка устанавливается автоматически в диапазоне от 1/90 до 1/60 с, при съемке с Программы пейзажной съемки  - в диапазоне от 1/90 до 1/15 с, а при съемке в Автоматическом программном режиме отработкой экспозиции или Автоматическом режиме отработкой экспозиции с приоритетом выдержки, либо с Программой макро съемки  или Программой спортивной непрерывной съемки  - 1/90 с.

2 Медленная синхронизация

Режим Медленной синхронизации может использоваться при съемке с Программой ночной съемки  в Автоматическом программном режиме отработкой экспозиции или в Автоматическом режиме отработкой экспозиции с приоритетом диафрагмы. При съемке со вспышкой обычно автоматически устанавливается выдержка 1/90 с. Однако при съемке ночных сюжетов в режиме Медленной синхронизации используется более длинная выдержка до 30 с, при съемке с Программой ночной съемки  - 1 с) для длительного проработки заднего плана с использованием вечно имеющегося освещения.





3 Синхронизация по задней шторке

Режим Синхронизации по задней шторке может использоваться при съемке в Автоматическом программном режиме отработкой экспозиции, Автоматическом режиме отработкой экспозиции с приоритетом выдержки, Автоматическом режиме отработкой экспозиции с приоритетом диафрагмы или Ручном режиме отработкой экспозиции. Обычно вспышка срабатывает в конце экспонирования, превращая имеющееся освещение в поток света, сплывающий за подсвеченными вспышкой движущимися объектом. При активизации режима Синхронизации по задней шторке в Автоматическом программном режиме отработкой экспозиции или в Автоматическом режиме отработкой экспозиции с приоритетом диафрагмы, автоматически устанавливается режим Медленной синхронизации.



4 Ослабление эффекта "красных глаз"

Патла ослабления эффекта "красных глаз" задается примерно на 1 с до срабатывания вспышки для ослабления эффекта красных глаз¹ на фотографиях людей и животных. Функция Ослабления эффекта "красных глаз" может использоваться при съемке в Автоматическом режиме отработкой экспозиции  с Сюжетной программой (кроме Программы ночной съемки  в Автоматическом программном режиме отработкой экспозиции, Автоматическом режиме отработкой экспозиции с приоритетом выдержки, Автоматическом режиме отработкой экспозиции с приоритетом диафрагмы или Ручном режиме отработкой экспозиции).



5 Ослабление эффекта "красных глаз" с медленной синхронизацией

Режим Ослабления эффекта "красных глаз" с медленной синхронизацией может использоваться при съемке с Программой ночной съемки  в Автоматическом программном режиме отработкой экспозиции или Автоматическом режиме отработкой экспозиции с приоритетом диафрагмы. При этом режиме Ослабления эффекта "красных глаз" и Медленной синхронизации устанавливаются автоматически.

6 Принудительное отключение вспышки

Режим Принудительного отключения вспышки может использоваться при съемке в Автоматическом режиме отработкой экспозиции или в Ручном режиме отработкой экспозиции, любая установленная выдержка, кроме 1/90 с, автоматически устанавливается на 1/90 с. Режим Принудительного отключения вспышки не может быть активизирован, когда встроена вспышка находится в выдвинутом положении. Активизируйте режим Принудительного отключения вспышки до легкого нажатия кнопки спуска затвора. (Встроенная вспышка отключается, а приобретаемые отдельные вспышки - нет.) Для Принудительного отключения вспышки включите питание фотокамеры или выберите другой режим отработкой экспозиции.

ПРИМЕЧАНИЕ: Режимы синхронизации вспышки

- В режиме Синхронизации по передней шторке при съемке в Автоматическом режиме отработкой экспозиции с турботаймером выдержки или в Ручном режиме отработкой экспозиции любая установленная выдержка, кроме 1/90 с, автоматически устанавливается на 1/90 с.
- В режиме Ослабления эффекта "красных глаз" или Ослабления эффекта "красных глаз" с медленной синхронизацией до срабатывания вспышки примерно на 1 с закрывается затвор. Ослабление эффекта "красных глаз" не действует при съемке в режиме отработкой экспозиции с приоритетом диафрагмы, пока не будет отключен затвор. В ситуациях, когда самое главное - выделить предмет спуска затвора, не рекомендуется использовать функцию Ослабления эффекта "красных глаз".
- При использовании нескольких объективов с датчиками Ослабления эффекта "красных глаз" может не достигаться максимального. В некоторых случаях датчик Ослабления эффекта "красных глаз" может не достигать пикса срабатывания. В некоторых случаях срабатывает датчик Ослабления эффекта "красных глаз" не удавая вследствие вне датчиком объектива.
- В режиме Медленной синхронизации и Ослабления эффекта "красных глаз" с медленной синхронизацией фотокамеру следует держать абсолютно неподвижно для предотвращения "размытости" на снимке, поскольку съемка ведется с длинными выдержками. Рекомендуется использовать штатив или подставку.

Использование встроенной вспышки

В этом разделе объясняется, как использовать встроенную вспышку в маневрном режиме синхронизации вспышки с затвором камеры автофокусным объективом Nikon типа D или G.

При съемке в Автоматическом программном режиме отработки экспозиции, Автоматическом режиме отработки экспозиции с приоритетом выдержки, Ручном режиме отработки экспозиции и выдержки встроенную вспышку, нажав кнопку **Доброй/Дальнейшей вспышки**.

• Если при съемке в Автоматическом программном режиме отработки экспозиции, Автоматическом режиме отработки экспозиции с приоритетом выдержки, Автоматическом режиме отработки экспозиции с приоритетом диафрагмы или Ручном режиме отработки экспозиции объект съемки недостаточно освещен или подсвечен сзади (контроль освещения), то при легком нажатии кнопки спуска затвора в видоискателе появляется мигающий индикатор режимной вспышки.

• Если при съемке в Автоматическом режиме отработки экспозиции **MC** или с Сочетанной программой объект съемки недостаточно освещен или подсвечен сзади (контроль освещения) и кнопка спуска затвора слегка нажата, то на ЖКД появляется индикатор **ALTO**, а встроенная вспышка автоматическим выдвигателем намирающийся индикатор **ALTO** (при включенном экспониметре фотокамеры).

• Чтобы убрать встроенную вспышку, слегка надавите на нее в направлении сверху вниз до щелчка.

2 Установить режим синхронизации вспышки, вращая Диск управления и одновременно нажимая кнопку выбора режима синхронизации вспышки

При вращении Диска управления и одновременном нажатии кнопки выбора режима синхронизации вспышки индикация изменяется в следующей последовательности:

В Автоматическом режиме отработки экспозиции **MC** или с Сочетанной программой (кроме Программы ночной съемки) с Программой ночной съемки



* Когда встроенная вспышка находится в выдвинутом положении, индикатор **AL** на отображаемом

В Автоматическом программном режиме отработки экспозиции или Автоматическом режиме отработки экспозиции с приоритетом диафрагмы:



Индикатор **AL** отображается при снятии пальца с кнопки **AL**

В Автоматическом режиме отработки экспозиции с приоритетом выдержки или Ручном режиме отработки экспозиции:



3 Убедиться в том, что в видоискателе появился индикатор **AL**, а объект находится в пределах максимальной дистанции съемки со вспышкой, и сделайте снимок.

Возможные комбинации режимов синхронизации вспышки

В представленной ниже таблице перечислены возможные режимы синхронизации вспышки при использовании автофокусного объектива Nikon со встроенным микропроцессором типа D или G.

Режим отработки экспозиции	Автоматическая ТТ-выдержка	Синхронизация по переднему шторке	Синхронизация по заднему шторке	Осциллограммный эффект (красный глаз с медленной экспозицией)
MC	①	○	○	—
AL	①	○	○	—
AL	①	○	○	—
MC	①	○	○	—
AL	①	—	—	—
P	①	○	○	○
S	①	○	○	○
A	①	○	○	○
M	②	○	○	—

Режим отработки экспозиции	Максимальная синхронизация	Синхронизация по заднему шторке	Промежуточные отсечки
MC	—	—	○*
AL	—	—	○*
AL	—	—	○*
MC	○	—	○*
P	○	○	—
S	—	○	—
A	○	○	—
M	—	○	—

- Матричная сбалансированная заплотняющая вспышка
 - Стандартная TTL-вспышка
 - Присутствует
 - Устанавливаются автоматически при выборе данного режима отработки экспозиции. (Также возможен выбор другого режима.)
 - Отсутствует
- При убранной встроенной вспышке

ВСПЫШКА

Совместимость с объективами

С данной фотокамерой рекомендуется использоваться объективы Nikon со встроенным микропроцессором (МП) (кроме IX-Nikkor), Автофокусные объективы типа D или G обеспечивают доступ ко всем функциям фотокамеры.

Объектив Nikon типа G и другие объективы Nikon со встроенным МП

- Объектив Nikon типа G не имеет диафрагменного кольца, диафрагма устанавливается на корпусе фотокамеры. В отличие от других объективов Nikon со встроенным микропроцессором, при использовании данного объектива не обязательно устанавливать минимальную диафрагму (максимальное f-число) (стр. 10).
- Другие объективы Nikon со встроенным микропроцессором, кроме типа G, имеют диафрагменное кольцо. При их использовании следует установить и зафиксировать минимальную диафрагму. Если на объективе не установлена минимальная диафрагма, и включено питание фотокамеры, на ЖКД и в видоискателе мигает индикатор **fE** и спуск затвора невозможен (стр. 10).

Объектив без встроенного МП

При использовании объектива без встроенного МП следует установить Ручной режим обработки экспозиции (В других режимах спуск затвора невозможен.) При съемке с такими объективами невозможно использовать экспонометр фотокамеры и установить диафрагму с помощью Диска управления. Вместо индикации диафрагмы на ЖКД и в видоискателе появляется индикатор **f - -** для установки (проверки) диафрагмы надписит использовать диафрагменное кольцо объектива.

Внимание: Объективы Nikon и принадлежностей, которые нельзя устанавливать на фотокамеру F601/F602

Перечисленные ниже объективы Nikon и принадлежности нельзя устанавливать на фотокамеру F601/F602 (в противном случае возможно повреждение корпуса фотокамеры или объектива):

- телеконвертор TC-16A,
- объективы, не относящиеся к типу Ai:
- объективы 400 мм f/4.5, 800 мм f/5.6, 800 мм f/18 и 1200 мм f/11 с Фронтосредственным элементом АУ-1;
- объективы Fisheye (типа "рыбий глаз") 8 мм f/5.6, 8 мм f/8 и ОР 10 мм f/5.6;
- объективы 21 мм f/4 старого типа;
- короче К1 и К2 затворные камеры;
- удлинительные кольца PK-1 и PK-11;
- автоинтервалом кольца BR-2 и BR-4;
- объективы ED 180-600 мм f/18 (с номерами 12A041-12A1800);
- объектив ED 380-1290 мм f/11 (с номерами 12A031-12A1271);
- объектив 200-600 мм f/9.5 (с номерами 289001-300490);
- объектив 80 мм f/2.8 и 200 мм f/9.5 и телеконвертор TC-16 для F3AF;
- объектив PC 28 мм f/4 (с номерами до 180900 включительно);
- объектив PC 35 мм f/2.8 (с номерами 851001-908200);
- объектив PC 95 мм f/3.5 старого типа;
- объектив Reflex 1000 мм f/6.3 старого типа;
- объектив Reflex 1000 мм f/11;
- объектив Reflex 1000 мм f/13;
- объектив Reflex 2000 мм f/11 (с номерами 200111-200310);
- объектив Reflex 200111-200310).

Совместимые объективы со встроенным микропроцессором и другие совместимые объективы и принадлежности

Объектив / принадлежность	Ручной фокусировки		Ручная экспозиция		Ручная оптическая дистанция		Ручная работа экспонометрической системы	
	Автофокусная фотокамера	Ручная фотокамера	Ручная фотокамера	Ручная фотокамера	Ручная фотокамера	Ручная фотокамера	Ручная фотокамера	Ручная фотокамера
AF-Nikkor типа D 1	○	○	○	○	○	○	○	○
AF-Nikkor типа G, AF-I	○	○	○	○	○	○	○	○
PC-Micro-Nikkor 85 мм f/2, 80 f/4	○	○	○	○	○	○	○	○
Телеконвертор AF-I*	○*	○*	○	○	○	○	○	○
Автофокусный Nikon не типа D и G (кроме AF-Nikkor для F3AF)	○	○	○	○	○	○	○	○
AI-P-Nikkor	○	○	○	○	○	○	○	○
Nikkor type AI-S или AI-Series E AI-телеуправляемый Nikkor	○	○	○	○	○	○	○	○
Medical Nikkor 120 мм f/4	○	○	○	○	○	○	○	○
Reflex-Nikkor	○	○	○	○	○	○	○	○
Телеконверторы типа AI-S или AI	○	○	○	○	○	○	○	○
Фронтосредственный насадочный элемент PB-6**	○	○	○	○	○	○	○	○
Автоинтервалное удлинительное кольцо PK-11A, PK-12, PK-13 и PK-11	○	○	○	○	○	○	○	○

1. При установке Ручного режима обработки экспозиции экспонометрическая система автоматически переключается в режим Центральное-звешенного замера экспозиции.
2. Установка объектива IX-Nikkor невозможна.
3. Данная фотокамера совместима с функцией Уменьшения выдержки объектив VR-Nikkor.
4. При съемке (или) нажатие объектива или при использовании неадекватной диафрагмы экспонометрическая система и система управления вспышкой работают неправильно.
5. Без съемки (или) нажатия объектива.
6. Совместим с объективами Nikon типа AF-S и AF-I, кроме AF-S 17-35 мм f/2.8D IF-ED и AF-S 28-70 мм f/2.8D IF-ED.
7. При максимальной выдержке диафрагме f/5.6 или при большем значении светосилы.
8. Установка некоторых объективов и принадлежностей невозможна (см. стр. 48).
9. В Ручном режиме обработки экспозиции, использование экспонометра невозможно.
10. В Ручном режиме отработки экспозиции и выдержке не короче 1/50 с. Использование экспонометра невозможно.
11. Насадочный PB-6 следует крепить вертикально. (После этого ее можно будет установить в горизонтальное положение.)
12. AS-15 надписит устанавливать в комбинации с объективом Medical-Nikkor 200 мм f/5.6 для того, чтобы объектив мог управлять вспышкой.
13. Возможна установка комплекта Парасору Split-PT-4 в комбинации с держателем фотокамеры RA-4.

Для фотокамеры F65/F65D выпускается широкий ассортимент приобретаемых отдельно принадлежностей, включая блок батарейный и вспышки.

Батарейный блок MB-17

Батарейный блок MB-17 позволяет использовать для питания фотокамеры F65/F65D щелочно-марганцевые, литиевые, никель-кадмиевые или никель-металлгидридные батарейки типа AA напряжением 1,5 В в количестве четырех штук. При использовании литиевых батареек максимальное число фотопленок, которые могут быть отсняты с одним комплектом батареек, возрастает, и обесцвечивается высокая стабильность характеристик при низких температурах. (При этом скорость протяжки фотопленки при съемке с Программой спортивной непрерывной съемки остается такой же, как в случае установки батареек внутри корпуса фотокамеры.)

Пульс дистанционного управления ML-3

Дистанционное управление позволяет провисать спуск затвора фотокамеры на расстоянии. Дистанционное управление, как и автоспуск, также можно использовать для съемки себя самого. Во избежание стресса фотокамеры для дистанционного спуска затвора вместо тросика можно использовать пульс дистанционного управления.

Корректирующие линзы для окуляра видоискателя

Легко крепящиеся к окуляру видоискателя корректирующие линзы позволяют близоруким и дальновзорким фотографам производить диоптричную настройку видоискателя в соответствии с особенностями своего зрения. Девять объективов отдельной корректирующей линзы для окуляра видоискателя обеспечивают диоптричные настройки —5, -4, -3, -2, 0, +0,5, +1, +2 и +3 дптр (с учетом диоптричной настройки окуляра видоискателя, доступной на корпусе фотокамеры). Мы рекомендуем Вам самим опробовать различные корректирующие линзы, прежде чем делать покупку, поскольку разным людям подходит различные корректирующие настройки видоискателя. Корректирующие линзы целенаправленно используются для диоптричной настройки за пределами диапазона от -1,5 до +0,8 дптр, в котором необходимую настройку можно произвести с помощью рычажка диоптричной настройки видоискателя самой фотокамеры F65/F65D.

Объективы

С фотокамерой F65/F65D можно использовать множество различных широкоугольных объективов, телеобъективов, зум-объективов, микрообъективов и объективов типа DC (Depth of Field Control) — управление дефокусированием (изображения) с фокусными расстояниями от 14 до 800 мм.

Светофильтры

Выпускаемые корпорацией Nikon светофильтры можно разделить на три типа: ввинчиваемые, вставные и склеиваемые для задних части объектива. При съемке с фотокамерой F65/F65D нет необходимости учитывать "фактор светопропускания", за исключением съемки со светофильтром F60, при использовании которого необходимо установить величину экспозиции +1 EV. Имеете в виду, что при использовании специальных светофильтров, выпускаемых другими производителями, возможна неправильная работа системы автофокусировки или электронного дальномера.

Вместо поляризованного светофильтра Polar надлежит использовать светофильтр с круговой поляризацией C-P. Светофильтр с линейной поляризацией с фотокамерой F65/F65D использовать нельзя.

Если Вы хотите использовать светофильтр для защиты объектива, Вам лучше всего подойдет нейтрально-серый светофильтр. Если объект съемки подсвечен ярким контрольным освещением или в кадр попадает источник яркого света, может возникнуть мур. В этом случае перед съемкой следует снять светофильтр с объектива.

Вспышка SB-28/SB-27

Вспышка SB-28/SB-27 питается от четырех щелочно-марганцевых батареек типа AA и имеет выдвинутое число 36 (SB-28) или 30 (SB-27) (в метрах, при съемке в ручном режиме работы вспышки с зум-головкой объектива, установленной в положение 35 мм, и фотопленкой светочувствительностью 100 единиц ISO при температуре 20 °C). Также можно использовать приобретаемый отдельно внешний источник питания SD-7 или SD-9A, либо приставкой батарейный блок SK-6A (только для вспышки SB-28).

Вспышка SB-28/SB-27 может работать в режиме Матричной сбалансированной затворающей вспышки, который обеспечивает самостоятельную работу лампы на синие и ультрафиолетовый баланс между естественным светом и затворающей вспышкой. Вспышка также имеет подсветку автофокуса, позволяющую использовать систему автофокусировки при съемке в условиях недостаточной освещенности.

Функция автоматического зумирования непрерывно изменяет положение зум-головки в соответствии с фокусным расстоянием объектива. Кроме того, вспышка SB-28/SB-27 может работать в целом ряде других режимов, включая Матричную синхронизацию, Синхронизацию по задней шторке, Автоматическую не-ТТЛ вспышку и ручную вспышку. При съемке со вспышкой SB-28 также можно использовать режим спроскопической вспышки.

Светосинхронизатор SU-4

Также возможно использование режима ТТЛ-вспышки, при которой вспышка, подключенная к светосинхронизатору SU-4, обрабатывает одновременно со встроенной вспышкой, или установленной на фотокамере F65/F65D приобретаемой отдельно вспышкой. Можно использовать светорассеиватель SG-1 или SG-2.

Мягкий футляр CF-61

Для данной фотокамеры выпускается мягкий футляр CF-61. В него помещаются корпус фотокамеры с установленными на нем объективом не круглая автофокусная зум-объектива 28-80 мм f/3,5-5,6D IF.

Шейные ремни/кистевой ремень AN-4

С данной фотокамерой могут использоваться шейные ремни AN-4B (черный) и AN-4U (желтый) и широкие плетеные шейные ремни AN-6U (желтый) и AN-6W (бордовый). Кистевой ремень AN-4 помогает твердо, но без усилий удерживать фотокамеру и вести съемку более оперативно.