

ВВЕДЕНИЕ

Просим внимательно прочитать данное пособие, которое содержит практические советы для оптимального использования вашей машины.

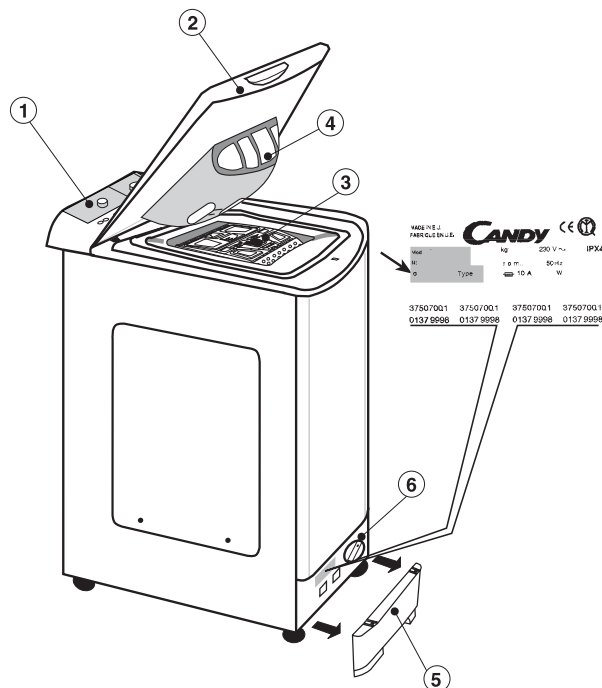

- 1.- ПАНЕЛЬ
- 2.- КРЫШКА
- 3.- БАРАБАН
- 4.- КЮВЕТА ДЛЯ СТИРАЛЬНОГО ПРОДУКТА
- 5.- ЦОКОЛЬ
- 6.- ФИЛЬТР

Настоящие “Инструкции по эксплуатации” помогут вам решать любые вопросы при работе с машиной. Инструкции храните для последующих консультаций.

Прилагаются “Инструкции по Установке и Ремонту” для их использования при установке вашей машины и ее ремонте. Инструкции необходимы также в случае аварии, для отбора белья к стирке, учитывая знаки на этикетках белья, и при обработке особых пятен.

При обращении в центр Технического Обслуживания CANDY указывайте всегда модель машины (отмеченную также в панели управления), ее номер и серию, обозначенную на карточке, которую можно найти на задней панели дверцы доступа к фильтру или в гарантийном талоне. То-есть, все, что отмечено в рамке. Сообщив эту информацию вы сможете добиться быстрого и эффективного обслуживания.

ОГЛАВЛЕНИЕ

	стр.
ГАРАНТИЯ.....	89
ТЕХНИЧЕСКИЕ ДАННЫЕ.....	90
ОТКРЫТИЕ БАРАБАНА - ЗАГРУЗКА БЕЛЬЯ.....	91
ЗАКЛАДКА СТИРАЛЬНОГО ПРОДУКТА.....	92
ПОДБОР ПРОГРАММЫ.....	93
ОПИСАНИЕ КОМАНД НА ПАНЕЛИ.....	94
ТАБЛИЦА ПРОГРАММ.....	96

ГАРАНТИЯ



A

1.

В состав документации входит Гарантийный Талон.



2.

Заполнить часть **A** Гарантийного Талона и сохранить ее для предъявления, при необходимости ремонта, Центру Технического Обслуживания вместе с чеком, выданным продавцом при покупке машины.

Вес сухого белья	кг	5
Напряжение	V	230
Мощность при стирке	W	360
Мощность при центрифугировании	W	560
Мощность при отсосе воды	W	30
Мощность Сопротивления	W	1.950
Максимальная Потребляемая Мощность	W	2.300
Амперы в предохранителе сети	A	10
Давление воды	Mpa	0,05 min. 0,8 max.
Обороты при центрифугировании	об/мин	600
Расход воды (Программа 60° C)	литр	69
Расход эл/энергии (Программа 60° C) / 5 kg.	квт/час	1,21
Вид энергоэффективности	C	

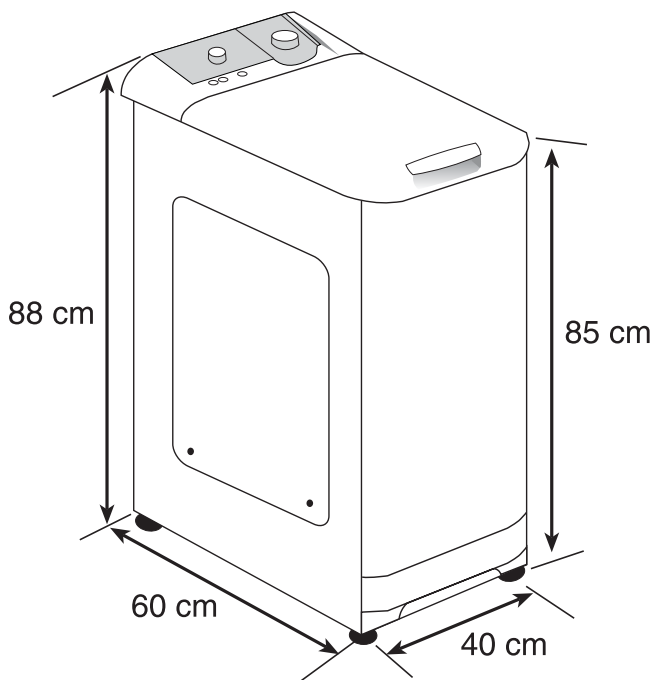

ОТКРЫТИЕ БАРАБАНА

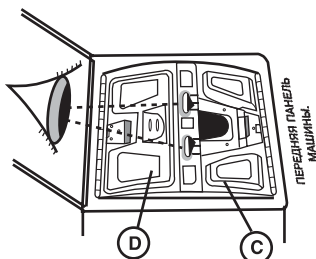
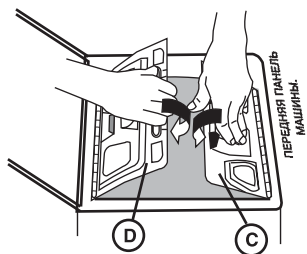
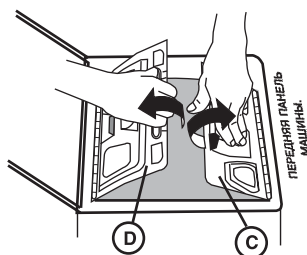
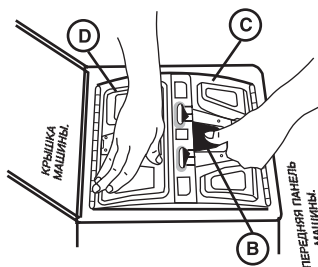
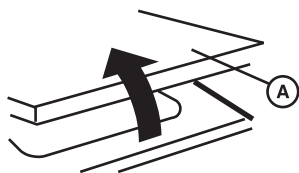

1. Поднять крышку **A** и открыть ее полностью. Затем открыть барабан, как указано на рисунке:

2. Положите руку на заднюю дверцу **D**. Нажать на язычок **B** и, не отпуская его, нажать на переднюю дверцу **C**, чтобы расцепить дверцы **C** и **D**.

3. Открыть заднюю дверцу **D**. / Открыть переднюю дверцу **C**. Заложить белье в барабан.

4. Опустить переднюю дверцу **C**. Опустить заднюю дверцу **D**, чтобы крюк передней дверцы **C** надежно вошел бы в щель, затем опустить дверцы.

5. Убедитесь, что обе дверцы плотно закреплены и закрыты.

ВНИМАНИЕ !
ВАЖНО ПРОВЕСТИ ЭТУ ОПЕРАЦИЮ С БОЛЬШОЙ ОСТОРОЖНОСТЬЮ, ЧТОБЫ ИЗБЕЖАТЬ ПОРЧИ БЕЛЬЯ И МАШИНЫ.

2 МИНУТЫ.

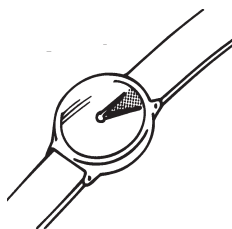

ВНИМАНИЕ !

Специальное приспособление не позволяет открыть крышку сразу после окончания стирки, после завершения центрифугирования следует подождать 2 минуты, прежде чем поднять крышку



ЗАКЛАДКА СТИРАЛЬНОГО ПРОДУКТА

Кювета стирального продукта состоит из 4-х отсеков:

- Отсек I предназначен для порошкового продукта предварительной стирки. Рекомендуемое количество продукта - **60** грамм (для 5 кг).
- Отсек II предназначен для порошкового продукта основной стирки. Рекомендуемое количество продукта - **120** грамм (для 5 кг).
- Отсек  предназначен для хлорки. Рекомендуемое количество - **7 cl**
- Отсек  предназначен для закладки смягчителей, ароматизаторов и спецдобавок, как то: крахмала, синьки и т.д. Рекомендуемое количество - **5 cl**

В кювете стирального продукта чертой указано два уровня:

- **РЕКОМЕНДОВАНО** (нижняя черта). Указывает рекомендуемый уровень продукта для предварительной и основной стирки.
- **МАХ.** Указывает максимальный уровень, который нельзя превышать.

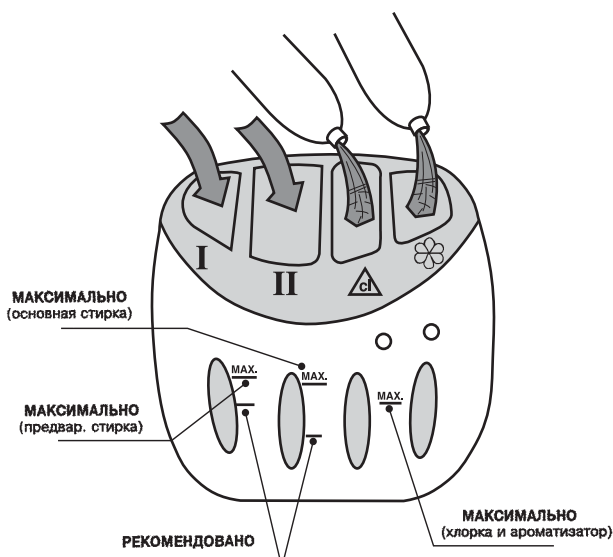

Замечание: В СЛУЧАЕ ПОДБОРА ПРОГРАММЫ С ПРЕДВАРИТЕЛЬНОЙ СТИРКОЙ, РЕКОМЕНДУЕТСЯ ПРИМЕНЯТЬ ТОЛЬКО ПОРОШКОВЫЙ СТИРАЛЬНЫЙ ПРОДУКТ.

ПОДБОР ПРОГРАММ

ПРИ ПОДБОРЕ ПРОГРАММЫ УБЕДИТЕСЬ, ЧТО КНОПКА *ПУСК/СТОП* НЕ НАЖАТА.

Установка программы осуществляется следующим образом:

- Программа устанавливается при помощи команды (**A**).
Для этого необходимо обратиться к Таблице Программ.
- Подберите температуру стирки при помощи соответствующей команды.
- По соответствующим кнопкам подберите варианты операций.

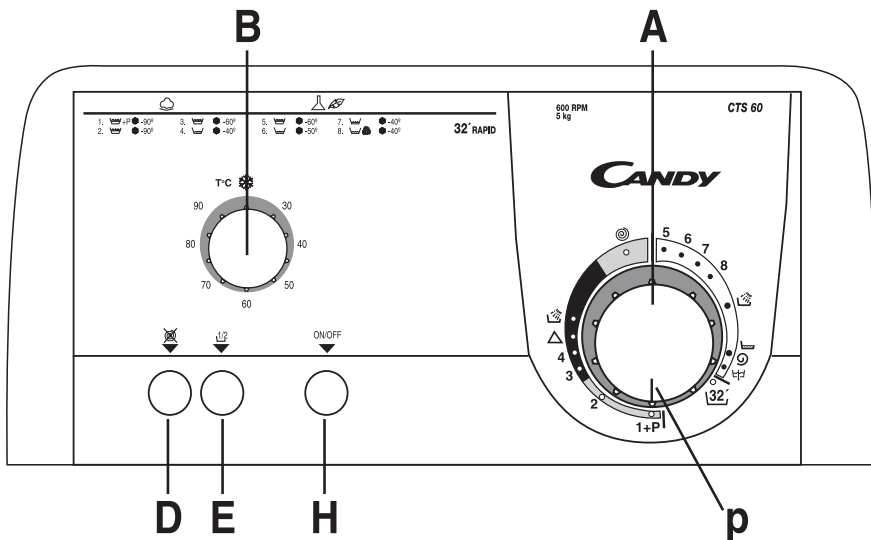

Команда подбора программ	A
Команда подбора температуры	B
Кнопка отключения центрифугирования	D
Кнопка ползагрузки	E
Кнопка ПУСК/СТОП	H
Индикатор Стадий Стирки	P

А. КОМАНДА ПОДБОРА ПРОГРАММ

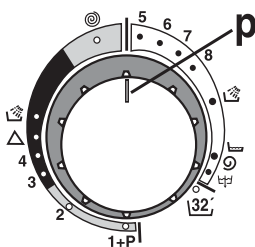

При помощи этой команды сможете подобрать желаемую программу стирки.

НИКОГДА НЕ ВРАЩАЙТЕ РЕГУЛЯТОР ПРОТИВ ЧАСОВОЙ СТРЕЛКИ, а только по часовой стрелке, и не нажимайте на кнопку ПУСК/СТОП (Н) до установки программы.

Если вы решили изменить программу во время работы машины, отключите кнопку ПУСК/СТОП, а после изменения программы вновь нажмите кнопку ПУСК/СТОП.

В. КОМАНДА ПОДБОРА ТЕМПЕРАТУРЫ

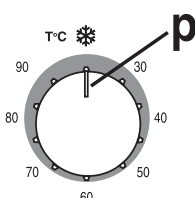

ДОПУСКАЕТСЯ ВРАЩЕНИЕ РЕГУЛЯТОРА ТЕМПЕРАТУРЫ В ЛЮБОМ НАПРАВЛЕНИИ.

При помощи этой программы устанавливается нужная температура стирки.

Если вами выбран режим стирки без нагрева воды, совместите знак холода ❄ с точкой-указателем.

Не превышайте максимальную температуру, указанную в таблице программ для каждого режима стирки.

Д. КНОПКА ОТКЛЮЧЕНИЯ ЦЕНТРИФУГИРОВАНИЯ



Когда кнопка нажата, машина осуществляет всю программу за исключением центрифугирования
Рекомендуется использование данной кнопки при стирке особых тканей.

Е. КНОПКА ПОЛЗАГРУЗКИ





















Для стирки небольшого количества белья можно сократить расход воды, нажав кнопку ползагрузки , что ПОЗВОЛИТ сэкономить воду, моющее средство и электроэнергию. Дозу стирального продукта следует сократить с учетом веса белья.

ВНИМАНИЕ ! НЕ НАЖИМАЙТЕ КНОПКУ ПОЛЗАГРУЗКИ  ПРИ СТИРКЕ ЧИСТОШЕРСТЯНЫХ ИЗДЕЛИЙ И ОЧЕНЬ НЕЖНЫХ ТКАНЕЙ.

Н. ON/OFF кнопка ПУСК/СТОП



ТИП ТКАНИ	НАЗНАЧЕНИЕ ПРОГРАММЫ	МАКС. ЗАГР. КГ	ПРИБЛД. ЛИТ.	ГОЛОС ПРОГРАММ	ПОДБОР ТЕМПЕРАТУРЫ	ВЕС СТИРАЛЬН. ПРОДУКТА				КНОПКА	
						I	II	△	☼	⏏	⏏
КОРОТ ПРОГР.	Сверх короткий цикл в 32 мин.	2	32	32'	От хол. до ...50°	•					
ХЛОПОК 	НОРМАЛВНАЯ СТИРКА	5	180	1	От хол. до ...90°		•	•	•	•	•
	НОРМАЛВНАЯ СТИРКА	5	120	2	От хол. до ...90°		•	•	•	•	•
	 СТОЙКИЕ ЦВЕТА	5	85	3	От хол. до ...60°		•		•	•	•
	НЕЖНЫЕ ЦВЕТА	3,5	70	4	От хол. до ...40°		•		•	•	•
	 ХЛОРКА / ОТБЕЛИТЕЛЬ Органические пятна	—	55	△	—			•	•		
	 АКТИВНОЕ ПОЛОСКАНИЕ	—	43		—				•	•	
	 АКТИВНОЕ ЦЕНТРИФУГИРОВАНИЕ	—	10		—					•	
СИНТЕТИЧЕСКИЕ ТКАНИ НЕЖНЫЕ ТКАНИ   	НОРМАЛВНАЯ СТИРКА	2	80	5	От хол. до ...60°		•		•	•	•
	ВЕТНЫЕ ТКАНИ	2	70	6	От хол. до ...50°		•		•	•	•
	АКРИЛОВЫЕ ТКАНИ	2	65	7	От хол. до ...40°		•		•	•	•
	 ШЕРСТЬ	1	50	8	От хол. до ...40°		•		•	•	•
	 НЕЖНОЕ ПОЛОСКАНИЕ	—	25		—				•	•	
	 ОСТАНОВИТСЯ С ПОЛНЫМ БАКОМ	—	10		—						
	 НЕЖНОЕ ЦЕНТРИФУГИРОВАНИЕ	—	7		—					•	
	 СЛИВ ВОДЫ	—	5		—						

Программа  согласно Нормативам EN 60456.

Приведенная в таблице длительность программ ПРИБЛИЗИТЕЛЬНА.

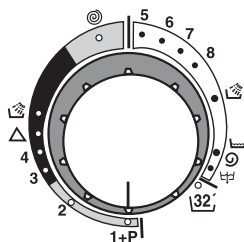

В каждой группе программ первые по списку наиболее длительные, следовательно, такая стирка самая эффективная по своей температуре. Следующие по списку программы нужно подбирать для не слишком загрязнённых или особо нежных изделий.

ЗАМЕЧАНИЯ

- 1.- Для стирки очень загрязненного белья рекомендуется сократить вес закладки до 3 килограмм.
- 2.- В программах **5-6-7-8** машина останавливается, сохраняя воду в барабане после окончания полоскания для избежания смятия белья. Для окончания цикла есть два варианта: - нажать следующую кнопку программы. - Подобрать программу Ψ полоскание. В таком случае следует отпустить кнопку ПУСК/СТОП до подбора соответствующей команды.
- 3.- В программах 1-2 - Δ для автоматического отбеливания белья следует добавить хлорку в соответствующий отсек Δ .
- 4.- Машина рассчитана для автоматического забора смягчителя во время последнего полоскания при работе в любой программе стирки.

$\sqrt{32}$

КОРОТКАЯ ПРОГРАММА 32', МИНУТЫ

Короткая программа в 32 минуты позволяет осуществить полный цикл стирки, не более 2х килограмм белья, при температуре 50° С, приблизительно за 32 минуты.

Моющее средство следует заложить в ковету (отсек I). Максимальное количество хлорки должно составить, приблизительно, до 1/4 рекомендуемого веса стирального продукта (не более, 35 грамм).

Короткую программу в 32 минуты также можно использовать как предварительную стирку для очень грязного белья. После этого, следует включить желаемую, основную программу стирки.

КАК СДЕЛАТЬ СТИРКУ В ВАШЕЙ НОВОЙ СТИРАЛЬНОЙ МАШИНЕ CANDY НАИБОЛЕЕ ЭФФЕКТИВНОЙ

Чтобы стирка в вашей новой стиральной машине каждый день приносила наилучший результат, очень важно уметь правильно выбрать стиральный порошок.

Мы, специалисты компании Candy, регулярно тестируем различные виды стиральных порошков, представленных на рынке, чтобы оценить, какие из них отстирывают наиболее эффективно в наших стиральных машинах. Проведенные исследования показали, что один порошок всегда соответствует нашим высоким стандартам и обеспечивает великолепное отстирывание, в том числе удаление практически всех видов пятен. Кроме того, при стирке с этим порошком одежда сохраняет свой внешний вид надолго. Это объясняет, почему именно стиральный порошок Ariel получил официальное одобрение компании Candy.

