

ZANUSSI

WASHING MACHINE
СТИРАЛЬНАЯ МАШИНА

FA 1023

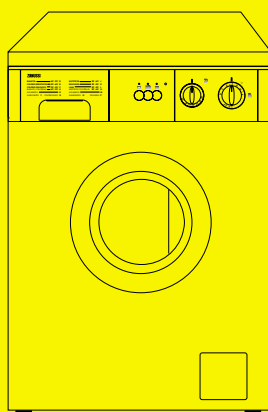

USER MANUAL

РУКОВОДСТВО ПО ЭКСПЛУАТАЦИИ

Dear customer,

Please read these operating instructions carefully and pay particular attention to the safety notes indicated in the first pages. We recommend that you keep this instruction booklet for future reference and pass it on to any future owners.

Transport damages

When unpacking the appliance, check that it is not damaged. If in doubt, do not use it and contact the Service Centre.

The symbols you will see on some paragraphs of this booklet have the following meaning:



The warning triangle and/or the key words (Warning!, Caution!) emphasize information that is particularly important for your safety or correct functioning of the appliance.



The information marked with this symbol provides additional instructions and practical tips on the use of the appliance.



Tips and information about economical and ecological use of the machine are marked with this symbol.

Our contribution to the protection of the environment: we use recycled paper.

Contents

Warnings	4-5	Maintenance	18
Disposal	5	Bodywork	18
Tips for environmental protection	5	Detergent dispenser drawer	18
Technical specifications	6	Cleaning of the drainage area	18
Installation	7-8	Water inlet filter	19
Unpacking	7	Frost precautions	19
Hydraulic connection	7	Emergency emptying out	19
Levelling	8	Something not working?	20-21
Electrical connection	8		
Your new washing machine	9		
Description of the appliance	9		
Detergent dispenser drawer	9		
Use	10		
Control panel	10		
Controls	10		
Washing hints	11		
Sorting the laundry	11		
Temperatures	11		
Before loading the laundry	11		
Maximum loads	11		
Laundry weights	11		
Removing stains	11		
Detergents and additives	12		
International wash code symbols	13		
Operating sequence	14-15		
Washing programmes	16-17		

Warnings

The following warnings are provided in the interests of overall safety. You must read them carefully before installing or using the appliance.

Installation

- All internal packing must be removed before using the appliance. Serious damage may be caused to the machine or adjacent furniture if the protective transit devices are not removed or are not completely removed. Refer to the relevant paragraph in the instruction book.
- Any electrical work required to install this appliance must be carried out by a qualified electrician.
- Any plumbing work required to install this appliance must be carried out by a qualified plumber.
- After having installed the machine, check that it is not standing on its electrical supply cable.
- If the appliance is placed on a carpeted floor, ensure that air can circulate freely between the feet and the floor.

Use

- This appliance is designed for domestic use. It must not be used for purposes other than those for which it was designed.
- Only wash fabrics which are designed to be machine washed. Follow the instructions on each garment label.
- Do not overload the appliance. Follow the instructions in the instruction book.
- Make sure that all pockets are empty. Objects such as coins, safety pins, pins and screws can cause extensive damage.
- Do not machine wash garments saturated with petroleum, methylated spirits, trichlorethylene, etc. If such fluids have been used to remove stains prior to washing, wait until they have completely evaporated from the fabric before placing garments in the appliance.
- Place small items such as socks, belts, etc. in a cloth bag or pillowcase to prevent them getting trapped between the drum and the tub.
- Use only the recommended quantities of fabric softener. An excessive amount could damage the laundry.

- Leave the porthole door slightly ajar when the appliance is not in use. This preserves the door seal and prevents the formation of musty smells.
- Always check that water has emptied out before opening the door. If not, drain the water following the instructions in the instruction book.
- Always unplug the appliance and shut the water tap after use.

General safety

- Repairs to the machine must be carried out only by qualified personnel. Repairs carried out by inexperienced persons could cause serious danger. Contact your local Service Centre.
- Never pull the power supply cable to remove the plug from the socket; always take hold of the plug itself.
- During high temperature wash programmes the door glass may get hot. Do not touch it!

Child safety

- Children are often not aware of how dangerous electrical appliances can be. When the machine is working, children should be carefully supervised and not be allowed to play with the appliance.
- The packaging components (e.g. plastic film, polystyrene) can be dangerous to children - danger of suffocation! Keep them out of children's reach.
- Keep all detergents in a safe place out of children's reach.
- Make sure that children or pets do not climb into the drum.
- When the appliance is to be scrapped, cut off the electrical supply cable and destroy the plug with the remaining cable. Disable the door catch in order to prevent children from becoming trapped inside while playing.

Disposal

Packaging materials

The materials marked with the symbol  are recyclable.

>PE<=polyethylene

>PS<=polystyrene

>PP<=polypropylene

This means that they can be recycled by disposing of them properly in appropriate collection containers.

Machine

Use authorised disposal sites for your old appliance. Help to keep your country tidy!

Tips for environmental protection

To save water, energy and to help protect the environment, we recommend that you follow these tips:

- Normally soiled laundry may be washed without prewashing in order to save detergent, water and time (the environment is protected too!).
- The machine works more economically if it is fully loaded.
- With adequate pre-treatment, stains and limited soiling can be removed; the laundry can then be washed at a lower temperature.
- Measure out detergent according to the water hardness, the degree of soiling and the quantity of laundry being washed.

Technical specifications

DIMENSIONS	Height	85 cm
	Width	60 cm
	Depth	60 cm

MAXIMUM LOAD	Cotton	4,5 kg
	Synthetics	2 kg
	Delicates	2 kg
	Woollens	1 kg

SPIN SPEED		1050 rpm max.
------------	--	---------------

POWER SUPPLY VOLTAGE/FREQUENCY		220-230 V/50 Hz
TOTAL POWER ABSORBED		2000 W
MINIMUM FUSE PROTECTION		10 A

WATER PRESSURE	Minimum	5 N/cm ²
	Maximum	80 N/cm ²



This appliance complies with the following EEC Directives:
73/23/EEC of 19/02/73 relating to low voltage
89/336/EEC of 03/05/89 relating to electromagnetic compatibility.

Installation

Transit security bars

Before starting the machine up, **the transport security bars must be removed** as follows:
You are advised to keep all the transport security bars in case the appliance has to be transported again.

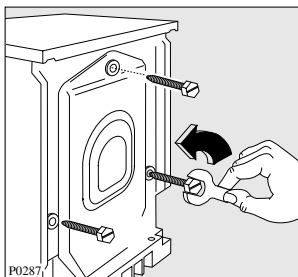

1. Unscrew and remove the three rear screws by means of a key.

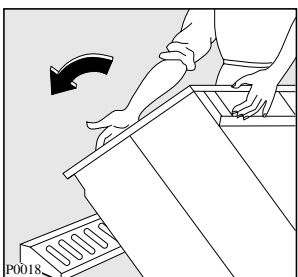

2. Lean the appliance back on the rear and fit one of the polystyrene angles between the appliance and the floor.

Make sure the hoses are not squashed.

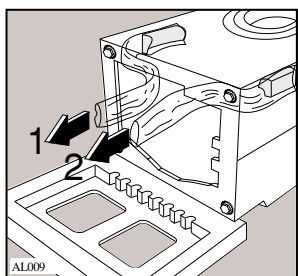

3. Carefully remove the plastic bags on the right and the left, pulling them to the centre of the appliance

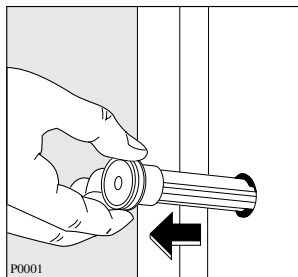

4. Place the machine in an upright position and remove the three plastic bolts.
5. Plug the 3 holes with the plastic plugs which you can find in the envelope containing the instruction booklet.

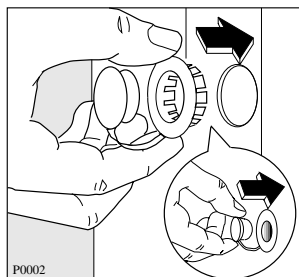

Hydraulic connection

There should be a **COLD WATER** tap near the washing machine with a screwing on connection pipe of $\frac{3}{4}$ " gas for the water supply, a sink, a wash basin or a drainage system in the wall.

Previously check if:

- it is not a hot water tap.
- the running water is clean. If not, run off a reasonable amount of water to flush out any debris that may have collected in the pipes.

Have the permanent drainage system in the wall checked by a plumber. controlar su buen estado por un fontanero.

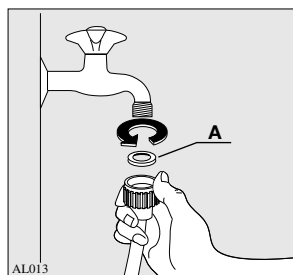

- A)** Place the enclosed rubber joint, delivered in a plastic bag together with the appliance (A) Fig.6), at the very end of the inlet hose and carefully screw the pipe to the tap taking care not to damage the screwdriver and fix the nut well on to the end in order to avoid leaking.

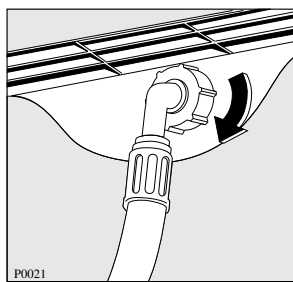

- B)** If necessary turn the hose adequately by unscrewing the nut at the rear of the appliance.

- C)** Now tighten the nut anew to avoid leaks. (Open the tap and assure that it does not leak and close it again.)

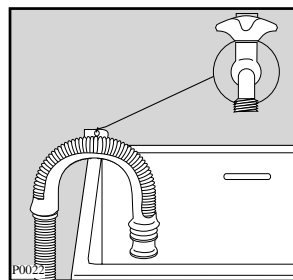

- D)** Place the discharging hose in a washbasin or sink with the aid of the bent piece delivered separately. The bent piece has to be entered into the tube's mouth in order to assure the support. Aforesaid piece allows the hose to be fixed to the wall by means of an opening on the upper part and that way the hose does not move and its falling is avoided.

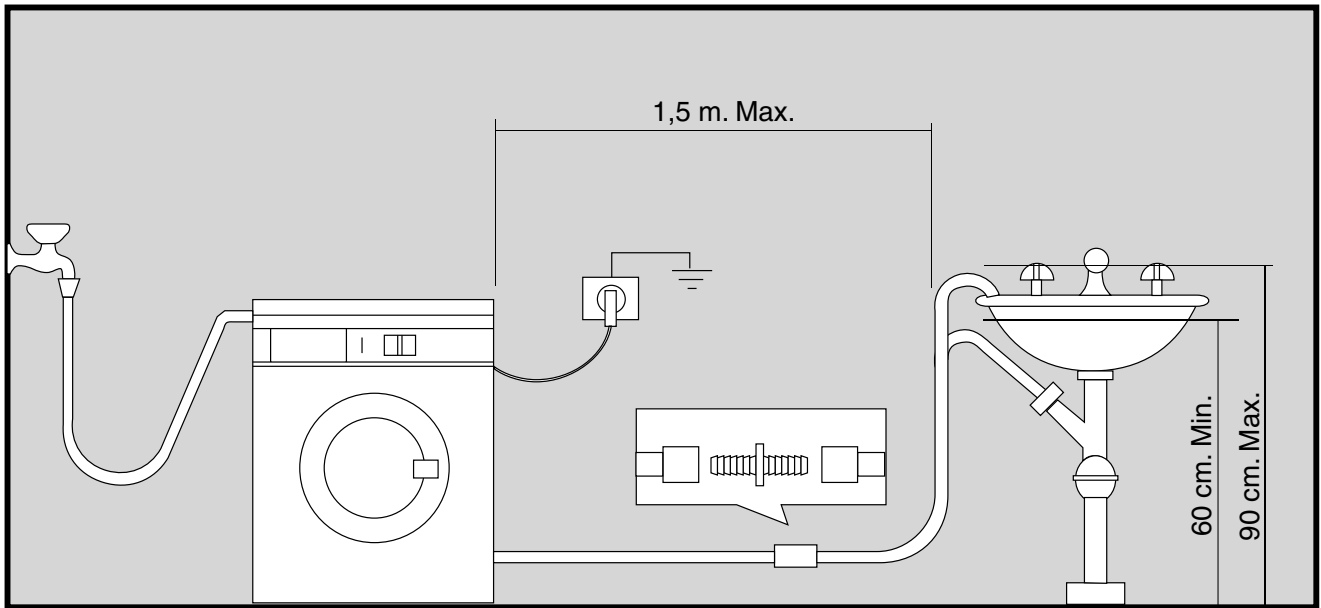

IMPORTANT: The distance from the floor to the highest part of the hose should be between 60 to 90 cm. (It is advised to be between 60 and 70 cm). The hose must not be bent nor twisted to avoid clogging. Should a prolongation of the discharging hose be unavoidable this must never surpass 1.5 m and must be of the same diameter as the original hose.
Make sure the hoses are not too tense.

Levelling

Level the appliance by loosening or tightening the feet. Once in the right position fix the feet by pushing the nuts against the base of the case. Accurate levelling will prevent vibration, noise and displacement of the appliance during operation.

Some vibration is inevitable, especially if placed on a wooden floor. Wooden floors are particularly susceptible to vibrations. For advice, consult a builder. If possible always place the appliance on a solid floor.

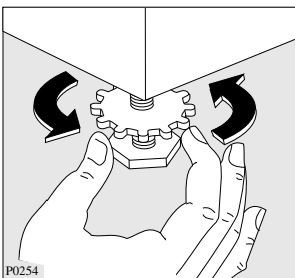

Electrical connections

Before plugging the appliance make sure that:

- 1^o. the mains of your installation is the same as on the rating plate of your appliance (the plate is stuck to the rear of the appliance).
- 2^o. The meter, the fuses, the wiring and the socket outlet can support the max. power absorbed stated on the rating plate.
- 3^o. The socket base and the plug must fit in adequately without any reducing interposition, multiple outlets or adapters. If necessary replace the socket outlet by an adequate one.

The applicable rules for electrical security require an adequate earthing. The plug of the appliance is provided with such a device.

Make sure your socket outlet is provided with an adequate earthing too.

The manufacturer declines any liability in case of accidents or incidents should these safety measures not be observed.

Your new washing machine

This new machine meets all modern requirements for effective treatment of laundry with low water, energy and detergent consumption.



- **The temperature selector dial** will allow you to choose the most suitable temperature for your laundry.
- **The balance control device** ensures the machine is stable during the spin.

Description of the appliance

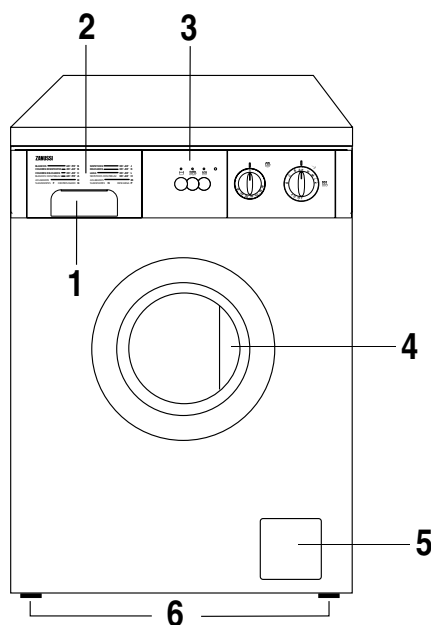
- 1 Detergent dispenser drawer
- 2 Programme chart
- 3 Control panel
- 4 Door handle
- 5 Drainage area door
- 6 Adjustable feet



Detergent dispenser drawer

-  Prewash
-  Main wash
-  Fabric softener, starch

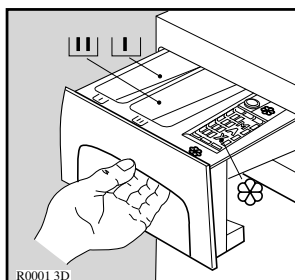

Use

Control panel

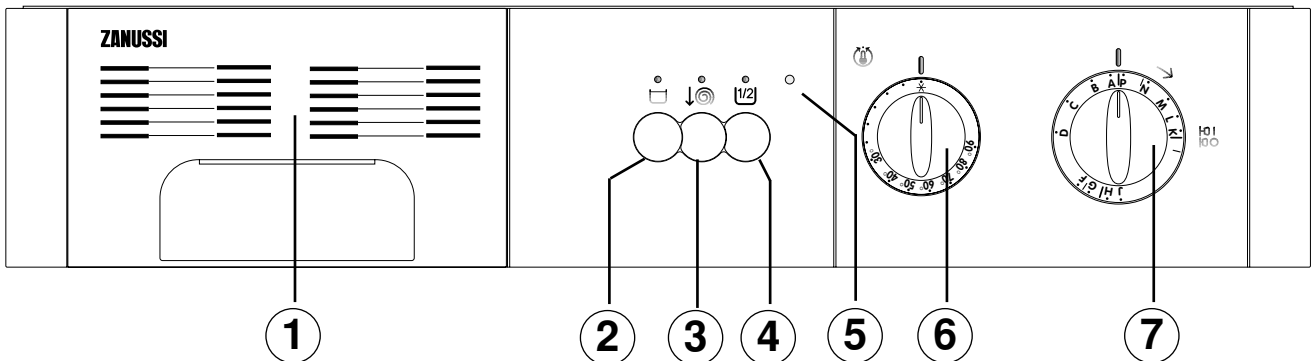

1. Programme chart

It will help you to choose the most suitable washing programme for your laundry.

2. RINSE HOLD button

(Easy iron. If you use this button it will be easier to iron the fabrics later).

Pressing this button the water will hold up in the wash tub at the end of the cycle. Press again to drain the water and take out the clothes.

3. REDUCED SPIN button

Press it to reduce the spinning speed from 1000 to 600 r.p.m.

4. button

Pressing this button before starting the intense program there will be one rinse less which leads to energy and water saving.

5. On/off lamp

It lights when the appliance is operating.

6. Temperature selector

This control allows you to select the temperature of the washing cycle in accordance with the kind of clothes to be washed.

Turn the control until the required temperature coincides with the marker.

On the program table you will find the most appropriate temperature for each kind of washing. Selecting  any program can be run through with cold water. This will ensure a saving in electricity consumption.

7. Program selector

To select the required program turn the control clockwise until the marker on the top coincides with the letter of the required program (reference mark on the control panel). If at any chance you pass by the required letter **NEVER TURN THE CONTROL ANTICLOCKWISE** just continue clockwise until the required letter is reached again.

i Washing hints

Sorting the laundry

Follow the wash code symbols on each garment label and the manufacturer's washing instructions. Sort the laundry as follows: whites, coloureds, synthetics, delicates, woollens.

Temperatures

- 90°** for normally soiled white cottons and linen (e.g. tea cloths, towels, tablecloths, sheets...)
- 60°** for normally soiled, colour fast garments (e.g. shirts, night dresses, pyjamas...) in linen, cotton or synthetic fibres and for lightly soiled white cotton (e.g. underwear).
- ✱ (cold)** for delicate items (e.g. net curtains), mixed **30°-40°** laundry including synthetic fibres and woollens.

Before loading the laundry

Never wash whites and coloureds together. Whites may lose their "whiteness" in the wash.

New coloured items may run in the first wash; they should therefore be washed separately the first time.

Make sure that no metal objects are left in the laundry (e.g. hair clips, safety pins, pins).

Button up pillowcases, close zip fasteners, hooks and poppers. Tie any belts or long tapes.

Remove persistent stains before washing. Rub particularly soiled areas with a special detergent or detergent paste.

Treat curtains with special care. Remove hooks or tie them up in a bag or net.

Maximum loads

Recommended loads are indicated in the programme charts.

General rules:

Cotton, linen: drum full but not too tightly packed;

Synthetics: drum no more than half full;

Delicate fabrics and woollens: drum no more than one third full.

Washing a maximum load makes the most efficient use of water and energy.

For heavily soiled laundry, reduce the load size.

Laundry weights

The following weights are indicative:

bathrobe	1200 g
napkin	100 g
quilt cover	700 g
sheet	500 g
pillow case	200 g
tablecloth	250 g
towelling towel	200 g
tea cloth	100 g
night dress	200 g
ladies' briefs	100 g
man's work shirt	600 g
man's shirt	200 g
man's pyjamas	500 g
blouse	100 g
men's underpants	100 g

Removing stains

Stubborn stains may not be removed by just water and detergent. It is therefore advisable to treat them prior to washing.

Blood: treat fresh stains with cold water. For dried stains, soak overnight in water with a special detergent then rub in the soap and water.

Oil based paint: moisten with benzine stain remover, lay the garment on a soft cloth and dab the stain; treat several times.

Dried grease stains: moisten with turpentine, lay the garment on a soft surface and dab the stain with the fingertips and a cotton cloth.

Rust: oxalic acid dissolved in hot water or a rust removing product used cold. Be careful with rust stains which are not recent since the cellulose structure will already have been damaged and the fabric tends to hole.

Mould stains: treat with bleach, rinse well (whites and fast coloureds only).

Grass: soap lightly and treat with bleach (whites and fast coloureds only).

Ball point pen and glue: moisten with acetone (*), lay the garment on a soft cloth and dab the stain.

Lipstick: moisten with acetone as above, then treat stains with methylated spirits. Remove any residual marks from white fabrics with bleach.

Red wine: soak in water and detergent, rinse and treat with acetic or citric acid, then rinse. Treat any residual marks with bleach.

Ink: depending on the type of ink, moisten the fabric first with acetone (*), then with acetic acid; treat any residual marks on white fabrics with bleach and then rinse thoroughly.

Tar stains: first treat with stain remover, methylated spirits or benzine, then rub with detergent paste.

(* **do not use acetone on artificial silk.**)

Detergents and additives

Good washing results also depend on the choice of detergent and use of the correct quantities to avoid waste and protect the environment. Although biodegradable, detergents contain substances which, in large quantities, can upset the delicate balance of nature.

The choice of detergent will depend on the type of fabric (delicates, woollens, cottons, etc.), the colour, washing temperature and degree of soiling.

All commonly available washing machine detergents may be used in this appliance:

- powder detergents for all types of fabric,
- powder detergents for delicate fabrics (60°C max) and woollens,
- liquid detergents, preferably for low temperature wash programmes (60°C max) for all types of fabric, or special for woollens only.

The detergent and any additives must be placed in the appropriate compartments of the dispenser drawer before starting the wash programme.

If using concentrated powder or liquid detergents, a programme **without** prewash must be selected.

The washing machine incorporates a recirculation system which allows an optimal use of the concentrated detergent.

Pour liquid detergent into the dispenser drawer compartment marked  **just before** starting the programme.

Any fabric softener or starching additives must be poured into the compartment marked  before starting the wash programme.

The bleaching agent (chlorine) can be used only for white or fast coloured cotton and linen items.

Pour it into the compartment marked .

Follow the product manufacturer's recommendations on quantities to use and **do not exceed the «MAX» mark in the detergent dispenser drawer.**

Quantity of detergent to be used

The type and quantity of detergent will depend on the type of fabric, load size, degree of soiling and hardness of the water used.

Water hardness is classified in so-called "degrees" of hardness. Information on hardness of the water in your area can be obtained from the relevant water supply company, or from your local authority.

Follow the product manufacturers' instructions on quantities to use.

Use less detergent if:













- you are washing a small load,
- the laundry is lightly soiled,
- large amounts of foam form during washing.



Degrees of water hardness





Level	Characteristic	Degrees	
		German °dH	French °T.H.
1	soft	0- 7	0-15
2	medium	8-14	16-25
3	hard	15-21	26-37
4	very hard	more than 21	more than 37





i International wash code symbols





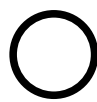

These symbols appear on fabric labels, in order to help you choose the best way to treat your laundry.

Energetic wash   Delicate wash	 Max. wash temperature 95°C	 Max. wash temperature 60°C	 Max. wash temperature 40°C	 Max. wash temperature 30°C	 Hand wash	 Do not wash at all
		 				

 Bleaching	 Bleach in cold water	 Do not bleach
---	---	--

 Ironing	 Hot iron max 200°C	 Warm iron max 150°C	 Lukewarm iron max 110°C	 Do not iron
---	---	--	---	--

 Dry cleaning	 Dry cleaning in all solvents	 Dry cleaning in perchlorethylene, petrol, pure alcohol, R 111 & R 113	 Dry cleaning in petrol, pure alcohol and R 113	 Do not dry clean
--	---	--	--	---

 Drying	 Flat	 On the line	 On clothes hanger	 high temperature  low temperature Tumble dry	 Do not tumble dry
--	---	--	--	---	--

Operating sequence

Before washing your first load of laundry, we recommend that you run a cotton cycle at 60°C, with the machine empty, in order to remove any manufacturing residue from the drum and tub. Pour half a measure of detergent into the main wash compartment and start up the machine.

1. Place the laundry in the drum

Open the door.

Place the laundry in the drum, one item at a time, shaking them out as much as possible.

Close the door.

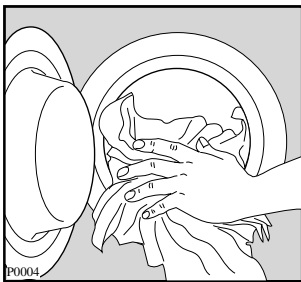

2. Measure out the detergent

Pull out the dispenser drawer until it stops. Measure out the amount of detergent recommended by the manufacturer in a graduated cup and pour it into the main wash compartment .

If you wish to carry out the prewash, pour detergent into the appropriate compartment marked .

3. Measure out the additives

If required, pour fabric softener into the compartment marked , **without exceeding the «MAX» mark.**

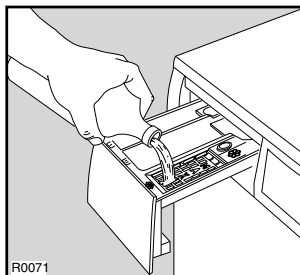
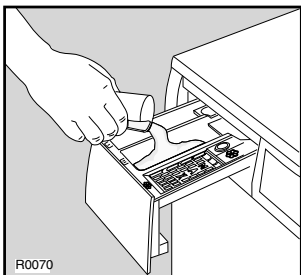

4. Select the temperature

Turn the dial to the required setting.

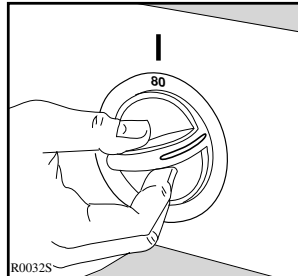

5. Select the option push button/s

6. Select the programme and start the machine

Turn the programme selector dial **clockwise** to the required programme.

Before pulling the On/off programme selector check if:

- The door is properly closed.
- The appliance is plugged in.
- The water supply tap is turned on.
- The diaphragm lid is correctly screwed into place.
- The drain hose is adequately positioned.

Pull the program dial up to you till it clicks.

The pilot light comes on and the program will begin.

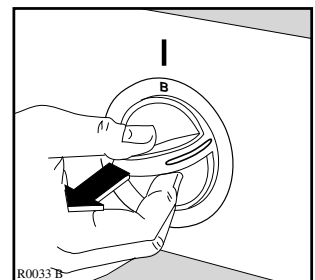
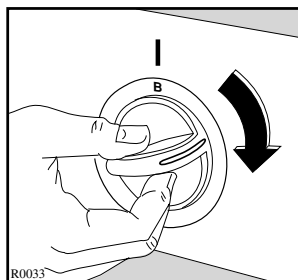

7. At the end of the programme

The machine stops automatically. The mains on light goes out.

If you have selected a programme which ends with the water of the last rinse left in the tub, drain the water before opening the door. Select programme “**P**” (drain) or “**G**” (spin).

Wait one or two minutes before opening the door to give the electric locking mechanism time to release it.

Remove the laundry.

Turn the drum by hand to make sure it is completely empty, so as to avoid any forgotten items being damaged in a subsequent wash (e.g. shrinking) or their colour running into a load of whites.

Release any buttons which have been pressed.



















Turn the water tap off and unplug the machine.

Leave the door ajar to air the machine.

Programme table

Washing programmes for cotton and linen

Load: 4,5 kg

Programme	Temp.	Fabrics	Additional functions	DESCRIPTION
A	60°-90°	WHITES WITH PREWASH, for example work garments, sheets, household linen, underwear, towels	   (*)	Prewash Wash at 60°-90°C 3 rinses Spin
B	60°-90°	WHITES WITHOUT PREWASH, for example household linen, sheets, shirts, underwear	   (*)	Wash at 60°-90°C 3 rinses Spin
B	40°-60°	FAST COLOURED, for example shirts, blouses, terry cloths, underwear	   (*)	Wash at 40°-60°C 3 rinses Spin
C	30°-40°	NON FAST COLOURED slightly soiled laundry	   (*)	Wash at 30°-40°C 3 rinses Spin
D Rinses	COLD	This programme can be used for rinsing hand washed garments	   (*)	4 rinses Spin
F Softeners	COLD	For hand washed items to be softened	  (*)	Load additif 1 rinse Spin
G Long spin		Separate spin for cotton and linen		Spin













In compliance with EC directive 92/75, the consumption figures indicated on the energy label refer to the 60°C wash programme for cotton (programme "B") with a wash load of 4.5 kg.

(*) When this button is pressed, the last rinse water of these programmes is not emptied out, so as to avoid creasing if the laundry is not removed from the machine immediately after washing. To drain the water select programme "G" (spin) or "P" (drain).

Programme table

Washing programmes for synthetics, mixed fabrics, delicates and wool

Load: 2 kg, wool 1 kg

Programme	Temp.	Fabrics	Additional functions	DESCRIPTION
H	30°-60°	SYNTHETICS WITH PREWASH, for example underwear, coloured items, shirts, blouses	  (*)	Prewash at 30°C Wash at 30°-60°C 3 rinses Water drain
J	30°-60°	SYNTHETICS WITHOUT PREWASH, for example shirts, blouses, mixed fabrics	  (*)	Wash at 30°-60°C 3 rinses Water drain
K	30°-40°	DELICATES slightly soiled laundry	  (*)	Wash at 30°-40°C 3 rinses Water drain
L	30°-40°	WOOL	  (*)	Wash at 30°-40°C 3 rinses Water drain
M Rinses	COLD	This programme can be used for rinsing hand washed garments	  (*)	3 rinses Water drain
N Softeners		For hand washed items to be softened	  (*)	Load additif 1 rinse Water drain
P Drain		For emptying out the water		Drain water drum stands still

(*) When this button is pressed, the last rinse water of these programmes is not emptied out, so as to avoid creasing if the laundry is not removed from the machine immediately after washing. To drain the water select programme "G" (spin) or "P" (drain).

Maintenance

1. Bodywork

Clean the outside of the machine with warm water and a neutral, non-abrasive household detergent. Rinse with clean water and dry with a soft cloth.

Important: do not use methylated spirits, solvents or similar products to clean the bodywork.

2. Detergent dispenser drawer

After a while, detergents and fabric softeners leave deposits in the drawer.

Clean the drawer from time to time by rinsing it under a running tap. To remove the drawer from the machine, press the button in the rear left-hand corner.

To facilitate cleaning, the top part of the additive compartments can be removed.

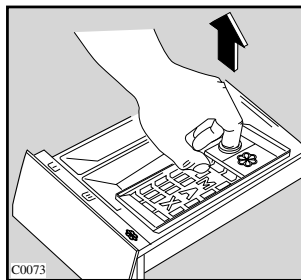
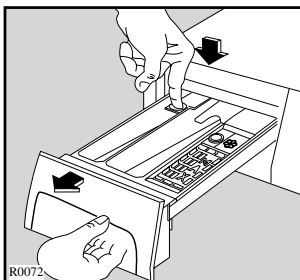

Detergent can also accumulate inside the drawer recess: clean it with an old toothbrush. Refit the drawer after cleaning.

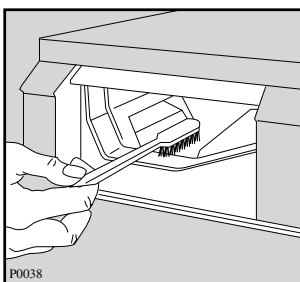

3. Cleaning of the drainage area

The drainage area must be cleaned if the pump has been blocked with objects such as buttons, safety pins, coins, etc. , or if lint has built up because clothes that generate lint have been washed at high temperatures.

- Pull out the plug from the power socket.
- If necessary, wait until the water has cooled down.
- Open the drainage area door.
- Place a bowl to collect the water.
- Release the emergency emptying hose, place it in the bowl and remove its cap, when the bowl is full put the cap back on the emergency emptying hose.
- Empty the bowl. Repeat the procedure until you have completely emptied the washing machine.

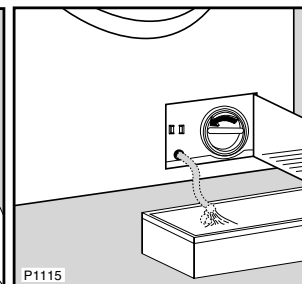
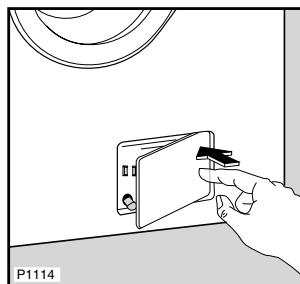

- To continue, unscrew the lid of the diaphragm by turning it counter clockwise and pull it out.
- Remove the objects such as buttons, coins and the lint that has been accumulated in the area of the pump impeller by rotating it.
- Screw the lid of the diaphragm clockwise, be sure is completely tighten.
- Replace the emergency emptying hose in its initial position and close the drainage area door.

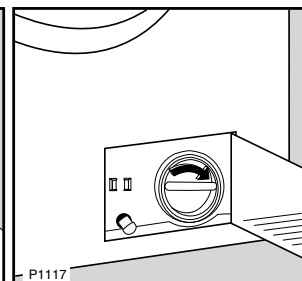
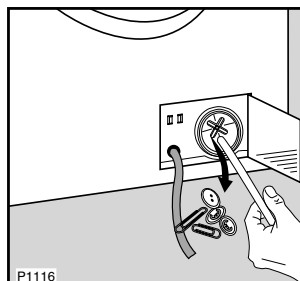

4. The water inlet hose filter

If it takes longer to fill up the washing machine it is time to check the water inlet hose filter it may be clogged.

Turn off the water tap.

Unscrew the fixing nut of the inlet hose.

Remove the filter from the electrovalve and clean it with a hard bristle brush and replace it.

Screw on the nut thoroughly.

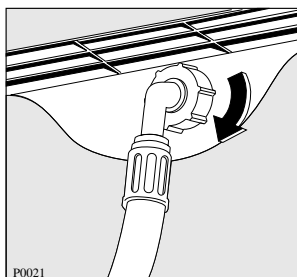
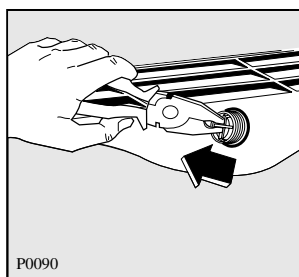

5. Emergency emptying out

If the water is not discharged (outlet pump is blocked, filter or drain hose are clogged), proceed as follows to empty out the machine:

- pull out the plug from the power socket;
- close the water tap;
- if necessary, wait until the water has cooled down;
- open the drainage area door;
- place a bowl to collect the water;
- release the emergency emptying hose, place it in the bowl and remove its cap, when the bowl is full put the cap back on the emergency emptying hose;
- empty the bowl, repeat the procedure until you have completely emptied the washing machine;
- replace the emergency emptying hose in its initial position and close the drainage area door.

6. Frost precautions

If the machine is installed in a place where the temperature could drop below 0°C, proceed as follows:

- disconnect the appliance;
- close the water tap;
- if necessary, wait until the water has cooled down;
- open the drainage area door;
- place a bowl to collect the water that will flow out;
- release the emergency emptying hose, place it in the bowl and remove its cap;
- when the water stops flowing out, put the cap back on the emergency emptying hose, replace the emergency emptying hose in its initial position and close the drainage area door.

By doing this, any water remaining in the machine is removed, avoiding the formation of ice and, consequently, breakage of the affected parts.

When you use the machine again, make sure that the ambient temperature is above 0°C.

Something not working?

Problems which you can resolve yourself.

Problem	Possible cause
<ul style="list-style-type: none"> • The machine does not start up: 	<ul style="list-style-type: none"> • The door is not firmly closed. • The machine is not plugged in or there is no power at the socket. • The main fuse has blown. • The programme selector is not positioned correctly or the programme selector knob has not been pulled out.
<ul style="list-style-type: none"> • The machine does not fill: 	<ul style="list-style-type: none"> • The water tap is closed. • The inlet hose is squashed or kinked. • The filter in the inlet hose is blocked. • The door is not properly closed.
<ul style="list-style-type: none"> • The machine fills then empties immediately: 	<ul style="list-style-type: none"> • The end of the drain hose is too low. Refer to relevant paragraph in “water drainage” section.
<ul style="list-style-type: none"> • The machine does not empty and/or does not spin: 	<ul style="list-style-type: none"> • The drain hose is squashed or kinked. • The option <input type="checkbox"/> has been selected. • The laundry is not evenly distributed in the drum. • The drainage area is blocked. Clean it.
<ul style="list-style-type: none"> • There is water on the floor: 	<ul style="list-style-type: none"> • Too much detergent or unsuitable detergent (creates too much foam) has been used. • Check whether there are any leaks from one of the inlet hose fittings. It is not always easy to see this as the water runs down the hose; check to see if it is damp. • The drain hose is damaged. • Check that the diaphragm lid is correctly screwed into place.
<ul style="list-style-type: none"> • Unsatisfactory washing results: 	<ul style="list-style-type: none"> • Too little detergent or unsuitable detergent has been used. • Stubborn stains have not been treated prior to washing. • The correct temperature was not selected. • Excessive laundry load.
<ul style="list-style-type: none"> • The machine vibrates or is noisy: 	<ul style="list-style-type: none"> • The transit bolts and packing have not been removed. • The support feet have not been adjusted. • The laundry is not evenly distributed in the drum. • Maybe there is very little laundry in the drum.
<ul style="list-style-type: none"> • The door will not open: 	<ul style="list-style-type: none"> • The programme is still running. • The door lock has not been released. • There is water in the drum.

If you are unable to identify or solve the problem, contact our service centre. Before telephoning, make a note of the model, serial number and purchase date of your machine: the Service Centre will require this information.

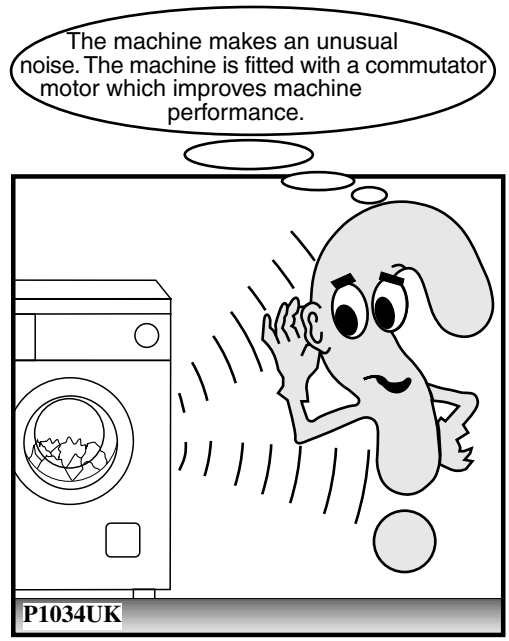
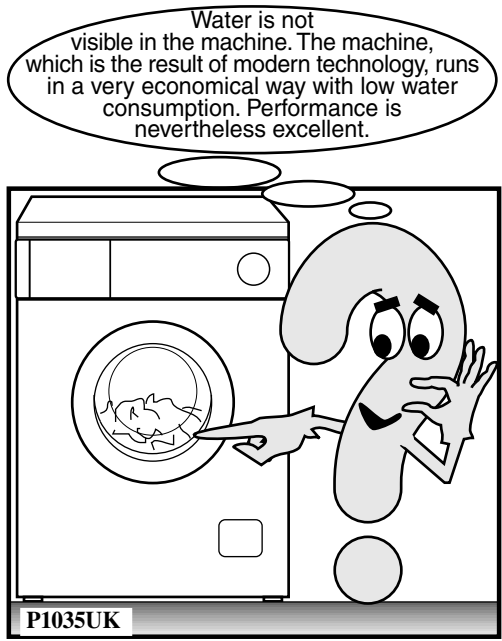
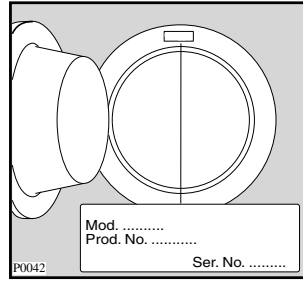

Уважаемый покупатель!

Просим вас внимательно изучить данное руководство по эксплуатации и обратить особое внимание на приведенные на первых страницах сведения по безопасности.

Рекомендуем вам сохранить это руководство для пользования им в будущем и передать его возможным будущим владельцам.

Повреждения во время перевозки

Распаковав машину, проверьте ее сохранность. В случае сомнений не включайте ее и обратитесь в Сервисный центр.

Обозначения, которые вы встретите рядом с некоторыми параграфами руководства, имеют следующее значение:



Предупреждающий треугольник и/или предупреждения (Внимание! Опасность!) подчеркивает сведения, которые чрезвычайно важны для вашей безопасности или правильной эксплуатации прибора.



Обозначенные этим символом сведения предоставляют дополнительную информацию и рекомендации по эксплуатации прибора.



Сведения и информация по экономному и экологичному использованию машины обозначены данным символом.

***Наш вклад в защиту окружающей среды:
мы используем повторно переработанную бумагу.***

Содержание

Важные сведения по безопасности	24-25	Уход	38
Утилизация	25	Уход за корпусом	38
Рекомендации по защите окружающей среды	25	Дозатор моющего средства	38
Технические характеристики	26	Очистка сливной зоны	38
Установка	27-28	Фильтр наливного шланга	39
Распаковка	27	Меры по защите от замерзания	39
Подключение к водопроводу и канализации	27	Аварийный слив воды	39
Выравнивание машины	28	Что-то неисправно?	40-41
Электрическое подключение	28		
Ваша новая стиральная машина	29		
Описание прибора	29		
Дозатор моющего средства	29		
Эксплуатация	30		
Панель управления	30		
Подготовка к стирке	31		
Сортировка белья	31		
Температура	31		
Перед загрузкой белья	31		
Максимальная нагрузка	31		
Вес белья	31		
Выведение пятен	31		
Моющие средства и добавки	32		
Международные символы типов стирки	33		
Последовательность работы	34-35		
Программы стирки	36-37		



Важные сведения по безопасности

Эти сведения приводятся в интересах безопасности. Перед установкой или эксплуатацией прибора их необходимо тщательно изучить.

Установка

- Перед началом эксплуатации прибора необходимо удалить все внутренние упаковочные детали. Если предназначенные для перевозки защитные детали не удалены или удалены не полностью, то машине и мебели вокруг нее может быть нанесен серьезный ущерб, см. соответствующий параграф в руководстве по эксплуатации.
- Любые работы, необходимые для установки прибора, должны выполняться квалифицированным электриком.
- Любые сантехнические работы, необходимые для установки данного прибора, должны выполняться квалифицированным сантехником.
- Необходимо обратить внимание на то, чтобы после установки машины прибор не стоял на электрическом кабеле.
- Если машина стоит на ковровом покрытии, отрегулируйте ножки таким образом, чтобы обеспечить свободную циркуляцию воздуха между ножками и полом.

Эксплуатация

- Этот прибор предназначен лишь только для бытового применения. Машина не должна использоваться в целях, отличающихся от тех, для которых она была предназначена.
- Стирайте только ткани, которые предназначены для машинной стирки. Выполняйте инструкции на этикетке каждой вещи.
- Не перегружайте прибор, выполняйте инструкции руководства по эксплуатации.
- Убедитесь, что карманы пусты. Такие предметы, как монеты, булавки, шпильки и винты могут привести к серьезному ущербу.
- Не стирайте в машине белье, пропитанное нефтью, спиртом-денатуратом, трихлорэтиленом и т.д. Если же перед стиркой были использованы эти вещества для выведения пятен, дождитесь их полного испарения перед закладкой белья в машину.
- Маленькие вещи, такие как носки, ремни и т.д. положите в мешок из ткани или наволочку, чтобы они не попали между барабаном и баком.

- Используйте лишь рекомендуемое количество смягчителя для тканей. Его чрезмерное количество может повредить белье.
- Когда прибор не используется, оставьте люк приоткрытым: это сохранит уплотнение люка и предотвратит образование неприятных запахов.
- Всегда проверяйте, чтобы вода была слита перед открытием двери. Если она не слилась, выполните инструкции, приведенные в руководстве по эксплуатации.
- После использования всегда вынимайте вилку прибора из розетки и закрывайте водопроводный кран.

Общая безопасность

- Ремонт машины должен выполняться лишь только квалифицированным персоналом. Ремонт, выполненный неопытным персоналом, может стать причиной серьезных повреждений. Обратитесь в ваш местный Сервисный центр.
- Никогда не тяните за кабель для отключения вилки от розетки. Для отключения беритесь только за вилку.
- Во время стирки с программами, предусматривающими высокую температуру, стекло люка может нагреться. Не прикасайтесь к нему!

Безопасность для детей

- Зачастую дети не осознают, насколько опасным может быть прибор. Когда машина работает, за детьми необходимо пристально следить и не позволять им играть с машиной.
- Упаковочные материалы (т.е. пленка, полистирол) могут быть опасными для детей и стать причиной удушья! Содержите их вне поля досягаемости.

- Храните все моющие средства в надежном месте, вне досягаемости детей.
- Убедитесь, что дети или домашние животные не залезли в барабан.
- При утилизации машины отрежьте электрический шнур и уничтожьте вилку с кабелем. Сломайте замок люка, чтобы дети во время игры не смогли закрыться в машине.



Утилизация

Упаковочные материалы

Материалы, помеченные символом , предназначены для переработки.

>PE< = полиэтилен

>PS< = полистирол

>PP< = полипропилен

Это означает, что они могут быть переработаны после их помещения в специальные сборные контейнеры.

Машина

Для утилизации вашей старой стиральной машины используйте специально предназначенные свалки. Внесите свой вклад в поддержание чистоты в вашей стране!



Рекомендации по защите окружающей среды

Для экономии воды, электроэнергии и охраны окружающей среды рекомендуем вам соблюдать следующие правила:

- Белье со средней степенью загрязнения можно стирать без предварительной стирки, что позволяет сэкономить моющее средство, воду и время (оберегая природу!).
- Машина работает наиболее экономично, если она полностью загружена бельем.
- Благодаря соответствующей предварительной обработке можно устранить пятна и ограниченные загрязненные зоны, после чего можно выполнить стирку при более низкой температуре.
- Дозируйте моющее средство согласно жесткости воды, степени загрязнения и количеству стираемого белья.

Технические характеристики

РАЗМЕРЫ	Высота	85 см
	Ширина	60 см
	Глубина	60 см
МАКСИМАЛЬНАЯ ЗАГРУЗКА СУХОГО БЕЛЬЯ	Хлопок	4,5 кг
	Синтетика	2 кг
	Тонкие ткани	2 кг
	Шерсть	1 кг
СКОРОСТЬ ОТЖИМА	Максимальная	1050 об/мин
ПИТАНИЕ НАПРЯЖЕНИЕ/ЧАСТОТА		220-230 В/50 Гц
ОБЩАЯ ПОТРЕБЛЯЕМАЯ МОЩНОСТЬ		2000 Вт
МИНИМАЛЬНАЯ МОЩНОСТЬ ПРЕДОХРАНИТЕЛЯ		10 А
НАПОР ВОДЫ	Минимальный	5 Н/см ²
	Максимальный	80 Н/см ²



Машина соответствует следующим директивам ЕЭС:
- 72/23 ЕЭС от 19.02.1973 г. по низкому напряжению;
- 89/336 ЕЭС от 03.05.1989 г. по электромагнитной совместимости.

Установка

Распаковка

Перед включением машины необходимо удалить использованные для перевозки крепежные штыри следующим образом. Рекомендуется сохранить их на случай перевозки машины в будущем.

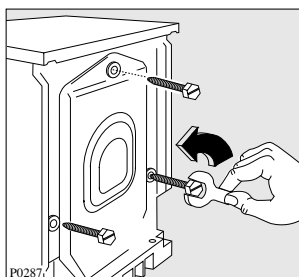

1. Отверните ключом и удалите три винта с задней панели машины.

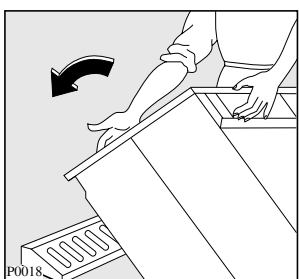

2. Наклоните машину на заднюю панель и проложите между ней и полом полиэтиленовый уголок.

Убедитесь, что шланги не были прижаты.

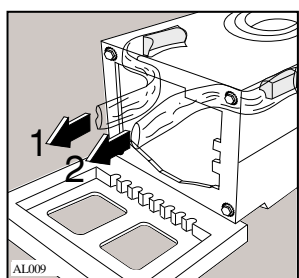

3. Осторожно снимите два полиэтиленовых пакета справа и слева, вытягивая их к центру прибора.

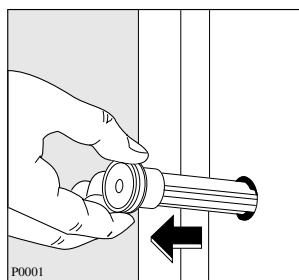

4. Установите машину в вертикальное положение и удалите три пластмассовых болта.

5. Закройте 3 отверстия пластмассовыми заглушками, которые содержатся в пакете с руководством по эксплуатации.

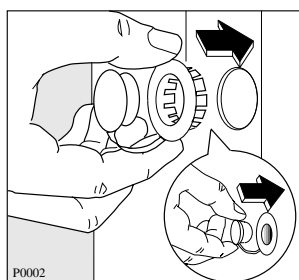

Подключение к водопроводу и канализации

На стене рядом со стиральной машиной должен находиться кран **ХОЛОДНОЙ ВОДЫ** с газовой резьбой 3/4" для подключения воды, а также слив, раковина или дренажная система.

Предварительно убедитесь, что:

- это не кран горячей воды.
- вытекающая вода - чистая. Если это не так, то слейте достаточное количество воды для удаления из труб скопившейся в них грязи.

Выполните проверку сливной системы, при необходимости вызвав сантехника.

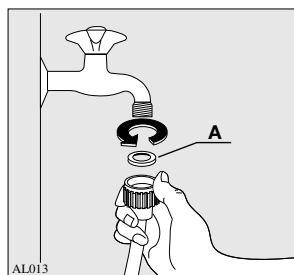

- А)** Установите прилегающую резиновую прокладку, содержащуюся в полиэтиленовом пакете, поставляемом вместе с прибором (А), на конец наливного шланга и надежно привинтите шланг к крану, обращая

внимание на то, чтобы не повредить резьбу, и затяните гайку для предотвращения течей.

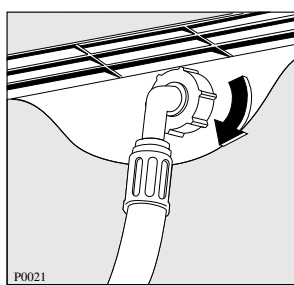

- Б)** При необходимости поверните шланг в нужном направлении, отвернув для этого гайку на задней панели прибора.

В) После этого вновь затяните гайку для предотвращения течей (Откройте кран, убедитесь в отсутствии течей и вновь закройте его).

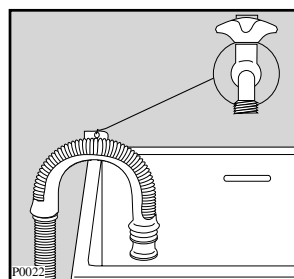

- Г)** Опустите сливной шланг в раковину или прикрепите к сливу при помощи изгиба, который поставляется отдельно. Изгиб должен быть надет на шланг, чтобы обеспечить его удержание. Данная

деталь позволяет закрепить шланг на стене при помощи отверстия в ее верхней части, что не позволит шлангу двигаться и упасть.

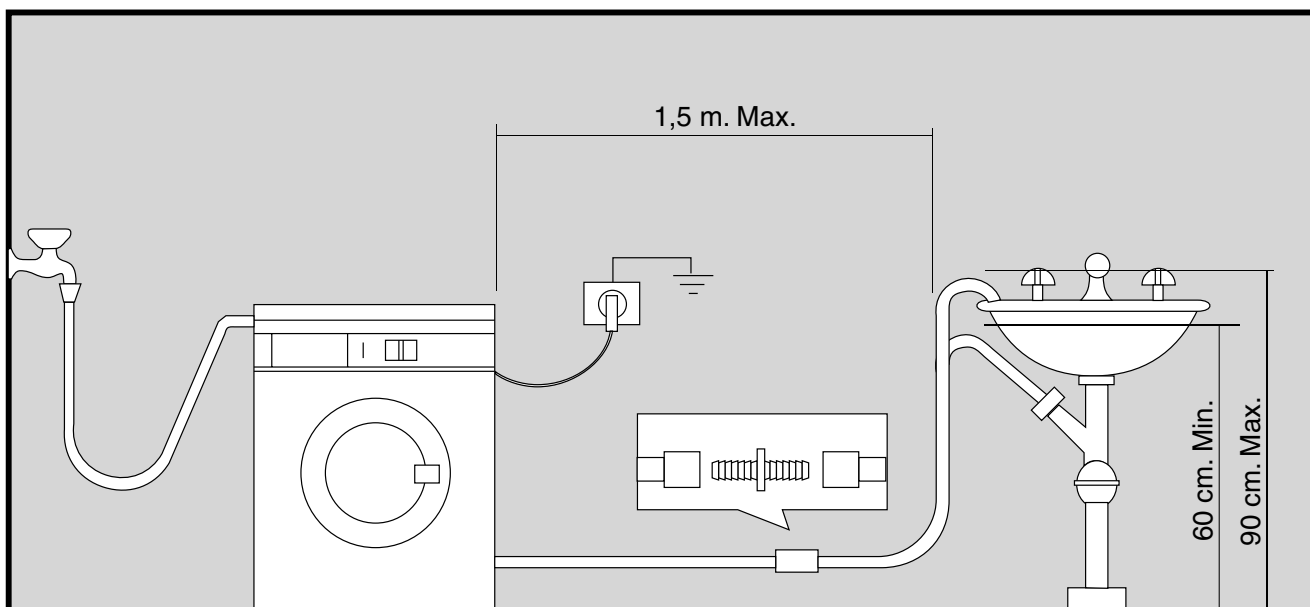

ВАЖНО: Расстояние от пола до верхней части шланга должно составлять от 60 до 90 см (Рекомендуется расстояние от 60 до 70 см). Шланг не должен сжиматься или перекручиваться, чтобы не затруднять прохождение воды. При необходимости использования удлинителя сливного шланга его длина ни в коем случае не должна превышать 1,5 м, а удлинитель должен быть того же диаметра, что и шланг стиральной машины. Убедитесь, что шланги не натянуты.

Выравнивание машины

Выровняйте прибор, ослабляя или завинчивая ножки. Достигнув необходимого положения, закрепите их, смещая гайки к основанию корпуса. Тщательное выравнивание предотвращает вибрацию, шум и смещение прибора во время работы. Небольшая вибрация является неизбежной, в особенности, если машина стоит на деревянном полу. Деревянные полы особенно чувствительны к вибрации. За советом обратитесь в строительную организацию. По мере возможности устанавливайте машину на прочный пол.

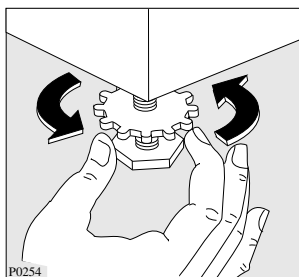

Электрическое подключение

Перед подключением прибора убедитесь, что:

1. Характеристики вашей сети такие же, как и указанные на заводской табличке вашего прибора (она приклеена на задней панели прибора).
2. Счетчик, предохранители, проводка и розетка способны выдержать максимальную поглощаемую мощность, указанную на заводской табличке.
3. Вилка должна непосредственно вставляться в розетку без использования переходников, тройников или адаптеров. При необходимости замените розетку другой, необходимого типа.

Применяемые правила по электрической безопасности предусматривают необходимое заземление. Поставляемая с прибором вилка имеет специально предназначенный контакт.

Убедитесь, что ваша розетка также оборудована заземлением.

Изготовитель не несет никакой ответственности за ущерб, вызванный несоблюдением данных требований.

Ваша новая стиральная машина

Эта новая стиральная машина отвечает современным требованиям по эффективной стирке белья с низким потреблением воды, электроэнергии и моющих средств.

- **Селектор температуры** позволит вам выбрать наиболее подходящую температуру для стирки вашего белья.
- **Устройство контроля балансировки** обеспечит устойчивость машины во время отжима.



РУССКИ

Описание прибора

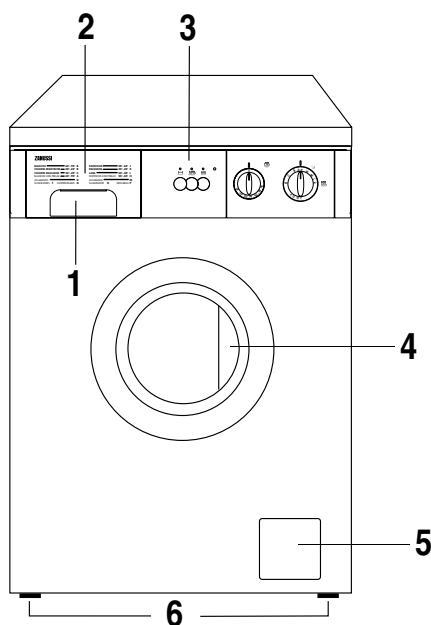
- 1 Дозатор моющего средства
- 2 Программная карточка
- 3 Панель управления
- 4 Ручка люка
- 5 Дверца зоны слива
- 6 Регулируемые ножки



Дозатор моющего средства

-  Предварительная стирка
-  Основная стирка
-  Смягчитель, крахмал

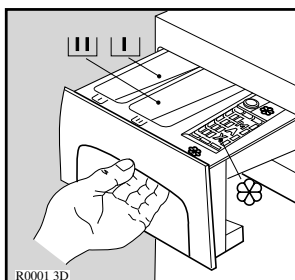

Эксплуатация

Панель управления

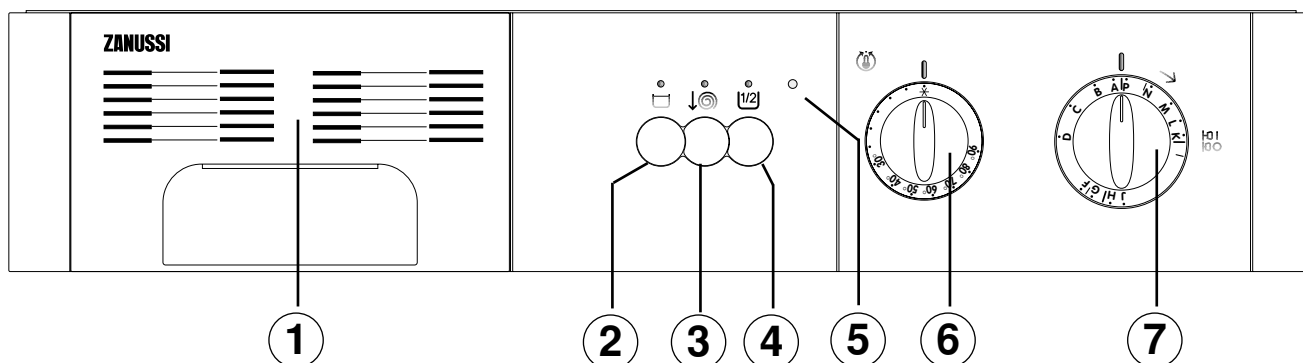

1. Программная карточка

Она позволит вам выбрать наиболее подходящую программу стирки для вашего белья.

2. Кнопка ОТКЛЮЧЕНИЯ СЛИВА

(Облегчение глажения. Если вы используете эту кнопку, то гладить вещи будет гораздо проще).

При нажатии этой кнопки, в конце цикла стирки, вода из бака не будет слита. Нажмите на кнопку еще раз, чтобы слить воду и вынуть белье.

3. Кнопка СНИЖЕНИЯ СКОРОСТИ ОТЖИМА

Нажмите эту кнопку для снижения скорости отжима с 1000 до 600 об/мин

4. Кнопка

При нажатии этой кнопки перед включением программы интенсивной стирки, будет выполнено на одно полоскание меньше, что ведет к экономии электроэнергии и воды.

5. Лампа вкл/выкл

Она загорается во время работы прибора.

6. Селектор температуры

Данный орган управления позволяет выбирать температуру цикла стирки, в соответствии с типом стираемого белья.

Поверните этот орган управления до совмещения необходимой температуры с указателем.

На программной карточке приводится наиболее подходящая температура для каждого типа стирки. Выбирая **Ж**, любую программу можно выполнить в холодной воде, что позволяет экономить электроэнергию.

7. Селектор программ

Для выбора необходимой программы поверните ручку по часовой стрелке так, чтобы указатель в верхней части совпадал с буквой необходимой программы (указатель на панели управления).

Если же вы случайно прошли необходимую букву, то **НИКОГДА НЕ ПОВОРАЧИВАЙТЕ СЕЛЕКТОР ПРОТИВ ЧАСОВОЙ СТРЕЛКИ**.

Продолжайте вращать селектор по часовой стрелке до совмещения метки с необходимой буквой.

i Подготовка к стирке

Сортировка белья

Соблюдайте указания символов типа стирки для каждой стираемой вещи, а также инструкции изготовителя по стирке. Рассортируйте белье следующим образом: белое белье, цветное, синтетика, тонкие ткани, шерсть.

Температура

- 90°** для хлопчатобумажного и льняного белья со средней степенью загрязнения (напр.: салфетки, полотенца, скатерти, простыни)
- 60°** для цветного белья со средней степенью загрязнения (напр.: сорочки, ночные рубашки, пижамы) из льна, хлопка или синтетических тканей, а также для белого хлопчатобумажного белья с небольшой степенью загрязненности (напр.: нижнее белье).
- ✳** (холодная стирка) для тонких тканей (напр., занавески), смешанного белья с примесями синтетики и шерсти.
30°-40°

Перед загрузкой белья

Никогда не стирайте белое и цветное белье вместе. Во время стирки белое белье может "потускнеть".

Новое цветное белье может полинять во время первой стирки, поэтому в первый раз его необходимо стирать отдельно.

Убедитесь, что в белье не остались металлические предметы (напр.: закладки, булавки, шпильки).

Застегните наволочки, застегните застёжки-молнии, крючки и кнопки. Завяжите все завязки и ленты.

Перед стиркой выведите стойкие пятна. Потрите особенно грязные места специальными моющими средствами или моющими пастами.

Стирайте занавесочные ткани с особенной осторожностью. Удалите крючки или завяжите их в мешок или сетку.

Максимальная нагрузка

Рекомендуемая нагрузка указана в программной карточке.

Общие правила:

Хлопок, лен: барабан полный, но не набитый;

Синтетика: не более половины барабана;

Тонкие ткани и шерсть: не более одной трети барабана.

Стирка максимального количества белья позволяет наиболее эффективно использовать воду и электроэнергию.

При стирке сильно загрязненного белья снизьте объем загрузки.

Вес белья

Приведенный ниже вес является приблизительным:

Баннный халат	1200 г
Салфетка	100 г
Пододеяльник	700 г
Простыня	500 г
Наволочка	200 г
Скатерть	250 г
Полотенце	200 г
Чайная салфетка	100 г
Ночная рубашка	200 г
Женские трусы	100 г
Мужская рабочая рубашка	600 г
Мужская рубашка	200 г
Мужская пижама	500 г
Блуза	100 г
Мужские трусы	100 г

Выведение пятен

Стойкие пятна нельзя удалить с помощью лишь только воды и моющего средства. Следовательно, рекомендуется обработать их перед стиркой.

Кровь: обработайте свежие пятна холодной водой. Высохшие пятна замочите на ночь в воде со специальным моющим средством, затем потрите в мыльной воде.

Масляная краска: намочите пятновыводителем на бензиновой основе, положите вещь на мягкую ткань и разомните пятно. Обработайте несколько раз.

Высохшие жирные пятна: намочите скипидаром, положите вещь на мягкую поверхность, разомните пальцами и хлопчатобумажной тканью.

Ржавчина: растворенная в воде оксалиновая кислота или холодный продукт для выведения пятен ржавчины. Будьте осторожны с застарелыми пятнами ржавчины, так как структура целлюлозы уже повреждена, и пятно может прорваться.

Пятна плесени: обработайте отбеливателем, хорошо прополощите (только белое и нелиняющее цветное белье).

Трава: слегка намылите и обработайте отбеливателем (только белое и нелиняющее цветное белье).

Чернила шариковой ручки и клей: смочите ацетоном (*), положите вещь на мягкую ткань и разомните пятно.

Помада: смочите ацетоном, как описано выше, затем обработайте пятно спиртом-денатуратом. Остатки пятна на белых тканях удалите отбеливателем.

Красное вино: замочите в воде с моющим средством, прополоскайте и обработайте уксусной или лимонной кислотой, затем прополоскайте. Остатки пятна на белых тканях удалите отбеливателем.

Чернила: в зависимости от типа чернил, сначала намочите ткань ацетоном (*), затем уксусной кислотой. Остатки пятна обработайте отбеливателем и тщательно прополоскайте.

Пятна гудрона: сначала обработайте пятновыводителем, спиртом-денатуратом или бензином, затем потрите пятновыводящей пастой.

(* **не пользуйтесь ацетоном для обработки искусственного шелка.**

Моющие средства и добавки

Хорошие результаты стирки также зависят от выбора моющего средства и его правильного количества, что предотвратит напрасную трату и защитит природу. Даже биоразлагаемые моющие средства содержат вещества, которые в больших количествах могут нарушить хрупкое равновесие в природе.

Выбор моющего средства зависит от типа ткани (тонкая ткань, шерсть, хлопок и т.д.), цвета, температуры стирки и степени загрязнения.

В этой машине можно использовать все обычные средства для машинной стирки:

- порошковые моющие средства для всех типов тканей,
- порошковые моющие средства для тонких тканей (60°C макс.) и шерсти,
- жидкие моющие средства, желательнее для низкотемпературных программ стирки (60°C макс.) для всех типов стирки или же специальные средства только для шерсти.

Моющее средство и любые добавки необходимо насыпать или наливать в соответствующие отсеки дозатора моющих средств до включения программы стирки.

При использовании концентрированного порошка или жидкого моющего средства необходимо выбирать программу без предварительной стирки.

Стиральная машина оборудована системой рециркуляции, которая обеспечивает оптимальное использование концентрированного моющего средства.

Наливайте жидкое моющее средство в отсек дозатора, обозначенный символом  **перед** включением программы.

Добавки для смягчения или крахмаливания ткани должны наливаться в отсек, обозначенный  перед включением программы.

Следуйте рекомендациям изготовителя продукта в плане используемого количества и **не превышайте отметку "MAX" в дозаторе моющих средств.**

Количество используемого моющего средства

Тип и количество моющего средства будет зависеть от типа ткани, количества белья, степени загрязнения и жесткости используемой воды.

Жесткость воды обозначается так называемыми "градусами" жесткости. Сведения о жесткости воды в вашей зоне можно получить в водоснабженческой организации или в структурах местной власти.

По используемому количеству выполняйте инструкции производителя продукта.

Используйте меньшее количество моющего средства, если:

- вы стираете небольшое количество белья,
- белье малозрязное,
- во время стирки образуется большое количество пены.



Градусы жесткости воды

Степень	Характеристики	Градусы	
		Немецкие °dH	Французские °Т.Н.
1	Мягкая	0- 7	0-15
2	Средняя	8-14	16-25
3	Жесткая	15-21	26-37
4	Очень жесткая	Более 21	Более 37

i Этикетки на белье с указаниями по стирке







Очень часто на белье есть этикетки с указаниями по стирке.

НОРМАЛЬНАЯ СТИРКА  СТИРКА  БЕРЕЖНАЯ СТИРКА 						
	Стирка при 95°	Стирка при 60°	Стирка при 40°	Стирка при 30°	Ручная стирка	Не стирать в воде
			 			

		
ОТБЕЛИВАНИЕ	Можно отбеливать в холодной воде	Не отбеливать

				
ГЛАЖЕНИЕ	Гладить при 200° макс.	Гладить при 150° макс.	Гладить при 110° макс.	Не гладить

				
ХИМЧИСТКА	Химчистка любым растворителем	Химчистка бензином, чистым спиртом, перхлоратом, R111 - R113	Химчистка бензином, чистым спиртом, R113	Не подлежит химчистке

				 Нормальная температура  Низкая температура	
СУШКА	Сушка в разостланном виде	Сушка без отжима	Сушка на плечиках	Можно сушить в машине	Не сушить в машине

i Последовательность работы

Перед первой стиркой белья рекомендуем вам выполнить программу стирки хлопчатобумажного белья при 60°C с незагруженной машиной, чтобы очистить барабан и бак от всех промышленных загрязнений. Насыпьте половину дозы моющего средства в отсек для основной стирки и включите машину.

1. Загрузите белье в барабан

Откройте загрузочный люк.

Загрузите белье в барабан, помещая в него по одному предмету, расправляя как можно лучше.

Закройте барабан.

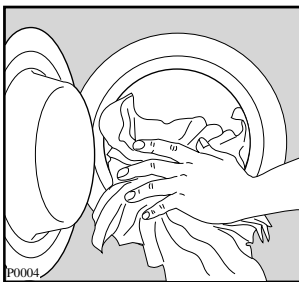

2. Отмерьте моющее средство

Выдвиньте дозатор моющего средства до упора.

Насыпьте рекомендованное производителем количество моющего средства в градуированный стаканчик и пересыпьте порошок в отсек для основной стирки **Ш**.

Если вам надо выполнить предварительную стирку, насыпьте моющее средство также в соответствующий отсек с символом **Ш**.

3. Отмерьте добавки

При необходимости налейте смягчитель для ткани в отсек с символом **☼**, не превышая отметку "MAX".

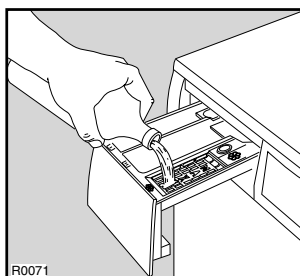
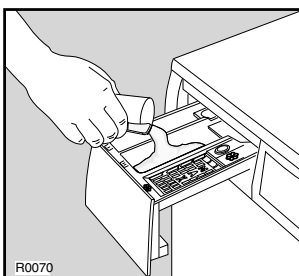

4. Выберите температуру

Поверните селектор на необходимое значение.

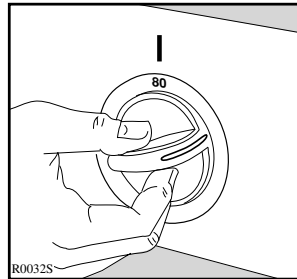

5. Выберите дополнительные функции

6. Выберите программу и включите машину

Поверните селектор программ по часовой стрелке до необходимой программы.

Перед тем, как потянуть на себя селектор программ вкл/выкл, убедитесь, что:

- Люк надежно закрыт.
 - Прибор подключен к розетке.
 - Водопроводный кран открыт.
 - Крышка диафрагмы сливной зоны надежно завинчена.
 - Сливной шланг правильно расположен.
- Потяните селектор программ на себя, до щелчка. Загорится сигнальная лампа и начнется выполнение программы.

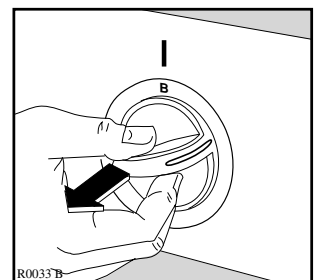
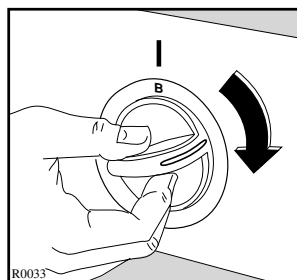

7. В конце программы

Машина выключится автоматически. Лампа сети погаснет.

Если вы выбрали программу, заканчивающуюся отключением слива воды последнего полоскания, слейте воду перед открытием люка. Выберите программу "P" (слив) или "G" (отжим).

Перед открытием люка подождите одну - две минуты, чтобы разблокировался электрический замок.

Выньте белье.

Проверните барабан рукой, чтобы убедиться, что он абсолютно пуст, для того, чтобы случайно не оставить в нем забытые вещи, которые могут испортиться при последующей стирке (например, сесть) или же окрасить белое белье.

Отпустите все нажатые кнопки.





















Закройте водопроводный кран и отключите машину от розетки.

Оставьте люк приоткрытым, чтобы машина проветривалась.

Таблица программ

Программы стирки для хлопка и льна

Загрузка: 4,5 кг

Программа	Темп.	Ткань	Доп. Функции	ОПИСАНИЕ
A	60°-90°	БЕЛОЕ БЕЛЬЕ С ПРЕДВАРИТЕЛЬНОЙ СТИРКОЙ, напр. рабочая одежда, простыни, домашнее льняное белье, нижнее белье, полотенца	  1/2  (*)	Предварительная стирка Стирка при 60°-90° 3 полоскания Отжим
B	60°-90°	БЕЛОЕ БЕЛЬЕ БЕЗ ПРЕДВАРИТЕЛЬНОЙ СТИРКИ, напр. домашнее льняное белье, простыни, рубашки, нижнее белье	  1/2  (*)	Стирка при 60°-90° 3 полоскания Отжим
B	40°-60°	НЕЛИНЯЮЩЕЕ ЦВЕТНОЕ БЕЛЬЕ, напр. рубашки, блузы, махровые вещи, нижнее белье	  1/2  (*)	Стирка при 40°-60° 3 полоскания Отжим
C	30°-40°	ЛИНЯЮЩЕЕ ЦВЕТНОЕ БЕЛЬЕ Малогрязное белье	  1/2  (*)	Стирка при 30°-40° 3 полоскания Отжим
D Полоскание	ХОЛОДНАЯ	Эта программа может использоваться для полоскания выстиранных вручную вещей	  1/2  (*)	4 полоскания Отжим
F Смягчение	ХОЛОДНАЯ	Для смягчения выстиранных вручную вещей	   (*)	Загрузка добавки 1 полоскание Отжим
G Длительный отжим		Отдельный отжим для хлопка и льна	 	Отжим



















В соответствии с директивой ЕС 92/75, обозначения расхода, приведенные на табличке, соответствуют программе стирки при 60°C для хлопка (программа "B") с загрузкой 4,5 кг белья.

(*) При нажатии этой кнопки вода последнего полоскания не сливается, что предотвращает сминание белья, если оно будет вынута из машины не сразу после стирки. Для слива воды выберите программу "P" (слив) или "G" (отжим).

Таблица программ

Программы стирки для синтетики, смешанных тканей, тонких тканей  и шерсти

Загрузка: 2 кг, шерсть 1 кг

Программа	Темп.	Ткань	Доп. Функции	ОПИСАНИЕ
H	30°-60°	СИНТЕТИКА С ПРЕДВАРИТЕЛЬНОЙ СТИРКОЙ, напр. нижнее белье, цветные ткани, рубашки, блузы	   (*)	Предварительная стирка при 30°C Стирка при 30°-60° 3 полоскания Слив воды
J	30°-60°	СИНТЕТИКА БЕЗ ПРЕДВАРИТЕЛЬНОЙ СТИРКИ, напр. рубашки, блузы, смешанные ткани	   (*)	Стирка при 30°-60° 3 полоскания Слив воды
K	30°-40°	ТОНКИЕ ТКАНИ Малогрязное белье	   (*)	Стирка при 30°-40° 3 полоскания Слив воды
L	30°-40°	ШЕРСТЬ	   (*)	Стирка при 30°-40° 3 полоскания Слив воды
M Полоскание	ХОЛОДНАЯ	Эта программа может использоваться для полоскания выстиранных вручную вещей	   (*)	3 полоскания Слив воды
N Смягчение		Для смягчения выстиранных вручную вещей	   (*)	Загрузка добавки 1 полоскание Слив воды
P Слив		Для слива воды		Слив воды, барабан не вращается

(*) При нажатии этой кнопки вода последнего полоскания не сливается, что предотвращает сминание белья, если оно будет вынута из машины не сразу после стирки. Для слива воды выберите программу "P" (слив) или "G" (отжим).

Уход

1. Уход за корпусом

Очищайте наружную часть машины теплой водой и нейтральным, неабразивным бытовым моющим средством. Протрите чистой водой и вытрите насухо.

Важно: не пользуйтесь спиртом-денатуратом, растворителями или же сходными продуктами для очистки корпуса машины.

2. Дозатор моющего средства

С течением времени моющие средства и смягчители тканей образуют отложения на дозаторе.

Периодически очищайте дозатор, промывая его в проточной воде. Для извлечения дозатора из машины нажмите кнопку в его заднем левом углу.

Для облегчения очистки можно удалить верхнюю часть отсека для добавок.

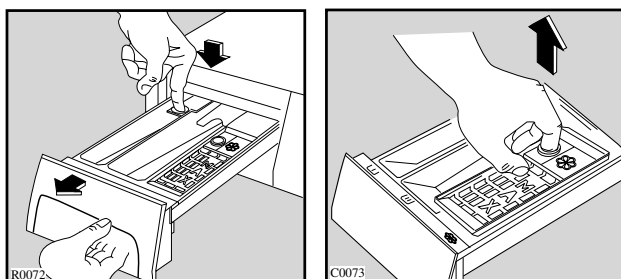

Моющее средство может также скопиться и в отсеке для дозатора. Очистите его старой зубной щеткой. После очистки установите дозатор на место.

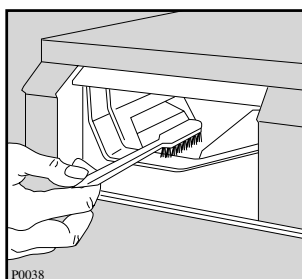

3. Очистка сливной зоны

Сливную зону необходимо прочищать в том случае, если насос был заблокирован такими предметами, как пуговицы, булавки, монеты и т.д. или же если образовались скопления ворса после стирки ворсистых тканей при высокой температуре.

- Выньте вилку из розетки.
- При необходимости дождитесь остывания воды.
- Откройте дверцу зоны слива.
- Поставьте тазик для сбора воды.
- Освободите шланг для аварийного слива воды, опустите его в тазик и удалите пробку. Когда тазик наполнится, опять установите пробку на сливной шланг.
- Вылейте воду из тазика. Повторите процедуру до полного слива воды из стиральной машины.

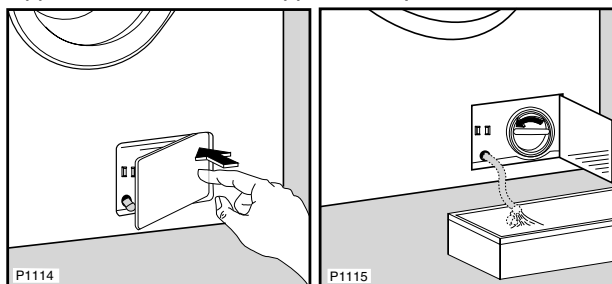

- Продолжите слив воды, отвернув для этого крышку диафрагмы против часовой стрелки и вытянув ее на себя.
- Удалите посторонние предметы, такие как пуговицы, монеты и ворс, скопившиеся в зоне крыльчатки насоса, поворачивая ее.
- Заверните крышку диафрагмы по часовой стрелке и убедитесь, что она затянута.
- Установите аварийный сливной шланг в его исходное положение и закройте дверцу.

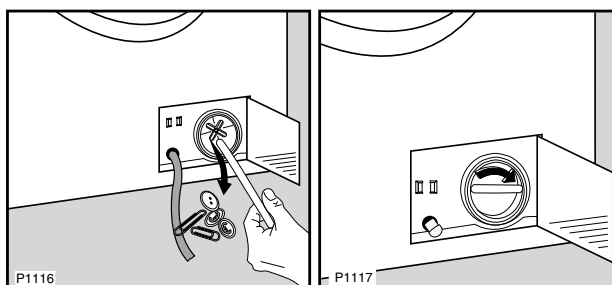

4. Фильтр наливного шланга

Если для наполнения машины требуется больше времени, то следует проверить, не засорился ли фильтр наливного шланга.

Закройте водопроводный кран.

Отверните крепежную гайку наливного шланга.

Снимите фильтр с электроклапана, прочистите его жесткой щеткой и установите на место.

Надежно затяните гайку.

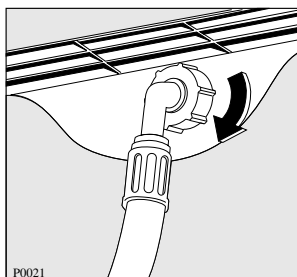
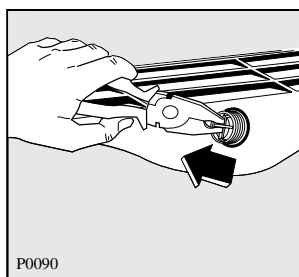

5. Аварийный слив воды

Если вода не сливается (сливной насос заблокирован, фильтр или сливной шланг засорены), выполните следующее для опорожнения машины:

- выньте вилку из розетки;
- закройте водопроводный кран;
- при необходимости дождитесь остывания воды;
- откройте дверцу сливной зоны;
- поставьте тазик для сбора воды;
- освободите шланг для аварийного слива воды, опустите его в тазик и удалите пробку. Когда тазик наполнится, опять установите пробку на сливной шланг.
- вылейте воду из тазика. Повторите процедуру до полного слива воды из стиральной машины.
- Установите аварийный сливной шланг в его исходное положение и закройте дверцу.

6. Меры по защите от замерзания

Если машина устанавливается в помещениях, где температура может опуститься ниже 0°C, выполните следующее:

- отключите прибор;
- закройте водопроводный кран;
- при необходимости дождитесь остывания воды;
- откройте дверцу сливной зоны;
- поставьте тазик для сбора вытекающей воды;
- освободите шланг для аварийного слива воды, опустите его в тазик и удалите пробку;
- когда вода перестанет вытекать, установите пробку на сливной шланг, установите шланг в его изначальное положение и закройте дверцу сливной зоны.

Выполнив это, вы слили всю оставшуюся в машине воду, что позволит избежать образования льда, следовательно, поломки подверженных опасности частей.

При последующем использовании машины убедитесь, что температура окружающей среды превышает 0°C.

Что-то неисправно?

Проблемы, которые вы можете решить самостоятельно.

Неисправность	Возможные причины
• Машина не включается:	<ul style="list-style-type: none">• Люк плохо закрыт.• Машина не подключена к розетке, или же розетка обесточена.• Перегорел силовой предохранитель.• Селектор программ установлен неправильно, или же селектор программ не был вытянут.
• Машина не наполняется водой:	<ul style="list-style-type: none">• Закрыт водопроводный кран.• Наливной шланг согнут или зажат.• Фильтр наливного шланга засорился.• Люк плохо закрыт.
• Машина наливает воду и сразу же ее сливает:	<ul style="list-style-type: none">• Конец сливного шланга расположен слишком низко. См. соответствующий параграф раздела "Подключение к водопроводу и канализации".
• Машина не сливает воду и/или не отжимает белье:	<ul style="list-style-type: none">• Сливной шланг согнут или зажат.• Была выбрана функция .• Белье неравномерно распределено в барабане.• Сливная зона заблокирована. Очистить.
• Вода на полу:	<ul style="list-style-type: none">• Было использовано слишком большое количество моющего средства или неправильный тип моющего средства (с повышенным пенообразованием).• Проверьте наличие течей из одной из соединительных деталей наливного шланга. Часто течь не видно, так как вода стекает по шлангу. Проверьте влажность шланга.• Поврежден сливной шланг.• Убедитесь, что крышка диафрагмы правильно завернута.
• Неудовлетворительные результаты стирки:	<ul style="list-style-type: none">• Было использовано слишком мало моющего средства или же его неправильный тип.• Перед стиркой не были обработаны стойкие пятна.• Была выбрана неправильная температура.• Чрезмерная загрузка белья.
• Машина вибрирует или шумит:	<ul style="list-style-type: none">• Не были удалены штыри для перевозки или упаковочные детали.• Опорные ножки не были отрегулированы.• Белье неравномерно распределено в барабане.• Возможно, слишком малое количество белья в барабане.
• Люк не открывается:	<ul style="list-style-type: none">• Выполнение программы не завершилось.• Замок люка не разблокировался.• Вода в баке.

Если вам не удастся обнаружить или устранить проблему, обращайтесь в наш Сервисный центр. Перед звонком запишите модель, заводской номер и дату покупки вашей машины, так как в Сервисном центре у вас потребуют эту информацию.

