



# SENSORY ECOBOX SYSTEM

GENERATION FUTURE



ENGLISH	GB
FRANÇAIS	FR
DEUTSCH	DE
ITALIANO	IT
ESPAÑOL	ES
PORTUGUÊS	PT
VLAAMS/NEDERLANDS	BE/NL
DANSK	DK
SUOMI	FI
Česky	CZ
POLSKI	PL
Русский	RU
SVENSKA	SE
NORSK	NO
Türkçe	TR
Ελληνικά	GR

## USER INSTRUCTIONS

**A**

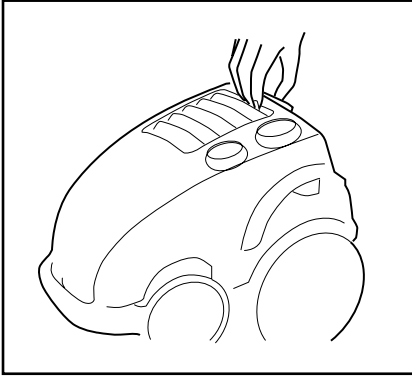

**B**

(1,2,3)

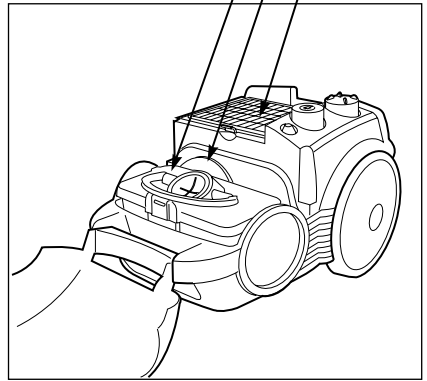

**C**

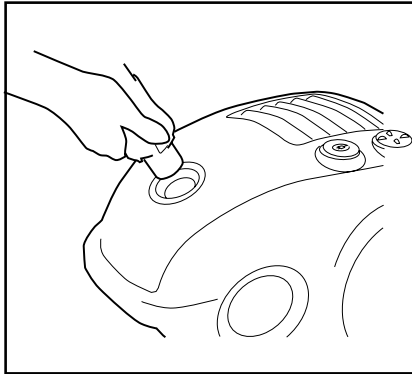

**D**

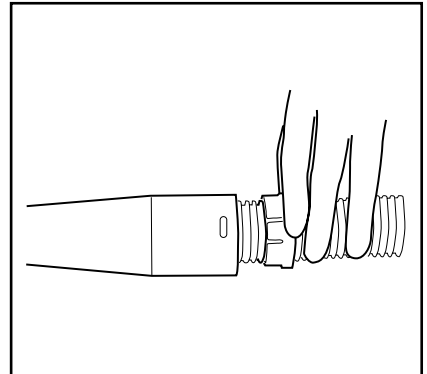

**E1**

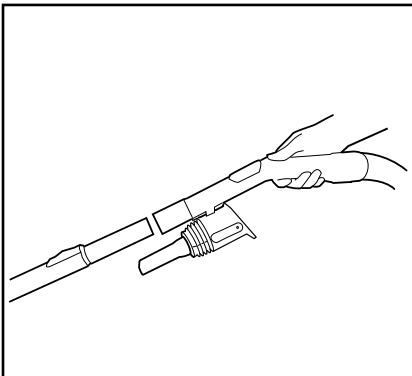

**E2**

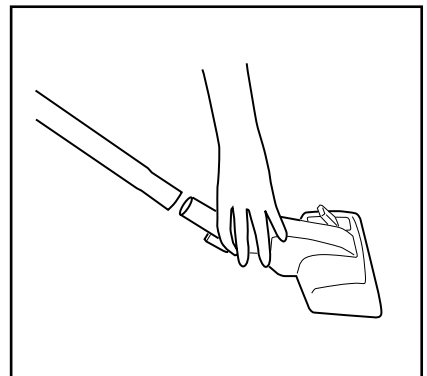

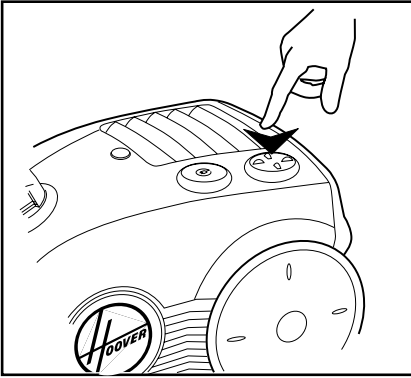
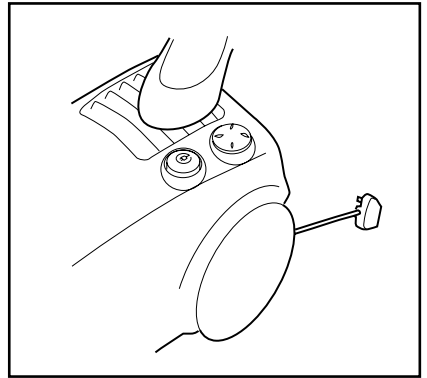
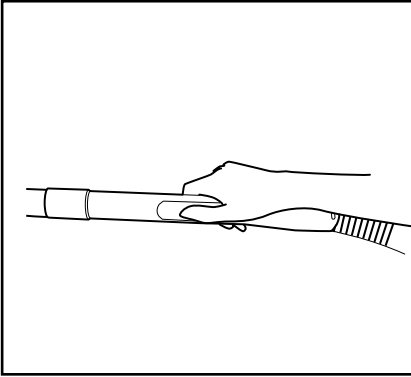
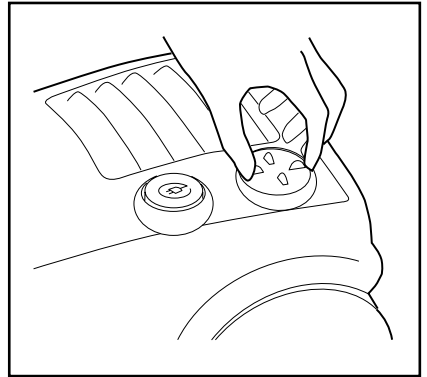
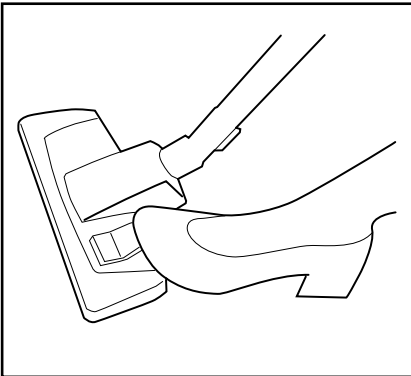
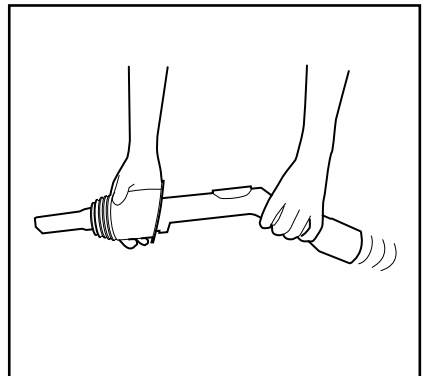
**F****G****H****I****J****K**

**K2**

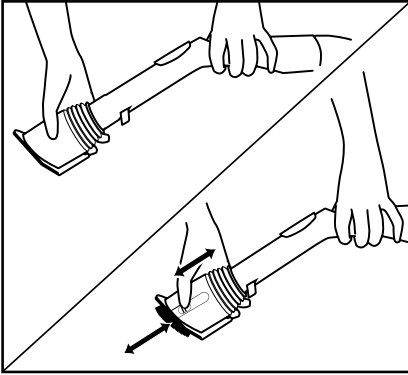

**L**

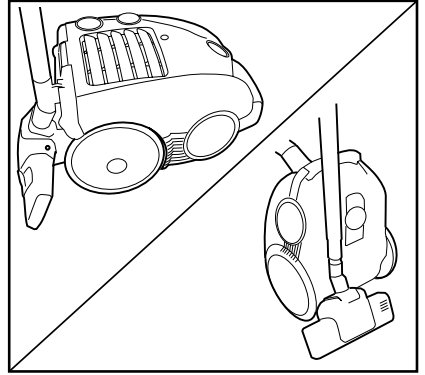

**M**

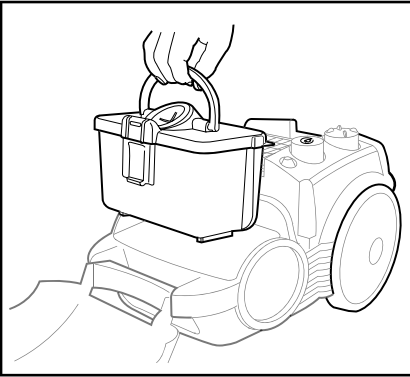

**N**

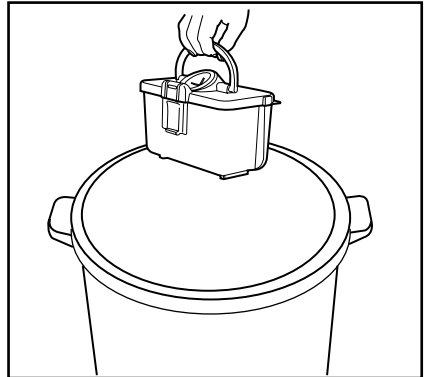

**O**

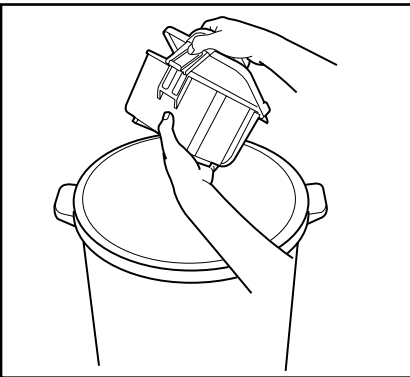

**P**

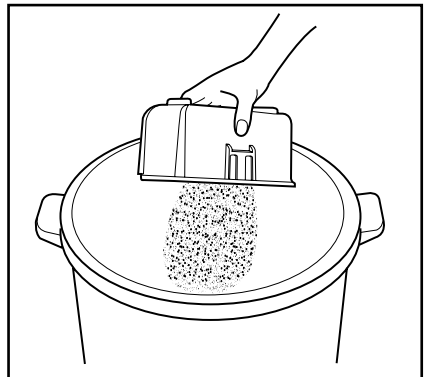

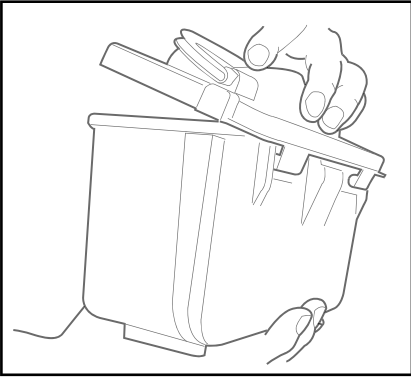
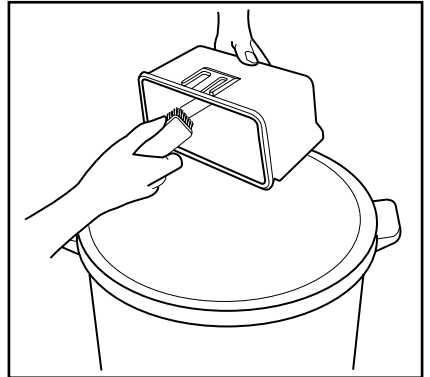
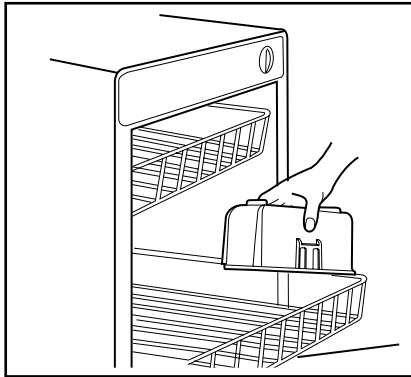
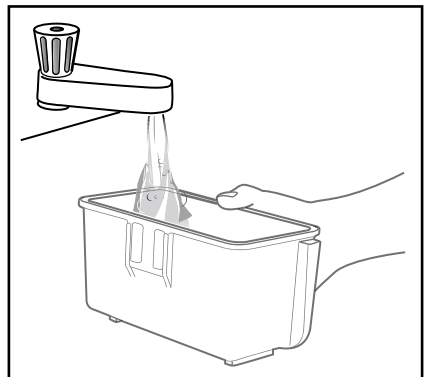
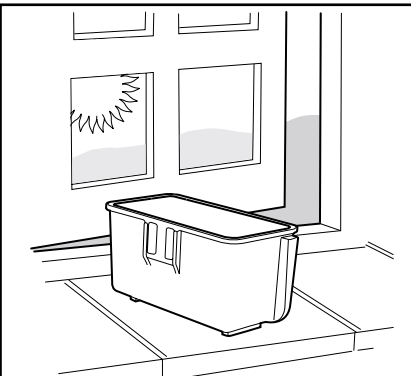
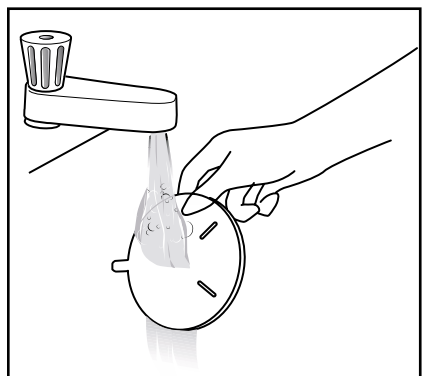
**Q****R****S****T****U****V**

W

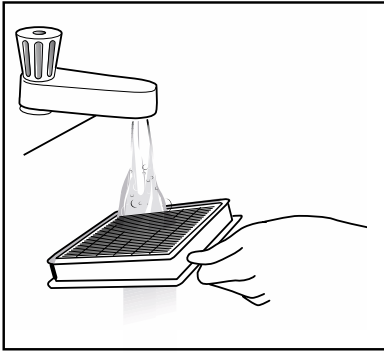

X

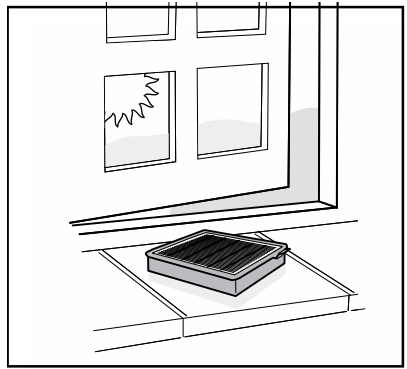

## ВАЖНЫЕ МЕРЫ БЕЗОПАСНОСТИ

Этот пылесос следует использовать только для бытового применения, как описано в данном руководстве. Перед тем как приступить к эксплуатации электроприбора, убедитесь в том, что все указания полностью понятны. Данный электроприбор имеет двойную изоляцию и не требует заземления.

**ВНИМАНИЕ!** Провода сетевого шнура окрашены в соответствии со следующим кодом:

**Синий - Нейтраль                      Коричневый - Фаза**

Вилка шнура с плавким предохранителем на 13 А только в моделях, предназначенных для использования в Великобритании.

## ПОДГОТОВКА К РАБОТЕ

Для подготовки к работе пылесоса Sensory Ecobox выполните описанные ниже шаги.

- Освободите пылесос и насадки от упаковки. Упаковка удаляется в отходы в соответствии с установленными правилами экологически безопасной утилизации
- Откройте верхнюю крышку (A) и проверьте, что пылесборник Ecobox, крышка пылесборника Ecobox (B1), фильтр перед электродвигателем (B2) и фильтр на отверстии выброса воздуха (B3) установлены правильно. Закройте верхнюю крышку.
- Вставьте конец шланга в верхнюю крышку, проверьте, что он защелкнулся и зафиксирован в отверстии (C). Для освобождения конца шланга просто нажмите на две защелки на конце шланга, и потяните шланг на себя.
- Закрепите свободный конец шланга в ручке с помощью фиксирующего кольца (D).
- Присоедините удлинительные трубки (E1), насадку для уборки пола (E2) или другую насадку, в зависимости от предполагаемой работы.
- Теперь ваш новый пылесос Sensory Ecobox готов к работе. Извлеките вилку и вытяните полностью сетевой шнур. Вставьте вилку в электрическую розетку и включите пылесос.

## КОМПЛЕКТАЦИЯ – (В ЗАВИСИМОСТИ ОТ МОДЕЛИ)

- Уникальный пылесборник Ecobox производства компании Hoover изготовлен из специального пористого пластмассового материала, который позволяет проходить воздуху, задерживая почти всю грязь и мелкие частицы пыли.
- **Кнопка Вкл./Выкл. (F).** После подключения вилки сетевого шнура к электророзетке, нажмите на эту кнопку для включения пылесоса. После окончания работы, снова нажмите на эту кнопку, чтобы отключить пылесос, а затем отсоедините вилку от электророзетки.
- **Кнопка сматывания шнура (G).** Отсоедините вилку сетевого шнура от электророзетки. Нажмите на эту кнопку, чтобы убрать шнур питания внутрь пылесоса.
- **Защита от перегрева.** В случае перегрева пылесос автоматически отключается. В этом случае отсоедините вилку сетевого шнура от розетки и дайте пылесосу остынуть в течение 30 минут. Проверьте, не требуется ли очистка пылесборника Ecobox, и нет ли засорения в системе (см. разделы «Очистка пылесборника Ecobox» и «Устранение закупоривания в пылесосе»).
- **Регулятор давления всасывания при фиксированной мощности пылесоса (в зависимости от модели).** Отрегулируйте давление всасывания с помощью перемещения клапана на ручке (H). При открывании клапана давление всасывания будет уменьшаться. Используйте низкое давление всасывания для чистки непрочных тканей.
- **Регулятор давления всасывания пылесоса (I) (в зависимости от модели).** Отрегулируйте давление всасывания пылесоса с помощью вращения кнопки Вкл./Выкл. Используйте низкое давление всасывания для чистки непрочных тканей.
- **Насадка для чистки ковров и полов (J).** Нажмите на ножной переключатель, который имеется на насадке для того, чтобы опустить щетки при чистке твердых полов. Нажмите на ножной переключатель еще раз для того, чтобы поднять щетки при чистке ковров.

- **Турбонасадка (в зависимости от модели).** Используйте турбонасадку для глубокой чистки ковров. **ВНИМАНИЕ!** Не используйте турбонасадку для чистки ковров с длинной бахромой, для чистки шкур животных и ковровых покрытий толщиной более 15 мм. Не оставляйте насадку в неподвижном положении, когда вращается щетка. Турбонасадка может приобретаться отдельно. Номер для заказа J19 0484 5046.
- **Мягкая щетка (в зависимости от модели).** Предназначена для чистки деревянного или другого пола, требующего бережного обращения. Щетка поставляется как дополнительная принадлежность. Номер для заказа G50 0484 5044.
- **Многофункциональная насадка. Насадка хранится на ручке (E1).** Снимите насадку и используйте ее как:
  - a) Насадку для уборки пыли и мусора из щелей: для чистки в углах и труднодоступных местах (K1).
  - b) Насадку для чистки мебели: для чистки мягкой мебели и тканей (K2).
  - c) Щетку для удаления пыли (в зависимости от модели): для чистки книжных полок, рамок, клавиатур и т. п. (K2).
- **Уборка трубки для хранения (L).** Трубки можно прикрепить к задней части пылесоса или убрать в паз для хранения, который имеется на днище пылесоса.

## ОПОРОЖНЕНИЕ ПЫЛЕСБОРНИКА ЕСОВОХ

Регулярно проверяйте и опорожняйте пылесборник Esovoh. Рекомендуется выполнять эту операцию после каждого использования пылесоса.

- Извлеките пылесборник Esovoh (M).
- Для переноски Esovoh к мусорному ящику используйте ручку (N).
- Чтобы снять крышку с Esovoh, нажмите на защелку, как показано на рисунке (O).
- Крепко захватите Esovoh и выгрузите ее содержимое в мусорный ящик. Если потребуется, потрясите Esovoh или очистите его от оставшейся пыли и грязи с помощью щетки (P).
- Регулярно промывайте контейнер Esovoh. См. раздел «Очистка Esovoh».
- Чтобы закрыть Esovoh вставьте задние направляющие крышки в пазы на контейнере, а затем плотно закройте крышку контейнера (Q).
- Установите Esovoh на его штатное место в пылесос.

## ОЧИСТКА ПЫЛЕСБОРНИКА ЕСОВОХ

Для поддержания пылесоса в хорошем рабочем состоянии рекомендуется ежемесячно промывать пылесборник Esovoh для удаления мельчайших частиц пыли. Для выполнения промывки пылесборника Esovoh с целью улучшения производительности пылесоса нужно выполнить следующие простые операции:

- Встряхните Esovoh для удаления из него крупной грязи и пыли (P), как описано в разделе «Опорожнение пылесборника Esovoh».
- Очистите пылесборник Esovoh изнутри с помощью щетки, чтобы удалить мелкую пыль, которая может оседать на стенках контейнера Esovoh (R)
- Тщательно промойте внешние и внутренние поверхности пылесборника Esovoh теплой водой с жидким моющим средством. По желанию промывка Esovoh может выполняться в посудомоечной машине с использованием полного цикла мойки и сушки с температурой до 75°C (S).
- Если для промывки пылесборника Esovoh не используется посудомоечная машина, тщательно сполосните внутренние и внешние поверхности контейнера, чтобы на них не осталось следов моющего средства (T).
- Удалите лишнюю воду с помощью сухой ткани и просушите на воздухе в течение 24 часов или до полного высыхания (U).



- После выполнения промывки и сушки вставьте задние направляющие крышки в пазы на пылесборнике, а затем плотно закройте крышку. Установите пылесборник Eсobox на его штатное место в пылесос (Q).

## УХОД ЗА ФИЛЬТРАМИ

- Для поддержания пылесоса в хорошем рабочем состоянии рекомендуется ежемесячно промывать фильтры.
- Для обеспечения доступа к фильтрам обратитесь к рисункам (B1, 2, 3).
- Промойте оба фильтра вручную струей теплой воды (V и W).
- Не мойте фильтры щеткой, не пользуйтесь моющими средствами и посудомоечной машиной.
- Удалите лишнюю воду с помощью сухой ткани и просушите фильтры на воздухе в течение 24 часов или до полного высыхания (X).
- После выполнения промывки и сушки установите фильтры на штатные места в пылесос (Q).

## УСТРАНЕНИЕ ЗАКУПОРИВАНИЯ В ПЫЛЕСОСЕ

В случае значительного снижения производительности пылесоса, выполните 2 описанные ниже проверки:

- 1) Проверьте, не заполнился ли пылесборник Eсobox (если да, то обратитесь к разделу «Опорожнение пылесборника Eсobox»).
- 2) Если нет, то:
  - a) Как давно вы очищали пылесборник Eсobox и фильтры? Если вы давно не выполняли очистку, обратитесь к разделам «Очистка пылесборника Eсobox» и «Уход за фильтрами».
  - b) Проверьте, нет ли других засорений в системе.
    - Прочистите трубки и гибкий шланг с помощью стержня или палки.
    - Также можно прочистить шланг с помощью слабого сжатия или перегибания шланга.
    - Проверьте, и в случае необходимости, очистите нижнюю сторону используемой насадки с помощью насадки для уборки пыли и мусора из щелей.

## ПЕРЕЧЕНЬ КОНТРОЛЬНЫХ ПРОВЕРОК, КОТОРЫЕ НУЖНО ВЫПОЛНИТЬ ПЕРЕД ТЕМ, КАК ВЫЗВАТЬ СПЕЦИАЛИСТА ПО ТЕХНИЧЕСКОМУ ОБСЛУЖИВАНИЮ

- 1) Есть ли напряжение в розетке электросети? Проверьте с помощью другого электроприбора.
- 2) Нет ли забивания?
  - a) Не заполнился ли пылесборник Eсobox? Обратитесь к разделу «Опорожнение пылесборника Eсobox».
  - b) Не засорились ли фильтры или пылесборник Eсobox? Обратитесь к разделу «Уход за фильтрами» и «Очистка пылесборника Eсobox».
  - c) Не засорился ли шланг или насадка? Обратитесь к разделу «Устранение закупоривания в пылесосе».
- 3) Не выключился ли пылесос автоматически? Если это так, то сработало устройство защиты от перегрева. Обратитесь к разделу «Функции», параграф «Защита от перегрева».

Следует помнить о том, что:

- 1) На некоторых коврах может накапливаться небольшой электростатический заряд. Разряды статического электричества безопасны для здоровья человека и для изделия.
- 2) Если будет установлено, что ваш пылесос находится в нормальном рабочем состоянии, или что он был собран не в соответствии с данной инструкцией, или что он неправильно эксплуатировался, вам придется оплатить расходы.

## РЕКОМЕНДУЕТСЯ

- Если вы не удовлетворены работой своего электроприбора, позвонить в службу поддержки пользователей компании Hoover по телефону 08705 400 600.
  - Выполнять все операции по техническому обслуживанию и ремонту только специалистами по техническому обслуживанию, уполномоченными компанией Hoover.
  - Использовать только фирменные запасные части Hoover.
  - Регулярно опорожнять пылесборник Eсобох, желательно это делать после каждого использования пылесоса.
  - Обязательно выключать пылесос и вынимать вилку сетевого шнура из электрической розетки после использования пылесоса и перед очисткой электроприбора, а также перед выполнением обслуживания пользователем, как описано в этом руководстве.
- Внимание! При работе с электроприборами необходимо соблюдать осторожность.

## НЕ РЕКОМЕНДУЕТСЯ

- Располагать пылесос выше себя при уборке лестницы
- Использовать пылесос без правильно установленного в нем пылесборника Eсобох
- Использовать пылесос на открытом воздухе, на влажных поверхностях, или для удаления влаги
- Собирать спички, горячий пепел, окурки и другие предметы, которые могут повредить изделие
- Распылять или собирать огнеопасные жидкости, жидкие чистящие средства, аэрозоли или их пары, поскольку это может привести к пожару или взрыву.
- Наступать на сетевой шнур или наматывать его на руки или на ноги при использовании пылесоса.
- Пользоваться неисправным пылесосом, а также пылесосом с поврежденным сетевым шнуром. В целях безопасности ремонт пылесоса должен выполняться только специалистом по техническому обслуживанию, уполномоченным компанией Hoover.
- Перезаряжать аккумуляторы и не бросать их в огонь – это может привести к взрыву.

**НАСАДКИ:** При оформлении заказа на поставку насадки укажите следующие номера:

- Турбонасадка: номер для заказа J19 0484 5046
- Мягкая щетка: номер для заказа G50 0484 5044

### УСЛОВИЯ ГАРАНТИИ

Условия гарантии определяются в соответствии с требованиями, установленными в стране, где был продан прибор. С этими условиями Вы можете ознакомиться в магазине, в котором прибор был куплен. В случае обращения в сервисные центры за гарантийным обслуживанием, наличие товарного чека обязательно. По вопросам сервисного обслуживания обращайтесь по адресам, указанным в списке сервисных центров.



109034, Россия, Москва, Сеченовский пер.6 стр. 3  
Тел: + 7-095-796.96.95  
Факс: +7-095-796.96.94

Представительство на Украине:  
01033, Украина, Киев, ул. Володимирская 97/37  
Тел: +38-044-490.59.54  
Факс: +38-044-490.59.57

BSI

ISO9002

Утверждено  
BEAB

**Качество:** Наши заводы-производители в Соединенном Королевстве соблюдают строгие стандарты качества Британского института стандартов (BSI).

**Безопасность:** Утверждение нашей продукции управлением BEAB подтверждает безопасность производимых нами бытовых электроприборов.

BEAB (Британское электротехническое управление) гарантирует соблюдение Европейских стандартов безопасности при производстве и на протяжении срока эксплуатации электроприборов.