



**OWNER'S INSTRUCTIONS
MANUAL DE INSTRUCCIONES
MANUEL D'UTILISATION
ISTRUZIONI PER L'USO
MANUAL DE INSTRUÇÕES
GEBRAUCHSANWEISUNG
ΟΔΗΓΙΕΣ ΧΡΗΣΤΗ
ИНСТРУКЦИЯ ПОЛЬЗОВАТЕЛЯ**

Heat pump

AVMCH052CA1(3,4)
AVMCH072CA1(3,4)
AVMCH105CA1(3,4)
AVMCH128CA1(3,4)
AVMCH140CA1(3,4)
AVMCH045EA4
AVMCH052EA(B)1(3,4)
AVMCH070EA(B)1(3,4)
AVMCH105EA(B)1(3,4)
AVMCH128EA(B)1(3,4)
AVMCH140EA(B)1(3,4)

Cooling only

AVMCC052CA1(3,4)
AVMCC072CA1(3,4)
AVMCC105CA1(3,4)
AVMCC128CA1(3,4)
AVMCC140CA1(3,4)
AVMCC052EA(B)1(3,4)
AVMCC070EA(B)1(3,4)
AVMCC105EA(B)1(3,4)
AVMCC128EA(B)1(3,4)
AVMCC140EA(B)1(3,4)

**System Air Conditioner
Aire acondicionado sistemático
Climatiseur numérique multifonctionnel
Sistema Aria Condizionata
Sistema Ar Condicionado
Klimaanlage System
Σύστημα Κλιματισμού
Системный Воздушный Кондиционер**

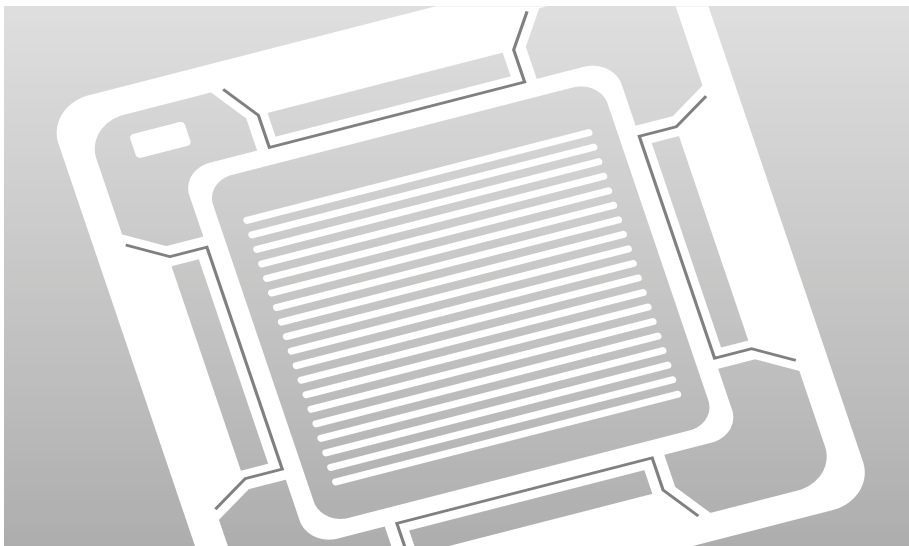

ENGLISH

ESPAÑOL

FRANÇAIS

ITALIANO

PORTUGUÊS

DEUTSCH

ΕΛΛΗΝΙΚΑ

RUSSIAN

Меры Предосторожности

Следующие меры предосторожности должны быть предприняты при использовании кондиционера.



ПРЕДУПРЕЖДЕНИЕ

Риск электрического шока. • Может привести к телесным повреждениям или смерти. • Отсоедините все дистанционные электроприборы перед тем, как приступить к обслуживанию, установке или чистке. • Данная операция должна быть проведена только производителем или в бюро сервисного обслуживания, или другим схожим по квалификации специалистом во избежании шока.

ПРИ РАБОТЕ

- ◆ Пользователи данного продукта ни в коем случае не должны пытаться починить данное изделие. В случае необходимости им следует обратиться в место приобретения данного изделия.
- ◆ Ни в коем случае не проливайте никакой жидкости на кондиционер. Если это произошло, то отключите главный выключатель устройства и свяжитесь с бюро сервисного обслуживания.
- ◆ Не вставляйте никаких предметов между пластинами воздушного потока, так как это может привести к повреждению внутреннего вентилятора и телесным повреждениям. Не допускайте детей к устройству.
- ◆ Не устанавливайте никаких предметов перед устройством.
- ◆ Не распыляете жидкости или спреи на комнатный блок. Если это произошло, отключите кондиционер от розетки и проконсультируйтесь у специалиста по установке.
- ◆ Убедитесь в том, что устройство всегда находится в хорошо проветриваемом помещении: Не помещайте одежду или другие предметы на устройство.
- ◆ Если вы не пользуетесь пультом дистанционного управления в течении длительного времени, то вытащите из него батарейки. (При необходимости)
- ◆ При использовании пульта дистанционного управления, дистанция до кондиционера не должна превышать 7 метров. (При необходимости)

КАК ИЗБАВИТЬСЯ ОТ УСТРОЙСТВА

- ◆ Прежде чем выбросить кондиционер, необходимо вытащить все батарейки и избавиться от них безопасным способом для сохранения окружающей среды.
- ◆ Если вы хотите выбросить кондиционер, проконсультируйтесь у дилера. Если трубы будут неправильно удалены, то рефрижерант может выплеснуться и привести к кожным повреждениям. Выплеск рефрижеранта негативно отражается на окружающей среде.
- ◆ Когда выбрасываете упаковочные материалы, постарайтесь не приносить ущерба окружающей среде.

ДРУГИЕ

- ◆ Никогда не храните или перевозите кондиционер вверх дном, чтобы избежать повреждения компрессора.
- ◆ Данное устройство не предназначено для пользования маленькими детьми или нестабильными людьми без присмотра: Дети не должны играть с устройством.
- ◆ Максимальное напряжение измеряется согласно стандарту IEC по безопасности, а напряжение измеряется согласно стандарту ISO по энергоэффективности.

Содержание

◆ Подготовка вашего кондиционера к работе	
■ Меры предосторожности	2
■ Общий вид кондиционера	4
■ Беспроводной пульт дистанционного управления - кнопки и дисплей	6
■ Проводной пульт дистанционного управления - кнопки и дисплей	7
■ Централизованный контроллер	8
■ Вид Функционального Регулятора	9
◆ Рекомендации по эксплуатации	
■ Рекомендации по эксплуатации	10
■ Диапазоны температур и влажностей воздуха	11
■ Чистка вашего кондиционера	12
■ Установка фильтра биологической очистки (опция)	13
■ Устранение часто возникающих проблем	14
◆ Технические характеристики	

Общий вид кондиционера

В зависимости от модели, внешний вид вашего кондиционера может отличаться от приводимых в этой инструкции рисунков.

Комнатный блок ТИП А

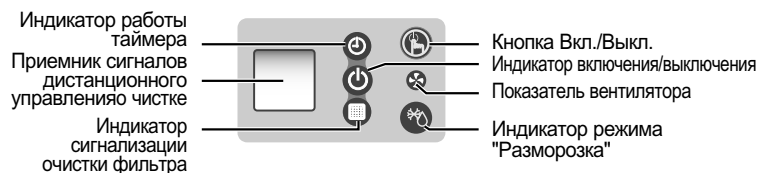
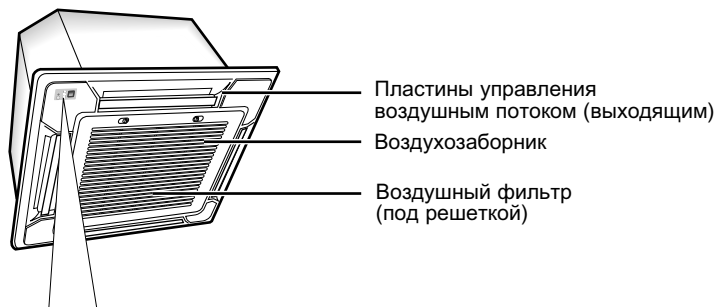

Комнатный блок ТИП В

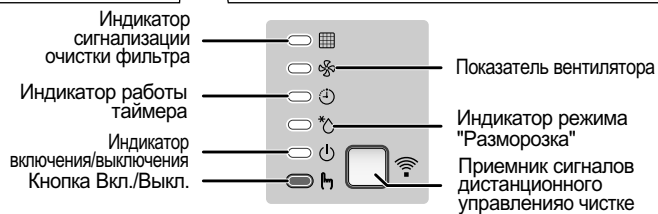
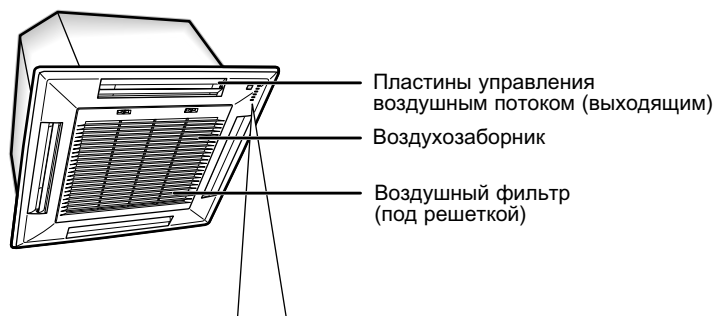

Наружный блок

ТИП А

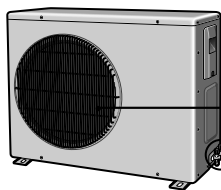

Воздуховыпускное отверстие

Соединительный вентиль

Наружный блок

ТИП В

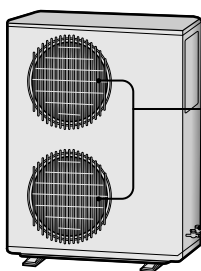

Воздуховыпускное отверстие

Соединительный вентиль

Наружный блок

ТИП С

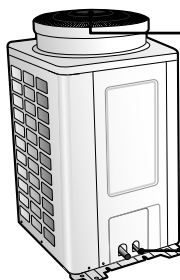

Воздуховыпускное отверстие

Соединительный вентиль

Наружный блок

ТИП D

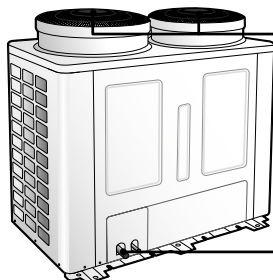

Воздуховыпускное отверстие

Соединительный вентиль

Наружный блок

ТИП Е

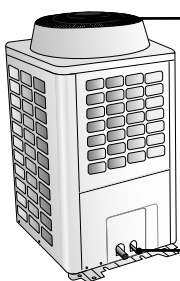

Воздуховыпускное отверстие

Соединительный вентиль

Примечание

Если в теплообменнике наружного блока собирается пыль, то охлаждающая способность снизится. Поэтому промывайте теплообменник водой в случае загрязнения. Будьте осторожны во время чистки очень острой поверхности теплообменника.

Беспроводной пульт дистанционного управления - кнопки и дисплей

Беспроводной пульт дистанционного управления является выборочный аксессуаром. Для использования Беспроводной пульт дистанционного управления см. инструкцию.

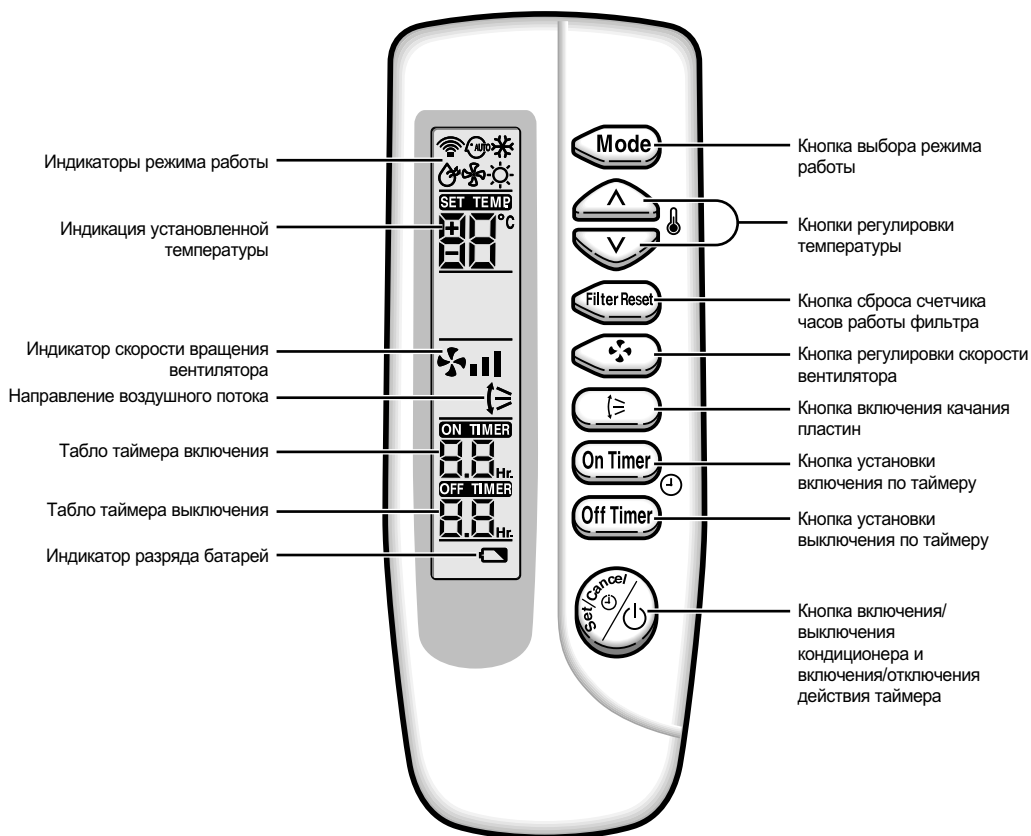

Примечание

- ◆ После чистки воздушного фильтра нажмите кнопку переустановка фильтра.
- ◆ Режим обогрева (☼) не оперирует в моделях только сохлаждением.

Проводной пульт дистанционного управления - кнопки и дисплей

Проводной пульт дистанционного управления является дополнительной принадлежностью. Для использования проводной пульт дистанционного управления см. инструкцию.

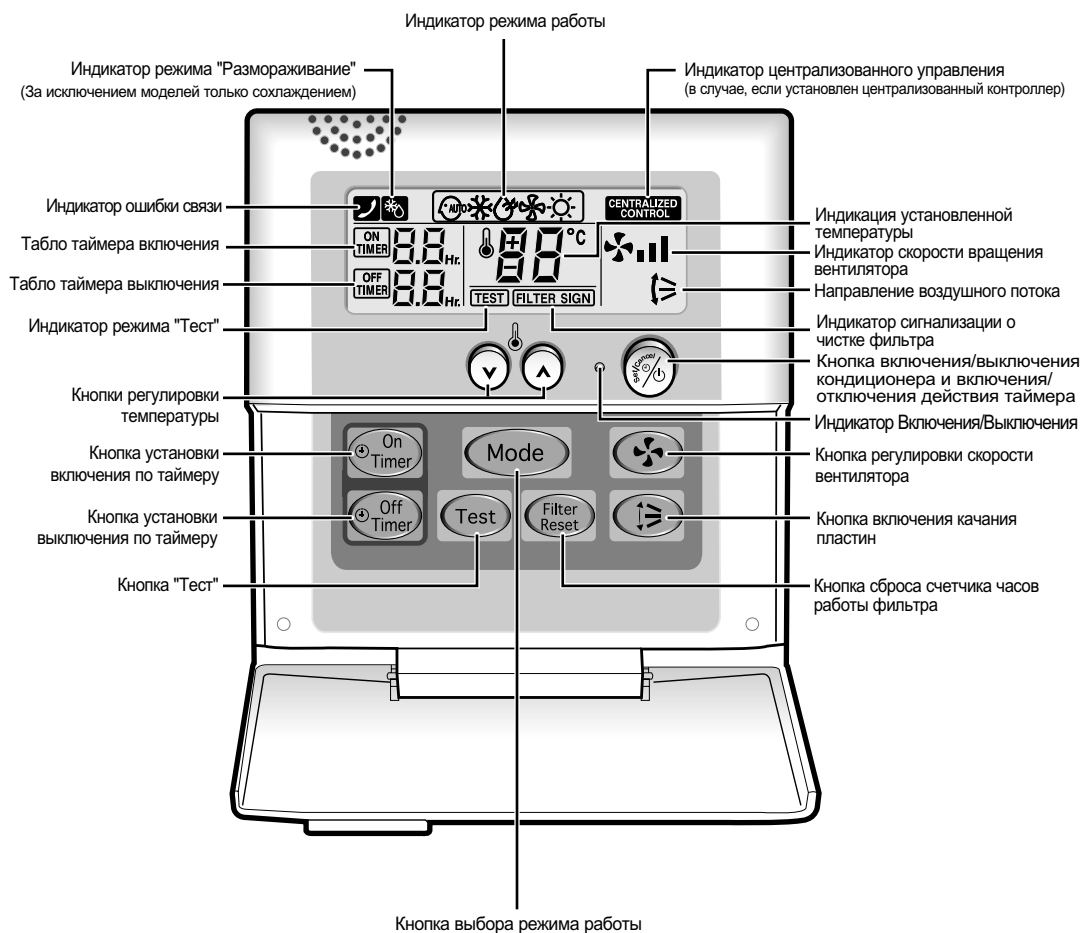

Примечание

- ◆ Кнопка "Тест" предназначена только для специалиста, устанавливающего ваш кондиционер. Вы НЕ ДОЛЖНЫ ее нажимать.
- ◆ После чистки воздушного фильтра нажмите кнопку сброса счетчика часов работы фильтра. Тогда на дисплее проводного пульта дистанционного управления загорится индикатор FILTER SIGN (сигнализация о чистке фильтра), когда наступит время очередной чистки воздушного фильтра; см. стр. 12.
- ◆ Режим обогрева (☼) не оперирует в моделях только сохлаждением.

Централизованный контроллер

- Централизованный контроллер является дополнительной принадлежностью.
- Для использования Централизованный контроллер см. инструкцию.

Вид Спереди

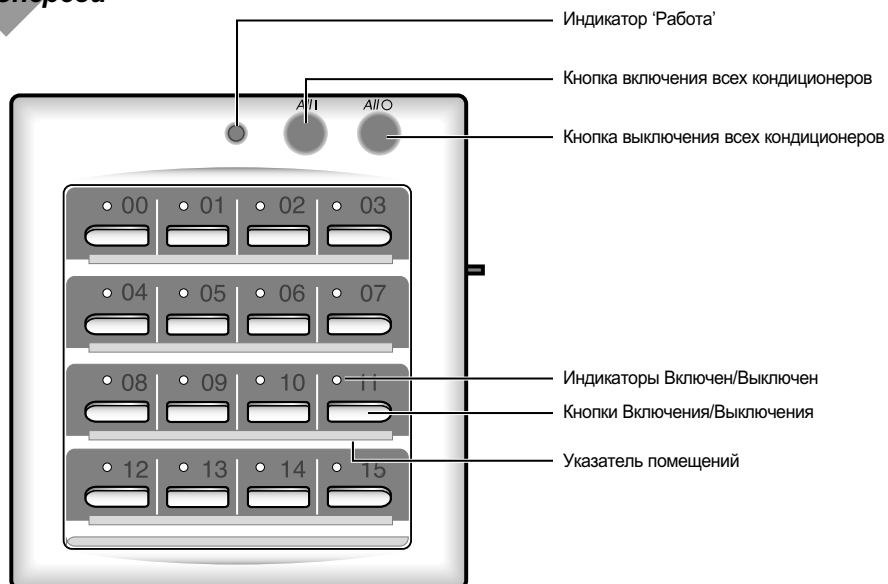

Примечание ♦ Лампочка загорается только, когда один кондиционер подсоединен к централизованному контроллеру.

Вид Сбоку

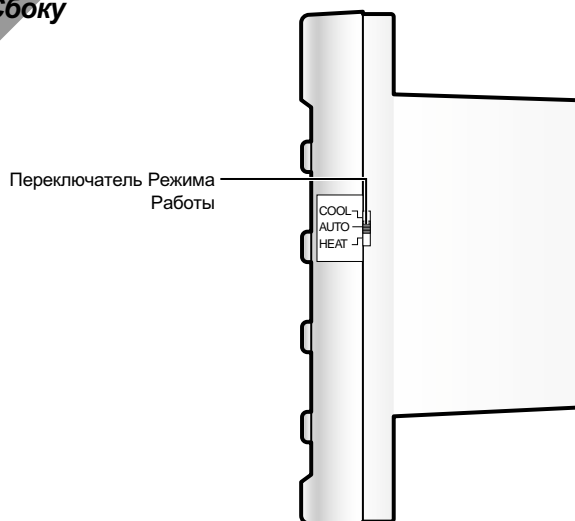

Примечание ♦ Выберите подходящий режим работы между Охлаждение/Авто/Обогрев на переключателе режима работы.
♦ Режим обогрева (☼) не оперирует в моделях только сохлаждением.

Вид Функционального Регулятора

- Функциональный регулятор это дополнительный регулятор, который используется вместе с централизованным регулятором.
- Для рекомендаций по пользованию функционального контроллера, см. соответствующее руководство.

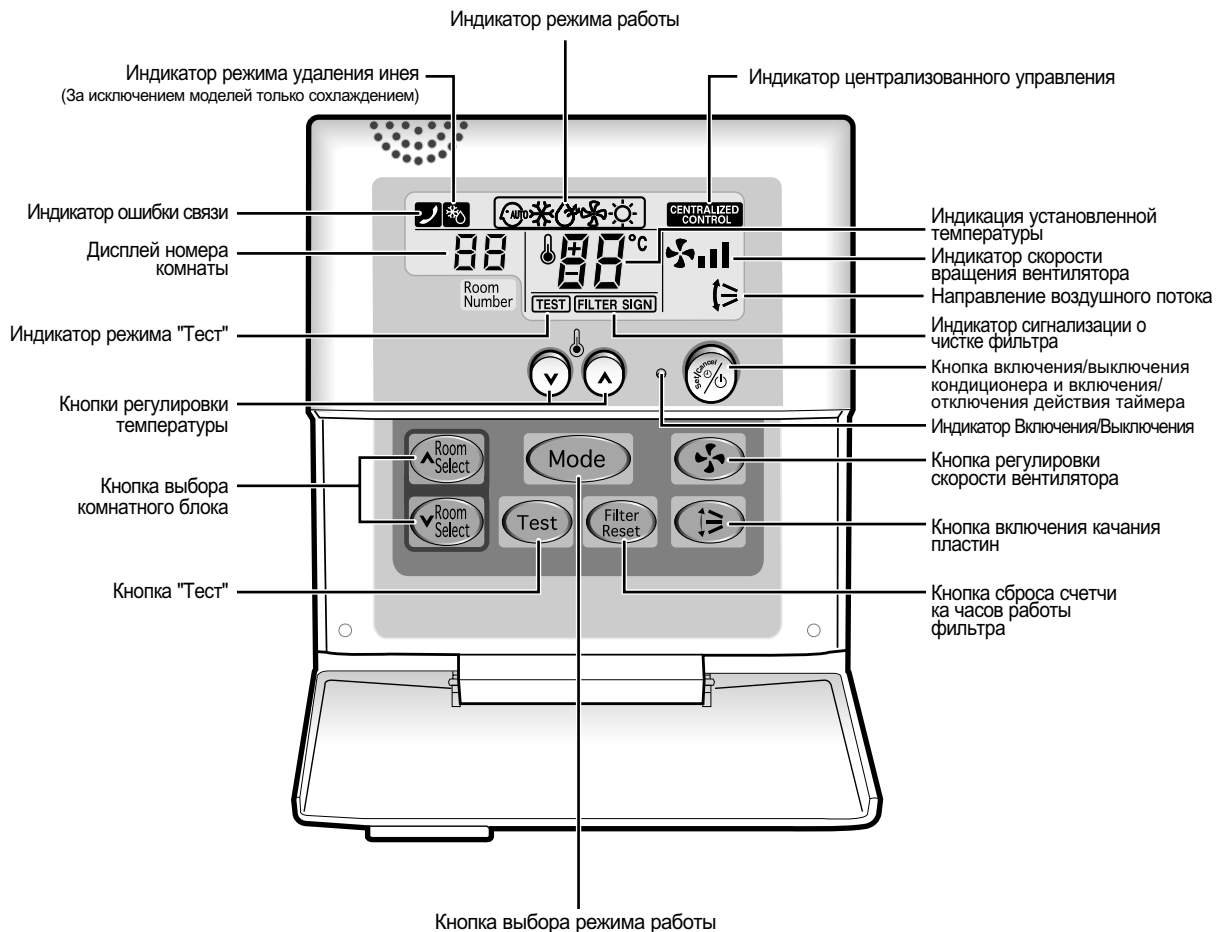

Примечание

- ◆ Кнопка Тест предназначена только для специалиста, устанавливающего ваш кондиционер. Вы НЕ ДОЛЖНЫ ее нажимать.
- ◆ После чистки воздушного фильтра нажмите кнопку сброса счетчика часов работы фильтра. Тогда на дисплее проводного пульта дистанционного управления загорится индикатор FILTER SIGN .
- ◆ Режим обогрева (☀) не оперирует в моделях только сохлаждением.

Рекомендации по эксплуатации

Ниже приводятся несколько рекомендаций, которые вы должны соблюдать при эксплуатации вашего кондиционера.

Тема	Рекомендации
Эффективность обогрева	Тепловой насос внутри кондиционера поглощает тепло из наружного воздуха и доставляет его внутрь. Если температура наружного воздуха падает, кондиционер будет в меньшей степени обогревать комнату. Если вы считаете, что в комнате недостаточно тепло, рекомендуется использовать дополнительные отопительные приборы.
Иней	Когда наружная температура низкая, а влажность воздуха высокая, на наружном блоке может образоваться иней при работе кондиционера в режиме ОБОГРЕВ. Если это случится: ◆ Режим обогрева приостанавливается. ◆ Автоматически включается режим "размораживание" на время около десяти минут. С вашей стороны не требуется никакого вмешательства; примерно через десять минут кондиционер вновь начнет работать нормально.
Высокие наружная и внутренняя температуры	Если температура как внутри здания, так и снаружи высокая и вы выбираете режим ОБОГРЕВ, вентилятор и компрессор наружного блока могут время от времени останавливаться. Это нормально; просто подождите, пока кондиционер не включится вновь.
Нарушение энергоснабжения	Если во время работы кондиционера произойдет нарушение энергоснабжения в сети переменного тока, он отключается. Когда сетевое напряжение появится вновь, кондиционер перезапускается и начинает работать в установленном перед отключением режиме.
Синхронная работа	При использовании модели с жаровой помпой, вы не можете использовать режим ОБОГРЕВ и ОХЛАЖДЕНИЕ нескольких комнатных блоков одновременно.

Диапазоны температур и влажностей воздуха

В нижеследующей таблице указаны диапазоны температур и влажностей воздуха, в пределах которых можно пользоваться кондиционером.

Если кондиционер используется при...	Тогда...
Более высоких температурах	Может сработать автоматическая схема защиты и кондиционер прекратит работу.
Более низких температурах	Может замерзнуть теплообменник, что может привести к протечке воды или другим неисправностям.
Высоких уровнях влажности	Если кондиционер используется в течение длительного времени, на поверхности комнатного блока может конденсироваться вода и капать с него.

Режим	Наружная температура	Температура внутри помещения	Влажность воздуха внутри помещения
Обогрев	Приблизит. -15°C - 24°C	27°C или меньше	-
Охлаждение	Приблизит. - 5°C - 43°C	Приблизит. 21°C - 32°C	80% или меньше
Удаление влаги	Приблизит. - 5°C - 43°C	Приблизит. 21°C - 32°C	-

※ **Стандартная температура для обогрева 7°C. Если наружная температура опустится до уровня ниже нуля, то обогревательная способность может снизиться в зависимости от температурных условий.**

Если кондиционер используется в режиме охлаждения при температуре выше 32°C (внутри комнаты), то он не может работать на полную мощность.

Чистка вашего кондиционера

Для достижения наилучших результатов при эксплуатации вашего кондиционера, вы должны регулярно чистить его для удаления пыли, скапливающейся на воздушном фильтре.

ВАЖНО Перед тем, как чистить ваш кондиционер, убедитесь в том, что вы выключили рубильник цепи, от которой на него подается электропитание.

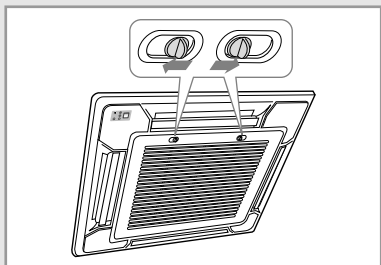

1 Откройте переднюю решетку, нажав на рычажки замков на решетке.

ВАЖНО Необходимо быть внимательным при разборке передней решетки и проверить, что были установлены предохранительные фиксаторы. Если вы не проверите этого, передняя решетка может внезапно упасть, а вы можете получить травму.

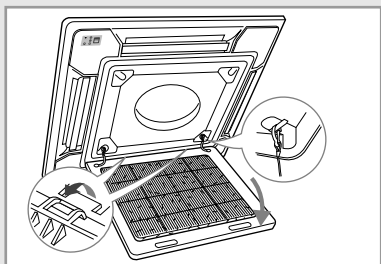

2 Снимите переднюю решетку.
2-1 Снимите предохранительные фиксаторы.
2-2 Откройте переднюю решетку на угол примерно 45° и потяните ее на себя.

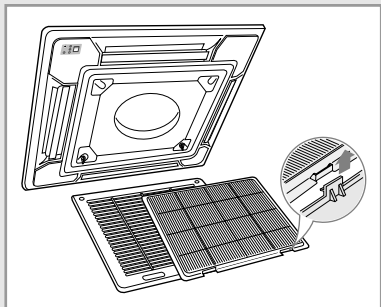

3 Извлеките воздушный фильтр.

4 Удалите всю пыль с воздушного фильтра при помощи пылесоса или щетки. В случае, если фильтр сильно забит пылью, поместите фильтр в теплую воду с растворенным в ней моющим средством и потрясите фильтр в вертикальном положении.

Примечание Если у вас установлен фильтр биологической очистки, не допускайте его контакта с какими-либо жидкостями. От этого он может потерять свои свойства.

5 Высушите воздушный фильтр.

6 Когда вы закончите сушку, вставьте воздушный фильтр в переднюю решетку.

7 Чистите кондиционер пылесосом или щеткой раз в месяц.

8 Установите на место переднюю решетку и предохранительные фиксаторы.

Примечание В зависимости от ваших требований, для установки передней решетки и предохранительных фиксаторов можно использовать все 4 угла комнатного блока.

Примечание После чистки кондиционера нажмите кнопку сброса счетчика часов работы фильтра.

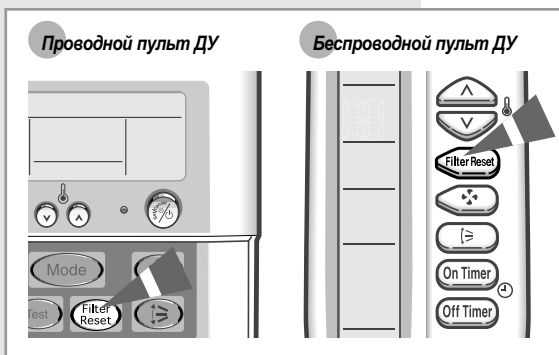

Установка фильтра биологической очистки (опция)

В комнатный блок может быть установлен фильтр биологической очистки для удаления мельчайших частичек пыли. Срок службы фильтра равен приблизительно трем месяцам, хотя он может изменяться в зависимости от интенсивности использования кондиционера.

1 Выньте фильтр из виниловой упаковки.

Примечание Не вынимайте фильтр биологической очистки из упаковки до момента его установки, так как при хранении без упаковки он теряет свои свойства.

2 Откройте переднюю решетку, нажав на рычажки замков на решетке.

3 Снимите переднюю решетку.

3-1 Снимите предохранительные фиксаторы.

3-2 Откройте переднюю решетку на угол примерно 45° и потяните ее на себя.

4 Извлеките воздушный фильтр.

5 Расположите фильтр биологической очистки посередине воздушного фильтра.

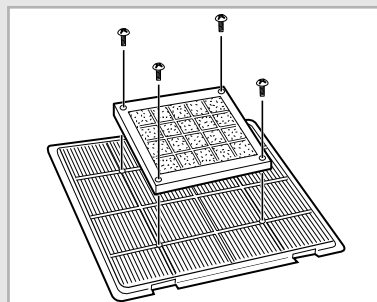

6 Закрепите фильтр биологической очистки четырьмя винтами.

7 Установите на место воздушный фильтр, переднюю решетку и предохранительные фиксаторы.



Устранение часто возникающих проблем

Прежде чем обращаться в сервисный центр, выполните следующие простые проверки. Это может сэкономить вам время и избавить от ненужного вызова специалиста по обслуживанию.

Проблема	Объяснение/Решение
Кондиционер совсем не работает	◆ Проверьте включен ли рубильник в цепи, от которой на кондиционер подается электропитание.
Проводной пульт дистанционного управления	
Кондиционер не управляется с пульта дистанционного управления	◆ На проводном пульте дистанционного управления показывается символ  . В этом случае выключите кондиционер и обратитесь к своему дилеру.
Проводной пульт дистанционного управления	
При включении/выключении кондиционера он не включается/выключается немедленно.	◆ Когда проводной пульт дистанционного управления используется для управления группой кондиционеров, подключенные к пульту кондиционеры включаются/выключаются поочередно. Это занимает некоторое время (до 32 секунд).
Беспроводной пульт дистанционного управления	
Кондиционер не управляется с пульта дистанционного управления	◆ Проверьте, нет ли каких-либо препятствий между вами и приемником сигналов дистанционного управления. ◆ Проверьте состояние батарей пульта дистанционного управления. ◆ Проверьте, находитесь ли вы достаточно близко от приемника сигналов дистанционного управления (семь метров или менее).
Беспроводной пульт дистанционного управления	
Когда вы нажимаете кнопку  (Вкл/Выкл) на пульте дистанционного управления, не слышен звуковой сигнал	◆ Убедитесь в том, что вы направяете пульт дистанционного управления на приемник сигналов дистанционного управления блока приемника и дисплея. ◆ Если необходимо, замените батареи в пульте дистанционного управления. ◆ Если вблизи кондиционера находится источник мощного света, например, лампа, работающая на трех длинах волн, или неоновая реклама, кондиционер может не управляться с пульта дистанционного управления. Если это случится, используйте пульт дистанционного управления в непосредственной близости от кондиционера.
Кондиционер не охлаждает или не обогревает комнату	◆ Убедитесь в том, что установлен правильный режим работы. ◆ Температура в комнате может быть слишком низкой или слишком высокой. ◆ Воздушный фильтр может быть забит пылью; обратитесь к инструкциям по его чистке на стр. 11. ◆ Проверьте, нет ли какого-либо препятствия перед наружным блоком.
При обогреве температура в комнате не повышается до требуемой и кондиционер часто останавливается	◆ Проверьте, правильно ли вы установили требуемую температуру. ◆ Увеличьте скорость вращения вентилятора.

THIS AIR CONDITIONER IS MANUFACTURED BY:
ESTE AIRE ACONDICIONADO HA SIDO FABRICADO POR:
CE CLIMATISEUR EST FABRIQUE PAR:
QUESTO CONDIZIONATORE D'ARIA È PRODOTTO DA:
ESTE APARELHO DE AR CONDICIONADO É FABRICADO POR:
DIESE KLIMAANLAGE IST FABRIZIERT VON:
ΑΥΤΗ Η ΣΥΣΚΕΥΗ ΚΑΤΑΣΚΕΥΑΣΤΗΚΕ ΑΠΟ:
ЭТОТ ΚΟΝΔΙΤΙΟΝΕΡ ИЗГОТОВЛЕН ФИРΜΟΪ:



ELECTRONICS

Contact SAMSUNG WORLD WIDE

If you have any comments or questions regarding a Samsung products, contact the SAMSUNG customer care center.

Country	Customer Care Center ☎	Web Site
BELGIUM	02 201 2418	www.samsung.com/be
CZECH REPUBLIC	844 000 844	www.samsung.com/cz
DENMARK	38 322 887	www.samsung.com/dk
FINLAND	09 693 79 554	www.samsung.com/fi
FRANCE	08 25 08 65 65 (0,15 €/min)	www.samsung.com/fr
GERMANY	01805 - 121213 (€0,12/min)	www.samsung.de
HUNGARY	06 40 985 985	www.samsung.com/hu
ITALIA	199 153 153	http://www.samsung.com/it
LUXEMBURG	02 261 03 710	www.samsung.lu
NETHERLANDS	0900 20 200 88 (€0.10/min)	www.samsung.com/nl
NORWAY	231 627 22	www.samsung.com/no
POLAND	0 801 801 881	www.samsung.com/pl
PORTUGAL	80 8 200 128	www.samsung.com/pt
SLOVAKIA	0850 123 989	www.samsung.com/sk
SPAIN	902 10 11 30	www.samsung.com/es
SWEDEN	08 585 367 87	www.samsung.com/se
U.K	0870 242 0303	www.samsung.com/uk
RUSSIA	8-800-200-0400	www.samsung.com/ru
UKRAINE	8-800-502-0000	www.samsung.com/ur

Технические характеристики

Модель	Источник питания
AVMCH052CA1(3,4) AVMCH072CA1(3,4) AVMCH105CA1(3,4) AVMCH128CA1(3,4) AVMCH140CA1(3,4) AVMCC052CA1(3,4) AVMCC072CA1(3,4) AVMCC105CA1(3,4) AVMCC128CA1(3,4) AVMCC140CA1(3,4)	1фаза, 208-230В~, 60Гц
AVMCH045EA4 AVMCH052EA(B)1(3,4) AVMCH070EA(B)1(3,4) AVMCH105EA(B)1(3,4) AVMCH128EA(B)1(3,4) AVMCH140EA(B)1(3,4) AVMCC052EA(B)1(3,4) AVMCC070EA(B)1(3,4) AVMCC105EA(B)1(3,4) AVMCC128EA(B)1(3,4) AVMCC140EA(B)1(3,4)	1фаза, 220-240В~, 50Гц



Модель	AVMCH052EA* AVMCH070EA* AVMCH105EA* AVMCH128EA* AVMCH140EA*
Сертификат	-
Срок действия	2005.4.6~2008.4.6

Подлежит использованию по назначению в нормальных условиях
Рекомендуемый период : 7лет



Модель	AVMCH045EA* AVMCC052EA1G AVMCC070EA1G AVMCC105EA1G
Сертификат	-
Срок действия	2005.11.9~2008.11.8

Подлежит использованию по назначению в нормальных условиях
Рекомендуемый период : 7лет