

Vitek

CLOCK RADIO WITH ALARM AND CD PLAYER MODEL VT-3521



MANUAL INSTRUCTION

GB	MANUAL INSTRUCTION	3
DE	DIE BETRIEBSANWEISUNG	6
RUS	ИНСТРУКЦИЯ ПО ЭКСПЛУАТАЦИИ	9
FR	NOTICE D'UTILISATION	12
IT	ISTRUZIONI D'USO	15
E	INSTRUCCIONES DE USO	18
BG	ИНСТРУКЦИЯ ЗА ЕКСПЛОАТАЦИЯ	21
HU	HASZNÁLATI ÚTMUTATÓ	24
SCG	UPUSTVO ZA UPOTREBU	27
PL	INSTRUKCJA OBSŁUGI	30
CZ	NÁVOD K POUŽITÍ	33
UA	ІНСТРУКЦІЯ З ЕКСПЛУАТАЦІЇ	36
BEL	ІНСТРУКЦЫЯ ПА ЭКСПЛУАТАЦЫІ	39
AR	تعليمات ال استعمال	42

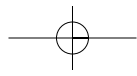
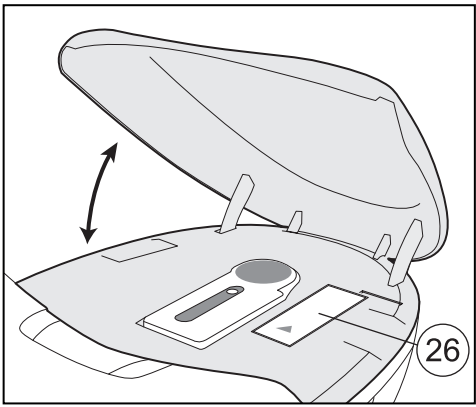
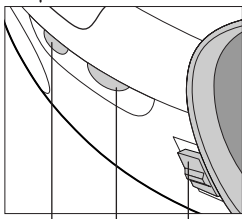
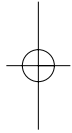
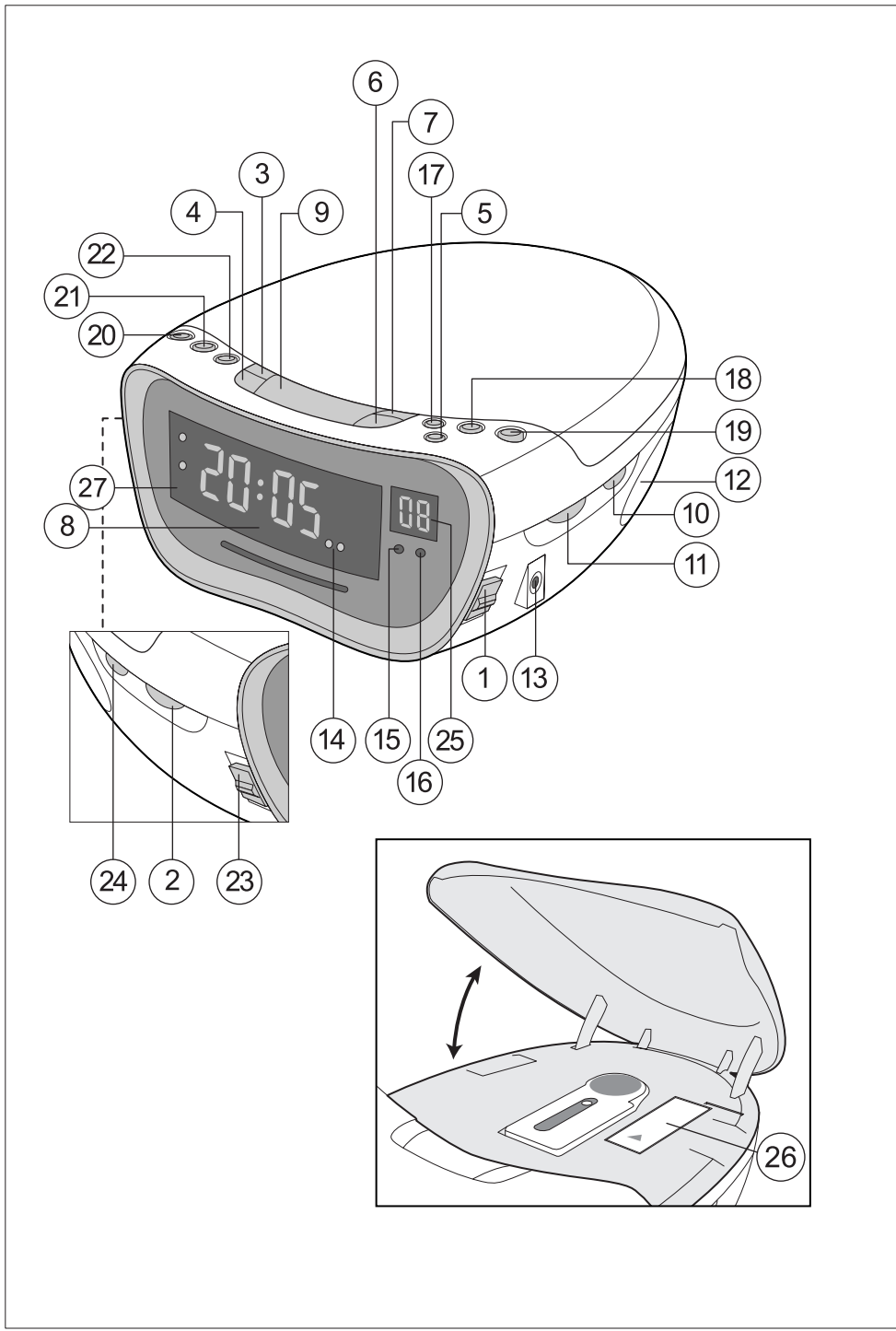
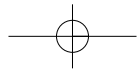

ENGLISH

CLOCK RADIO WITH ALARM AND CD PLAYER MODEL VT-3521

LOCATION OF CONTROL ELEMENTS

1. AUTO/OFF/ON SELECTOR
2. VOLUME/BUZZ DIAL
3. TIME SET BUTTON
4. ALARM SET BUTTON
5. SLEEP TIMER BUTTON
6. HOUR SET BUTTON
7. MINUTE SET BUTTON
8. LED DISPLAY
9. SNOOZE BUTTON/TIMER OFF
10. BAND SELECTOR (AM/FM)/CD)
11. TUNING KNOB
12. SPEAKER
13. HEADPHONES JACK
14. STEREO SIGNAL INDICATOR
15. REPEAT TRACK INDICATOR
16. PROGRAM INDICATOR
17. SKIP/SEARCH BACK BUTTON
18. SKIP/SEARCH FORWARD BUTTON
19. STOP BUTTON
20. PLAY/PAUSE BUTTON
21. REPEAT BUTTON
22. PLAYBACK PROGRAMMING BUTTON
23. DISPLAY BRIGHTNESS CONTROL (DIMMER/BRIGHT)
24. BASS BOOST OFF/ON
25. TRACK NUMBER DISPLAY
26. EMERGENCY POWER BATTERY COMPARTMENT
27. ALARM INDICATOR

AC POWER SUPPLY

Before connecting, make sure that the electrical supply voltage is compatible with the device's voltage requirements.

CAREFUL

- Remove the AC plug from the outlet if the device will not be used for a long period of time.
- Do not attempt to repair this device yourself; there are no user-serviceable parts inside.
- Do not allow water to splash or spill onto the device in order to avoid fire and electric shock.
- Do not obstruct the natural ventilation of the device; do not place it in closed bookshelves or on shelves where there is not good ventilation.
- Do not place sources of open flames, like candles, on the device.
- In case of malfunction, contact an authorized service center.

CLOCK

- Open the CD compartment lid, open the battery compartment (26) and install one 6F-22 type 9V

battery (not included). The battery is used to save information regarding the current time and alarm settings in case of AC power interruption.

- Set the Auto/Off/On (1) selector to the Off position and plug the power plug into the outlet; the display will start to blink.
- To set the current time, press and hold the TIME (3) button, then use the HOUR (6) and MIN (7) buttons to set the current time.

SETTING THE ALARM TIME

- Press and hold the ALARM (4) button; use the HOUR (6) and MIN (7) buttons to set the desired alarm time.

WAKING UP TO THE RADIO

- Set the alarm time as instructed above.
- Set the Auto/Off/On (1) selector to the On position.
- Set the band selector (10) to the desired band - AM/FM, use the TUNING (11) dial to tune to the desired radio station and make sure that the volume is set properly.
- Set the Auto/Off/On (1) selector to Auto; the ALM (27) indicator will light. At the set alarm time the radio will automatically activate.
Note: reception of radio stations in the 88 – 108 MHz band is in stereo; if the radio station is tuned accurately, the ST (stereo) indicator (14) will also light.

WAKING UP TO BUZZER ALARM

- Set the alarm time as indicated above.
- Rotate the VOLUME/BUZZ (2) dial counter-clockwise until it clicks in order to activate the BUZZ alarm mode.
- Set the Auto/Off/On (1) selector to Auto; the ALM (27) indicator will light. The buzzer alarm will activate at the set alarm time.

WAKING UP TO A CD

- Set the alarm time as indicated above.
- Set the selector (10) to CD.
- Set the Auto/Off/On (1) selector to Auto.
- Open the CD compartment and insert a compact disc; close the CD compartment lid; set the desired volume using the knob (2).
- At the set alarm time, the CD will begin playing.

TURNING OFF THE ALARM

- To turn off the alarm, press the ALARM (4) button once; the alarm will turn off and the set alarm time is saved for the next day; the ALM (27) indicator will stay lit.
- To turn the alarm off completely, set the Auto/Off/On (1) selector to the Off position; the ALM (27) indicator will disappear.

ENGLISH

SNOOZE FUNCTION

- You can temporarily silence the alarm (buzzer, radio or CD) by pressing the Snooze (9) button; the alarm will automatically activate again in 9 minutes.

SLEEP TIMER

- Set the Auto/Off/On (1) selector to the Auto position.
- Press the SLEEP (5) button; the radio will activate and the timer will begin counting down from 59 minutes until radio shut-off.
- To change the shut-off time, press and hold the SLEEP (5) button, press the (6) HOUR button and the shut-off time will change to 1h 59min, or the MIN (7) button to change the alarm time from 59 to 1 min.
- Press the Snooze (9) button to deactivate this function.

SLEEP TIMER USE WHILE LISTENING TO A CD

- Set the selector (10) to CD.
- Set the Auto/Off/On (1) selector to the Auto position.
- Insert a compact disc and press PLAY/PAUSE (20); playback of the compact disc will begin.
- Press the SLEEP (5) button; the timer will begin to countdown from 59 minutes until shut-off.
- To change the shut-off time, press and hold the SLEEP (5) button, press the (6) HOUR button and the shut-off time will change to 1h 59min, or the MIN (7) button to change the alarm time from 59 to 1 min.
- Press the Snooze (9) button to deactivate this function.

DISPLAY BRIGHTNESS

Display brightness is controlled with the DIMMER/BRIGHT (23) switch.

RADIO

AM band reception uses an internal antenna; when tuning a radio station, turn the radio itself in order to achieve optimal reception.

- Set the Auto/Off/On (1) selector to the On position.
- Set the band selector (10) to the desired band (FM/AM).
- Rotate the TUNING (11) dial to tune to the desired radio station.
- Reception in the 88 – 108 MHz bandwidth is possible in stereo; when tuned accurately, the ST stereo reception indicator (14) will light.
- Set the desired volume using the VOLUME (2) dial.
- Set the Auto/Off/On (1) to the Off position to turn the radio off. If the radio does not turn off,

then it's possible the Snooze mode is activate; in this case, press the Snooze (9) button.

LISTENING TO COMPACT DISCS

- Set the selector (10) to CD.
- Set the Auto/Off/On (1) selector to On.
- Open the CD compartment and insert a compact disc; make sure the disc is installed properly; the disk should be inserted label-up. Close the CD compartment lid.
- The display (25) will show the total number of tracks on the disc.
- Press the PLAY/PAUSE (20) button to begin playback; press the PLAY/PAUSE (20) button again to PAUSE playback; to continue playback of the compact disc, press the PLAY/PAUSE (20) button again.

TRACK SEARCH

- During playback of a compact disc, press the SKIP/SEARCH FORWARD (18) and SKIP/SEARCH BACK (17) buttons to search for the desired track; the track number will be indicated on the display (25).

REPEAT PLAYBACK

- Press the REPEAT (23) button to repeat a track; the indicator (15) will blink.
- To repeat the entire disc, press the REPEAT (23) button again; the indicator (15) will stop blinking.
- To cancel repeat playback mode, press the REPEAT (23) button three times; the indicator (15) will disappear.

PROGRAMMING TRACK PLAYBACK ORDER

- Press the PROGRAM (22) button; the indicator (16) will start to blink and the display (25) will show the blinking program number; use the SKIP/SEARCH FORWARD (18) or SKIP/SEARCH BACK (17) button to choose the desired track.
 - Press the PLAY/PAUSE (20) button to begin playback of tracks in the assigned order.
 - Press the STOP (19) button to end playback; to cancel programmed playback of tracks, press the STOP (19) button again; all previously programmed information will be erased from memory.
- Note: the maximum amount of tracks that can be programmed for playback is 20.

BASS BOOST FUNCTION

- While listening to the radio or a compact disc, you can activate the bass boost function by setting the BASS BOOST OFF/ON (24) selector to the ON position.

ENGLISH

HEADPHONES JACK

- To listen to the radio or a compact disc individually, you can use headphones; insert the plug into the headphones jack (13).
- The headphones volume can be set using the VOLUME (2) dial.

TECHNICAL CHARACTERISTICS

Frequency band	AM 540 – 1600 kHz FM 88 – 108 MHz
Backup power	9 V 6F-22 battery (not included)
Power requirements	AC 230 V ~ 50 Hz

The manufacturer reserves the right to make changes to the technical characteristics of this device without prior notice.

SERVICE LIFE – NO LESS THAN FIVE YEARS.

GUARANTEE

Details regarding guarantee conditions can be obtained from the dealer from whom the appliance was purchased. The bill of sale or receipt must be produced when making any claim under the terms of this guarantee.



This product conforms to the EMC-Requirements as laid down by the Council Directive 89/336/EEC and to the Low Voltage Regulation (23/73 EEC)

DEUTSCH

UHRENWECKER MIT CD-SPIELER UND RADIO MODELL VT-3521

ANORDNUNG DER STEUERELEMENTE

1. SCHALTER AUTOMAT. AUS/AN (Auto/Off/On)
2. LAUTSTÄRKENREGELUNG/EINSCHALTEN DES SUMMERS (VOLUME/BUZZ)
3. EINSTELLEN DER UHRZEIT (TIME)
4. EINSTELLEN DES WECKERS (ALARM)
5. ABSTELLTIMER (SLEEP)
6. STUNDENEINSTELLUNG (HOUR)
7. MINUTENEINSTELLUNG (MIN)
8. LED-ANZEIGEN
9. EINSCHALTEN DER SCHLUMERFUNKTION/ABSTELLEN DES TIMERS (Snooze)
10. FREQUENZUMSCHALTER (AM/FM)/ EINSCHALTEN DES CD-SPIELERS (CD)
11. ABSTIMMUNG DES RADIOS (TUNING)
12. LAUTSPRECHER
13. KOPBHÖRERBÜCHSE (Phone)
14. STEREOSIGNALINDIKATOR (ST)
15. WIEDERHOLUNGSDIENSTIKATOR DER TITELWIEDERGABE (REPEAT)
16. PROGRAMMIERINDIKATOR (PROG)
17. TITELSUCHE IN RÜCKWÄRTSRICHTUNG (TRACK)
18. TITELSUCHE INDIREKTER RICHTUNG (SEARCH)
19. STOPP-TASTE (STOP)
20. TASTE WIEDERGABE/PAUSE (PLAY/PAUSE)
21. WIEDERHOLUNGSTASTE (REPEAT)
22. PROGRAMMIERTASTEDER TITELWIEDERGABE (PROGRAM)
23. HELLIGKEITSREGLER DES DISPLAYS (DIMMER/BRIGHT)
24. AN/AUS TIEFFREQUENZVERSTÄRKUNG (BASS BOOST OFF/ON)
25. TITELNUMMERANZEIGEN
26. FACH FÜR NOTSPEISUNGSBATTERIE
27. ALARMINDIKATOR DES WECKERS (ALM)

WECHSELSTROMNETZSPEISUNG

Überzeugen Sie sich vor dem Einschalten davon, dass die Netzstromspannung der Betriebsspannung des Gerätes entspricht.

VORSICHT

- Nehmen Sie die Steckgabel aus der Steckdose, wenn Sie das Gerät für längere Zeit nicht benutzen.
- Nehmen Sie das Gerät nicht selbstständig auseinander, im Inneren befinden sich keine Teile, die vom Benutzer bedient werden müssten.
- Um Feuerentfaltung und Stromschlaggefahr vorzubeugen, lassen Sie kein Wasser in das Innere des Gehäuses gelangen.
- Es ist verboten die natürlichen

Lüftungsbedingungen des Gerätes zu beeinträchtigen, stellen Sie es nicht in geschlossenen Bücherschränken oder auf Regalen auf, wo die Lüftung unzureichend ist.

- Es ist verboten das Gerät auf offene Flammenquellen, z.B. auf brennende Kerzen zu stellen.
- Beim Auffinden von Fehlern wenden Sie sich an ein autorisiertes Service-Center.

UHR

- Öffnen Sie des Deckel des CD-Faches, öffnen Sie den Batteriefachdeckel (26) und legen Sie eine Batterie Typ 6F-22 mit Spannung 9V (nicht im Lieferumfang enthalten). Die Batterie wird für die Speicherung von Informationen in der Echtzeit und der eingestellten Alarmzeit des Weckers verwendet, wenn die Netzstromzufuhr unterbrochen wird.
- Stellen Sie den Schalter Auto/Off/On (1) in die Position Off und stecken Sie die Steckgabel in die Steckdose, dabei werden die Angaben auf dem Display blinken.
- Um die aktuelle Uhrzeit einzustellen, pressen und halten Sie die Taste TIME (3), stellen Sie mit den Tasten HOUR (6) und MIN (7) die aktuelle Uhrzeit ein.

EINSTELLEN DER ALARMZEIT DES WECKERS

- Pressen und halten Sie die Taste ALARM (4), stellen Sie mit den Tasten HOUR (6) und MIN (7) die gewünschte Alarmzeit des Weckers ein.

EINSTELLEN DER ALARMZEIT ZUM ERWACHEN BEI RADIOMUSIK

- Stellen Sie die Alarmzeit des Weckers ein, wie es oben beschrieben wurde.
- Stellen Sie den Schalter Auto/Off/On (1) in die Position On.
- Stellen Sie den Schalter (10) auf den gewünschten Bandbereich AM/FM ein, stellen Sie mit dem Reglergriff des Radios TUNING (11) den gewünschten Radiosender ein und überzeugen Sie sich davon, dass die richtige Lautstärke eingestellt ist.
- Stellen Sie den Schalter Auto/Off/On (1) in die Position Auto, dabei schaltet sich der Indikator ALM (27) ein. Wenn die laufende Uhrzeit mit der voreingestellten Uhrzeit zusammenfällt, wird sich das Geräutautomatisch im Radiobetrieb einschalten.
Anmerkung: der Empfang von Radiosendungen im Bereich 88 – 108 MHz erfolgt in Stereo , bei genauer Abstimmung auf den Radiosender leuchtet der Stereoempfangsindikator ST (14) auf.

DEUTSCH

EINSTELLEN DES WECKERS ZUM ERWACHEN BEI ALARMSIGNAL

- Stellen Sie die Alarmzeit des Weckers ein, wie es oben beschrieben wurde.
- Drehen Sie den Lautstärkenregler VOLUME/BUZZ (2) gegen den Uhrzeigersinn bis zum Klickgeräusch, um das Summersignal BUZZ einzustellen.
- Stellen Sie den Schalter Auto/Off/On (1) in die Position Auto, dabei schaltet sich der Indikator ALM (27) ein. Wenn die laufende Uhrzeit mit der voreingestellten Alarmzeit des Weckers zusammenfällt, wird sich ein sich unterbrechendes Klangsignal einschalten.

EINSTELLEN DES WECKERS ZUM ERWACHEN BEI CD-MUSIK

- Stellen Sie die Alarmzeit des Weckers ein, wie es oben beschrieben wurde.
- Stellen Sie den Schalter (10) in die Position CD.
- Stellen Sie den Schalter Auto/Off/On (1) in die Position Auto.
- Öffnen Sie den Deckel des CD-Faches CD und legen Sie eine CD ein, schließen Sie den Deckel des CD-Faches, die gewünschte Lautstärke wird mit dem Regler (2) eingestellt.
- Wenn die laufende Uhrzeit mit der voreingestellten Alarmzeit zusammenfällt, schaltet der CD-Spieler die Wiedergabe ein.

ABSTELLEN DES WECKERS

- Zum Abstellen des Weckers pressen Sie einmal die Taste ALARM (4), der Wecker schaltet sich ab und die eingestellte Alarmzeit wird für den nächsten Tag gespeichert, der Indikator ALM (27) wird eingeschaltet sein.
- Wenn der Wecker vollständig abgestellt werden soll, stellen Sie den Schalter Auto/Off/On (1) in die Position Off, der Indikator ALM (27) erlischt.

SCHLUMMERFUNKTION

- Das Alarmsignal des Weckers kann vorläufig durch das Pressen der Taste Snooze (9) abgestellt werden; das Signal schaltet sich automatisch nach 9 Minuten wieder ein.
- Beim Erwachen bei Radiomusik kann durch das Pressen der Taste Snooze (9) der Klang abgestellt werden; die Musik schaltet sich nach 9 Minuten automatisch wieder ein.
- Beim Erwachen im Wiedergabebetrieb des CD-Spielers kann der Klang vorläufig abgestellt werden, indem Sie die Taste Snooze (9) pressen, die Musik schaltet sich nach 9 Minuten automatisch wieder ein.

ABSTELLTIMER IM RADIOBETRIEB

- Stellen Sie den Schalter Auto/Off/On (1) in die Position Auto.
- Pressen Sie die Taste SLEEP (5), das Radio wird

eingeschaltet und der Timer beginnt die Rückzählung der Zeit bis zum Ausschalten, die Zeitspanne kann bis zu 59 Minuten betragen.

- Um die Abstellzeit zu ändern, pressen und halten Sie die Taste SLEEP (5), beim Pressen der Taste (6) HOUR wird die Zeit bis zum Abschalten 1h 59 min betragen, und mit der Taste MIN (7) kann die Abstellzeit in einer Zeitspanne von 59 bis 1 Minuten betragen.
- Um den Timerbetrieb abzustellen, pressen Sie die Taste Snooze (9).

ABSTELLTIMER IM CD-SPIELER-BETRIEB

- Stellen Sie den Schalter (10) in die Position CD.
- Stellen Sie den Schalter Auto/Off/On (1) in die Position Auto.
- Legen Sie eine CD ein, pressen Sie die Taste PLAY/PAUSE (20), die Wiedergabe der CD beginnt.
- Pressen Sie die Taste SLEEP (5), der Timer beginnt die Zeitrückzählung bis zum Anschalten, die Zeitspanne beträgt 59 Minuten.
- Um die Anstellzeit zu ändern, pressen und halten Sie die Taste SLEEP (5), beim Pressen der Taste (6) HOUR wird die Anstellzeit 1h 59min betragen, , und mit der Taste MIN (7) kann die Abstellzeit in einer Zeitspanne von 59 bis 1 Minuten betragen.
- Um den Timerbetrieb abzustellen, pressen Sie die Taste Snooze (9).

HELLIGKEIT DES DISPLAYS

Die Helligkeit des Displays wird mit dem Schalter DIMMER/BRIGHT (23) geregelt.

RADIO

Für den Empfang im Am-Bereich wird die innere Antenne verwendet, stellen Sie den optimalen Empfang ein, indem Sie während der Abstimmung das Gehäuse des Gerätes drehen.

- Stellen Sieden Schalter Auto/Off/On (1) in die Position On.
- Stellen Sie den Frequenzumschalter FM/AM (10) auf den gewünschten Bereich ein.
- Stellen Sie mit dem Abstimmungsregler TUNING (11) den gewünschten Radiosender ein.
- Der Empfang von Radiosendungen im Bereich 88 – 108 MHz erfolgt in Stereo, bei genauer Abstimmung auf den Radiosender leuchtet der Stereoempfangsindikator ST (14) auf.
- Stellen Sie die gewünschte Lautstärke mit dem Lautstärkenregler VOLUME (2) ein.
- Zum Abstellendes Radios stellen Sie den Schalter Auto/Off/On (1) in die Position Off. Wenn sich das Radio nicht ausschaltet, kann es sein, das der Abstelltimer eingestellt ist, in diesem Fall pressen Sie einfach die Taste Snooze (9).

DEUTSCH

ANHÖREN VON CDs

- Stellen Sie den Schalter (10) in die Position CD.
- Stellen Sieden Schalter Auto/Off/On (1) in die Position On.
- Öffnen Sie den Deckel des CD-Faches und legen Sie eine CD ein, achten Sie dabei darauf, dass die CD korrekt, mit dem Etikett nach oben eingelegt ist. Schließen Sie den Deckel des CD-Getriebes.
- Auf dem Display (25) erscheint die Gesamtanzahl der Titel auf der CD.
- Pressen Sie die Taste PLAY/PAUSE (20), um die Wiedergabe zu beginnen, beim wiederholten Pressen der Taste PLAY/PAUSE (20) schaltet sich der PAUSE-Betrieb ein, um die Wiedergabe fortzusetzen, pressen Sie die Taste PLAY/PAUSE (20) noch einmal.

TITELSUCHE

- Während der Wiedergabe der CD kann mit den Tasten SEARCH (18) und TRACK (17) die Suche der gewünschten Titel in direkter Richtung SEARCH (18) und in rückwärtiger Richtung TRACK (17) durchgeführt werden, die Titelnummer wird auf dem Display (25) angezeigt.

WIEDERHOLTE WIEDERGABE

- Zum Wiederholen des Titels pressen Sie einmal die Taste REPEAT (23), der Indikator (15) fängt zu blinken an.
- Um die ganze CD zu wiederholen, pressen Sie zweimal die Taste REPEAT (23), der Indikator (15) wird konstant leuchten.
- Um den Betrieb der wiederholten Wiedergabe abzustellen, pressen Sie die Taste REPEAT (23) dreimal, der Indikator (15) erlischt.

VORPROGRAMMIEREN DER WIEDER- GABEORDNUNG DER TITEL

- Pressen Sie die Taste PROGRAM (22), der Indikator (16) blinkt, auf dem Display (25) erscheint die blinkende Nummer des Programms, wählen Sie mit den Tasten SEARCH (18) oder TRACK (17) die Nummer des gewünschten Titels aus.
- Pressen Sie die Taste PLAY/PAUSE (20), um die Wiedergabe der Titel in dieser Reihenfolge zu beginnen.
- Um die Wiedergabe abzubrechen, pressen Sie die Taste STOP (19), um die Wiedergabe der vorprogrammierten Titel anzuschalten, pressen Sie die Taste STOP (19) noch einmal, dabei werden die Eingaben aus dem Speicher gelöscht. Anmerkung: die maximale Titelzahl für die Wiedergabe in vorprogrammierter Reihenfolge beträgt bis zu 20 Titel.

TIEFFREQUENZVERSTÄRKUNG

- Während des Anhörens vom Radio oder einer CD können Sie die Funktion der Tieffrequenzverstärkung einschalten, indem Sie den Schalter BASS BOOST OFF/ON (24) in die Position ON stellen.

KOPFHÖRERANSCHLUSS

- Zum individuellen Anhören des Radios oder der CDs können Sie Kopfhörer verwenden, indem Sie den Stecker der Kopfhörerschnur in die Büchse Phone (13) stecken.
- Die Lautstärke in den Kopfhörern wird mit dem Regler VOLUME (2) eingestellt.

TECHNISCHE KENNDATEN

Frequenzbereich	AM 540 – 1600 kHz FM 88 – 108 MHz
Reservespeisung:	9 V Batterie 6F-22 (nicht im Lieferumfang enthalten)
Speisespannung:	AC 230 V ~ 50 Hz

Der Hersteller behält sich das Recht vor die Charakteristiken des Gerätes ohne Vorbescheid zu ändern.

DIE LEBENSDAUER DES GERÄTES BETRÄGT NICHT WENIGER ALS 5 JAHRE

Gewährleistung

Ausführliche Bedingungen der Gewährleistung kann man beim Dealer, der diese Geräte verkauft hat, bekommen. Bei beliebiger Anspruchserhebung soll man während der Laufzeit der vorliegenden Gewährleistung den Check oder die Quittung über den Ankauf vorzulegen.



Das vorliegende Produkt entspricht den Forderungen der elektromagnetischen Verträglichkeit, die in 89/336/EWG -Richtlinie des Rates und den Vorschriften 23/73/EWG über die Niederspannungsgeräte vorgesehen sind.

РУССКИЙ

ЧАСЫ-БУДИЛЬНИК С CD-ПЛЕЕРОМ И РАДИО МОДЕЛЬ VT-3521

РАСПОЛОЖЕНИЕ ЭЛЕМЕНТОВ УПРАВЛЕНИЯ

1. ПЕРЕКЛЮЧАТЕЛЬ АВТОМАТ. ВЫКЛ./ВКЛ. (Auto/Off/On)
2. РЕГУЛИРОВКА УРОВНЯ ГРОМКОСТИ/ВКЛ. ЗУММЕРА (VOLUME/BUZZ)
3. УСТАНОВКА ВРЕМЕНИ (TIME)
4. УСТАНОВКА БУДИЛЬНИКА (ALARM)
5. ТАЙМЕР ОТКЛЮЧЕНИЯ (SLEEP)
6. УСТАНОВКА ЧАСОВ (HOUR)
7. УСТАНОВКА МИНУТ (MIN)
8. СВЕТОДИОДНЫЙ ДИСПЛЕЙ
9. ВКЛЮЧЕНИЕ РЕЖИМА КОРОТКОГО СНА/ОТКЛЮЧЕНИЕ ТАЙМЕРА (Snooze)
10. ПЕРЕКЛЮЧАТЕЛЬ ДИАПАЗОНОВ (AM/FM)/ ВКЛЮЧЕНИЕ ПРОИГРЫВАТЕЛЯ (CD)
11. НАСТРОЙКА РАДИО (TUNING)
12. ДИНАМИК
13. ГНЕЗДО ДЛЯ ПОДКЛЮЧЕНИЯ НАУШНИКОВ (Phone)
14. ИНДИКАТОР СТЕРЕОСИГНАЛА (ST)
15. ИНДИКАТОР ПОВТОРА ВОСПРОИЗВЕДЕНИЯ ТРЕКОВ (REPEAT)
16. ИНДИКАТОР ПРОГРАММИРОВАНИЯ (PROG)
17. ПОИСК ТРЕКОВ В ОБРАТНОМ НАПРАВЛЕНИИ (TRACK)
18. ПОИСК ТРЕКОВ В ПРЯМОМ НАПРАВЛЕНИИ (SEARCH)
19. КНОПКА СТОП (STOP)
20. КНОПКА ВОСПРОИЗВЕДЕНИЕ/ПАУЗА (PLAY/PAUSE)
21. КНОПКА ПОВТОР (REPEAT)
22. КНОПКА ПРОГРАММИРОВАНИЯ ВОСПРОИЗВЕДЕНИЯ ТРЕКОВ (PROGRAM)
23. РЕГУЛЯТОР ЯРКОСТИ ДИСПЛЕЯ (DIMMER/BRIGHT)
24. ВКЛ./ВЫКЛ. УСИЛЕНИЯ НИЗКИХ ЧАСТОТ (BASS BOOST OFF/ON)
25. ДИСПЛЕЙ НОМЕРА ТРЕКА
26. ОТСЕК БАТАРЕИ АВАРИЙНОГО ПИТАНИЯ
27. ИНДИКАТОР ВКЛЮЧЕНИЯ БУДИЛЬНИКА (ALM)

ПИТАНИЕ ОТ СЕТИ ПЕРЕМЕННОГО ТОКА

Перед включением убедитесь, что напряжение электрической сети, соответствует рабочему напряжению устройства.

ОСТОРОЖНО

- Вынимайте сетевую вилку из розетки, если не пользуетесь устройством длительное время.
- Не разбирайте устройство самостоятельно, внутри нет деталей, которые обслуживаются пользователем.
- Для предотвращения пожара и опасности

поражения током не допускайте попадания воды в корпус устройства.

- Запрещается нарушать условия естественной вентиляции устройства, не ставьте устройство в закрытые книжные шкафы или на полки, где нет достаточной вентиляции.
- Запрещается ставить на устройство источники открытого пламени, такие как горящие свечи.
- При обнаружении неисправности обращайтесь в авторизованный сервисный центр.

ЧАСЫ

- Откройте крышку отсека CD, откройте крышку батарейного отсека (26) и установите батарейку типа 6F-22 напряжением 9В (в комплект поставки не входит). Батарейка используется для сохранения информации о текущем времени и времени установки будильника, при пропадании сетевого напряжения.
- Установите переключатель Auto/Off/On (1) в положение Off и вставьте сетевую вилку в розетку, при этом показания на дисплее будут мигать.
- Для установки текущего времени нажмите и удерживайте кнопку TIME (3), кнопками HOUR (6) и MIN (7) установите текущее время.

УСТАНОВКА ВРЕМЕНИ ВКЛЮЧЕНИЯ БУДИЛЬНИКА

- Нажмите и удерживайте кнопку ALARM (4), кнопками HOUR (6) и MIN (7) установите необходимое время включения будильника.

УСТАНОВКА БУДИЛЬНИКА НА ПРОБУЖДЕНИЕ ПОД РАДИО

- Установите время включения будильника как сказано выше.
- Установите переключатель Auto/Off/On (1) в положение On.
- Установите переключатель (10) на необходимый диапазон AM/FM, ручкой настройки радио TUNING (11) настройтесь на желаемую радиостанцию и убедитесь, что установлена необходимая громкость.
- Установите переключатель Auto/Off/On (1) в положение Auto, при этом включиться индикатор ALM (27). Когда текущее время совпадет с предустановленным временем включения будильника, то устройство автоматически включится в режиме радио. Примечание: прием радиостанций в диапазоне 88 – 108 МГц осуществляется в стереорежиме, при точной настройке на передающую радиостанцию, загорится

РУССКИЙ

индикатор стереоприема ST (14).

УСТАНОВКА ПРОБУЖДЕНИЯ ПОД СИГНАЛ БУДИЛЬНИКА

- Установите время включения будильника как описано выше.
- Поверните регулятор громкости VOLUME/BUZZ (2) против часовой стрелки до щелчка для включения сигнала зуммера BUZZ.
- Установите переключатель Auto/Off/On (1) в положение Auto, при этом включиться индикатор ALM (27). Когда текущее время совпадет с выбранным предустановленным временем включения будильника, включиться прерывистый звуковой сигнал.

УСТАНОВКА ПРОБУЖДЕНИЕ ПОД МУЗЫКУ ПРОИГРЫВАТЕЛЯ КОМПАКТ ДИСКОВ

- Установите время включения будильника как описано выше.
- Установите переключатель (10) в положение CD.
- Установите переключатель Auto/Off/On (1) в положение Auto.
- Откройте крышку отсека CD и установите компакт-диск, закройте крышку отсека CD, нужный уровень громкости звука устанавливается регулятором (2).
- Когда текущее время совпадет с выбранным предустановленным временем включения будильника, проигрыватель компакт дисков включиться на воспроизведение.

ОТКЛЮЧЕНИЯ БУДИЛЬНИКА

- Для отключения будильника, один раз нажмите кнопку ALARM (4), будильник отключиться, а установленное время включения будильника сохраниться для следующего дня, индикатор ALM (27) будет включен.
- Если необходимо выключить будильник, то установите переключатель Auto/Off/On (1) в положение Off, индикатор ALM (27) погаснет.

ФУНКЦИЯ КОРОТКОГО СНА

- Сигнал будильника можно временно отключить нажатием на кнопку Snooze (9); сигнал автоматически включится через 9 минут.
- При пробуждении под радио, звук можно временно отключить нажатием на кнопку Snooze (9); звук автоматически включится через 9 минут.
- При пробуждении в режиме проигрывателя компакт дисков, звук можно временно отключить нажатием на кнопку Snooze (9), звук автоматически включится через 9 минут.

ТАЙМЕР ОТКЛЮЧЕНИЯ ПРИ ПРОСЛУШИВАНИИ РАДИО

- Установите переключатель Auto/Off/On (1) в положение Auto.
- Нажмите кнопку SLEEP (5), включиться радио и таймер начнет отсчет времени до отключения, время отключения 59 минут.
- Для изменения времени отключения нажмите и удерживайте кнопку SLEEP (5), при нажатии кнопки (6) HOUR, время отключения составит 1ч 59 мин, а кнопкой MIN (7) можно установить время отключения в интервале от 59 до 1 мин.
- Для выключения режима таймера нажмите кнопку Snooze (9).

ТАЙМЕР ОТКЛЮЧЕНИЯ ПРИ ПРОСЛУШИВАНИИ КОМПАКТ ДИСКОВ

- Установите переключатель (10) в положение CD.
- Установите переключатель Auto/Off/On (1) в положение Auto.
- Установите компакт диск, нажмите кнопку PLAY/PAUSE (20), включиться воспроизведение компакт-диска.
- Нажмите кнопку SLEEP (5), таймер начнет отсчет времени до отключения, время отключения 59 минут.
- Для изменения времени отключения нажмите и удерживайте кнопку SLEEP (5), при нажатии кнопки (6) HOUR, время отключения составит 1ч 59мин, а кнопкой MIN (7) можно установить время отключения в интервале от 59 до 1 мин.
- Для выключения режима таймера нажмите кнопку Snooze (9).

ЯРКОСТЬ ДИСПЛЕЯ

Регулировка яркости дисплея осуществляется переключателем DIMMER/BRIGHT (23).

РАДИО

Для приема в диапазоне AM используется внутренняя направленная антенна, во время настройки на радиостанцию, поворотом корпуса устройства, добейтесь наилучшего приема.

- Установите переключатель Auto/Off/On (1) в положение On.
- Установите переключатель диапазонов FM/AM (10) на нужный диапазон.
- Поворотом ручки настройки TUNING (11) настройтесь на передающую радиостанцию.
- Прием радиостанций в диапазоне 88 – 108 МГц осуществляется в стереорежиме, при точной настройке на передающую радиостанцию, загорается индикатор стереоприема ST (14).

РУССКИЙ

- Установите необходимый уровень громкости регулятором VOLUME (2).
- Для выключения радио установите переключатель Auto/Off/On (1) в положение Off. Если радио не отключается, то возможно включен таймер отключения, в этом случае нажмите кнопку Snooze (9).

ПРОСЛУШИВАНИЕ КОМПАКТ-ДИСКОВ

- Установите переключатель (10) в положение CD.
- Установите переключатель Auto/Off/On (1) в положение On.
- Откройте крышку отсека CD и установите компакт-диск, следите за правильностью установки диска, диск должен быть установлен этикеткой вверх. Закройте крышку привода CD.
- На дисплее (25) отобразится общее количество треков на компакт диске.
- Нажмите кнопку PLAY/PAUSE (20) для начала воспроизведения, при повторном нажатии кнопки PLAY/PAUSE (20) включится режим ПАУЗА, для продолжения воспроизведения нажмите кнопку PLAY/PAUSE (20) еще раз.

ПОИСК ТРЕКОВ

- Во время воспроизведения компакт-диска кнопками SEARCH (18) и TRACK (17) можно производить поиск желаемых треков в прямом SEARCH (18) и TRACK (17) обратном направлении, номер трека будет отображаться на дисплее (25).

ПОВТОРНОЕ ВОСПРОИЗВЕДЕНИЕ

- Для повтора трека нажмите один раз кнопку REPEAT (23), индикатор (15) будет мигать.
- Для повторного прослушивания всего компакт-диска нажмите два раза кнопку REPEAT (23), индикатор (15) будет светиться постоянно.
- Для отмены режима повторного воспроизведения нажмите на кнопку REPEAT (23) три раза, индикатор (15) погаснет.

ПРОГРАММИРОВАНИЕ ПОРЯДКА ВОСПРОИЗВЕДЕНИЯ ТРЕКОВ

- Нажмите кнопку PROGRAM (22), индикатор (16) будет мигать, на дисплее (25) отобразится мигающий номер программы, кнопками SEARCH (18) или TRACK (17) выберите номер желаемого трека.
- Нажмите кнопку PLAY/PAUSE (20) для начала воспроизведения треков в заданной последовательности.
- Для остановки воспроизведения нажмите кнопку STOP (19), для отмены воспроизведения запрограммированных треков нажмите кнопку STOP (19) еще раз,

при этом все ранее произведенные установки будут стерты из памяти.
Примечание: максимальное число треков для воспроизведения в заданной последовательности не более 20.

УСИЛЕНИЯ НИЗКИХ ЧАСТОТ

- Во время прослушивания радио или компакт-диска Вы можете включить функцию усиления низких частот, установив переключатель BASS BOOST OFF/ON (24) в положение ON.

ГНЕЗДО ДЛЯ ПОДКЛЮЧЕНИЯ НАУШНИКОВ

- Для индивидуального прослушивания радио или компакт дисков Вы можете воспользоваться наушниками, вставьте штекер провода наушников в гнездо Phone (13).
- Уровень громкости в наушниках устанавливается регулятором VOLUME (2).

ТЕХНИЧЕСКИЕ ХАРАКТЕРИСТИКИ

Частотный диапазон AM 540 – 1600 кГц

FM 88 – 108 МГц

Резервное питание 9 В батарейка 6F-22

(в комплект поставки не входит)

Напряжение питания AC 230В ~ 50 Гц

Производитель оставляет за собой право изменять характеристики прибора без предварительного уведомления.

СРОК СЛУЖБЫ ПРИБОРА НЕ МЕНЕЕ 5-ТИ ЛЕТ



Данное изделие соответствует всем требуемым европейским и российским стандартам безопасности и гигиены.

Производитель: АН-ДЕР ПРОДАКТС ГмБХ, Австрия
Йеневайнгассе, 10/10, 1210, Вена, Австрия

FRANÇAIS

HORLOGE-REVEIL AVEC UN LECTEUR CD ET LA RADIO MODELE VT-3521

SITUATION DES ELEMENTS DE COMMANDE

1. SELECTEUR MARCHE/ARRET/REGIME AUTOMATIQUE (Auto/Off/On)
2. REGLAGE DU VOLUME /BRANCHEMENT DU RONFLEUR (VOLUME/BUZZ)
3. REGLAGE DU TEMPS (TIME)
4. REGLAGE DU REVIL (ALARM)
5. MINUTERIE DE DEBRANCHEMENT (SLEEP)
6. REGLAGE DES HEURES (HOUR)
7. REGLAGE DES MINUTES (MIN)
8. AFFICHEUR EN DIODES LUMINESCENTES
9. ACTIVATION DU COURT SOMMEIL /DEBRANCHEMENT DE LA MINUTERIE (Snooze)
10. SELECTEUR DES BANDES DE FREQUENCES (AM/FM)/ BRANCHEMENT DU LECTEUR (CD)
11. SYNTONISATION (TUNING)
12. HAUT-PARLEUR
13. PRISE DE CONNEXION DES ECOUTEURS (Phone)
14. INDICATEUR DU SIGNAL STEREOPHONIQUE (ST)
15. INDICATEUR DU REGIME DE REPETITION DE LECTURE DES PLAGES (REPEAT)
16. INDICATEUR DE PROGRAMMATION (PROG)
17. RECHERCHE DES PLAGES EN ARRIERE (TRACK)
18. RECHERCHE DES PLAGES EN AVANT (SEARCH)
19. TOUCHE STOP (STOP)
20. TOUCHE LECTURE /PAUSE (PLAY/PAUSE)
21. TOUCHE REPETITION (REPEAT)
22. TOUCHE DE PROGRAMMATION DE LA LECTURE DES PLAGES (PROGRAM)
23. REGULATEUR DE LUMINANCE D’AFFICHEUR (DIMMER/BRIGHT)
24. MARCHE/ARRET DE L’AMPLIFICATEUR DES BASSES (BASS BOOST OFF/ON)
25. AFFICHEUR DU NUMERO DE LA PLAGE
26. COMPARTIMENT A PILE D’ALIMENTATION DE RESERVE
27. TEMOIN D’ACTIVATION DU REVEIL (ALM)

ALIMENTATION PAR LE SECTEUR DU COURANT ALTERNATIF

Avant de brancher l’appareil assurez-vous que la tension du secteur correspond à la tension de fonctionnement de l’appareil.

ATTENTION

- Sortez la fiche d’alimentation de la prise de courant si vous n’utilisez pas l’appareil pendant une longue période.
- Ne démontez pas l’appareil, l’appareil ne contient pas de détails nécessitant l’entretien de la

part d’utilisateur.

- Au risque d’incendie et d’électrocution évitez que l’eau pénètre à l’intérieur du corps de l’appareil.
- Il est interdit de violer la ventilation naturelle de l’appareil, ne placez pas l’appareil dans des armoires fermées ou à d’autres endroits n’ayant pas de ventilation nécessaire.
- Il est interdit de placer sur l’appareil des sources de flamme et notamment des chandelles allumées.
- En cas de découverte des défaillances adressez-vous au centre de service agréé.

HORLOGE

- Ouvrez le couvercle du compartiment à CD, ouvrez le couvercle du compartiment à pile (26) et installez-y une pile de type 6F-22 de tension 9V (n’est pas livrée avec l’appareil). La pile est destinée à sauvegarder l’information sur le temps courant et le temps de réveil en cas de manque d’électricité au secteur.
- Mettez l’interrupteur Auto/Off/On (1) à la position Off et insérez la fiche d’alimentation dans la prise de courant secteur, les indications de l’afficheur commenceront à clignoter.
- Pour régler le temps courant appuyez et maintenez enfoncée la touche TIME (3), avec les touches HOUR (6) et MIN (7) réglez le temps courant.

REGLAGE DU TEMPS DE REVEIL

- Appuyez et maintenez enfoncée la touche ALARM (4), avec les touches HOUR (6) et MIN (7) réglez le temps désiré de branchement du réveil.

REGLAGE DU REVEIL POUR ETRE REVEILLE PAR LA RADIO

- Réglez le temps de branchement du réveil en suivant les indications présentées ci-dessus.
- Mettez le l’interrupteur On/Off/Auto (1) à la position On.
- Mettez le sélecteur (10) à la position de la bande de fréquence désirée AM/FM, avec la manche de syntonisation TUNING (11) réglez la radio sur la station désirée et assurez-vous que le niveau du volume est réglé convenablement.
- Mettez l’interrupteur Auto/Off/On (1) à la position Auto, l’indicateur ALM (27) s’allumera à l’afficheur. Quand le temps courant coïncidera avec le temps programmé du réveil, la radio sera automatiquement allumée.

Note: la réception des stations radio dans la bande 88 – 108 MHz est effectuée au régime stéréophonique, si l’appareil est bien réglé sur une station radio de cette gamme l’indicateur du régime stéréophonique ST (14) s’allumera.

FRANÇAIS

REGLAGE DU REVEIL POUR ETRE REVEILLE PAR LE RONFLEUR

- Réglez le temps de branchement du réveil en suivant les indications présentées ci-dessus.
- Tournez le régulateur de puissance VOLUME/BUZZ (2) dans le sens contraire d'une aiguille d'une montre jusqu'à un clic pour activer le ronfleur BUZZ.
- Mettez l'interrupteur On/Off/Auto (1) à la position Auto l'indicateur ALM (27) s'allumera à l'afficheur. Quand le temps courant coïncidera avec le temps programmé du réveil, le signal du ronfleur retentira automatiquement.

REGLAGE DU REVEIL POUR ETRE REVEILLE PAR LE LECTEUR CD

- Réglez le temps de branchement du réveil en suivant les indications présentées ci-dessus.
- Mettez le sélecteur (10) à la position CD.
- Mettez l'interrupteur Auto/Off/On (1) à la position Auto.
- Ouvrez le couvercle du compartiment à CD, placez-y un CD et fermez le couvercle. Réglez le niveau du volume en tournant le régulateur (2).
- Quand le temps courant coïncidera avec le temps programmé du réveil, le lecteur des disques CD commencera la lecture.

DEBRANCHEMENT DU REVEIL

- Pour débrancher le réveil appuyez une fois sur la touche ALARM (4), le réveil sera débranché, et le temps programmé sera reporté au lendemain, l'indicateur ALM (27) restera allumé.
- S'il vous faut désactiver le réveil, mettez l'interrupteur Auto/Off/On (1) à la position Off, l'indicateur ALM (27) s'éteindra.

FONCTION DU COURT SOMMEIL

- Vous pouvez désactiver le signal du réveil pour un certain temps en appuyant sur la touche Snooze (9); le signal sera éteint mais il retentira automatiquement 9 minutes après.
- Si vous avez été réveillé par la radio, vous pouvez éteindre le son en appuyant sur la touche Snooze (9); le son éteint mais il sera branché 9 minutes après.
- Si vous avez été réveillé par le lecteur CD, vous pouvez éteindre le son en appuyant sur la touche Snooze (9); le son éteint mais il sera branché 9 minutes après.

MINUTERIE DE DEBRANCHEMENT DE LA RADIO

- Mettez l'interrupteur Auto/Off/On (1) à la position Auto.
- appuyez sur la touche SLEEP (5), la radio sera allumée et la minuterie commencera le compte à rebours du temps de débranchement qui est égal à 59 minutes.

- Pour changer le temps de débranchement de la radio appuyez et maintenez enfoncée la touche SLEEP (5), en appuyant sur la touche (6) HOUR, vous augmentez le temps de la minuterie à 1 heure, et en appuyant sur la touche MIN (7) vous pouvez régler le temps dans l'intervalle de 59 à 1 min.
- Pour désactiver le régime de la minuterie appuyez sur la touche Snooze (9).

LA MINUTERIE DE DEBRANCHEMENT PENDANT LA LECTURE DES DISQUES CD

- Mettez le sélecteur (10) à la position CD.
- Mettez l'interrupteur Auto/Off/On (1) à la position Auto.
- Installez le disque CD, appuyez sur la touche PLAY/PAUSE (20), la lecture du CD sera lancée.
- Appuyez sur la touche SLEEP (5), la minuterie commencera le compte à rebours du temps de débranchement qui est égal à 59 minutes.
- Pour changer le temps de débranchement de la radio appuyez et maintenez enfoncée la touche SLEEP (5), en appuyant sur la touche (6) HOUR, vous augmentez le temps de la minuterie à 1 heure, et en appuyant sur la touche MIN (7) vous pouvez régler le temps dans l'intervalle de 59 à 1 min.
- Pour désactiver le régime de la minuterie appuyez sur la touche Snooze (9).

LUMINANCE DE L'AFFICHEUR

Le réglage de l'afficheur est effectué avec le sélecteur DIMMER/BRIGHT (23).

LA RADIO

- Pour la réception dans la bande AM est utilisée l'antenne directionnelle incorporée, pendant le réglage sur une station radio tournez le corps de l'appareil pour avoir la meilleure réception.
- Mettez l'interrupteur Auto/Off/On (1) à la position On.
- Mettez le sélecteur de la bande de fréquence FM/AM (10) à la position correspondant à la bande requise.
- En tournant la manivelle de syntonisation TUNING (11) réglez l'appareil sur une station radio.
- La réception des stations de la bande 88 – 108 MHz est effectuée au régime stéréophonique, si la station est bien réglée l'indicateur de la réception stéréophonique ST (14) s'allumera.
- Réglez le niveau du volume avec le régulateur VOLUME (2).
- Pour éteindre la radio mettez l'interrupteur Auto/Off/On (1) à la position Off. Si la radio ne s'éteint pas ça peut signifier que la minuterie de débranchement est activée. Dans ce cas pour éteindre la radio appuyez sur la touche Snooze (9).

FRANÇAIS

LECTURE DES DISQUES CD

- Mettez le sélecteur (10) à la position CD.
- Mettez l'interrupteur (1) à la position On.
- Ouvrir le couvercle du compartiment CD et mettez-y un disque CD, assurez-vous que le disque est installé correctement (étiquette en haut). Fermez le couvercle du compartiment CD.
- L'afficheur (25) indiquera le nombre total des pages sur le CD.
- Appuyez sur la touche PLAY/PAUSE (20) pour lancer la lecture, si vous appuyez sur la touche PLAY/PAUSE (20) encore une fois, vous activez le régime de PAUSE, pour relancer la lecture appuyez sur la touche PLAY/PAUSE (20) encore une fois.

RECHERCHE DES PLAGES

- Pendant la lecture des disques CD vous pouvez rechercher les plages désirées avec les touches SEARCH (18) et TRACK (17). Pour la recherche en avant appuyez sur SEARCH (18) et pour la recherche en arrière appuyez sur TRACK (17) le numéro de la plage en cours sera affiché à l'écran (25).

LECTURE REPETEE

- Pour activer la lecture répétée appuyez sur la touche REPEAT (23) une fois, l'indicateur (15) commencera à clignoter.
- Pour la lecture répétée du disque entier appuyez sur la touche REPEAT (23) deux fois, l'indicateur (15) sera allumé de permanence.
- Pour désactiver le régime de lecture répétée appuyez sur la touche REPEAT (23) trois fois, l'indicateur (15) sera éteint.

PROGRAMMATION DE L'ORDRE DE LECTURE

- Appuyez sur la touche PROGRAM (22), l'indicateur (16) sera clignotant, l'afficheur (25) indiquera le numéro clignotant du programme, sélectionnez le numéro de la plage désirée avec les touches SEARCH (18) ou TRACK (17).
- Appuyez sur la touche PLAY/PAUSE (20) pour lancer la lecture des pages à l'ordre programmé.
- Pour arrêter la lecture appuyez sur la touche STOP (19), pour désactiver la lecture des plages programmées appuyez encore une fois sur la touche STOP (19) les réglages du programme de lecture seront remis à zéro.
Note: vous pouvez programmer la lecture des 20 pages au maximum.

AMPLIFICATEUR DES BASSES

- En écoutant la radio ou le disque CD vous pouvez activer la fonction d'amplification des basses, en mettant le sélecteur BASS BOOST OFF/ON (24) à la position ON.

PRISE DE CONNEXION DES ECOUTEURS

- Pour écouter la radio ou le disque CD seul, vous pouvez utiliser un casque écouteur, pour cela insérez le jack de connexion du casque dans la prise Phone (13) de l'appareil.
- Réglez le niveau du volume avec le régulateur VOLUME (2).

CARACTERISTIQUES TECHNIQUES

Bandes de fréquence	AM 540 – 1600 kHz FM 88 – 108 MHz
Alimentation de réserve	9 V pile du type 6F-22 (n'est pas livrée avec l'appareil)
Tension d'alimentation	AC 230V ~ 50 Hz

Le fabricant se réserve le droit de modifier les caractéristiques de l'appareil sans préavis.

LE DELAI DE SERVICE DE L'APPAREIL EST PAS MOINS DE 5 ANS

Garantie

Pour des conditions de garantie plus détaillées adressez-vous au distributeur qui vous a vendu l'appareil. En cas de toute sorte de prétention pendant la période de la présente garantie il faudra présenter le ticket quittance de l'achat.



Le présent appareil satisfait aux exigences de compatibilité électromagnétique en vertu de la directive 89/336/EEC du conseil de l'Europe et la prescription 23/73 EEC pour l'appareillage de bas voltage.

ITALIANO

L'OROLOGIO-SVEGLIA CON IL LETTORE CD E LA RADIO MODELLO VT-3521

DISPOSIZIONE DEGLI ELEMENTI DEL COMANDO

1. INTERRUTTORE AUTO/ON/ OFF/
2. REGOLAZIONE DEL LIVELLO DEL VOLUME/ACCENSIONE DEL BUZZER (VOLUME/BUZZ)
3. IMPOSTAZIONE DEL TEMPO (TIME)
4. IMPOSTAZIONE DELLA SVEGLIA (ALARM)
5. TEMPORIZZATORE DELLO SPEGNIMENTO (SLEEP)
6. IMPOSTAZIONE DELLE ORE (HOUR)
7. IMPOSTAZIONE DEI MINUTI (MIN)
8. VISUALIZZATORE A DIODI LUMINOSI
9. ACCENSIONE DEL SONNO CORTO/SPEGNIMENTO DEL TEMPORIZZATORE (SNOOZE)
10. SELETTORE DELLE BANDE (AM/FM)/ ACCENSIONE DEL LETTORE (CD)
11. SINTONIZZAZIONE DELLA RADIO (TUNING)
12. ALTOPARLANTE
13. PRESA INSERIMENTO DELLE CUFFIE (Phone)
14. INDICATORE DEL SEGNALE STEREO (ST)
15. INDICATORE DELLA RIPETIZIONE DELLA RIPRODUZIONE DEI BRANI (REPEAT)
16. INDICATORE DELLA PROGRAMMAZIONE (PROG)
17. RICERCA DEI BRANI IN ORDINE INVERSO (TRACK)
18. RICERCA DEI BRANI IN ORDINE DIRETTO (SEARCH)
19. TASTO STOP
20. TASTO DELLA RIPRODUZIONE/DELLA PAUSA (PLAY/PAUSE)
21. TASTO DELLA RIPETIZIONE (REPEAT)
22. TASTO DELLA PROGRAMMAZIONE DELLA RIPRODUZIONE DEI BRANI (PROGRAM)
23. REGOLATORE DELLA LUMINANZA DEL VISUALIZZATORE (DIMMER/BRIGHT)
24. ACCENSIONE/SPEGNIMENTO DELL'AMPLIFICAZIONE DELLE FREQUENZE BASSE (BASS BOOST OFF/ON)
25. VISUALIZZATORE DEL NUMERO DEL BRANO
26. SCOMPARTIMENTO PILA DELL'ALIMENTAZIONE DI EMERGENZA
27. INDICATORE DELL'ACCENSIONE DELLA SVEGLIA (ALM)

ALIMENTAZIONE DALLA RETE DELLA CORRENTE ALTERNATA

Prima dell'accensione assicuratevi che la tensione della rete elettrica corrisponde alla tensione del dispositivo.

ATTENZIONE

- Staccate la spina dalla presa se il dispositivo non viene usato per molto tempo.

- Non cercate di smontare il dispositivo, dentro non ci sono dei dettagli che vengono serviti dall'utente.
- Per la prevenzione dell'incendio e del pericolo della scossa elettrica non lasciate l'acqua penetrare nel corpo del dispositivo.
- E' vietato violare le condizioni della ventilazione naturale del dispositivo, non posizionate il dispositivo nelle librerie chiuse o sui ripiani dove manca la ventilazione.
- E' vietato mettere sul dispositivo le fonti della fiamma aperta, come le candele accese.
- Se scoprite i guasti, rivolgetevi al centro riparazione autorizzato.

OROLOGIO

- Aprite il coperchio dello scompartimento CD, aprite il coperchio dello scompartimento pila (26) e inserite una pila del tipo 6F-22 con la tensione di 9 V (non entra nel completo di fornitura). Si usa la pila per la memorizzazione dell'informazione del tempo corrente e del tempo dell'impostazione della sveglia in caso della sparizione della tensione di rete.
- Mettete l'interruttore AUTO/ON/OFF (1) in posizione OFF e inserite la spina nella presa, le indicazioni sul visualizzatore cominciano a tremolare.
- Per impostare il tempo corrente premete e trattenete premuto il pulsante TIME (3), tramite i pulsanti HOUR (6) e MIN (7) impostate il tempo corrente.

IMPOSTAZIONE DEL TEMPO DELL'ACCENSIONE DELLA SVEGLIA

- Premete e trattenete premuto il pulsante ALARM (4), tramite i pulsanti HOUR (6) e MIN (7) impostate il tempo desiderato dell'accensione della sveglia.

IMPOSTAZIONE DELLA SVEGLIA PER IL RISVEGLIO CON LA RADIO

- Impostate il tempo dell'accensione della sveglia, come sopra.
- Mettete l'interruttore AUTO/ ON/OFF (1) in posizione ON.
- Mettete il selettore (10) sulla banda desiderata AM/FM, sintonizzate la radiostazione desiderata tramite la manopola della sintonizzazione della radio TUNING (11) e assicuratevi che il volume necessario e' messo.
- Mettete l'interruttore AUTO/ ON/OFF (1) in posizione AUTO, si accende l'indicatore ALM (27). Quando il tempo corrente coincide al tempo prestabilito dell'accensione della sveglia, il dispositivo si accende automaticamente nel regime della radio.
Nota: la ricezione delle radiostazioni nella banda

ITALIANO

88 – 108 MHz viene effettuata con la ricezione stereo, se la sintonizzazione della radiostazione e' precisa, si accende l'indicatore della ricezione stereo ST (14).

IMPOSTAZIONE DEL RISVEGLIO CON IL SEGNALE DELLA SVEGLIA

- Impostate il tempo dell'accensione della sveglia, come sopra.
- Girate il regolatore del volume VOLUME/BUZZ (2) in direzione antioraria fino allo scatto per l'accensione del segnale del buzzer BUZZ.
- Mettete l'interruttore AUTO/ ON/OFF (1) in posizione AUTO, si accende l'indicatore ALM (27). Quando il tempo corrente coincide al tempo prestabilito dell'accensione della sveglia, si accende il segnale acustico discontinuo.

IMPOSTAZIONE DEL RISVEGLIO CON LA MUSICA DEL LETTORE DEI COMPACT DISC

- Impostate il tempo dell'accensione della sveglia, come sopra.
- Mettete il selettore (10) in posizione CD.
- Mettete l'interruttore AUTO/ON/OFF (1) in posizione AUTO.
- Aprite il coperchio dello scompartimento CD, inserite un compact disc, chiudete il coperchio dello scompartimento CD, il livello del volume desiderato si mette tramite il regolatore (2).
- Quando il tempo corrente coincide al tempo prestabilito dell'accensione della sveglia, si accende la riproduzione del lettore dei compact disc.

SPEGNIMENTO DELLA SVEGLIA

- Per spegnere la sveglia, premete per una volta il pulsante ALARM (4), la sveglia si spegne, il tempo impostato dell'accensione della sveglia viene memorizzato fino al prossimo giorno, l'indicatore ALM (27) sara' acceso.
- Se e' necessario spegnere la sveglia, mettete l'interruttore AUTO/ON/OFF (1) in posizione OFF, l'indicatore ALM (27) si spegne.

FUNZIONE DEL SONNO CORTO

- Si puo' spegnere il segnale della sveglia temporaneamente tramite la pressione del pulsante SNOOZE (9); fra 9 minuti il segnale si accende automaticamente.
- Nel caso del risveglio con la radio, si puo' spegnere il suono temporaneamente tramite la pressione del pulsante SNOOZE (9); fra 9 minuti il suono si accende automaticamente.
- Nel caso del risveglio con il regime del lettore dei compact disc, si puo' spegnere il suono temporaneamente tramite la pressione del pulsante SNOOZE (9); fra 9 minuti il suono si accende automaticamente.

TEMPORIZZATORE DELLO SPEGNIMENTO DURANTE L'ASCOLTO DELLA RADIO

- Mettete l'interruttore AUTO/ON/OFF (1) in posizione AUTO.
- Premete il pulsante SLEEP (5), la radio si accende e il temporizzatore comincia il conteggio del tempo fino allo spegnimento, il tempo dello spegnimento e' 59 minuti.
- Per effettuare il cambio del tempo dello spegnimento, premete e trattenete premuto il pulsante SLEEP (5), con la pressione del pulsante HOUR (6) il tempo dello spegnimento e' 1 ora 59 minuti, e tramite il pulsante MIN (7) si puo' inserire il tempo dello spegnimento desiderato da 59 minuti fino a 1 minuto.
- Effettuate lo spegnimento del regime del temporizzatore tramite il pulsante SNOOZE (9).

TEMPORIZZATORE DELLO SPEGNIMENTO DURANTE L'ASCOLTO DEI CD

- Mettete il selettore (10) in posizione CD.
- Mettete l'interruttore AUTO/ON/OFF (1) in posizione AUTO.
- Inserite un compact disc, premete il tasto PLAY/PAUSE (20), inizia la riproduzione del compact disc.
- Premete il pulsante SLEEP (5), il temporizzatore comincia il conteggio del tempo fino allo spegnimento, il tempo dello spegnimento e' 59 minuti.
- Per effettuare il cambio del tempo dello spegnimento, premete e trattenete premuto il pulsante SLEEP (5), con la pressione del pulsante HOUR (6) il tempo dello spegnimento e' 1 ora 59 minuti, e tramite il pulsante MIN (7) si puo' inserire il tempo dello spegnimento desiderato da 59 minuti fino a 1 minuto.
- Effettuate lo spegnimento del regime del temporizzatore tramite il pulsante SNOOZE (9).

LUMINANZA DEL VISUALIZZATORE

La regolazione della luminanza del visualizzatore viene effettuata tramite il selettore DIMMER/BRIGHT (23).

RADIO

- Per la ricezione nella banda AM si usa l'antenna direttiva interna, durante la sintonizzazione della radiostazione ottenete la ricezione migliore tramite il giro del corpo del dispositivo.
- Mettete l'interruttore AUTO/ON/OFF (1) in posizione ON.
 - Mettete il selettore delle bande FM/AM (10) sulla banda desiderata.
 - Tramite il giro della manopola della sintonizzazione TUNING (11) sintonizzate la radiostazione desiderata.
 - La ricezione delle radiostazioni nella banda 88-108 MHz viene effettuata nel regime stereo, con

ITALIANO

la sintonizzazione precisa della radiostazione si accende l'indicatore della ricezione stereo ST (14).

- Mettete il livello del volume desiderato tramite il regolatore del volume VOLUME (2).
- Per spegnere la radio, mettete l'interruttore AUTO/ON/OFF/ (1) in posizione OFF. Se la radio non si spegne, e' possibile che e' acceso il temporizzatore dello spegnimento, in questo caso premete il pulsante SNOOZE (9).

ASCOLTO DEI COMPACT DISC

- Mettete il selettore (10) in posizione CD.
- Mettete l'interruttore AUTO/ON/OFF (1) in posizione ON.
- Aprite il coperchio dello scompartimento CD e inserite un compact disc, badate alla correttezza dell'inserimento del compact disc, esso deve essere inserito con l'etichetta rivolta verso l'alto. Chiudete il coperchio dell'azionamento CD.
- Sul visualizzatore (25) appare la quantita' totale dei brani del compact disc.
- Premete il tasto PLAY/PAUSE (20) per iniziare la riproduzione, dopo la seconda pressione del tasto PLAY/PAUSE (20) si accende il regime della PAUSA, per continuare la riproduzione premete il tasto PLAY/PAUSE (20) ancora una volta.

RICERCA DEI BRANI

- Durante la riproduzione del compact disc si puo' effettuare la ricerca dei brani desiderati tramite i tasti SEARCH (18) e TRACK (17) in ordine diretto SEARCH (18) e in ordine inverso TRACK (17), il numero del brano viene mostrato sul visualizzatore (25).

RIPRODUZIONE RIPETUTA

- Per ripetere il brano, premete il tasto REPEAT (23) per una volta, l'indicatore (15) tremolera'.
- Per effettuare l'ascolto ripetuto di tutto il compact disc, premete il tasto REPEAT (23) per due volte, l'indicatore (15) sara' illuminato costantemente.
- Per cancellare il regime della riproduzione ripetuta, premete il tasto REPEAT (23) per tre volte, l'indicatore (15) si spegne.

PROGRAMMAZIONE DELL'ORDINE DELLA RIPRODUZIONE DEI BRANI

- Premete il tasto PROGRAM (22), l'indicatore (16) comincia a tremolare, sul visualizzatore (25) appare il numero lampeggiante del programma, tramite i tasti SEARCH (18) o TRACK (17) scegliete il numero del brano desiderato.
- Premete il tasto PLAY/PAUSE (20) per iniziare la riproduzione dei brani in ordine prestabilito.
- Per fermare la riproduzione premete il tasto STOP (19), per cancellare la riproduzione dei

brani programmati premete il tasto STOP (19) ancora una volta, tutte le impostazioni effettuate prima vengono cancellate.

Nota: la quantita' massima dei brani per la riproduzione in ordine prestabilito non deve superare 20.

AMPLIFICAZIONE DELLE FREQUENZE BASSE

- Durante l'ascolto della radio o del compact disc Voi potete accendere la funzione dell'amplificazione delle frequenze basse, se mettete il selettore BASS BOOST OFF/ON (24) in posizione ON.

PRESA INSERIMENTO DELLE CUFFIE

- Per l'ascolto individuale della radio o dei compact disc potete usare le cuffie, inserite la spina del cavo delle cuffie nella presa Phone (13).
- Il livello del volume nelle cuffie viene impostato tramite il regolatore VOLUME (2).

CARATTERISTICHE TECNICHE

Banda di frequenze:	AM 540 – 1600 kHz
	FM 88 – 108 MHz
Alimentazione di riserva:	9 V una pila 6F-22 (non entra nel completo di fornitura)
Tensione dell'alimentazione:	AC 230 V ~ 50 Hz

Il produttore si lascia il diritto di modificare le caratteristiche dell'apparecchio senza preavvisi.

LA DURATA DELL'APPARECCHIO NON E' MENO DI 5 ANNI.

Garanzia

Le condizioni dettagliate della garanzia si possono richiedere al rivenditore dell'apparecchio. Qualsiasi reclamo deve essere richiesto prima della scadenza della garanzia e deve essere accompagnato dallo scontrino fiscale oppure da un altro documento che attesti l'acquisto.

Questo prodotto corrisponde ai requisiti di compatibilità elettromagnetica stabiliti dalla direttiva 89/336/EEC del Consiglio Europeo e dalla Direttiva 23/73 CEE sugli apparecchi di bassa tensione.



ESPAÑOL

REPRODUCTOR DE CD RADIO RELOJ/DESPERTADOR MODELO VT-3521

DISPOSICION DE CONTROLES

1. SELECTOR AUTO/ENCENDIDO/APAG.
(Auto/Off/On)
2. CONTROL DEL NIVEL DE VOLUMEN /ENCENDIDO DE ALARMA (VOLUME/BUZZ)
3. AJUSTE DEL RELOJ (TIME)
4. AJUSTE DEL DESPERTADOR (ALARM)
5. TEMPORIZADOR DE APAGADO (SLEEP)
6. AJUSTE DE HORAS (HOUR)
7. AJUSTE DE MINUTOS (MIN)
8. DISPLAY DE DIODO LUMINOSO
9. ENCENDIDO DE LA FUNCION /APAGADO DEL TEMPORIZADOR (Snooze)
10. SELECTOR DE BANDAS (AM/FM)/ ENCENDIDO DEL REPRODUCTOR DE CD
11. SINTONIZADOR DE RADIO (TUNING)
12. ALTAVOZ
13. ENTRADA PARA AURICULARES (Phone)
14. INDICADOR DE LA SEÑAL ESTEREO (ST)
15. INDICADOR DE REPETICION DE PISTAS (REPEAT)
16. INDICADOR DE PROGRAMACION (PROG)
17. RETROCESO DE PISTAS (TRACK)
18. AVANCE DE PISTAS (SEARCH)
19. BOTON DE PARADA (STOP)
20. BOTON REPRODUCCION/PAUSA (PLAY/PAUSE)
21. BOTON DE REPETICION (REPEAT)
22. BOTON DE PROGRAMACION DE (PROGRAM)
23. AJUSTE DE BRILLO DEL DISPLAY (DIMMER/BRIGHT)
24. ENCENDIDO/APAGADO DE REALCE DE BAJOS (BASS BOOST OFF/ON)
25. DISPLAY DEL NUMERO DE PISTA
26. COMPARTIMIENTO PARA BATERÍA DE ALIMENTACION DE RESERVA
27. INDICADOR DE ACTIVACION DE ALARMA DEL DESPERTADOR (ALM)

ALIMENTACION DE LA RED DE CORRIENTE ALTERNA

Antes de encender el aparato, cerciórese que la tensión de su red eléctrica coincida con la del aparato.

ATENCIÓN

- Desenchufe el aparato de la red si no lo usa durante largo tiempo.
- No desmonte el aparato Usted mismo, pues en su interior no hay piezas que requieran mantenimiento por parte del usuario.
- Para evitar un incendio o una descarga eléctrica trate que el agua no penetre en el cuerpo del aparato.
- Se prohíbe obstruir la ventilación natural del aparato, no coloque el aparato en bibliotecas

cerradas o estantes que no dispongan de suficiente ventilación.

- Se prohíbe colocar sobre el aparato objetos de llama abierta, tales como velas.
- Si el aparato tiene fallas recurra a un centro de servicio técnico autorizado.

RELOJ

- Abra la tapa del compartimiento de CD, abra la tapa del compartimiento para batería (26) y coloque una batería tipo 6F-22 de 9V (no incluida). La batería se usa para conservar la información de la hora actual y la activación del despertador, en caso de corte de luz.
- Posicione el selector Auto/Off/On (1) en Off y enchufe el aparato en el tomacorriente, y en el display comenzarán a centellear los símbolos.
- Para ajustar la hora actual presione y mantenga presionado el botón TIME (3), y con los botones HOUR (6) y MIN (7) ajuste la hora actual.

AJUSTE DE LA HORA DE ACTIVACION DE LA ALARMA DEL DESPERTADOR

- Presione y mantenga presionado el botón ALARM (4), y con los botones HOUR (6) y MIN (7) ajuste la hora de activación de la alarma del despertador.

DESPERTAR CON RADIO

- Ajuste la hora de activación del despertador como se indica anteriormente.
- Posicione el selector Auto/Off/On (1) en On.
- Posicione el selector (10) en la banda deseada AM/FM; con el sintonizador TUNING (11) sintonice la emisora deseada y cerciórese que el volumen esté en el nivel deseado.
- Posicione el selector Auto/Off/On (1) en Auto, y se encenderá el indicador ALM (27). Cuando llegue la hora de activación del despertador, automáticamente se encenderá la radio.
Observación: la recepción de una radio en los rangos de frecuencia 88 – 108 MHz se realiza en la función estéreo, y con la sintonización exacta de una emisora se enciende el indicador de la recepción estéreo ST (14).

AJUSTE DE HORA PARA DESPERTARSE CON LA ALARMA DEL DESPERTADOR

- Ajuste la hora de activación de la alarma del despertador como se indica anteriormente.
- Para activar la alarma BUZZ gire el control de volumen VOLUME/BUZZ (2) en sentido contrario a las agujas del reloj, hasta oír un clic.
- Posicione el selector Auto/Off/On (1) en Auto, y se encenderá el indicador ALM (27). A la hora ajustada se activará la alarma intermitente del despertador.

DESPERTAR CON MUSICA DE CD

- Ajuste la hora de activación del despertador como se indica anteriormente.
- Posicione el selector (10) en CD.
- Posicione el selector Auto/Off/On (1) en Auto.
- Abra la tapa del compartimiento de CD, coloque el CD, cierre la tapa del compartimiento de CD, y nivele el volumen deseado con el control (2).
- Cuando llegue la hora de activación del despertador, el reproductor de CD se encenderá para reproducir la música.

APAGADO DEL DESPERTADOR

- Para apagar el despertador presione una vez el botón ALARM (4) y el despertador se apagará; pero al día siguiente el despertador se activará nuevamente y el indicador ALM (27) también se encenderá.
- Si desea apagar el despertador, ajuste la hora de apagado del despertador entre 59 y 1 min.
- Para desactivar la función del temporizador presione el botón Snooze (9).

TEMPORIZADOR DE APAGADO DURANTE LA REPRODUCCIÓN DE CD

- Posicione el selector (10) en CD.
- Posicione el selector Auto/Off/On (1) en Auto.
- Coloque el CD, presione el botón PLAY/PAUSE (20), y comenzará la reproducción de CD.
- Presione el botón SLEEP (5), y el temporizador comenzará a marcar el tiempo que resta hasta 59 minutos de apagado.
- Para modificar el tiempo de apagado presione y mantenga presionado el botón SLEEP (5), al presionar el botón (6) HOUR, el tiempo de apagado será 1h 59min., mientras que con el botón MIN (7) se puede ajustar el tiempo de apagado entre 59 y 1 min.
- Para desactivar la función del temporizador presione el botón Snooze (9).

BRILLO DEL DISPLAY

El ajuste del brillo del display se realiza con el selector DIMMER/BRIGHT (23).

RADIO

Para la recepción de AM use la antena incorporada, y girando el cuerpo del aparato obtenga la recepción óptima.

- Posicione el selector Auto/Off/On (1) en On.
- Posicione el selector de bandas FM/AM (10) en la banda deseada.
- Girando el sintonizador TUNING (11) sintonice la emisora deseada.
- La recepción de emisoras en los rangos de frecuencia de 88 – 108 MHz se realiza en la función estéreo, y con la sintonización exacta de una emisora se enciende el indicador de estéreo

ST (14).

- Ajuste el volumen al nivel deseado con el control VOLUME (2).
- Para apagar la radio posicione el selector Auto/Off/On (1) en Off. Si la radio no se apaga, es posible que esté activado el temporizador de apagado, en este caso presione el botón Snooze (9).

REPRODUCCIÓN DE CD

- Posicione el selector (10) en CD.
- Posicione el selector Auto/Off/On (1) en On.
- Abra el compartimiento de CD y coloque el CD, observando que el disco esté bien colocado, es decir, con la etiqueta hacia arriba. Cierre la tapa del compartimiento de CD.
- En el display (25) aparecerá el total de las pistas del CD.
- Presione el botón PLAY/PAUSE (20) para comenzar la reproducción, y si presiona nuevamente el botón PLAY/PAUSE (20) se activará la función PAUSA; para continuar la reproducción presione el botón PLAY/PAUSE (20) nuevamente.

BUSQUEDA DE PISTAS

- Durante la reproducción de CD con los botones SEARCH (18) y TRACK (17) se puede buscar la pista deseada avanzando las mismas SEARCH (18) o TRACK (17) retrocediéndolas; el número de pistas se reflejarán en la pantalla (25).

REPETICIÓN

- Para repetir una pista presione una vez el botón REPEAT (23), y centelleará el indicador (15).
- Para repetir íntegramente el disco presione dos veces el botón REPEAT (23) y el indicador (15) permanecerá iluminado.
- Para cancelar la repetición presione el botón REPEAT (23) tres veces y el indicador (15) se apagará.

PROGRAMACIÓN DEL ORDEN DE REPRODUCCIÓN DE PISTAS

- Presione el botón PROGRAM (22), comenzará a centellear el indicador (16) y en la pantalla (25) aparecerá el número del programa; con los botones SEARCH (18) o TRACK (17) seleccione el número de la pista deseada.
 - Presione el botón PLAY/PAUSE (20) para comenzar la reproducción de las pistas en el orden programado.
 - Para parar la reproducción presione el botón STOP (19); para cancelar la reproducción de las pistas programadas presione el botón STOP (19) nuevamente y todo lo programado anteriormente se borrará de la memoria.
- Observación: la cantidad máxima de reproducción de pistas en secuencia programada no supera las 20.

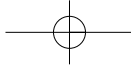

ESPAÑOL

REALCE DE BAJOS

- Cuando escucha la radio o un CD puede activar la función de realce de bajos, posicionando el selector BASS BOOST OFF/ON (24) en ON.

ENTRADA PARA AURICULARES

- Si desea escuchar la radio o CD en forma individual puede usar los auriculares. Para ello conecte la clavija de los auriculares en la entrada Phone (13).
- El nivel de volumen de los auriculares se ajusta con el control de volumen VOLUME (2).

CARACTERISTICAS TECNICAS

Rangos de frecuencia AM 540 – 1600 kHz
FM 88 – 108 MHz

Alimentación de reserva batería 6F-22 de 9 V
(no incluida)

Voltaje y frecuencia AC 230V ~ 50 Hz

El fabricante se reserva el derecho de modificar las características técnicas del aparato, sin aviso previo.

LA VIDA UTIL DEL APARATO ES NO MENOR DE 5 AÑOS.

Garantía

La garantía detallada es entregada por el vendedor de este aparato. Para efectuar cualquier reclamo, dentro del plazo de vigencia de la presente garantía, se debe presentar el ticket o factura de compra de este aparato.



Este producto cumple con las normas de compatibilidad electromagnética, de la directiva 89/336/EEC del Consejo de las Comunidades Europeas, y las reglamentaciones 23/73 CEE, para los aparatos de bajo voltaje.

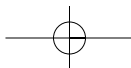

БЪЛГАРСКИ

ЧАСОВНИК С БУДИЛНИК СЪС CD-ПЛЕЪР И РАДИО МОДЕЛ VT-3521

РАЗПОЛОЖЕНИЕ НА ЕЛЕМЕНТИТЕ ЗА УПРАВЛЕНИЕ

1. ПРЕВКЛЮЧВАТЕЛ АВТОМАТ. ИЗКЛ./ВКЛ. (Auto/Off/On)
2. РЕГУЛИРАНЕ НА НИВОТО НА СИЛАТА НА ЗВУКА/ВКЛ. НА ЗУМЕРА (VOLUME/BUZZ)
3. УСТАНОВЯВАНЕ НА ВРЕМЕТО (TIME)
4. УСТАНОВЯВАНЕ НА БУДИЛНИКА (ALARM)
5. ТАЙМЕР ЗА ИЗКЛЮЧВАНЕ (SLEEP)
6. УСТАНОВЯВАНЕ НА ЧАСОВЕ (HOUR)
7. УСТАНОВЯВАНЕ НА МИНУТИ (MIN)
8. СВЕТИННОДИОДЕН ДИСПЛЕЙ
9. ВКЛЮЧВАНЕ НА КРАТЪК СЪН/ИЗКЛЮЧВАНЕ НА ТАЙМЕРА (Snooze)
10. ПРЕВКЛЮЧВАТЕЛ НА ДИАПАЗОНИТЕ (AM/FM)/ ВКЛЮЧВАНЕ НА ПЛЕЪРА (CD)
11. НАСТРОЙВАНЕ НА РАДИОТО (TUNING)
12. ДИНАМИК
13. ГНЕЗДО ЗА ВКЛЮЧВАНЕ НА СЛУШАЛКИТЕ (Phone)
14. ИНДИКАТОР ЗА СТЕРЕОСИГНАЛА (ST)
15. ИНДИКАТОР ЗА ПОВТАРЯНЕ НА ВЪЗПРОИЗВЕЖДАНЕ НА ПЪТЕКИТЕ (REPEAT)
16. ИНДИКАТОР ЗА ПРОГРАМИРАНЕ (PROG)
17. ТЪРСЕНЕ НА ПЪТЕКИТЕ В ОБРАТНА ПОСОКА (TRACK)
18. ТЪРСЕНЕ НА ПЪТЕКИТЕ В ПРАВА ПОСОКА (SEARCH)
19. БУТОН СТОП (STOP)
20. БУТОН ЗА ВЪЗПРОИЗВЕЖДАНЕ/ПАУЗА (PLAY/PAUSE)
21. БУТОН ЗА ПОВТАРЯНЕ (REPEAT)
22. БУТОН ЗА ПРОГРАМИРАНЕ НА ВЪЗПРОИЗВЕЖДАНЕ НА ПЪТЕКИТЕ (PROGRAM)
23. РЕГУЛАТОР НА ЯРКОСТ НА ДИСПЛЕЯ (DIMMER/BRIGHT)
24. ВКЛ./ИЗКЛ. НА УСИЛВАНЕТО НА НИСКИТЕ ЧЕСТОТИ (BASS BOOST OFF/ON)
25. ДИСПЛЕЙ ЗА НОМЕРА НА ПЪТЕКАТА
26. ОТСЕК ЗА БАТЕРИЯТА ЗА АВАРИЙНО ЗАХРАНВАНЕ
27. ИНДИКАТОР ЗА ВКЛЮЧВАНЕ НА БУДИЛНИКА (ALM)

ЗАХРАНВАНЕ ОТ МРЕЖАТА ЗА ПРОМЕНЛИВ ТОК

Преди включване се убедете, че напрежението в електромрежата, съответства на работното напрежение на уреда.

ВНИМАНИЕ

- Извадете щепсела за мрежата от контакта, ако не използвате уреда продължително време.
- Не разглобявайте уреда самостоятелно, вътре няма детайли, които се обслужват от ползвателя.
- За да предотвратите пожар и опасност от токов удар, не допускате попадане на вода в корпуса на уреда.
- Забранява се да се нарушават условията на

естествена вентилация на уреда, не поставяйте уреда в затворени шкафове за книги или на рафтове, където няма достатъчна вентилация.

- Забранява се да се поставят върху устройството източници на открит пламък, като например горящи свещи.
- При забелязване на неизправности се обръщайте в упълномощения сервизен център.

ЧАСОВНИК

- Отворете капака на отсека за CD, отворете капака на отсека за батерии (26) и установете батерийка тип 6F-22 с напрежение 9В (не влиза в комплекта на доставката). Батерийката се използва за съхраняване на информация за текущото време и времето за настройване на будилника, при загуба на напрежението от мрежата.
- Установете превключвателя Auto/Off/On (1) в положение Off и вкарайте щепсела в контакта, при това показанията на дисплея ще мигат.
- За установяване на текущото време натиснете и задръжте бутона TIME (3), бутона HOUR (6) и MIN (7), установете текущото време.

УСТАНОВЯВАНЕ НА ВРЕМЕТО НА ВКЛЮЧВАНЕ НА БУДИЛНИКА

- Натиснете и задръжте бутона ALARM (4), бутона HOUR (6) и MIN (7) установете необходимото време за включване на будилника.

УСТАНОВЯВАНЕ НА БУДИЛНИКА ЗА СЪБУЖДАНЕ С РАДИО

- Установете времето за включване на будилника както е казано по-горе.
- Установете превключвателя Auto/Off/On (1) в положение On.
- Установете превключвателя (10) на необходимия диапазон AM/FM, с помощта на дръжката на настройката за радио TUNING (11) изберете желаемата радиостанция и се убедете, че е установена необходимата сила на звука.
- Установете превключвателя Auto/Off/On (1) в положение Auto, при това ще се включи индикаторът ALM (27). Когато текущото време съвпадне с предвиденото време за включване на будилника, уредът автоматично ще се включи в режима за радио. Забележка: приемането на радиостанция в диапазона 88 – 108 МХц се осъществява в стереорежим, при точно настройване на предаващата радиостанция, ще светне индикаторът на стереоприемане ST (14).

УСТАНОВЯВАНЕ НА СЪБУЖДАНЕ СЪС СИГНАЛА НА БУДИЛНИКА

- Установете времето за включване на будилника както е описано по-горе.
- Завъртете регулатора на силата на звука VOLUME/BUZZ (2) против часовниковата

БЪЛГАРСКИ

стрелка до щракване за включване на сигнала на зумера BUZZ.

- Установете превключателя Auto/Off/On (1) в положение Auto, при това ще се включи индикаторът ALM (27). Когато текущото време съвпадне с избраното предварително установено време за включване на будилника, ще се включи пулсиращ звук сигнал.

УСТАНОВЯВАНЕ НА СЪБУЖДАНЕ С МУЗИКА ОТ ПЛЕЪРА ЗА КОМПАКТ ДИСКОВЕ

- Установете времето за включване на будилника, както е описано по-горе.
- Установете превключателя (10) в положение CD.
- Установете превключателя Auto/Off/On (1) в положение Auto.
- Отворете капака на отсека CD и установете компакт-диска, затворете капака на отсека за CD, необходимото ниво на силата на звука се установява с регулатора (2).
- Когато текущото време съвпадне с избраното предварително установено време за включване на будилника, плерът за компакт-дискове ще се включи за възпроизвеждане.

ИЗКЛЮЧВАНЕ НА БУДИЛНИКА

- За изключване будилника един път натиснете бутона ALARM (4), будилникът ще се изключи, а установеното време за включване на будилника ще се съхрани за следващия ден, индикаторът ALM (27) ще бъде включен.
- Ако е необходимо да се изключи будилникът, установете превключващия бутон Auto/Off/On (1) в положение Off, индикаторът ALM (27) ще изгасне.

ФУНКЦИЯ ЗА КРАТЪК СЪН

- Сигналят на будилника може временно да бъде изключен чрез натискане на бутона Snooze (9); сигналят автоматично ще се включи след 9 минути.
- При събуждане с радио звукът може временно да бъде изключен чрез натискане на бутона Snooze (9); звукът автоматично ще се включи след 9 минути.
- При събуждане в режим на възпроизвеждане на компакт-дискове, звукът може временно да бъде изключен чрез натискане на бутона Snooze (9), звукът автоматично ще се включи след 9 минути.

ТАЙМЕР ЗА ИЗКЛЮЧВАНЕ ПРИ СЛУШАНЕ НА РАДИО

- Установете превключателя Auto/Off/On (1) в положение Auto.
- Натиснете бутона SLEEP (5), ще се включи радиото и таймерът ще започне да отчита времето до изключването, времето до изключването е 59 минути.
- За промяна на времето за изключване натиснете и задръжте бутона SLEEP (5), при натискането на бутона (6) HOUR времето за изключване ще бъде 1ч 59 мин, а с бутона MIN (7) може да се установи време за

изключване в интервала от 59 до 1 мин.

- За изключване на режима на таймера натиснете бутона Snooze (9).

ТАЙМЕР ЗА ИЗКЛЮЧВАНЕ ПРИ СЛУШАНЕ НА КОМПАКТ ДИСКОВЕ

- Установете превключателя (10) в положение CD.
- Установете превключателя Auto/Off/On (1) в положение Auto.
- Поставете компакт диск, натиснете бутона PLAY/PAUSE (20), ще се включи възпроизвеждане на компакт-диска.
- Натиснете бутона SLEEP (5), таймерът ще започне да отчита времето до изключването, времето до изключването е 59 минути.
- За промяна на времето за изключване натиснете и задръжте бутона SLEEP (5), при натискането на бутона (6) HOUR времето за изключване ще бъде 1ч 59 мин, а с бутона MIN (7) може да се установи време за изключване в интервала от 59 до 1 мин.
- За изключване на режима на таймера натиснете бутона Snooze (9).

ЯРКОСТ НА ДИСПЛЕЯ

Регулирането на яркостта на дисплея се осъществява с превключателя DIMMER/BRIGHT (23).

РАДИО

За приемане в диапазона AM се използва вътрешна насочена антена, по време на настройване на радиостанцията, чрез завъртане на корпуса на устройството установете по-добро приемане.

- Установете превключателя Auto/Off/On (1) в положение On.
- Установете превключателя на диапазоните FM/AM (10) на необходимия диапазон.
- Чрез завъртане на дръжката на настройката TUNING (11) се настройте на предишната радиостанция.
- Приемането на радиостанции в диапазона 88 – 108 MHz се осъществява в стереорежим, при точно настройване на предаващата радиостанция, светва индикаторът на стереоприемане ST (14).
- Установете необходимото ниво на силата на звука с регулатора VOLUME (2).
- За изключване на радиото установете превключващия бутон Auto/Off/On (1) в положение Off. Ако радиото не се изключва, вероятно е включен таймерът за изключване, в този случай натиснете бутона Snooze (9).

ПРОСЛУШВАНЕ НА КОМПАКТ-ДИСКОВЕ

- Установете превключателя (10) в положение CD.
- Установете превключателя Auto/Off/On (1) в положение On.
- Отворете капака на отсека за CD и установете компакт-диска, следете дискът да бъде правилно установен, дискът трябва да бъде установен с етикета нагоре. Затворете капака на устройството за задвижване на CD.

БЪЛГАРСКИ

- На дисплея (25) ще се отрази общият брой на пътеките на компакт-диска.
- Натиснете бутона PLAY/PAUSE (20) за начало на възпроизвеждането, при повторно натискане на бутона PLAY/PAUSE (20) ще се включи режимът ПАУЗА, за да продължите възпроизвеждането натиснете бутона PLAY/PAUSE (20) още веднъж.

ТЪРСЕНЕ НА ПЪТЕКИ

- По време на възпроизвеждане на компакт диска с бутоните SEARCH (18) и TRACK (17) може да се осъществява търсене на желаемите пътеки в права SEARCH (18) и TRACK (17) обратна посока, номерът на пътеката ще се отразява на дисплея (25).

ПОВТОРНО ВЪЗПРОИЗВЕЖДАНЕ

- За повтаряне на пътеката натиснете един път бутона REPEAT (23), индикаторът (15) ще мига.
- За повторно прослушване на целия компакт-диск натиснете два пъти бутона REPEAT (23), индикаторът (15) ще свети постоянно.
- За отменяне на режима на повторно възпроизвеждане натиснете бутона REPEAT (23) три пъти, индикаторът (15) ще изгасне.

ПРОГРАМИРАНЕ НА ПОСЛЕДОВАТЕЛНОСТТА НА ВЪЗПРОИЗВЕЖДАНЕ НА ПЪТЕКИТЕ

- Натиснете бутона PROGRAM (22), индикаторът (16) ще мига, на дисплея (25) ще се отрази мигащият номер на програмата, бутоните SEARCH (18) или TRACK (17), изберете номера на желаемата пътека.
- Натиснете бутона PLAY/PAUSE (20) за начало на възпроизвеждане на пътеките в посочената последователност.
- За спиране на възпроизвеждането натиснете бутона STOP (19), за отменяне на възпроизвеждането на програмираните пътеки натиснете бутона STOP (19) още веднъж, при това всички нагласявания, направени по-рано, ще бъдат изтрети от паметта.
Забележка: максималният брой на пътеките за възпроизвеждане в посочената последователност не е повече от 20.

УСИЛВАНЕ НА НИСКИТЕ ЧЕСТОТИ

- По време на слушане на радио или компакт-диска Вие можете да включите функцията за усилване на ниските честоти, като установите превключвателя BASS BOOST OFF/ON (24) в положение ON.

ГНЕЗДО ЗА ВКЛЮЧВАНЕ НА СЛУШАЛКИТЕ

- За индивидуално слушане на радио или компакт-диск Вие можете да използвате слушалки, вкарайте щекера на кабела за слушалки в гнездото Phone (13).
- Нивото на силата на звука в слушалките се установява с регулатора VOLUME (2).

ТЕХНИЧЕСКИ ХАРАКТЕРИСТИКИ

Честотен диапазон	AM 540 – 1600 КХц FM 88 – 108 МХц
Резервно захранване	9 В батерийка 6F-22 (не влиза в комплекта на доставката)
Напрежение на захранването	АС 230В ~ 50 Хц

Производителят си запазва правото да променя характеристиките на прибора без предварително уведомяване.

СРОК НА РАБОТА НА ПРИБОРА - НАД 5 ГОДИНИ

Гаранция

Подробни условия на гаранцията могат да бъдат получени от дилера, който е продал тази апаратура. При всяка рекламация по време на срока на действие на тази гаранция е необходимо да се представи чека или квитанцията за купуване.

Това изделие съответства на изискванията за електромагнитна съвместимост на директива 89/336/ЕЕС на Съвета на Европа и на нареджанието 23/73 ЕЕС за апаратурата с ниско напрежение.



MAGYAR

ÉBRESZTŐÓRA CD-LEJÁTSZÓVAL ÉS RÁDIÓVAL VT-3521

KEZELŐSZERVEK ELHELYEZÉSE

1. AUTO/BE/KI KAPCSOLÓ (Auto/Off/On)
2. HANGJELZÉS HANGERŐ-BEÁLLÍTÁS (VOLUME/BUZZ)
3. IDŐ BEÁLLÍTÁS (TIME)
4. ÉBRESZŐ BEÁLLÍTÁS (ALARM)
5. KIKAPCSOLÁS IDŐZÍTÉS (SLEEP)
6. ÓRAÉRTÉK BEÁLLÍTÁS (HOUR)
7. PERCÉRTÉK BEÁLLÍTÁS (MIN)
8. LED-KIJELZŐ
9. RÖVID ÁLOM BEÁLLÍTÁS/IDŐZÍTŐ KIKAPCSOLÁS (SNOOZE)
10. FREKVENCIA-SÁV KAPCSOLÓ (AM/FM)/LEJÁTSZÓ BEKAPCSOLÁS (CD)
11. RÁDIÓ HANGOLÁS (TUNING)
12. HANGSZÓRÓ
13. FEJHALLGATÓ CSATLAKOZÓ-DUGALJ (PHONE)
14. SZTEREÓ-VÉTEL KIJELZŐ (ST)
15. ISMÉLT HANGSÁV LEJÁTSZÁS KIJELZÉSE (REPEAT)
16. PROGRAMOZÁS KIJELZÉSE (PROG)
17. HANGSÁVOK VISSZA IRÁNYBA TÖRTÉNŐ KERESÉSE
18. HANGSÁVOK ELŐRE IRÁNYBA TÖRTÉNŐ KERESÉSE
19. STOP GOMB
20. LEJÁTSZÁS/SZÜNET (PLAY/PAUSE) GOMB
21. ISMÉTLÉS GOMB (REPEAT)
22. HANGSÁVOK PROGRAMOZÁSÁNAK GOMBJA (PROGRAM)
23. KIJELZŐ VILÁGÍTÁS SZABÁLYOZÁSA (DIMMER/LIGHT)
24. MÉLYHANG ERŐSÍTÉS KI/BE KAPCSOLÁSA (BASS BOOST/ON)
25. HANGSÁV SZÁMÁNAK KIJELZÉSE
26. TARTALÉK TÁPELLÁTÁS EREMREKESZE
27. ÉBRESZŐ BEKAPCSOLÁSÁNAK KIJELZÉSE (ALM)

VÁLTOÁRAMÚ HÁLÓZATTÓL VALÓ MŰKÖDTETÉS

Bekapcsolás előtt gőzödjön meg arról, hogy a villamoshálózat feszültsége megegyezik a készülék üzemi feszültségével.

VIGYÁZAT!

- Húzza ki a hálózati villát az aljzathoz, ha huzamosabb ideig nem használja a készüléket.
- Ne szerelje szét a készüléket önállóan, a belsejében nem található olyan alkatrész, amelyet a felhasználónak kellene karbantartani.
- Tűz vagy áramütés elkerülésének érdekében kerülje víz jutását a készülék belsejébe.
- Tilos a készülék természetes levegőztetését

akadályozni, ne helyezze a készüléket zártterű könyvszekrénybe vagy polcra, ahol a szellőztetés nem elegendő.

- Tilos a készülékre nyílfláng forrását helyezni, pl. égő gyertyát.
- Meghibásodás észrevétele esetében forduljon márkaszervizbe.

ÓRA

- Nissa ki a (26) CD rekesz fedelét és helyezze be a 6F-22 típusú 9 V feszültségű elemet (nem tartozik a készlethez). Az elem a pontos idő és az ébresztő beállítások megőrzésére szolgál a hálózati feszültség kikapcsolása esetében.
- Állítsa az (1) Auto/Off/On kapcsolót Off pozícióba és dugja a hálózati csatlakozóvilla az aljzatba, a kijelző értéke villogni fog.
- A pontos idő beállításához nyomja meg és tartsa a (3) TIME gombot, a (6) HOUR és (7) MIN gombok segítségével állítsa be a pontos időt.

ÉBRESZTŐ BEÁLLÍTÁSA

- Nyomja meg és tartsa a (4) ALARM gombot, a (6) HOUR és (7) MIN gombok segítségével állítsa be az szükséges ébresztési időt.

ÉBRESZTÉS A RÁDIÓ HANGJÁRA

- Állítsa be az ébresztés idejét a fentleírt módon.
- Állítsa az (1) Auto/Off/On kapcsolót On pozícióba.
- Állítsa a (10) kapcsolót a szükséges AM/FM frekvencia-sávra, a (11) rádióhangoló gombbal állítsa be a kedvenc rádióadást és győződjön meg arról, hogy be van állítva a szükséges hangerő.
- Állítsa az (1) Auto/Off/On kapcsolót Auto pozícióba, ekkor kigyúl a (27) ALM jelzés. Amikor az idő eléri az ébresztő beállított értékét, a készülék automatikusan bekapcsol rádió üzemmódban. Megjegyzés: a 88-108 MHz közötti frekvenciasávban történő vétel sztereó módban történik, az állomás pontos behangolása esetében kigyúl a (14) ST sztereó-üzemmód jelzés.

HANGJELZÉSRE VALÓ ÉBRESZTÉS

- Állítsa be az ébresztőt a fentleírt módon. Fordítsa a (2) VOLUME/BUZZ hangerő szabályozót az óramutató járása szerint kattanáig a BUZZ sípszó bekapcsolásához.
- Állítsa az (1) Auto/Off/On kapcsolót Off pozícióba, ekkor kigyúl a (27) ALM jelzés. Amikor az idő eléri az ébresztő beállított értékét, szaggatott sípszó hallatszik.

A CD-LEJÁTSZÓ ZENÉJÉRE VALÓ ÉBRESZTÉS

- Állítsa be az ébresztőt a fentleírt módon.
- Állítsa az (10) kapcsolót CD pozícióba.
- Állítsa az (1) Auto/Off/On kapcsolót Auto pozícióba.
- Nyissa ki a CD rekesz fedelét és helyezze be a

MAGYAR

kompakt-lemezt, zárja le a rekesz fedelét, állítsa be a szükséges hangerőt a (2) szabályozó segítségével.

- Amikor az idő eléri az ébresztő beállított értékét, a CD-lejátszó bekapcsol.

AZ ÉBRESZTŐ KIKAPCSOLÁSA

- Az ébresztő kikapcsolásához nyomja meg egyszer a (4) ALARM gombot, az ébresztő kikapcsol, az ébresztési idő beállítása megmarad a következő napra, a (27) ALM kijelző bekapcsolva marad.
- Ha ki kell kapcsolni az ébresztést, állítsa az (1) Auto/Off/On kapcsolót Off pozícióba, a (27) ALM kijelző kialszik.

RÖVID ÁLOM FUNKCIÓ

- Az ébresztő hangját ideiglenesen ki lehet kapcsolni a (9) SNOOZE gomb megnyomásával; a hangjelzés 9 perc múlva automatikusan újra bekapcsol.
- A rádió hangjára való ébredéskor, a hang a (9) SNOOZE gomb megnyomásakor 9 percre ideiglenesen kikapcsolható; a hangjelzés 9 perc múlva automatikusan újra bekapcsol.
- A CD-lejátszó hangjára való ébredéskor, a hang a (9) SNOOZE gomb megnyomásakor 9 percre ideiglenesen kikapcsolható; a hangjelzés 9 perc múlva automatikusan újra bekapcsol.

KIKAPCSOLÁS IDŐZÍTÉSE RÁDIÓ HALLGATÁSOKOR

- Állítsa az (1) Auto/Off/On kapcsolót Auto pozícióba.
- Nyomja meg az (5) SLEEP gombot, a rádió bekapcsol és az időzítő megkezdí a visszazámlálást a kikapcsolásig, amely 59 perc múlva történik.
- Az kikapcsolási idő megváltoztatásához nyomja meg és tartsa az (5) SLEEP gombot, a (6) HOUR gomb megnyomásakor a kikapcsolás 1 óra 59 perc múlva történik, a (7) MIN gomb segítségével a kikapcsolási idő 59 és 1 perc között állítható.
- Az időzítés kikapcsolásához nyomja meg a (9) SNOOZE gombot.

KIKAPCSOLÁS IDŐZÍTÉSE CD-LEMEZ HALLGATÁSOKOR

- Állítsa a (10) kapcsolót CD pozícióba.
- Állítsa az (1) Auto/Off/On kapcsolót Auto pozícióba.
- Helyezze be a CD-lemezt, nyomja meg a (20) PLAY/PAUSE gombot, megkezdődik a CD-lemez lejátszása.
- Nyomja meg az (5) SLEEP gombot, az időzítő megkezdí a visszazámlálást a kikapcsolásig, amely 59 perc múlva történik.
- Az időzítési idő megváltoztatásához nyomja meg

és tartsa az (5) SLEEP gombot, a (6) HOUR gomb megnyomásakor a kikapcsolás 1 óra 59 perc múlva történik, a (7) MIN gomb segítségével a kikapcsolási idő 59 és 1 perc között állítható.

- Az időzítés kikapcsolásához nyomja meg a (9) SNOOZE gombot.

A KIJELZŐ VILÁGÍTÁSA

A kijelző megvilágításának szabályozása a (23) DIMMER/BRIGHT kapcsoló segítségével történik.

RÁDIÓ

- Az AM sávban való vételhez a beépített irányított antenna szolgál. Az adóállomás behangolásakor a készülék testének forgatásával érje el a legjobb vételt.
- Állítsa az (1) Auto/Off/On kapcsolót On pozícióba.
- Állítsa a (10) FM/AM frekvencia-sáv kapcsolót a szükséges sávra.
- A (11) TUNING gomb segítségével hangolja be a szükséges adóállomást.
- A 88-108 MHz közötti frekvencia-sávban történő vétel sztereó módban történik, az állomás pontos behangolása esetében kigyúl a (14) ST sztereó-üzemmód jelzés.
- Állítsa be a szükséges hangerőt a (2) VOLUME gomb segítségével.
- A rádió kikapcsolásához állítsa az (1) Auto/Off/On kapcsolót Off pozícióba. Ha a rádió nem kapcsol ki, lehetséges hogy be van kapcsolva a kikapcsolás időzítő, ebben az esetben nyomja meg a (9) SNOOZE gombot.

CD-lemezek hallgatása

- Állítsa a (10) kapcsolót CD pozícióba.
- Állítsa az (1) Auto/Off/On kapcsolót On pozícióba.
- Nyissa ki a lemezrekeszt és helyezze be a CD-t, ügyeljen a lemez helyes betetésére. A lemez címkeje felfelé kell hogy nézzen. Zárja le a CD meghajtó fedelét.
- A (25) kijelzőn megjelenik a CD-lemezen levő hangsávok összege.
- A lejátszás megkezdéséhez nyomja meg a (20) PLAY/PAUSE gombot. A PLAY/PAUSE gomb ismételt megnyomásakor a SZÜNET üzemmód lép működésbe, a lejátszás folytatásához nyomja meg a (20) PLAY/PAUSE gombot még egyszer.

HANGSÁVOK KERESÉSE

- A CD-lemez lejátszásakor a (18) SEARCH és a (17) TRACK gombok segítségével megkeresheti a kívánt hangsávokat (18) SEARCH előre és (17) TRACK vissza irányban is, a hangsáv száma a (25) kijelzőn lesz látható.

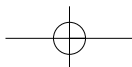

MAGYAR

ISMÉTELT LEJÁTSZÁS

- A hangsáv ismétléséhez nyomja meg egyszer a (23) REPEAT gombot, a (15) kijelző villogni fog.
- A teljes lemez lejátszásához nyomja meg a (23) REPEAT gombot kétszer, a (15) kijelző folytonosan égni fog.
- A ismétlés üzemmód törléséhez nyomja meg a (23) REPEAT gombot háromszor, a (15) kijelző kialszik.

A HANGSÁVOK PROGRAMOZOTT LEJÁTSZÁSA

- Nyomja meg a (22) PROGRAM bombot, a (16) kijelző villogni fog, a (25) kijelzőn a program villogó száma lesz látható, a (18) SEARCH és a (17) TRACK gombok segítségével válassza ki a kívánt hangsáv számát.
- Nyomja meg a (20) PLAY/PAUSE gombot a hangsávok programozott sorrendben való lejátszásához.
- A lejátszás leállításához nyomja meg a (19) STOP gombot, a programozott hangsávok lejátszásának törléséhez nyomja meg a (19) STOP gombot megegyeszer, ekkor a korábbi beállítások törlődnek a memóriából.
Megjegyzés: Az adott sorrendbenvaló lejátszáshoz a hangsávok maximális száma legfeljebb 20.

MÉLY FREKVENCIÁK KIEMELÉSE

A rádió vagy CD hallgatásakor bekapcsolhatja az alacsony frekvenciájú hangok erősítését, ha a (24) BASS BOOST kapcsolót ON pozícióba állítja.

FEJHALLGATÓ CSATLAKOZÓ-DUGALJ

- A rádió vagy CD-lejátszó egyedül történő hallgatásához használhat fejhallgatót. Dugja a fejhallgató csatlakozóját a (13) PHONE dugaljba.
- A fejhallgatóban a hangerő a (2) VOLUME gombbal szabályozható.

MŰSZAKI ADATOK

Frekvencia-sávok	AM 540 - 1600 kHz FM 88 – 108 MHz
Tartalék tápellátás	1 db 6F-22 9 V-os elem (nem tartozik a készlethez)
Tápfeszültség	AC 230 V, ~ 50 Hz

A gyártó fenntartja a jogát a készülék jellemzőinek megváltoztatására előzetes bejelentés nélkül.

A készülék legalább 5 évig szolgál.

Garancia

A garancia részletes feltételeit megkaphatja a készüléket eladó márkaképviselőtől. A garancia időtartama alatt, bármilyen kifogás benyújtásakor, fel kell mutatni a számlát vagy a vételi igazolást.



Az adott termék megfelel a 89/336/EEC Európai Közösség direktíva az elektromágneses összeférhetőséghez támasztott követelményeinek valamint a 23/73 EEC kífeszültségű berendezésekre vonatkozó rendeletnek.

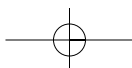
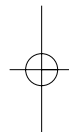
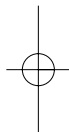

**SAT-BUDILNIK SA CD-PLEJEROM I RADIOM
MODEL VT-3521****RASPORED ELEMENATA UPRAVLJANJA**

1. PREKIDAČ AUTOMT. ISKLJUČ./UKLJUKČ.
(Auto/Off/On)
2. REGULIRANJE NIVOA JAČINE ZVUKA/UKLJUČ.
ZUMERA (VOLUME/BUZZ)
3. NAMEŠTANJE VREMENA (TIME)
4. NAMEŠTANJE BUDILNIKA (ALARM)
5. TAJMER ZA ISKLJUČIVANJE (SLEEP)
6. NAMEŠTANJE SATA (HOUR)
7. NAMEŠTANJE MINUTA (MIN)
8. SVETLOSNI DISPLEJ
9. UKLJUČIVANJE KRATKOG SNA/
ISKLJUČIVANJE TAJMERA (Snooze)
10. PREKIDAČ DIJAPAZONA
(AM/FM)/UKLJUČIVANJE PLEJERA (CD)
11. NAMEŠTANJE RADIA (TUNING)
12. ZVUČNIK
13. GNEZDO ZA PRIKLJUČAK SLUŠALICA (Phone)
14. INDIKATOR STEREO-SIGNALA (ST)
15. INDIKATOR PONOVDNE REPRODUKCIJE
KANALA (REPEAT)
16. INDIKATOR PROGRAMIRANJA (PROG)
17. TRAŽENJE KANALA U OBRATNOM SMERU
TRACK)
18. TRAŽENJE KANALA U DIREKTNOM SMERU
(SEARCH)
19. DUGME STOP (STOP)
20. DUGME REPRODUKCIJE/ PAUZA (PLAY/PAUSE)
21. DUGME ZA PONAVLJANJE (REPEAT)
22. DUGME PROGRAMIRANJA REPRODUKCIJE
KANLA (PROGRAM)
23. REGULATOR JARKOSTI DISPLEJA
(DIMMER/BRIGHT)
24. UKLJUČ./ISKLJUČ. POLJAČAVANJE NISKIH
FREKVENCIJA (BASS BOOST OFF/ON)
25. DISPLEJ BROJA KANALA
26. ODELJAK ZA BATERIJE SIGURNOSNOG NAPA-
JNJA
27. INDIKATOR UKLJUČIVANJA BUDILNIKA (ALM)

NAPAJNAJE NAIZMENIČNOM STRUJOM

Pre prve upotrebe ubedite se da napon u električnoj mreži odgovara radnom napunu pribora.

OPREZNO

- Izvadite utikač iz utičnice, ako ne koristite pribor duže vreme.
- Ne rastavljajte sami pribor, unutra nema delova koje treba da održavati korisnik.
- Da bi sprečili požar ili udar električnom strujom, pazite da u unutrašnjost kućišta ne dospe voda.
- Zabranjuje se poremetiti uslove normalne ventilacije pribora, ne stavljajte pribor u zatvorene ormare za knjige ili na police, gde nema dovoljno ventilacije.
- Zabranjuje se staviti na pribor otvoreni izvor plamena, kao npr. sveću.

- Ako primetite nepravilnosti, obratite se u autorizovani servisni centar.

SAT

- Otvorite poklopac odeljka za CD, otvorite poklopac odeljka za baterije (26) i namestite baterije tipa 6F -22 naponom 9 V (ne nalaze se u kompletu). Baterija se koristi za čuvanje informacije o sadašnjem vremenu i vremenu nameštenog budilnika, kod nestanka struje.
- Namestite prekidač Auto/Off/On (1) u položaj Off i stavite utikač u utičnicu, oznake na displeju će da trepere.
- Za nameštanje sadašnjeg vremena pritisnite i držite dugme TIME (3), dugmetom MIN (7) i HOUR (6) namestite sadašnje vreme.

**NAMEŠTANJE VREMENA UKLJUČIVANJA
BUDILNIKA**

- Pritisnite i držite dugme ALARM (4), dugmadima HOUR (6) i MIN (7) namestite potrebno vreme uključivanja budilnika.

**NAMEŠTANJE BUDILNIKA NA BUĐENJE SA
RADIOM**

- Namestite vreme uključivanja kako je gore napisano.
- Namestite prekidač Auto/Off/On (1) u položaj Off
- Namestite prekidač (10) na potrebni dijapazon AM/FM, drškom nameštanja radia TUNING (11) namestite radio na potrebnu radio-stanicu i uverite se, da je nameštena potrebna jačina zvuka.
- Namestite prekidač Auto/On/OFF (1) u položaj Auto, tad će se uključiti indikator ALM (27). Kada se sadašnje vreme podudara sa prethodno nameštenim vremenom uključivanja budilnika, pribor će se automatski uključiti u režim radia. Napomena: prijem radio-stanica u dijapazonu 88-108 MHz se vrši u stereo-režimu, sa tačnim nameštanjem na emitovanu radio-stanicu, zasvetlit će se indikator stereo-prijema ST (14).

NAMEŠTANJE BUĐENJA POD SIGNAL BUDILNIKA

- Namestite vreme uključivanja kako je gore napisano.
- Okrenite regulator jačine zvuka VOLUME /BUZZ (12) protiv smera kazaljke na satu do škljocanja za uključivanje signala zumera BUZZ.
- Namestite prekidač Auto/Off/On (1) u položaj Auto. Kada se sadašnje vreme podudara sa prethodno nameštenim vremenom uključivanja budilnika, uključit će se isprekidani zvučni signal.

SRBSKI

NAMEŠTANJE BUĐENJA SA MUZIKOM SA CD- PLEJERA

- Nameštite vreme uključivanja budilnika kako je gore opisano.
- Nameštite prekidač (10) u položaj CD.
- Nameštite prekidač Auto/Off/On (1) u položaj Auto.
- Otvorite poklopac odeljka CD i stavite CD, zatvorite poklopac odeljka za CD, potrebni nivo jačine zvuka se namešta uz pomoć regulatora (2).
- Kada se sadašnje vreme podudara sa prethodno nameštenim vremenom uključivanja budilnika, plejer CD uključit će se na reprodukciju.

ISKLUČIVANJE BUDILNIKA

- Za isključivanje budilnika, jedan put pritisnite dugme ALARM (4), budilnik će se isključiti, a namešteno vreme uključivanja budilnika će biti sačuvano za sledeći dan. Indikator ALM (27) će biti uključen.
- Ako je potrebno isključiti budilnik, nameštite prekidač Auto/Off/On (1) u položaj Off, indikator ALM (27) će se ugasiti.

FUNKCIJA KRATKOG SNA

- Signal budilnika se može privremeno isključiti dodirrom dugmeta Snooze(9), signal će se automatski uključiti kroz 9 minuta.
- Kod buđenja sa radiom, zvuk možete privremeno isključiti pritiskom na dugme Snooze(9), signal će se automatski uključiti kroz 9 minuta.
- Kod buđenja u režimu reprodukcije CD, zvuk se može privremeni isključiti pritiskom na dugme Snooze (9), zvuk se automatski isključuje kroz 9 minuta.

TAJMER ISKLJUČIVANJA PRILIKOM SLUŠANJA RADIA

- Nameštite prekidač Auto/Off/On (1) u položaj OFF ili Auto.
- Pritisnite dugme SLEEP (5), uključit će se radio i tajmer će početi odbrojavanje vremena do isključivanja, vreme isključivanja 59 minute.
- Za promenu vremena isključivanja pritisnite i držite dugme SLEEP (5), prilikom pritiska na dugme (6) HOUR vreme isključivanja je 1 h 59 minuta, a dugmetom MIN (7) nameštite potrebno vreme isključivanja u intervalu od 59 do 1 minut.
- Za isključivanje režima tajmera pritisnite dugme Snooze (9).

TAJMER ISKLJUČIVANJA PRILIKOM SLUŠANJA CD-a

- Nameštite prekidač (10) u položaj CD.
- Nameštite prekidač Auto/Off/On (1) u položaj Auto.

- Stavite kompakt-disk, pritisnite dugme PLAY/PAUSE (20), uključit će se reprodukcija kompakt-diska.
- Pritisnite dugme SLEEP (5), tajmer će početi odbrojavanje vremena do isključivanja, vreme isključivanja 59 minute.
- Za promenu vremena isključivanja pritisnite i držite dugme SLEEP (5), prilikom pritiska na dugme (6) HOUR vreme isključivanja je 1 h 59 minuta, a dugmetom MIN (7) nameštite potrebno vreme isključivanja u intervalu od 59 do 1 minut.
- Za isključivanje režima tajmera pritisnite dugme Snooze (9).

JARKOST DISPLEJA

Reguliranje jarkosti displeja se vrši prekidačem DIMMER/BRIGHT (23).

RADIO

Za prijem u dijapazonu AM koristi se unutrašnja nameštena antena, u vreme nameštanja na radio-stanicu, okretanjem kućišta pribora, nađite najbolji prijem.

- Nameštite prekidač Auto/Off/On (1) u položaj On.
- Nameštite prekidač dijapazona FM/AM (10) na potrebni dijapazon.
- Okretanjem drške nameštanja TUNING (11) nameštite na radio-stanicu koja se emituje.
- Prijem radio-stanica u dijapazonu 88-108 MHz se vrši u stereo-režimu, sa tačnim nameštanjem na emitovanu radio-stanicu, zasvetlit će se indikator stereo-prijema ST (14)
- Nameštite potrebnu jačinu zvuka regulatorom VOLUME (2).
- Za isključivanje radia nameštite prekidač Auto/Off/On (1) u položaj Off. Ako se radio ne isključiva, možda je uključen tajmer isključivanja, u takvom slučaju pritisnite dugme Snooze (9).

REPRODUKCIJA KOMPAKT DISKA

- Nameštite prekidač (10) u položaj CD.
- Nameštite prekidač Auto/Off/On (1) u položaj Auto.
- Otvorite poklopac odeljka CD i stavite kompakt-disk, pazite kod stavljanja CD-a, da stavite stranu gde se nalazi oynaka prema gore. Zatvorite poklopac.
- Na displeju (23) će biti pokazano opšti broj kanala kompakt-diska.
- Pritisnite dugme PLAY/PAUSE (20) za početak reprodukcije, kod ponovnog pritiska na dugme PLAY/PAUSE (20) uključit će se režim PAUZA, za nastavak reprodukcije pritisnite dugme PLAY/PAUSE (20) još jednom.

SRBSKI

TRAŽENJE KANALA

- U vreme reprodukcije CD-a dugmadima SEARCH (18) i TRACK (17) možete tražiti potrebni kanal u direktnom SEARCH (18) i TRACK (17) obratnom smeru, broj kanala će biti pokazan na displeju (25).

PONOVNA REPRODUKCIJA

- Za ponavljanje kanala pritisnite jedan put dugme REPEAT (23), indikator (15) će treperiti.
- Za ponovnu reprodukciju celog CD-a pritisnite dva puta dugme REPEAT (23), indikator (15) će se svetliti sve vreme.
- Za poništavanje ponov ne reprodukcije pritisnite na dugme REPEAT (23) tri puta, indikator (15) će se ugastiti.

PROGRAMIRANJE REDOSLEDA REPRODUKCIJE KANALA

- Pritisnite dugme PROGRAM (22), indikator (16) će treperiti, na displeju (25) će biti pokazan trepereći broj programa, dugmadima SEARCH (18) ili TRACK (17) izaberite broj potrebnog kanala.
- Pritisnite dugme PLAY/PAUSE (20) za početak reprodukcije po nameštenom redosledu.
- Za zaustavljanje reprodukcije pritisnite dugme STOP (19), za poništavanje reprodukcije programiranih kanala pritisnite dugme STOP (19) još jednom, sva ranija programiranja će biti obrisana iz memorije u takvom slučaju.
Napomena: maksimalni broj kanala za reprodukciju po redosledu koji ste vi izabrali je 20.

POLJAČAVANJE NISKIH FREKVENCIJA

- U vreme slušanja radia ili CD-a vi možete uključiti funkciju poljačavanja niskih frekvencija, namestivši prekidač BASS BOOST OFF/ON (24) u položaj ON.

GNEZDO ZA PRIKLJUČAK SLUŠALICA

- Za individualno slušanje radia ili CD-a vi možete koristiti slušalice,
- stavite utikač kabla slušalice u gnezdo Phone (13).
- Nivo jačine zvuka u slušalicama se namešta regulatorom VOLUME (2).

TEHNIČKE KARAKTERISTIKE

Frekvencije dijapazona: AM 540 – 1600 kHz

FM 88 – 108 MHz

Rezervno napajanje: 9 V baterija 6F-22
(ne nalazi se u kompletu)

Napajanje: AC 230 V ~ 50 Hz

Proizvođač ostavlja za sobom pravo menjati karakteristike pribora bez prethodnog saopštenja.

MINIMALNO TRAJANJE PRIBORA JE 5 GODI-

NA.

Garancija

Detaljnije uslove garancije možete dobiti u dilera, koji vam je prodao aparaturu. Prilikom bilo kog reklamiranja u toku garantnog roka, treba pokazati ček ili račun o kupovini.



Ovaj pribor odgovara traženoj elektromagnetskoj podudarnosti, postavljenoj direktivom 89/336/EEC Savjeta Evrope i propisom 23/73 EEC o aparatima s niskim naponom.

POLSKI

ZEGAR-BUDZIK Z ODTWARZACZEM CD I RADIO MODEL VT-3521

UMIEJSCOWIENIE ELEMENTÓW STEROWANIA

1. PRZEŁĄCZNIK WŁ./WYŁ. AUTOMATYCZNEGO (Auto/Off/On)
2. REGULACJA GŁOŚNOŚCI/ WŁ. BRZĘCZYKA (VOLUME)/ (BUZZ)
3. USTAWIENIE CZASU (TIME)
4. USTAWIENIE BUDZIKA (ALARM)
5. CZASOMIERZ WYŁĄCZENIA (SLEEP)
6. USTAWIENIE ZEGARA (HOUR)
7. USTAWIENIE MINUT (MIN)
8. ŚWIATŁO DIODOWY DISPLAY
9. WŁĄCZENIE KRÓTKIEGO SNU/WYŁĄCZENIE CZASOMIERZA (Snooze)
10. PRZEŁĄCZNIK ZAKRESU CZĘSTOTLIWOŚCI (AM/FM)/WYŁĄCZENIE ODTWARZACZA (CD)
11. USTAWIENIA RADIO (TUNING)
12. GŁOŚNIK
13. GNIAZDKO DO PODŁĄCZENIA SŁUCHAWEK (Phone)
14. LAMPKA KONTROLNA SYGNAŁU STEREO (ST)
15. LAMPKA KONTROLNA PONOWNEGO ODTWARZANIA UTWORÓW (REPEAT)
16. LAMPKA KONTROLNA PROGRAMOWANIA (PROG)
17. WYSZUKIWANIE UTWORÓW W ODWROTNYM KIERUNKU (TRACK)
18. WYSZUKIWANIE UTWORÓW DO PRZODU (SEARCH)
19. PRZYCIŚK STOP
20. PRZYCIŚK ODTWARZANIA/PAUZY (PLAY/PAUSE)
21. PRZYCIŚK POWTÓRZENIE (REPEAT)
22. PRZYCIŚK PROGRAMOWANIA ODTWARZANIA UTWORÓW (PROGRAM)
23. REGULATOR JASKRAWOŚCI DISPLAYA (DIMMER/BRIGHT)
24. WŁ./WYŁ. WZMOCNIENIA NISKICH CZĘSTOTLIWOŚCI (BASS BOOST OFF/ON)
25. DISPLAY NUMERU UTWORU
26. KOMORA NA BATERIE AWARYJNEGO ZASILANIA
27. LAMPKA KONTROLNA WŁĄCZENIA BUDZIKA

ZASILANIE OD SIECI PRĄDU ZMIENNEGO

Przed włączeniem upewnić się, iż napięcie w sieci elektrycznej odpowiada napięciu urządzenia.

OSTROŻNIE

- Wyjmować wtyczkę z gniazdka, jeśli nie używa się urządzenia przez dłuższy czas.
- Nie rozmontowywać urządzenia, wewnątrz nie ma części, których obsługi może dokonywać użytkownik.
- W celu uniknięcia pożaru i niebezpieczeństwa porażenia prądem nie dopuszczać do tego, aby

do obudowy urządzenia dostała się woda.

- Zabrania się naruszać warunki naturalnej wentylacji urządzenia, nie stawiać urządzenia w zamkniętych szafkach lub na półkach, gdzie nie ma dostatecznej wentylacji.
- Zabrania się stawiać na urządzenie źródła otwartego ognia, takich jak gorące świeczki.
- W przypadku zauważenia niesprawności zwrócić się do autoryzowanego serwisu.

ZEGAR

- Otworzyć pokrywkę komory CD, otworzyć pokrywkę komory na baterie (26) i włożyć baterię typu 6F-22 o napięciu 9 V (nie znajduje się w komplecie). Bateria jest wykorzystywana do zachowania informacji o bieżącej godzinie i godzinie ustawienia budzika, jeśli znika napięcie sieciowe.
- Ustawić przełącznik Auto/Off/On (1) w pozycji Off i wstawić wtyczkę do gniazdka, przy czym symbole na displayu będą migać.
- W celu ustawienia godziny naciśnąć i przytrzymać przycisk TIME (3), przyciskami MIN (7) i HOUR (6) ustawić godzinę.

USTAWIANIE CZASU WŁĄCZENIA BUDZIKA

- Naciśnąć i przytrzymać przycisk ALARM (4), przyciskami HOUR (6) i MIN (7) ustawić pożądaną godzinę włączenia budzika.

USTAWIENIE BUDZIKA NA OBUDZENIE POD RADIO

- Ustawić godzinę włączenia budzika jak wskazano wyżej.
- Ustawić przełącznik Auto/Off/On (1) w pozycji On.
- Ustawić przełącznik (10) na pożądaną częstotliwości AM/FM, uchwytem ustawienia radio TUNING (11) ustawić pożądaną stację i upewnić się, iż jest ustawiona pożądana głośność.
- Ustawić przełącznik Auto/Off/On (1) w pozycji Auto, zapali się lampka kontrolna ALM (27). Kiedy godzina odpowiada ustawionej godzinie włączenia budzika, urządzenie automatycznie włączy się w trybie radio.
Uwaga: odbiór radiostacji w zakresie częstotliwości 88-108 MHz dokonuje się w trybie stereo, przy dokładnym ustawieniu radiostacji zapali się lampka kontrolna odbioru stereo ST (14).

USTAWIENIE BUDZENIA POD SYGNAŁ BUDZIKA

- Ustawić godzinę włączenia budzika jak wskazano wyżej.
- Obrócić regulator głośności VOLUME/BUZZ (2) przeciwko ruchom wskazówek zegara do zatrzaśku w celu włączenia sygnału brzęczyka BUZZ.
- Ustawić przełącznik Auto/Off/On (1) w pozycji Auto, zapali się lampka kontrolna ALM (27).

POLSKI

Kiedy godzina odpowiada ustawionej godzinie włączenia budzika, urządzenie automatycznie włączy się w trybie radio.

USTAWIENIE BUDZENIA POD MUZYKĘ ODTWARZACZA PŁYT KOMPAKTOWYCH

- Ustawić godzinę włączenia budzika jak wskazano wyżej.
- Ustawić przełącznik (10) w pozycji CD.
- Ustawić przełącznik Auto/Off/On (1) w pozycji Auto.
- Otworzyć pokrywkę komory CD i włożyć płytę kompaktową, zamknąć pokrywkę komory CD, pożądaną poziom głośności dźwięku ustawić się regulatorem (2).
- Kiedy godzina odpowiada ustawionej godzinie włączenia budzika, odtwarzacz płyt kompaktowych włączy się.

WYŁĄCZENIE BUDZIKA

- W celu wyłączenia budzika nacisnąć jeden raz przycisk ALARM(4), budzik wyłączy się, a ustawiona godzina włączenia budzika zachowuje się na następny dzień, lampka kontrolna ALM (27) będzie włączona.
- W celu wyłączenia trybu czasomierza nacisnąć przycisk Snooze (9).

CZASOMIERZ WYŁĄCZENIA PRZY SŁUCHANIU PŁYT KOMPAKTOWYCH

- Ustawić przełącznik (10) w pozycji CD.
- Ustawić przełącznik Auto/Off/On (1) w pozycji Auto.
- Włożyć płytę, nacisnąć przycisk PLAY/PAUSE (20), włączy się odtwarzanie płyt kompaktowych.
- Nacisnąć przycisk SLEEP (5), czasomierz zacznie odliczać czas do wyłączenia, czas wyłączenia 59 minut.
- W celu zmiany czasu wyłączenia nacisnąć i trzymać przycisk SLEEP (5), przy naciśnięciu przycisku (6) HOUR czas wyłączenia wyniesie 1 godz. 59 min, a przyciskiem MIN (7) można ustawić pożądaną czas wyłączenia w przedziale od 59 do 1 min.
- W celu wyłączenia trybu czasomierza nacisnąć przycisk Snooze (4).

JASKRAWOŚĆ DISPLAYA

Regulacja jaskrawości dokonuje się przełącznikiem DIMMER/BRIGHT (23).

RADIO

W celu odbioru w częstotliwościach AM używana jest wewnętrzna skierowana antena, w czasie ustawiania radiostacji obracając obudowę osiągnąć jak najlepszy odbiór.

- Ustawić przełącznik Auto/Off/On (1) w pozycji On.

- Ustawić przełącznik zakresów częstotliwości AM/FM (10) w pożądanym zakresie.
- Obracając uchwyt ustawień TUNING (11) ustawić poprzednią radiostację.
- Odbiór radiostacji w zakresie częstotliwości 88-108 MHz dokonuje się w trybie stereo, przy dokładnym ustawieniu radiostacji zapali się lampka kontrolna odbioru stereo ST (14).
- Ustawić pożądaną poziom głośności regulatorem VOLUME (2).
- W celu wyłączenia radio ustawić przełącznik Auto/Off/On (1) w pozycji Off. Jeśli radio nie wyłącza się, to możliwe, iż włączony jest czasomierz wyłączenia, należy nacisnąć przycisk Snooze (9).

ODTWARZANIE PŁYT KOMPAKTOWYCH

- Ustawić przełącznik (10) w pozycji CD.
- Ustawić przełącznik Auto/Off/On (1) w pozycji On.
- Otworzyć pokrywkę komory CD i włożyć płytę kompaktową, śledzić za prawidłowością włożenia płyty, płyta powinna być wstawiona etykietką do góry.

Zamknąć pokrywkę komory CD.

- Na displayu (25) pojawi się ogólna ilość utworów na płycie kompaktowej.
- Nacisnąć przycisk PLAY/PAUSE (20) w celu rozpoczęcia odtwarzania, przy ponownym naciśnięciu przycisku PLAY/PAUSE (20) włączy się tryb PAUZA, w celu kontynuacji odtwarzania nacisnąć przycisk PLAY/PAUSE (20) jeszcze raz.

WYSZUKIWANIE UTWORÓW

- W czasie odtwarzania płyty kompaktowej przyciskami SEARCH (18) i TRACK (17) można dokonywać wyszukiwania pożądaných utworów do przodu SEARCH (18) i TRACK (17) do tyłu, numer utworu będzie pokazany na displayu.

PONOWNE ODTWARZANIE

- W celu ponownego odtwarzania nacisnąć jeden raz przycisk REPEAT (23), lampka kontrolna (15) będzie migać.
- W celu ponownego odtwarzania całej płyty nacisnąć dwa razy przycisk REPEAT (23), lampka kontrolna (15) będzie stale świecić.
- W celu anulowania trybu ponownego odtwarzania nacisnąć przycisk REPEAT (23) trzy razy, lampka kontrolna (15) zgaśnie.

PROGRAMOWANIE KOLEJNOŚCI ODTWARZANIA UTWORÓW

- Nacisnąć przycisk PROGRAM (22), lampka kontrolna (16) będzie migać, na displayu (25) wyświetli się migający numer programu, przyciskami SEARCH (18) i TRACK (17) wybrać

POLSKI

- numer pożądanego utworu.
- Nacisnąć przycisk PLAY/PAUSE (20) w celu rozpoczęcia odtwarzania utworów w zadanej kolejności.
 - W celu zatrzymania odtwarzania nacisnąć przycisk STOP (19), w celu anulowania odtwarzania zaprogramowanych utworów nacisnąć przycisk STOP (19) jeszcze raz, przy czym wszystkie wcześniejsze ustawienia zostaną wymazane z pamięci.
Uwaga: maksymalna ilość utworów dla odtwarzania w zadanej kolejności nie więcej niż 20.

WZMOCNIENIE NISKICH CZĘSTOTLIWOŚCI

- W czasie słuchania radio lub płyty kompaktowej można włączyć funkcję wzmocnienia niskich częstotliwości, ustawiając przełącznik BASS BOOST OFF/ON (24) w pozycji ON.

GNIAZDO DO PODŁĄCZENIA SŁUCHAWEK

- W celu indywidualnego słuchania radio lub płyt można używać słuchawek, włożyć wtyczkę kabla słuchawek w gniazdo Phone (13).
- Poziom głośności w słuchawkach ustawia się regulatorem VOLUME (2).

DANE TECHNICZNE

Zakres częstotliwości	AM 540 – 1600 kHz FM 88 – 108 MHz
Zasilanie rezerwowe	9 V bateria 6F-22 (nie znajduje się w komplecie)
Napięcie zasilania	AC 230 V ~ 50 Hz

Producent zastrzega sobie prawo zmiany charakterystyki urządzeń bez wcześniejszego zawiadomienia.

Termin przydatności do użytku – powyżej 5 lat

Gwarancji

Szczegółowe warunki gwarancji, można otrzymać u dealera, który sprzedał Państwu dane urządzenie. W przypadku zgłaszania roszczeń z tytułu zobowiązań gwarancyjnych, należy okazać rachunek lub fakturę poświadczające zakup.



Dany wyrób jest zgodny z wymaganiami odnośnie elektromagnetycznej kompatybilności, przewidzianej dyrektywą 89/336/EEC Rady Europy oraz przepisem 23/73 EEC o niskowoltowych urządzeniach.

RÁDIOBUDÍK A PŘEHRÁVAČ CD MODEL VT-3521

UMÍSTĚNÍ OVLÁDÁČÍCH PRVKŮ

1. SPÍNAČ Auto/Off/On
2. OVLÁDÁNÍ ÚROVNĚ HLASITOSTI / AKTIVACE SIGNÁLU (VOLUME/BUZZ)
3. NASTAVENÍ ČASU (TIME)
4. NASTAVENÍ BUDÍKA (ALARM)
5. ČASOVAČ VYPNUTÍ (SLEEP)
6. NASTAVENÍ HODIN (HOUR)
7. NASTAVENÍ MINUT (MIN)
8. SVĚTLNÝ DIODOVÝ DISPLEJ
9. AKTIVACE FUNKCE ZDRÍMNUTÍ / VYPNUTÍ ČASOVAČE (Snooze)
10. PŘEPÍNAČ ROZSAHŮ (AM/FM)/ ZAPNUTÍ PŘEHRÁVAČE (CD)
11. LADĚNÍ RÁDIA (TUNING)
12. REPRODUKTOR
13. ZDÍRKA PRO ZAPOJENÍ SLUCHÁTEK (Phone)
14. KONTROLKA STEREOSIGNÁLU (ST)
15. KONTROLKA OPAKOVANÉHO PŘEHRÁVÁNÍ SKLADEB (REPEAT)
16. KONTROLKA PROGRAMOVÁNÍ (PROG)
17. ZPÁTEČNÍ VYHLEDÁVÁNÍ SKLADEB (TRACK)
18. VYHLEDÁVÁNÍ SKLADEB DOPŘEDU (SEARCH)
19. TLAČÍTKO STOP (STOP)
20. TLAČÍTKO PŘEHRÁVÁNÍ / PAUZA (PLAY/PAUSE)
21. TLAČÍTKO OPAKOVÁNÍ (REPEAT)
22. TLAČÍTKO PŘEDNASTAVENÉHO PŘEHRÁVÁNÍ SKLADEB (PROGRAM)
23. REGULÁTOR JASU DISPLEJE (DIMMER/BRIGHT)
24. ZVÝRAZNĚNÍ BASŮ (BASS BOOST OFF/ON)
25. UKÁZKA ČÍSLA SKLADBY
26. SCHRÁNKA NA BATERIE PRO REZERVNÍ NAPÁJENÍ
27. KONTROLKA BUDÍKA (ALM)

NAPÁJENÍ NA SÍŤ STŘÍDAVÉHO PROUDU

Před zapojením do sítě přesvědčete se, zda napětí sítě odpovídá pracovnímu napětí přístroje

POZOR

- Nepoužíváte-li přístroj delší dobu, vytáhněte síťovou vidlici ze zásuvky.
- Nepokoušejte se o rozmontování přístroje, vnitřní součástky jsou bezúdržbové.
- Pro nebezpečí vznícení a úrazu elektrickým proudem chráňte přístroj před kontaktem s vodou.
- Je třeba zajistit normální ventilaci přístroje, nedávejte přístroj do uzavřených skříní či polic bez dostatečné ventilace.
- Na přístroji nelze umístit otevírací zdroje ohně, např. zapálené svíce.
- Při zjištění poruch obraťte se na oprávněné servisní středisko.

HODINY

- Odklopte víko prostoru pro ukládání CD, odklopte víko schránky na baterie (26) a vložte baterii typu 6F-22 9 V (není součástí dodávky). Baterie se používá pro uložení běžného času a nastavení budíka při výpadcích elektrické sítě.
- Převed'te přepínač Auto/Off/On (1) do polohy Off a vložte síťovou vidlici do zásuvky, údaje na displeji zablikají.
- Pro nastavení běžného času zmáčkněte a držte tlačítko TIME (3), pomocí tlačítek HOUR (6) a MIN (7) nastavte běžný čas.

NASTAVENÍ BUDÍKA

- Zmáčkněte a držte tlačítko ALARM (4), pomocí tlačítek HOUR (6) a MIN (7) nastavte čas spuštění budíka.

NASTAVENÍ BUDÍKA NA SPUŠTĚNÍ RÁDIA

- Nastavte budík dle uvedených pokynů.
- Převed'te přepínač On/Off/Auto (1) do polohy On.
- Nastavte přepínač (10) na potřebný rozsah AM/FM, pomocí knoflíku ladění TUNING (11) nalad'te potřebnou stanici rádia a přesvědčte se, zda je nastavena požadovaná úroveň hlasitosti.
- Nastavte přepínač Auto/Off/On (1) do polohy Auto, rozsvítí se kontrolka ALM (27). Až se běžný čas bude shodovat s nastavením budíka, rádio se automaticky spustí.
Poznámka: příjem vysílání v rozsahu 88 – 108 MHz probíhá v stereorežimu, při přesném naladění na stanici rádia rozsvítí se kontrolka stereopříjmu ST (14).

NASTAVENÍ SIGNÁLU BUDÍKA

- Nastavte budík dle uvedených pokynů.
- Otočte regulátor hlasitosti VOLUME/BUZZ (2) proti směru hodinových ručiček do cvaknutí pro aktivaci signálu BUZZ.
- Nastavte přepínač Auto/Off/On (1) do polohy Auto, rozsvítí se kontrolka ALM (27). Až se běžný čas bude shodovat s nastavením budíka, spustí se přerušovaný signál.

NASTAVENÍ BUDÍKA NA SPUŠTĚNÍ PŘEHRÁVAČE CD

- Nastavte budík dle uvedených pokynů.
- Nastavte přepínač (10) do polohy CD.
- Nastavte přepínač Auto/Off/On (1) do polohy Auto.
- Odklopte víko prostoru pro ukládání CD a vložte CD, zaklopte víko CD; požadovanou úroveň hlasitosti lze nastavit pomocí regulátoru (2).
- Až se běžný čas bude shodovat s nastavením budíka, spustí se přehrávání CD.

ČESKÝ

VYPNUTÍ BUDÍKA

- Pro vypnutí budíka zmáčkněte tlačítko ALARM (4) jednou, budík se vypne a nastavení budíka se uloží na další den, kontrolka ALM (27) bude svítit.
- Pro vypnutí budíka nastavte přepínač Auto/Off/On (1) do polohy Off, kontrolka ALM (27) zhasne.

FUNKCE ZDRŽENUTÍ

- Signál budíka lze dočasně vypnout pomocí tlačítka Snooze (9); signál se automaticky spustí za 9 minut.
- Při probuzení rádiem zvuk lze dočasně vypnout pomocí tlačítka Snooze (9); radio se automaticky spustí za 9 minut.
- Při probuzení v režimu přehrávače CD zvuk lze dočasně vypnout pomocí tlačítka Snooze (9), přehrávání se automaticky spustí za 9 minut.

ČASOVAČ VYPNUTÍ RÁDIA

- Nastavte přepínač Auto/Off/On (1) do polohy Auto.
- Zmáčkněte tlačítko SLEEP (5), spustí se rádio a časovač začne odpočítávat čas do vypnutí, maximální doba je 59 minut.
- Pro změnu doby vypnutí zmáčkněte a držte tlačítko SLEEP (5), po stisknutí tlačítka (6) HOUR rádio se vypne po vypršení 1 hod. 59 min., pomocí tlačítka MIN (7) lze nastavit dobu vypnutí v rozmezí od 59 do 1 min.
- Pro vypnutí režimu časovače zmáčkněte tlačítko Snooze (9).

ČASOVAČ VYPNUTÍ PŘI POSLECHU CD

- Nastavte přepínač (10) do polohy CD.
- Nastavte přepínač Auto/Off/On (1) do polohy Auto.
- Vložte CD, zmáčkněte tlačítko PLAY/PAUSE (20), spustí se přehrávání CD.
- Zmáčkněte tlačítko SLEEP (5), časovač začne odpočítávat čas do vypnutí, maximální doba je 59 minut.
- Pro změnu doby vypnutí zmáčkněte a držte tlačítko SLEEP (5), po stisknutí tlačítka (6) HOUR rádio se vypne po vypršení 1 hod. 59 min., pomocí tlačítka MIN (7) lze nastavit dobu vypnutí v rozmezí od 59 do 1 min.
- Pro vypnutí režimu časovače zmáčkněte tlačítko Snooze (9).

JAS DISPLEJE

Úroveň jasu displeje lze ovládat pomocí přepínače DIMMER/BRIGHT (23).

RÁDIO

Pro příjem v AM rozsahu se používá vnitřní naměřovaná anténa, pro lepší příjem otáčejte přístroj během ladění rádia.

- Nastavte přepínač Auto/Off/On (1) do polohy On.
- Nastavte přepínač rozsahů FM/AM (10) na požadovaný rozsah.
- Otáčením knoflíku ladění TUNING (11) naladíte stanici rádia.
- Příjem vysílání v rozsahu 88 – 108 MHz probíhá ve stereorežimu, při přesném naladění stanice rozsvítí se kontrolka stereopříjmu ST (14).
- Nastavte hlasitost pomocí regulátoru VOLUME (2).
- Pro vypnutí rádia nastavte přepínač Auto/Off/On (1) do polohy Off. Nevypíná-li se rádio, je zapnut časovač vypnutí, v takovém případě zmáčkněte tlačítko Snooze (9).

PŘEHŘÁVÁNÍ CD

- Nastavte přepínač (10) do polohy CD.
- Nastavte přepínač Auto/Off/On (1) do polohy On.
- Odklopte víko prostoru pro ukládání CD a vložte CD, pozor na správné vložení disku: disk je třeba vložit potištěnou stranou vzhůru. Zaklopte víko CD.
- Na displeji (25) se zobrazí celkový počet skladeb na CD.
- Zmáčkněte tlačítko PLAY/PAUSE (20) pro zahájení přehrávání, po opakovaném zmáčknutí tlačítka PLAY/PAUSE (20) nastaví se režim PAUZA, pro návrat do režimu přehrávání zmáčkněte tlačítko PLAY/PAUSE (20) ještě jednou.

VYHLEDÁVÁNÍ SKLADEB

- Během přehrávání CD pomocí tlačítek SEARCH (18) a TRACK (17) lze vyhledávat skladby dopředu SEARCH (18) či dozadu TRACK (17), číslo skladby se zobrazí na displeji (25).

OPAKOVANÉ PŘEHŘÁVÁNÍ

- Pro opakování skladby zmáčkněte tlačítko REPEAT (23) jednou, kontrolka (15) zabliká.
- Pro opakovaný poslech celého disku zmáčkněte tlačítko REPEAT (23) dvakrát, kontrolka (15) se rozsvítí.
- Pro zrušení režimu opakovaného přehrávání zmáčkněte tlačítko REPEAT (23) třikrát, kontrolka (15) zhasne.

PŘEDNASTAVENÍ SKLADEB

- Zmáčkněte tlačítko PROGRAM (22), kontrolka (16) zabliká, na displeji (25) zabliká číslo předvolby, pomocí tlačítka SEARCH (18) nebo TRACK (17) nastavte číslo skladby.
- Zmáčkněte tlačítko PLAY/PAUSE (20) pro zahájení přednastaveného přehrávání skladeb.
- Pro přerušování přehrávání zmáčkněte tlačítko STOP (19), pro zrušení přednastavení zmáčkněte tlačítko STOP (19) ještě jednou, veškerá nastavení se smažou.

ČESKÝ

Poznámka: maximální počet skladeb k přednastavení je 20.

ZVÝRAZNĚNÍ BASŮ

- Při poslechu rádia či CD lze použít funkci zvýraznění basů převedením přepínače BASS BOOST OFF/ON (24) do polohy ON.

ZDÍŘKA PRO ZAPOJENÍ SLUCHÁTEK

- Pro individuální poslech rádia či CD lze použít sluchátka, vložte kontakt kabelu sluchátek do zdířky Phone (13).
- Při poslechu sluchátek úroveň hlasitosti lze nastavit pomocí regulátoru VOLUME (2).

TECHNICKÉ CHARAKTERISTIKY

Frekvenční rozsah AM 540 – 1600 kHz
FM 88 – 108 MHz

Rezervní napájení

9 V baterie 6F-22 (není součástí dodávky)

Napájení

AC 230V ~ 50 Hz

Výrobce si vyhrazuje právo měnit charakteristiky přístroje bez předběžného oznámení.

ŽIVOTNOST PŘÍSTROJE MIN. 5 LET

Záruka

Podrobné záruční podmínky poskytne prodejce přístroje. Při uplatňování nároků během záruční lhůty je třeba předložit doklad o zakoupení výrobku.



Tento výrobek odpovídá požadavkům na elektromagnetickou kompatibilitu, stanoveným direktivou 89/336/EEC a předpisem 23/73/EEC Evropské komise o nízkonapěťových přístrojích.

УКРАЇНСЬКИЙ

ГОДИННИК-БУДИЛЬНИК З CD-ПЛЕЄРОМ І РАДІО МОДЕЛЬ VT-3521

РОЗТАШУВАННЯ ЕЛЕМЕНТІВ КЕРУВАННЯ

1. ПЕРЕМИКАЧ АВТОМАТ. ВИКЛ./ВКЛ. (Auto/Off/On)
2. РЕГУЛЮВАННЯ РІВНЯ ГОЛОСНОСТІ/ВКЛ. ЗУМЕРА (VOLUME/BUZZ)
3. УСТАНОВКА ЧАСУ (TIME)
4. УСТАНОВКА БУДИЛЬНИКА (ALARM)
5. ТАЙМЕР ВІДКЛЮЧЕННЯ (SLEEP)
6. УСТАНОВКА ГОДИН (HOUR)
7. УСТАНОВКА ХВИЛИН (MIN)
8. СВІТЛОДІОДНИЙ ДИСПЛЕЙ
9. ВКЛЮЧЕННЯ КОРОТКОГО СНУ/ВІДКЛЮЧЕННЯ ТАЙМЕРА (Snooze)
10. ПЕРЕМИКАЧ ДІАПАЗОНІВ (AM/FM)/ ВКЛЮЧЕННЯ ПРОГРАВАЧА (CD)
11. НАСТРОЮВАННЯ РАДІО (TUNING)
12. ДИНАМІК
13. ГНІЗДО ДЛЯ ПІДКЛЮЧЕННЯ НАВУШНИКІВ (Phone)
14. ІНДИКАТОР СТЕРЕОСИГНАЛУ (ST)
15. ІНДИКАТОР ПОВТОРУ ВІДТВОРЕННЯ ТРЕКІВ (REPEAT)
16. ІНДИКАТОР ПРОГРАМУВАННЯ (PROG)
17. ПОШУК ТРЕКІВ У ЗВОРОТНОМУ НАПРЯМКУ (TRACK)
18. ПОШУК ТРЕКІВ У ПРЯМОМУ НАПРЯМКУ (SEARCH)
19. КНОПКА СТОП (STOP)
20. КНОПКА ВІДТВОРЕННЯ/ПАУЗА (PLAY/PAUSE)
21. КНОПКА ПОВТОР (REPEAT)
22. КНОПКА ПРОГРАМУВАННЯ ВІДТВОРЕННЯ ТРЕКІВ (PROGRAM)
23. РЕГУЛЯТОР ЯСКРАВОСТІ ДИСПЛЕЯ (DIMMER/BRIGHT)
24. ВКЛ./ВИКЛ. ПОСИЛЕННЯ НИЗЬКИХ ЧАСТОТ (BASS BOOST OFF/ON)
25. ДИСПЛЕЙ НОМЕРА ТРЕКУ
26. ВІДСІК БАТАРЕЇ АВАРІЙНОГО ЖИВЛЕННЯ
27. ІНДИКАТОР ВКЛЮЧЕННЯ БУДИЛЬНИКА (ALM)

ЖИВЛЕННЯ ВІД МЕРЕЖІ ЗМІННОГО СТРУМУ

Перед включенням переконайтеся, що напруга електричної мережі відповідає робочій напрузі пристрою.

ОБЕРЕЖНО

- Виймайте мережну вилку з розетки, якщо не користуєтеся пристроєм тривалий час.
- Не розбирайте пристрій самостійно, усередині немає деталей, які обслуговуються користувачем.
- Для запобігання пожежі й небезпеки поразки струмом не допускайте влучення води в корпус пристрою.

- Забороняється порушувати умови природної вентиляції пристрою, не ставте пристрій у закриті книжкові шафи або на полки, де немає достатньої вентиляції.
- Забороняється ставити на пристрій джерела відкритого полум'я, такі як палаючі свічі.
- При виявленні несправності звертайтеся в авторизований сервісний центр.

ГОДИННИК

- Відкрийте кришку відсіку CD, відкрийте кришку батарейного відсіку (26) і встановіть батарейку типу 6F-22 напругою 9 В (у комплект поставки не входить). Батарейка використовується для збереження інформації про поточний час і час установки будильника, при пропаданні мережної напруги.
- Установіть перемикач Auto/Off/On (1) у положення Off і вставте мережну вилку в розетку, при цьому показання на дисплеї будуть мигати.
- Для установки поточного часу натисніть і втримуйте кнопку TIME (3), кнопками HOUR (6) і MIN (7) установіть поточний час.

УСТАНОВКА ЧАСУ ВКЛЮЧЕННЯ БУДИЛЬНИКА

- Натисніть і втримуйте кнопку ALARM (4), кнопками HOUR (6) і MIN (7) установіть необхідний час включення будильника.

УСТАНОВКА БУДИЛЬНИКА НА ПРОБУДЖЕННЯ ПІД РАДІО

- Установіть час включення будильника як сказано вище.
- Установіть перемикач Auto/Off/On (1) у положення On.
- Установіть перемикач (10) на необхідний діапазон AM/FM, ручкою настроювання радіо TUNING (11) настройтеся на бажану радіостанцію й переконайтеся, що встановлено необхідну голосність.
- Установіть перемикач Auto/Off/On (1) у положення Auto, при цьому включиться індикатор ALM (27). Коли поточний час збіжиться з попередньо встановленим часом включення будильника, то пристрій автоматично включиться в режимі радіо. Примітка: прийом радіостанцій у діапазоні 88 - 108 МГц здійснюється в стереорежимі, при точному настроюванні на передавальну радіостанцію загориться індикатор стереоприйому ST (14).

УСТАНОВКА ПРОБУДЖЕННЯ ПІД СИГНАЛ БУДИЛЬНИКА

- Установіть час включення будильника як описано вище.

УКРАЇНСЬКИЙ

- Поверніть регулятор голосності VOLUME/BUZZ (2) проти годинникової стрілки до щиглика для включення сигналу зумера BUZZ.
- Установіть перемикач Auto/Off/On (1) у положення Auto, при цьому включиться індикатор ALM (27). Коли поточний час збіжиться з обраним попередньо встановленим часом включення будильника, включиться переривчастий звуковий сигнал.

УСТАНОВКА ПРОБУДЖЕННЯ ПІД МУЗИКУ ПРОГРАВАЧА КОМПАКТ-ДИСКІВ

- Установіть час включення будильника як описано вище.
- Установіть перемикач (10) у положення CD.
- Установіть перемикач Auto/Off/On (1) у положення Auto.
- Відкрийте кришку відсіку CD і встановіть компакт-диск, закрийте кришку відсіку CD, потрібний рівень голосності звуку встановлюється регулятором (2).
- Коли поточний час збіжиться з обраним попередньо встановленим часом включення будильника, програвач компакт-дисків включиться на відтворення.

ВІДКЛЮЧЕННЯ БУДИЛЬНИКА

- Для відключення будильника, один раз натисніть кнопку ALARM (4), будильник відключиться, а встановлений час включення будильника збережеться для наступного дня, індикатор ALM (27) буде включений.
- Якщо необхідно виключити будильник, то встановіть перемикач Auto/Off/On (1) у положення Off, індикатор ALM (27) згасне.

ФУНКЦІЯ КОРОТКОГО СНУ

- Сигнал будильника можна тимчасово відключити натисканням на кнопку Snooze (9); сигнал автоматично включиться через 9 хвилин.
- При пробудженні під радіо, звук можна тимчасово відключити натисканням на кнопку Snooze (9); звук автоматично включиться через 9 хвилин.
- При пробудженні в режимі програвача компакт-дисків, звук можна тимчасово відключити натисканням на кнопку Snooze (9), звук автоматично включиться через 9 хвилин.

ТАЙМЕР ВІДКЛЮЧЕННЯ ПРИ ПРОСЛУХОВУВАННІ РАДІО

- Установіть перемикач Auto/Off/On (1) у положення Auto.
- Натисніть кнопку SLEEP (5), включиться радіо й таймер почне відлік часу до відключення, час відключення 59 хвилин.

- Для зміни часу відключення натисніть і втримуйте кнопку SLEEP (5), при натисканні кнопки (6) HOUR, час відключення складе 1 год 59 хв, а кнопкою MIN (7) можна встановити час відключення в інтервалі від 59 до 1 хв.
- Для вимикання режиму таймера натисніть кнопку Snooze (9).

ТАЙМЕР ВІДКЛЮЧЕННЯ ПРИ ПРОСЛУХОВУВАННІ КОМПАКТ-ДИСКІВ

- Установіть перемикач (10) у положення CD.
- Установіть перемикач Auto/Off/On (1) у положення Auto.
- Установіть компакт-диск, натисніть кнопку PLAY/PAUSE (20), включиться відтворення компакт-диску.
- Натисніть кнопку SLEEP (5), таймер почне відлік часу до відключення, час відключення 59 хвилин.
- Для зміни часу відключення натисніть і втримуйте кнопку SLEEP (5), при натисканні кнопки (6) HOUR, час відключення складе 1 год 59 хв, а кнопкою MIN (7) можна встановити час відключення в інтервалі від 59 до 1 хв.
- Для вимикання режиму таймера натисніть кнопку Snooze (9).

ЯСКРАВІСТЬ ДИСПЛЕЯ

Регулювання яскравості дисплея здійснюється перемикачем DIMMER/BRIGHT (23).

РАДІО

- Для прийому в діапазоні AM використовується внутрішня спрямована антена, під час настроювання на радіостанцію, поворотом корпусу пристрою, доможіться найкращого прийому.
- Установіть перемикач Auto/Off/On (1) у положення On.
- Установіть перемикач діапазонів FM/AM (10) на потрібний діапазон.
- Поворотом ручки настроювання TUNING (11) настройтеся на передавальну радіостанцію.
- Прийом радіостанцій у діапазоні 88 – 108 МГц здійснюється в стереорежимі, при точному настроюванні на передавальну радіостанцію, загоряється індикатор стереоприйому ST (14).
- Установіть необхідний рівень голосності регулятором VOLUME (2).
- Для вимикання радіо встановіть перемикач Auto/Off/On (1) у положення Off. Якщо радіо не відключається, то можливо включений таймер відключення, у цьому випадку натисніть кнопку Snooze (9).

УКРАЇНСЬКИЙ

ПРОСЛУХОВУВАННЯ КОМПАКТ-ДИСКІВ

- Установіть перемикач (10) у положення CD.
- Установіть перемикач Auto/Off/On (1) у положення On.
- Відкрийте кришку відсіку CD і встановіть компакт-диск, стежте за правильністю установки диска, диск повинен бути встановлений етикеткою нагору. Закрийте кришку привода CD.
- На дисплеї (25) відобразиться загальна кількість треків на компакт-диску.
- Натисніть кнопку PLAY/PAUSE (20) для початку відтворення, при повторному натисканні кнопки PLAY/PAUSE (20) включиться режим ПАУЗА, для продовження відтворення натисніть кнопку PLAY/PAUSE (20) ще раз.

ПОШУК ТРЕКІВ

- Під час відтворення компакт-диску кнопками SEARCH (18) і TRACK (17) можна провадити пошук бажаних треків у прямому SEARCH (18) і TRACK (17) зворотному напрямку, номер треку буде відображатися на дисплеї (25).

ПОВТОРНЕ ВІДТВОРЕННЯ

- Для повтору треку натисніть один раз кнопку REPEAT (23), індикатор (15) буде мигати.
- Для повторного прослуховування всього компакт-диску натисніть два рази кнопку REPEAT (23), індикатор (15) буде світитися постійно.
- Для скасування режиму повторного відтворення натисніть на кнопку REPEAT (23) три рази, індикатор (15) згасне.

ПРОГРАМУВАННЯ ПОРЯДКУ ВІДТВОРЕННЯ ТРЕКІВ

- Натисніть кнопку PROGRAM (22), індикатор (16) буде мигати, на дисплеї (25) відобразиться миготливий номер програми, кнопками SEARCH (18) або TRACK (17) виберіть номер бажаного треку.
- Натисніть кнопку PLAY/PAUSE (20) для початку відтворення треків у заданій послідовності.
- Для зупинки відтворення натисніть кнопку STOP (19), для скасування відтворення запрограмованих треків натисніть кнопку STOP (19) ще раз, при цьому всі раніше зроблені установки будуть стерті з пам'яті. Примітка: максимальне число треків для відтворення в заданій послідовності не більше 20.

ПОСИЛЕННЯ НИЗЬКИХ ЧАСТОТ

- Під час прослуховування радіо або компакт-диску Ви можете включити функцію посилення низьких частот, установивши

перемикач BASS BOOST OFF/ON (24) у положення ON.

ГНІЗДО ДЛЯ ПІДКЛЮЧЕННЯ НАВУШНИКІВ

- Для індивідуального прослуховування радіо або компакт-дисків Ви можете скористуватися навушниками, вставте штекер проводу навушників у гніздо Phone (13).
- Рівень голосності в навушниках устанавлюється регулятором VOLUME (2).

ТЕХНІЧНІ ХАРАКТЕРИСТИКИ

Частотний діапазон	AM 540 – 1600 кГц FM 88 - 108 МГц
Резервне живлення	9 В батарейка 6F-22 (у комплект поставки не входить)
Напруга живлення	AC 230 В ~ 50 Гц

Виробник залишає за собою право змінювати характеристики приладу без попереднього повідомлення.

ТЕРМІН СЛУЖБИ ПРИЛАДУ НЕ МЕНШ 5-ТИ РОКІВ

Гарантія

Докладні умови гарантії можна отримати в дилера, що продав дану апаратуру. При пред'явленні будь-якої претензії протягом терміну дії даної гарантії варто пред'явити чек або квитанцію про покупку.



Даний виріб відповідає вимогам до електромагнітної сумісності, що пред'являються директивою 89/336/ЄЕС Ради Європи й розпорядженням 23/73 ЄЕС по низьковольтних апаратурах.

БЕЛАРУСКИ

ГАДЗІННІК-БУДЗІЛЬНІК З CD-ПЛЕЕРАМ І РАДЫЁ МАДЭЛЬ VT-3521

РАЗМЯШЧЭННЕ ЭЛЕМЕНТАЎ КІРАВАННЯ

1. ПЕРАКЛЮЧАЛЬНІК АЎТАМАТ. ВЫКЛ./УКЛ. (Auto/Off/On)
2. РЭГУЛІРОВАЊКА ўЗРОЎНЮ ГУЧНАСЦІ/УКЛ. ЗУМЕРА (VOLUME/BUZZ)
3. УСТАЛЯВАННЕ ЧАСУ (TIME)
4. УСТАЛЯВАННЕ БУДЗІЛЬНІКА (ALARM)
5. ТАЙМЕР АДКЛЮЧЭННЯ (SLEEP)
6. УСТАЛЯВАННЕ ГАДЗІННІКА (HOUR)
7. УСТАЛЯВАННЕ МІНУТ (MIN)
8. СВЕТАДЫЁДНЫ ДЫСПЛЕЙ
9. УКЛЮЧЭННЕ КАРОТКАГА СЛУ/АДКЛЮЧЭННЕ ТАЙМЕРА (Snooze)
10. ПЕРАКЛЮЧАЛЬНІК ДЫЯПАЗОНАЎ (AM/FM)/ УКЛЮЧЭННЕ ПРАЙГРАВАЛЬНІКА (CD)
11. НАСТРОЙКА РАДЫЁ (TUNING)
12. ДЫНАМІК
13. ГНЯЗДО ДЛЯ ПАДКЛЮЧЭННЯ НАВУШНІКАЎ (Phone)
14. ІНДЫКАТАР СТЭРЭАСІГНАЛА (ST)
15. ІНДЫКАТАР ПАЎТОРА ПРАЙГРАВАННЯ ТРЭКАЎ (REPEAT)
16. ІНДЫКАТАР ПРАГРАМАВАННЯ (PROG)
17. ПОШУК ТРЭКАЎ У АДВАРОТНЫМ КІРУНКУ (TRACK)
18. ПОШУК ТРЭКАЎ У ПРАМЫМ КІРУНКУ (SEARCH)
19. КНОПКА СТОП (STOP)
20. КНОПКА ПРАЙГРАВАННЯ/ПАЎЗА (PLAY/PAUSE)
21. КНОПКА ПАЎТОР (REPEAT)
22. КНОПКА ПРАГРАМАВАННЯ ПРАЙГРАВАННЯ ТРЭКАЎ (PROGRAM)
23. РЭГУЛЯТАР ЯРКАСЦІ ДЫСПЛЕЯ (DIMMER/BRIGHT)
24. УКЛ./ВЫКЛ. УЗМАЦЕННЯ НИЗКІХ ЧАСТОТ (BASS BOOST OFF/ON)
25. ДЫСПЛЕЙ НУМАРУ ТРЭКА
26. АДСЕК БАТАРЭІ АВАРЫЙНАГА СІЛКАВАННЯ
27. ІНДЫКАТАР УКЛЮЧЭННЯ БУДЗІЛЬНІКА (ALM)

СІЛКАВАННЕ АД СЕТКІ ПЕРАМЕННАГА ТОКУ

Перад уключэннем упэўніцеся, што напружанне электрычнай сеткі адпавядае рабочаму напружанню ўстройства.

АСЦЯРОЖНА

- Вымайце сеткавую вілку з разетки, калі не карыстаецеся ўстройствам працяглы час.
- Не разбірайце ўстройства самастойна, унутры няма дэталей, якія абслугоўваюцца карыстальнікам.
- Для прадухілення пажару і небяспекі паражэння токам сачыце за тым, каб у корпусе ўстройства не трапляла вада.

- Забараняецца парушаць умовы натуральнай вентыляцыі ўстройства, не стаўце ўстройства ў закрытыя кніжныя шафы або на паліцы, дзе няма дастатковай вентыляцыі.
- Забараняецца ставіць на ўстройства крыніцы адкрытага полымя, такія як запаленыя свечы.
- Пры выяўленні няспраўнасці звяртайцеся ў аўтарызаваны сервісны цэнтр.

ГАДЗІННІК

- Адкрыйце накрыўку адсека CD, адкрыўце накрыўку батарэйнага адсека (26) і ўстаўце батарэйку тыпу 6F-22 з напружаннем 9В (у камплект пастаўкі не ўваходзіць). Батарэйка выкарыстоўваецца для захавання інфармацыі аб бягучым часе і часе ўсталявання будзільніка ў выпадку, калі знікае сеткавае напружанне.
- Усталюйце пераключальнік Auto/Off/On (1) у становішча Off і ўстаўце сеткавую вілку ў разетку, пры гэтым дадзеныя на дысплеі будуць мігцець.
- Для ўсталявання бягучага часу націсніце і ўтрымлівайце кнопку TIME (3), кнопкамі HOUR (6) і MIN (7) усталюйце бягучы час.

УСТАЛЯВАННЕ ЧАСУ ўКЛЮЧЭННЯ БУДЗІЛЬНІКА

- Націсніце і ўтрымлівайце кнопку ALARM (4), кнопкамі HOUR (6) і MIN (7) усталюйце патрэбны час уключэння будзільніка.

УСТАЛЯВАННЕ БУДЗІЛЬНІКА НА АБУДЖЭННЕ ПАД РАДЫЁ

- Усталюйце час уключэння будзільніка як расказана вышэй.
- Усталюйце пераключальнік Auto/Off/On (1) у становішча On.
- Усталюйце пераключальнік (10) на патрэбны дыяпазон AM/FM, ручкай настройкі радыё TUNING (11) настройцеся на жаданую радыёстанцыю і ўпэўніцеся, што ўсталявана неабходная гучнасць.
- Усталюйце пераключальнік Auto/Off/On (1) у становішча Auto, пры гэтым уключыцца індывідуальны ALM (27). Калі бягучы час супадзе з папярэдне ўсталяваным часам уключэння будзільніка, то ўстройства аўтаматычна ўключыцца ў рэжыме радыё. Заўвага: прыём радыёстанцыі у дыяпазоне 88 – 108 МГц ажыццяўляецца ў стэрэарэжыме, пры дакладнай настройцы на радыёстанцыю перадачы загарыцца індывідуальны ST (14).

УСТАЛЯВАННЕ АБУДЖЭННЯ ПАД СІГНАЛ БУДЗІЛЬНІКА

- Усталюйце час уключэння будзільніка як апісана вышэй.

БЕЛАРУСКИ

- Павярніце рэгулятар гучнасці VOLUME/BUZZ (2) супраць гадзіннікавай стрэлкі да пстрычкі для ўключэння сігналу зумера BUZZ.
- Усталюйце пераключальнік Auto/Off/On (1) у становішча Auto, пры гэтым уключыцца індыкатар ALM (27). Калі бягучы час супадзе з папярэдне ўсталяваным часам уключэння будзільніка, то ўключыцца перарывісты гукавы сігнал.

УСТАЛЯВАННЕ АБУДЖЭННЯ ПАД МУЗЫКУ ПРАЙГРАВАЛЬНІКА КАМПАКТ ДЫСКАЎ

- Усталюйце час уключэння будзільніка як апісана вышэй.
- Усталюйце пераклучальнік (10) у становішча CD.
- Усталюйце пераклучальнік Auto/Off/On (1) у становішча Auto.
- Адкрыйце накрыўку адсека CD і ўстаўце кампакт-дыск, закрыйце накрыўку адсека CD, патрэбны ўзровень гучнасці гуку ўсталёўваецца рэгулятарам (2).
- Калі бягучы час супадзе з папярэдне ўсталяваным часам уключэння будзільніка, прайгравальнік кампакт дыскаў уключыцца на прайграванне.

АДКЛЮЧЭННЕ БУДЗІЛЬНІКА

- Для адключэння будзільніка націсніце адзін раз кнопку ALARM (4), будзільнік адключыцца, а ўсталяваны час уключэння будзільніка будзе захаваны на наступны дзень, індыкатар ALM (27) будзе ўключаны.
- Калі трэба выключыць будзільнік, то ўсталюйце пераклучальнік Auto/Off/On (1) у становішча Off, індыкатар ALM (27) згасне.

ФУНКЦЫЯ КАРОТКАГА СНУ

- Сігнал будзільніка можна часова адключыць, націснуўшы на кнопку Snooze (9); сігнал аўтаматычна ўключыцца праз 9 мінут.
- Пры абуджэнні пад радыё, гук можна часова адключыць, націснуўшы на кнопку Snooze (9); гук аўтаматычна ўключыцца праз 9 мінут.
- Пры абуджэнні ў рэжыме прайгравальніка кампакт дыскаў, гук можна часова адключыць, націснуўшы на кнопку Snooze (9), гук аўтаматычна ўключыцца праз 9 мінут.

ТАЙМЕР АДКЛЮЧЭННЯ ПАДЧАС ПРАСЛУХОЎВАННЯ РАДЫЁ

- Усталюйце пераклучальнік Auto/Off/On (1) у становішча Auto.
- Націсніце кнопку SLEEP (5), уключыцца радыё і таймер пачне адлік часу да адключэння, час адключэння 59 мінут.
- Для змянення часу адключэння націсніце і ўтрымлівайце кнопку SLEEP (5), калі націснута кнопка (6) HOUR, час адключэння

складзе 1 гадзіну 59 мін, а кнопкай MIN (7) можна ўсталяваць час адключэння ў інтэрвале ад 59 да 1 мін.

- Для выключэння рэжыму таймера націсніце кнопку Snooze (9).

ТАЙМЕР АДКЛЮЧЭННЯ ПАДЧАС ПРАСЛУХОЎВАННЯ КАМПАКТ ДЫСКАЎ

- Усталюйце пераклучальнік (10) у становішча CD.
- Усталюйце пераклучальнік Auto/Off/On (1) у становішча Auto.
- Устаўце кампакт дыск, націсніце кнопку PLAY/PAUSE (20), уключыцца прайграванне кампакт-дыска.
- Націсніце кнопку SLEEP (5), таймер пачне адлік часу да адключэння, час адключэння 59 мінут.
- Для змянення часу адключэння націсніце і ўтрымлівайце кнопку SLEEP (5), калі націснута кнопка (6) HOUR, час адключэння складзе 1 гадзіну 59 мін, а кнопкай MIN (7) можна ўсталяваць час адключэння ў інтэрвале ад 59 да 1 мін.
- Для выключэння рэжыму таймера націсніце кнопку Snooze (9).

ЯРКАСЦЬ ДЫСПЛЕЯ

Рэгуліроўка яркасці дысплея ажыццяўляецца пераклучальнікам DIMMER/BRIGHT (23).

РАДЫЁ

Для прыёму ў дыяпазоне AM выкарыстоўваецца ўнутраная скіраваная антэна, падчас настройкі на радыёстанцыю паваротам корпуса ўстройства дасягнуце найлепшага прыёму.

- Усталюйце пераклучальнік Auto/Off/On (1) у становішча On.
- Усталюйце пераклучальнік дыяпазонаў FM/AM (10) на патрэбны дыяпазон.
- Паваротам ручкі настройкі TUNING (11) настройцеся на радыёстанцыю перадачы.
- Прыём радыёстанцыі у дыяпазоне 88 – 108 МГц адбываецца ў стэрэарэжыме, пры дакладнай настройцы на радыёстанцыю перадачы, гарыць індыкатар стэрэапрыёму ST (14).
- Усталюйце неабходны ўзровень гучнасці рэгулятарам VOLUME (2).
- Для выключэння радыё ўсталюйце пераклучальнік Auto/Off/On (1) у становішча Off. Калі радыё не адключаецца, то, магчыма, уключаны таймер адключэння, у гэтым выпадку націсніце кнопку Snooze (9).

ПРАСЛУХОЎВАННЕ КАМПАКТ-ДЫСКАЎ

- Усталюйце пераклучальнік (10) у становішча CD.

БЕЛАРУСКИ

- Усталойце пераклучальнік Auto/Off/On (1) у становішча On.
- Адкрыце накрывку адсека CD і ўстаўце кампакт-дыск, сачыце за правільнасцю ўсталявання дыска, дыск павінен быць усталяваны этыкеткай уверх. Закрыце накрывку прываду CD.
- На дысплеі (25) адлюструецца агульная колькасць трэкаў на кампакт дыску.
- Націсніце кнопку PLAY/PAUSE (20) для пачатку прайгравання, пры паўторным націсканні кнопкі PLAY/PAUSE (20) уключыцца рэжым ПАЎЗА, для працягу прайгравання націсніце кнопку PLAY/PAUSE (20) яшчэ раз.

ПОШУК ТРЭКАЎ

- Падчас прайгравання кампакт-дыска кнопкамі SEARCH (18) і TRACK (17) можна ажыццяўляць пошук патрэбных трэкаў у прамым SEARCH (18) і TRACK (17) адваротным кірунку, нумар трэка будзе адлюстроўвацца на дысплеі (25).

ПАЎТОРНАЕ ПРАЙГРАВАННЕ

- Для паўтору трэка націсніце адзін раз кнопку REPEAT (23), індыкатар (15) будзе мігцець.
- Для паўторнага праслухоўвання ўсяго кампакт-дыска націсніце два разы кнопку REPEAT (23), індыкатар (15) будзе гарэць пастаянна.
- Для адмены рэжыму паўторнага праслухоўвання націсніце на кнопку REPEAT (23) тры разы, індыкатар (15) згасне.

ПРАГРАМАВАННЕ ПАРАДКУ ПРАЙГРАВАННЯ ТРЭКАЎ

- Націсніце кнопку PROGRAM (22), індыкатар (16) будзе мігцець, на дысплеі (25) адлюструецца нумар праграмы, які будзе мігцець, кнопкамі SEARCH (18) або TRACK (17) выберыце нумар патрэбнага трэка.
- Націсніце кнопку PLAY/PAUSE (20) для пачатку прайгравання трэкаў у зададзенай паслядоўнасці.
- Для спынення прайгравання націсніце кнопку STOP (19), для адмены прайгравання праграмаваных трэкаў націсніце кнопку STOP (19) яшчэ раз, пры гэтым усе ранейшыя настройкі сатруцца з памяці.
Заўвага: максімальная колькасць трэкаў для прайгравання ў зададзенай паслядоўнасці не больш за 20.

УЗМАЦНЕННЕ НИЗКІХ ЧАСТОТ

- Падчас праслухоўвання радыё або кампакт-дыска Вы можаце ўключыць функцыю ўзмацнення нізкіх частот, усталяваўшы пераклучальнік BASS BOOST OFF/ON (24) у становішча ON.

ГНЯЗДО ДЛЯ ПАДКЛЮЧЭННЯ НАВУШНІКАЎ

- Для індывідуальнага праслухоўвання радыё або кампакт дыскаў Вы можаце карыстацца навушнікамі, устаўце штэкер проваду навушнікаў у гняздо Phone (13).
- Узровень гучнасці ў навушніках ўсталёўваецца рэгулятарам VOLUME (2).

ТЭХНІЧНЫЯ ХАРАКТАРЫСТЫКІ

Частотны дыяпазон	AM 540 – 1600 кГц FM 88 – 108 МГц
Рэзервнае сілкаванне	9 В батарэйка 6F-22 (у камплект пастаўкі не ўваходзіць)
Напружанне сілкавання	AC 230В ~ 50 Гц

Вытворца пакідае за сабой права змяняць характарыстыкі прыбора без папярэджання.

ТЭРМІН СЛУЖБЫ ПРЫБОРА НЕ МЕНЕЙ 5-ЦІ ГАДОЎ

Гарантыя

Падрабязнае апісанне умоў гарантыйнага абслугоўвання могуць быць атрыманы у таго дылера, ў якога была набыта тэхніка. Пры звароце за гарантыйным абслугоўваннем абавязкова павінна быць прад'яўлена купчая альбо квітанцыя аб аплаце.



Дадзены выраб адпавядае патрабаванням EMC, якія выказаны ў дырэктыве ЕС 89/336/ЕЕС, і палажэнням закона аб прытрымліванні напружання (23/73 ЕС)

العربية

25. عرض عدد المسار الترتيبي
26. قسم بطارية التغذية الاحتياطية
27. مبین تشغيل المنبه (ALM)

التغذية بتيار الدائرة الكهربائية

قبل توصيل الجهاز إلى الدائرة الكهربائية تأد من أن جهد التيار في الدائرة الكهربائية يتناسب مع جهد التيار المطلوب للجهاز.

التحذير

- في حالة عدم استخدام الجهاز خلال فترة طويلة من الوقت افصل الجهاز عن الدائرة الكهربائية.
- لا تحاول فك الجهاز بنفسك حيث أنه لا يحتوي الجهاز على أجزاء يستطيع المستهلك تصليحها.
- لمنع وقوع الحريق أو الإصابة بالصدمة الكهربائية لا تعرض الجهاز للماء.
- لا تحل دون تهوية الجهاز ولا تضعه في خزانات الكتب أو على الأرياف مما قد يعيق تهوية الجهاز الكافية.
- لا تضع على الجهاز الشموع مما قد يؤدي إلى وقوع الحريق.
- عند وجود الخلل في الجهاز راجع إلى مرآز الصيانة والإصلاح المعتمد.

الساعة

- افتح غطاء قسم CD ثم افتح غطاء قسم البطاريات (26) وضع بطارية واحدة من نوع 6F-22 بجهد التيار الكهربائي (9 فولت غير ملحقة للجهاز). تستخدم البطارية للمحافظة على المعلومات الخاصة بالوقت الحالي ووقت ضبط المنبه وذلك في حالة انقطاع التيار في الدائرة الكهربائية.
- ضع مفتاح Auto/Off/On (1) في وضعية Off وقم بتوصيل الجهاز إلى الدائرة الكهربائية فتومض البيانات على الشاشة.
- لضبط الوقت الحالي أبس واحتفظ بزر TIME (3) واضبط الوقت الحالي بواسطة زري (7) MIN و (7) HOUR

- الساعة بالمنبه ومشغل أقراص CD وجهاز الراديو
الموديل: VT-3521

وضع أزرار التحكم

1. مفتاح التوقف/التشغيل التلقائي (Auto/Off/On)
2. ضابطة مستوى الصوت/تشغيل (زومر) (VOLUME/BUZZ)
3. ضبط الوقت (TIME)
4. ضبط المنبه (ALARM)
5. مؤقت التوقف (SLEEP)
6. ضبط الساعات (HOUR)
7. ضبط الدقائق (MIN)
8. الشاشة المضاءة
9. تشغيل نظام النعاس/إيقاف المنبه (SNOOZE)
10. محول مدى التردد (AM/FM)/تشغيل مشغل أقراص (CD) توليف الراديو (TUNING)
11. السماعة
12. مقبس توصيل السماعة الرأسية (Phone)
13. مبین إشارة استيريو (ST)
14. مبین
15. مبین البرمجة (PROG)
16. تخطي المسارات نحو الخلف (TRACK)
17. بحث المسارات نحو الأمام (SEARCH)
18. زر الإيقاف (STOP)
19. زر العزف/الإيقاف المؤقت (PLAY/PAUSE)
20. زر عزف المسارات المتكرر (REPEAT)
21. زر برمجة عزف المسارات (PROGRAM)
22. ضابطة سطوع الشاشة (DIMMER/BRIGHT)
23. تشغيل/إيقاف تعزيز التردد الفائق (BASS BOOST)
24. الانخفاض (OFF/ON)

العربية

- ضع مفتاح Auto/Off/On (1) في وضعية AUTO.
- افتح غطاء قسم CD وضع القرص ثم أغلق الغطاء واضبط مستوى الصوت المرغوب بواسطة الضابطة (2).
- يبدأ الجهاز في عزف قرص CD بشكل تلقائي في الوقت المحدد المضبوط.

إيقاف المنبه

- لإيقاف المنبه ألبس زر ALARM (4) مرة واحدة فيتوقف المنبه. أما الوقت المحدد المضبوط فيحتفظ الجهاز به ويبدأ الجهاز في العمل في اليوم التالي في هذا الوقت. أما مابين ALM (27) فيضئ طول هذا الوقت.
- عند ضرورة إيقاف المنبه ضع مفتاح Auto/Off/On (1) في وضعية OFF فينطفئ مابين ALM (27)

وظيفة النعاس

- يمكنك الإيقاف المؤقت لإشارة المنبه الصوتية وذلك بواسطة زر SNOOZE (9) فيبدأ الجهاز في التنبيه بعد مرور 9 دقائق بشكل تلقائي.
- في حالة الإيقاظ بلحن الراديو يمكنك إيقاف المؤقت للحن الراديو وذلك بواسطة زر SNOOZE (9) فيبدأ الراديو في العمل بعد مرور 9 دقائق بشكل تلقائي.
- في حالة الإيقاظ بلحن قرص CD يمكنك إيقاف المؤقت لعزف القرص وذلك بواسطة زر SNOOZE (9) فيبدأ عزف القرص بعد مرور 9 دقائق بشكل تلقائي.

موقت التوقف

- ضع مفتاح Auto/Off/On (1) في وضعية AUTO.
- ألبس زر SLEEP (5) فيبدأ الراديو في العمل ويبدأ الموقت في عد الوقت التنازلي حتى توقف الجهاز بعد مرور 59 دقيقة

(6).

ضبط وقت التنبيه

- ألبس واحتفظ بزر ALARM (4) واضبط وقت التنبيه بواسطة زري (7) MIN و(6) HOUR.

ضبط المنبه للاستيقاظ من لحن الراديو

- اضبط وقت التنبيه أما يوضح فوق.
- ضع مفتاح Auto/Off/On (1) في وضعية ON.
- ضع المفتاح (10) في وضعية مدى التردد المرغوب AM/FM ثم قم بتوليف المحطة المرغوب الاستماع إليها وذلك بواسطة زر توليف الراديو (TUNING) (11) واضبط مستوى الصوت المرغوب.
- ضع مفتاح Auto/Off/On (1) في وضعية Auto فيضئ المبين ALM (27). يبدأ الجهاز في العمل بشكل تلقائي في الوقت المحدد المضبوط في نظام الراديو.

الملاحظة: يتم استقبال إشارات المحطات اللاسلكية في ضمن مدى تردد 88-108 مسغاميرتز بشكل استيريوي. عند التوليف الدقيق على المحطة اللاسلكية يضيء مابين الاستقبال الاستيريوي ST (14).

ضبط الإيقاظ بإشارة المنبه الصوتية

- اضبط وقت التنبيه أما هو موضح فوق.
- أدر ضابطة مستوى الصوت VOLUME/BUZZ (2) عكس اتجاه عقرب الساعة حتى النقرة لتشغيل إشارة زومر BUZZ.
- ضع مفتاح Auto/Off/On (1) في وضعية AUTO فيضئ المبين ALM (27). يبدأ الجهاز في العمل بشكل تلقائي في الوقت المحدد المضبوط.

ضبط الإيقاظ بلحن مشغل أقراص CD

- اضبط وقت التنبيه أما هو موضح فوق.
- ضع المفتاح (10) في وضعية CD.

العربية

- في الوضعية المرغوبة.
- قم بتوليف على المحطة المرغوبة بواسطة ضابطة TUNING (11).
- يتم استقبال الإشارة في مدى 88 – 108 ميغاهيرتز في نظام استيريو. عند التوليف الدقيق على المحطة اللاسلكية يضيء مبيّن الاستقبال الاستيريو ST (14).
- اضبط مستوى الصوت بواسطة ضابطة VOLUME (2).
- لإيقاف الراديو ضع مفتاح Auto/Off/On (1) في وضعية OFF. إذا لم يتوقف الراديو فقد يكمن سببها في عمل المؤقت. في هذه الحالة أبس زر SNOOZE (9).

عزف أقراص CD

- ضع مفتاح Auto/Off/On (1) في وضعية CD.
- ضع مفتاح Auto/Off/On (1) في وضعية ON.
- افتح غطاء قسم أقراص CD وضع القرص بمراعة صحة وضعه. من الضروري أن تضع القرص بوجهه متجه إلى الأعلى ثم أغلق غطاء قرص CD.
- يظهر على الشاشة (25) العدد الإجمالي للمسارات الموجودة على القرص.
- أبس زر PLAY/PAUSE (20) لبدائية العزف. لإيقاف العزف المؤقت أبس زر PLAY/PAUSE (20) مرة ثانية. أبس زر PLAY/PAUSE (20) من جديد لاستمرار العزف.

البحث عن المسارات

- يمكنك البحث عن المسارات المرغوب عزفها نحو أثناء عزف القرص وذلك بواسطة زري SEARCH (18) و TRACK (17). يمكنك البحث عن المسارات نحو الأمام SEARCH (18) و TRACK (17) ونحو الخلف. يعرض عدد المسار الترتيبي على الشاشة (25).

- من أجل تغيير الزمن أبس واحتفظ بزر SLEEP (5) واضبط وقت التوقف المرغوب الذي قد يتراوح فيما بين 59 دقيقة ودقيقة واحدة وذلك بواسطة زر MIN (7). عند أبس زر HOUR (6) تكون مدة التوقف التلقائي ساعة واحدة و59 دقيقة.
- لإيقاف نظام المؤقت أبس زر SNOOZE (9).

استخدام مؤقت التوقف عند عزف أقراص CD

- ضع المفتاح (10) في وضعية CD.
- ضع مفتاح Auto/Off/On (1) في وضعية AUTO.
- ضع قرص CD وأبس زر PLAY/PAUSE (20) فبيدأ الجهاز في عزف قرص CD.
- أبس زر SLEEP (5) ويبدأ عد الوقت التنازلي حتى توقف الجهاز بعد مرور 59 دقيقة.
- من أجل تغيير مدة التوقف أبس واحتفظ بزر SLEEP (5). واضبط وقت التوقف المرغوب الذي قد يتراوح فيما بين 59 دقيقة ودقيقة واحدة وذلك بواسطة زر MIN (7). عند أبس زر HOUR (6) تكون مدة التوقف التلقائي ساعة واحدة و59 دقيقة.
- لإيقاف نظام المؤقت أبس زر SNOOZE (9).

سطوع الشاشة

- يتم ضبط سطوع الشاشة بواسطة محول DIMMER/BRIGHT (23).

الراديو

- لاستقبال الإشارة في مدى AM استخدم الهوائي الداخلي المتجه للحصول على أفضل جودة استقبال الإشارة أدر جسم الجهاز أثناء توليف على المحطة المرغوب الاستماع إليها.
- ضع مفتاح Auto/Off/On (1) في وضعية ON.
- ضع مفتاح مدى التردد AM/FM (10)

العربية

- اضبط مستوى الصوت المرغوب بواسطة ضابطة (2) VOLUME.

المواصفات الفنية

مدى التردد

1600-540 AM أيلوهرتز

108-64 FM ميغاهيرتز

التغذية الاحتياطية

بطارية 9 فولت من نوع 6F-22

(غير ملحقه للجهاز)

جهد التيار الكهربائي

230 AC فولت ~ 50 هيرتز

للمنتج الحق في تغيير المواصفات الفنية دون إشعار مسبق.

مدة خدمة الجهاز لا تقل عن 3 سنوات

ضمان

قد تحصل على الوصف المتكامل للتأمين بضمان الأجهزة من البائع الذي تم شراء البضاعة منه. عند طلب التأمين بضمان يجب تقديم إيصال دفع ثمن البضاعة.

تتناسب هذه البضاعة لطلبات "EMC" المشار إليها في امر EEC/336/89 وقانون مراقبة الجهد الكهربائي (EEC/23/73)



المتكرر العزف

- من أجل عزف المسار المتكرر أليس زر REPEAT (23) مرة واحدة فيمض المبين (15) (يضيء المبين ضوءا متقطعا).
- من أجل عزف القرص المتكرر أليس زر REPEAT (23) مرتين فيضيء المبين (15) ضوءا مستمرا.
- لإلغاء نظام العزف المتكرر أليس زر REPEAT (23) ثلاث مرات فينطفئ المبين (15).

برمجة أسبقية عزف المسارات

- أليس زر PROGRAM (22) فيمض المبين (16) (يضيء المبين ضوءا متقطعا) ويعرض على الشاشة رقم البرنامج. اختر العدد الترتيبي للمسار المرغوب الاستماع إليه بواسطة زري SEARCH (18) أو TRACK (17).
- أليس زر PLAY/PAUSE (20) للبدء في عزف المسارات بالأسبقية المضبوطة.
- لإيقاف العزف أليس زر STOP (19). لإلغاء عزف المسارات المبرمجة أليس زر STOP (19) مرة ثانية. *الملاحظة: لا يزيد عدد المسارات المبرمج عزفها بأسبقية مرغوبة عن 20 مسارا*

تعزيز التردد الفائق الانخفاض

- يمكنك تشغيل وظيفة تعزيز التردد الفائق الانخفاض أثناء عزف القرص أو الاستماع إلى الراديو لذا أدر محول BASS BOOST OFF/ON (24) إلى وضعية ON.

المقيس لتوصيل السماعه الرأسية

- من أجل الاستماع الفردي إلى الراديو أو أقراص CD يمكنك استخدام السماعه الرأسية. قم بتوصيل قابس سلك السماعه الرأسية إلى مقيس Phone (13).

