

Предупреждение Федеральной комиссии связи США (FCC)

Это устройство соответствует Разделу 15 Правил FCC. Его функционирование отвечает таким двум условиям:

- 1 Это устройство не должно оказывать никакого отрицательного влияния.
- 2 Это устройство должен реагировать на любое влияние, в том числе такое, что может привести к нежелательному функционированию

Примечание: Это устройство было испытано согласно ограничениям для цифровых устройств класса В соответственно Разделу 15 Правил FCC. Эти ограничения направлены на защиту от вредного влияния при бытовом использовании. Это устройство генерирует, использует и может излучать колебание высокой частоты. В случае установления и использования не в соответствии с этой инструкцией, это устройство может послужить причиной нежелательных помех для радиосвязи. Однако, полное отсутствие помех в определенных случаях не может гарантироваться. Если это устройство служит причиной отрицательного влияния на радио или телевизионный прием, который проявляется во время включения и выключения устройства, пользователь должен попробовать изменить это влияние одним из ниже приведенных способов:

- Изменить направленность или местонахождение приемочной антенны.
- Увеличить расстояние между устройством и приемником.
- Подсоединить устройство к такой розетке или сети, в которую не подключен приемник.
- Обратиться за помощью к продавцу или квалифицированному радиоинженеру.

Для соответствия требованиям класса В в части подраздела в Разделе 15 Правил FCC необходимо использовать экранированный кабель.

Не вносите никаких изменений в конструкцию устройства, если это не предусмотрено инструкцией. В случае внесения таких изменений, от Вас могут потребовать прекращение работы устройства.

ПРОЧТИТЕ ЭТО В ПЕРВУЮ ОЧЕРЕДЬ

Информация о торговых марках

- Microsoft® Windows® являются торговыми марками Microsoft Corporation, зарегистрированными в США.
- Pentium® является зарегистрированной торговой маркой Intel Corporation.
- Macintosh является маркой Apple Computer, Inc.
- SD™ является торговой маркой
- Photo Explorer, Photo Express являются торговыми марками.
- Другие названия и продукты могут быть торговыми марками или зарегистрированными торговыми марками своих собственников.

Информация о продукте

- Дизайн продукта и его характеристики могут быть изменены без сообщения. Это включает технические характеристики продукта, программное обеспечение, программные драйверы и Инструкцию пользователя. Эта Инструкция пользователя является общим справочником относительно продукта.

СЛУЖБА ПОДДЕРЖКИ ПОЛЬЗОВАТЕЛЕЙ (на территории СНГ)

Если в этой Инструкции у Вас возникнут вопросы, ответа на которые Вы не знаете, пожалуйста, свяжитесь со Службой поддержки пользователей:

- через сайт <http://ufo.ua>
- по электронному адресу info@ufo.foto.ua
- по телефону 8–800–501–64–30 (по Украине из городских аппаратов звонки бесплатны).

ИНСТРУКЦИИ ПО БЕЗОПАСНОСТИ

Прочтите с пониманием все *Предупреждения* и *Осторожно* перед использованием этого продукта.

ПРЕДУПРЕЖДЕНИЯ

Если инородные объекты или вода попали в фотоаппарат, выключите его и выньте аккумуляторы.

Дальнейшее использование в этом состоянии может вызвать загорание или поражение током. Проконсультируйтесь у продавца.



Если фотоаппарат упал или корпус получил повреждение, выключите его и выньте аккумуляторы.

Дальнейшее использование может вызвать загорание или поражение током. Проконсультируйтесь у продавца.



Не разбирайте, не изменяйте конструкцию и не старайтесь самостоятельно починить фотоаппарат.

Это может вызвать загорание или поражение током. О ремонте спрашивайте продавца.



Не используйте фотоаппарат возле воды.

Это может вызвать загорание или поражение током. Пользуйтесь соответствующими футлярами/сумками, когда идет дождь, снег или Вы находитесь на пляже.



Не размещайте фотоаппарат на наклонной или неустойчивой поверхности.

Это может привести к тому, что фотоаппарат упадет или перевернется и повредится.



Держите аккумуляторы подальше от детей.

Глотание аккумуляторов может вызвать отравление. Если аккумулятор случайно проглочен, немедленно обратитесь к врачу.



Не используйте фотоаппарат во время ходьбы или за рулем автомобиля или мотоцикла.

Это может привести к падению или аварии.



ОСТОРОЖНО

Осторожно вставьте аккумулятор, обращая внимание на полярность (+ или -) контактов.

Установка аккумуляторов с обратной полярностью может вызвать пожар, повреждение или порчу окружающих областей из-за разрыва аккумулятора или его течи.



Не пользуйтесь вспышкой на близком расстоянии от глаз.

Это может нанести вред зрению человека.



Не давите на ЖК монитор.

Это может повредить стекло на экране или вызвать вытекание внутренней жидкости. Если внутренняя жидкость попадет в глаза или на другие органы или на одежду, прополощите пресной водой. Если внутренняя жидкость попала в глаза, обратитесь за помощью к врачу.



Фотоаппарат является высокоточным прибором. Не бросайте его, не трясите и не используйте чрезмерную силу, когда работаете с камерой.

Это может вызвать повреждение аппарата.



Не используйте аппарат в сырых, запыленных, дымных или насыщенных паром местах.

Это может вызвать пожар или поражение электричеством.



Не вынимайте аккумулятор сразу же после длительного периода непрерывного использования. Аккумулятор становится горячим на протяжении пользования им. Прикосновение горячего аккумулятора может вызвать ожоги.



Не заворачивайте фотоаппарат и не располагайте его под накрытием.

Отсутствие охлаждения может вызвать деформирование корпуса или привести к загоранию. Используйте фотоаппарат в хорошо вентилируемых местах.



Не оставляйте фотоаппарат в местах, где температура может существенным образом подняться, как например внутри автомобиля. Это может неблагоприятно повлиять на корпус или внутренние части, вызвать пожар.



Прежде чем перемещать фотоаппарат, отсоедините шнуры и кабели.

Невыполнение этого условия может привести к повреждению кабелей, вызвать пожар и поражение электричеством.



Примечания по использованию аккумуляторов

При использовании аккумуляторов внимательно прочитайте и строго придерживайтесь Инструкций по Безопасности и примечаниям, которые приведены ниже:

- Разные типы элементов питания и окружающие условия могут влиять на производительность их работы.
- Избегайте использования аккумуляторов при чрезвычайно холодных условиях, поскольку низкие температуры могут сократить время работы аккумулятора и уменьшить производительность фотоаппарата. Это особенно касается щелочных аккумуляторов, поэтому Ni-MH аккумуляторы более рекомендованы.
- Если Вы используете новые аккумуляторы или такие, которые не были использованы значительный промежуток времени (исключая использование аккумуляторов, имеющих просроченную дату использования) может повлиять на количество снимков, которые могут быть получены. Таким образом, для увеличения производительности и времени их работы, мы рекомендуем полностью зарядить и разрядить аккумулятор как минимум один раз перед использованием.
- Аккумулятор может нагреваться при непрерывном использовании фотоаппарата. Это нормальное и безопасное состояние.
- Камера может нагреваться при непрерывном использовании. Это нормальное и безопасное состояние.
- Если Вы не используете аккумуляторы длительный период времени, вынимайте их из аппарата для предотвращения их течи или коррозии.
- Никогда не используйте разные типы аккумуляторов вместе.
- Всегда держите контакты в незагрязненном состоянии.
- Не используйте марганцевые аккумуляторы.
- Существует риск взрыва, если аккумулятор заменен некорректно.
- Использованные аккумуляторы утилизируйте в соответствии с инструкциями.

СОДЕРЖАНИЕ

ВВЕДЕНИЕ	8	Использование Макрорежима	31
Общий обзор.....	8	Установка разрешающей способности и качества снимков	32
Комплект поставки.....	9	ВЫБОР РЕЖИМА СЪЕМКИ.....	34
Аксессуары.....	9	Режим Авто.....	34
ЗНАКОМСТВО.....	10	Режим Спорт.....	35
Вид спереди	10	Режим Ночь.....	36
Вид сзади	11	Режим Портрет.....	37
Светодиодные индикаторы.....	12	Режим Ландшафт.....	38
Шкала режимов	13	Режим Контрового света.....	39
Информация на жидкокристаллическом дисплее	14	РЕЖИМ ВИДЕО.....	40
ПОДГОТОВКА К РАБОТЕ	19	РЕЖИМ ВОСПРОИЗВЕДЕНИЯ.....	41
Установка аккумулятора	19	Просмотр снимков.....	41
Зарядка аккумулятора.....	20	Увеличение снимков.....	42
Установка карты памяти SD (опция).....	21	Индексный просмотр.....	43
Установка даты и времени	22	Воспроизведение видеоклипов.....	44
Выбор языка экранных сообщений	22	Слайд-шоу.....	44
Присоединение ремешка	23	Защита изображений/видеоклипов.....	45
БАЗОВЫЕ ФУНКЦИИ.....	24	УДАЛЕНИЕ.....	46
Включение камеры	24	Удаление одного изображения/видеоклипа.....	46
Выключение камеры.....	24	Удаление всех изображений/видеоклипов.....	47
Использование жидкокристаллического дисплея.....	25	Форматирование карты памяти SD или внутренней памяти.....	48
Использование нормального режима.....	26	УСТАНОВКИ DPOF.....	49
Зумирование.....	27		
Использование вспышки	28		
Использование таймера	30		

MP3 РЕЖИМ.....	50
Воспроизведение файлов MP3.....	50
Удаление файлов MP3.....	51
ПЕРЕМЕЩЕНИЕ ФАЙЛОВ ИЗ КАМЕРЫ В ПК.....	52
Шаг 1: Установка USB-драйвера.....	53
Шаг 2: Соединение камеры с компьютером.....	54
Шаг 3: Загрузка записанных снимков/ видеофрагментов	55
ИНСТАЛЯЦИЯ ПРОГРАММ РЕДАКТИРОВАНИЯ.....	56
Инсталляция FOTO EXPLORER.....	56
Инсталляция FOTO EXPRESS.....	57
ИСПОЛЬЗОВАНИЕ КАМЕРЫ КАК ПК-КАМЕРЫ.....	58
Шаг 1: Установка драйвера ПК-камеры.....	58
Шаг 2: Соединение фотокамеры с компьютером.....	59
Шаг 3: Запуск прикладной программы (Windows NetMeeting).....	59
ФУНКЦИИ МЕНЮ.....	60
Меню Съемки.....	60
Меню Воспроизведения.....	66
Меню Видео.....	67
Меню MP3.....	68
Меню Установки.....	69
ТЕХНИЧЕСКИЕ ХАРАКТЕРИСТИКИ КАМЕРЫ.....	71
РЕШЕНИЕ ПРОБЛЕМ.....	72

ВВЕДЕНИЕ

Общий обзор

Ваша новая стильная цифровая камера позволяет делать высококачественные снимки с разрешением 2560 x 1920 пикселей при помощи 5,0 мегапиксельной ССД–матрицы. Используя цветной 1,7" TFT жидкокристаллический дисплей, Вы можете делать снимки, а потом просматривать их со всеми деталями. Датчик вспышки автоматически распознает условия съемки (освещения) и определяет необходимость использования вспышки. Эта функция гарантирует Вам получение отличных снимков.

16 Мб внутренней (встроенной) памяти (из них 14 Мб для хранения снимков) позволяют Вам делать и хранить снимки без использования дополнительной карточки памяти. Однако, Вы можете расширить объем памяти при помощи внешней карточки памяти.

Кроме фотоизображений Вы можете записывать короткие видеофрагменты при помощи функции видео.

Другой особенностью камеры является возможность прослушивать MP3 файлы. Для частного прослушивания Вы можете присоединить наушники через конвертер к соответствующему выходу камеры. Вы можете также скачивать файлы с ПК на камеру с помощью USB кабеля или можете использовать карточку памяти и проигрывать файлы с нее.

Полученные снимки можно загрузить в Ваш компьютер при помощи кабеля USB. Вы можете улучшать и редактировать изображения на Вашем компьютере при помощи программного обеспечения, которое поставляется с камерой, или у Вас уже установлено. Вы можете обменяться изображениями с Вашими друзьями при помощи электронной почты или размещать их на веб–сайте.

Функция DPOF позволяет Вам печатать Ваши снимки на DPOF–совместимом принтере просто вставив в него карточку памяти.

КОМПЛЕКТ ПОСТАВКИ

Внимательно распакуйте Вашу камеру и удостоверьтесь в наличии нижеследующих предметов. В случае, если какой-либо из предметов отсутствует или Вы нашли какое-то несоответствие или повреждение, немедленно свяжитесь с Вашим продавцом.

- Цифровая камера
- Инструкция пользователя
- Кабель USB
- Литиевый аккумулятор
- Наушники
- Конвертер наушников
- Ремешок для камеры
- Компакт-диск с программным обеспечением
- Футляр для камеры
- Адаптер

ЗНАКОМСТВО

Вид спереди

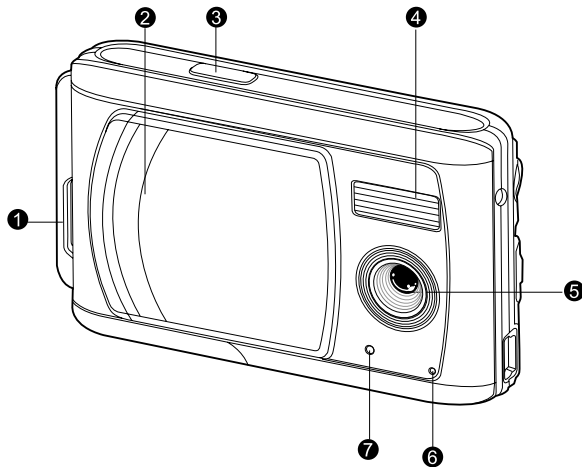

1. Ушко для ремешка

2. Крышка объектива

3. Кнопка спуска

4. Вспышка

5. Объектив

6. Микрофон

7. Индикатор таймера

Вид сзади

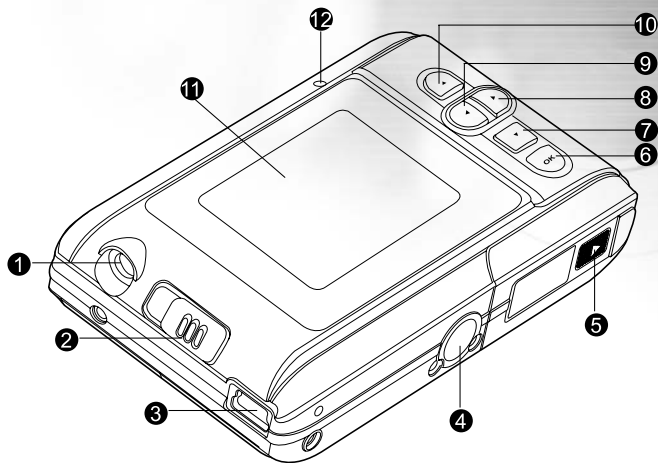

1. Разъем DC IN 5V

2. Переключатель фокуса



режим Макро



режим Норма

3. Разъем USB

4. Гнездо штатива

5. Крышка отсека аккумуляторов / карт SD

6. Ок кнопки УСТАНОВИТЬ



кнопка зума

7. Кнопка вниз
кнопка Режим

8. Кнопка вправо



кнопка вспышки

9. Кнопка влево



кнопка таймера

10. Кнопка вверх
кнопка Меню

11. ЖК монитор

12. Индикатор состояния





Светодиодные индикаторы (индикация)

Индикатор	Статус	описаниеаниеание/Состояние	Звук
Индикатор состояния	Без индикации	Камера начинает работу	Да*(1)
Индикатор состояния	Горит зеленый	Камера готова	Нет
Индикатор состояния	Мигающий зеленый	Зарядка вспышки	Нет
Индикатор состояния	Мигающий зеленый	Изображение записывается в память	Нет
Индикатор состояния	Горит зеленый	USB связь в процессе	Нет
Индикатор состояния	Горит зеленый	Камера готова записывать изображение (фильм)	Да*(1)
Индикатор таймера	Мигающий красный	Активировано функцию таймера	Да*(с)
-----	-----	Натисненныя кнопки	Так*(1)

- *(1) Камера подает один сигнал.
- *(с) Сигналы таймера: 10 для 10 с и 5 для 5 с.

Шкала режимов





Выберите режим места действия, который нлучше подходит к Вашей ситуации.

	Режим	Описание
1. [A]	Режим авто.	Выберите этот режим для самостоятельных установок камеры всех параметров соответственно ситуации.
2. 	Режим спорт	Выберите этот режим для съемки объектов, которые быстро двигаются.
3. 	Режим ночь	Выберите этот режим для съемки людей на темном фоне или ночью.
4. 	Режим портрет	Выберите этот режим для съемки людей на размытом фоне.
5. 	Режим пейзаж	Выберите этот режим для съемки удаленных объектов или пейзажей.
6. 	Режим контрового света	Выберите этот режим для объектов, которые находятся на очень светлом фоне, и могут получиться затемненными, если не сработает вспышка



Информация на ЖК дисплее

Во время фотосъемки на дисплее можно увидеть такие обозначения:





1. Место действия

- A** Авто режим
-  Режим спорт
-  Режим ночь
-  Режим портрет
-  Режим пейзаж
-  Режим контрового света

2. Качество изображения

-  Высокое
-  Нормальное
-  Экономное

3. Размер изображения





-  3072x2304
-  2560x1920
-  2048x1536
-  1280x960
-  640x480



4. Количество оставшихся снимков

5. Индикатор карточки

6. Индикатор уровня заряда батареи

-  Полный
-  Немного разряжена
-  Практически разряжена
-  Полностью разряжена



7. Чувствительность ISO

пусто	Авто
ISO 100	100
ISO 200	200



8. Резкость

-  Высокая
-  Средняя
-  Низкая

9. Цвет





-  Полноцвет
-  Черно-белое
-  Сепия

10. Насыщенность

-  Высокая
-  Средняя
-  Низкая







11. Режим вспышки

-  вспышка включена
-  вспышка выключена
-  Автоматическая вспышка
-  Уменьшение эффекта "красных глаз"

12.  Режим таймера

13.  Индикатор макрорежима







14. Баланс белого

- | | |
|-----------------------------------------------------------------------------------|----------------------|
| пусто | Авто |
|  | Дневной свет |
|  | Облачно |
|  | Лампа накаливания |
|  | Лампа дневного света |

15. Компенсация экспозиции







Нижеприведенные обозначения появляются во время просмотра снятых изображений:



1. Режим воспроизведения
2. [SD] Индикатор карточки
3. Индикатор уровня заряда батареи
[] Полный
[] Немного разряжена
[] Практически разряжена
[] Полностью разряжена
4. [] Защита
5. [] DPOF

Нижеприведенные обозначения появляются во время записи видеофрагментов:



1. Режим видео
2. Индикатор записи
3. Счетчик длительности видео
4.  Индикатор карточки
5.  Индикатор уровня заряда батареи
 -  Полный
 -  Немного разряжена
 -  Практически разряжена
 -  Полностью разряжена

Нижеприведенные обозначения появляются во время просмотра записанных видеофрагментов:

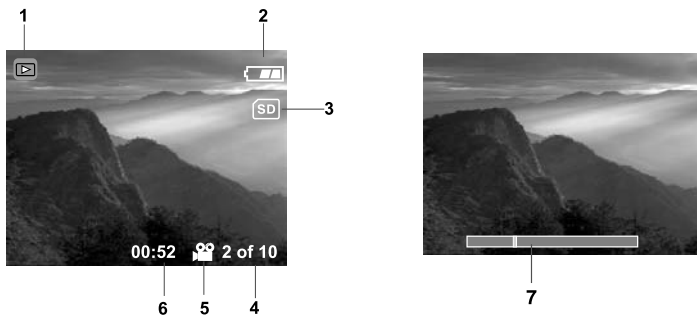

1. Режим воспроизведения
2. Индикатор уровня заряда батареи
 - Полный
 - Немного разряжена
 - Практически разряжена
 - Полностью разряжена4.
3. Индикатор карточки
4. Номер фрагмента из всего количества
5. Режим видео
6. Прошедшее время
7. Индикатор воспроизведения

ПОДГОТОВКА К РАБОТЕ

Установка батареи

Мы исключительно рекомендуем использовать определенный литий–ионный аккумулятор для полного использования Вашего фотоаппарата. Убедитесь, что фотоаппарат выключен перед установкой или выниманием аккумулятора.

1. Убедитесь, что Ваша камера выключена.
2. Откройте отсек батареи / карточки SD.
3. Вставьте аккумулятор в направлении указанном на рисунке.
 - Совмещайте направляющие замка аккумулятора в направлении стрелки а потом вставляйте аккумулятор.
4. Плотнo закройте отсек батареи / карточки SD.

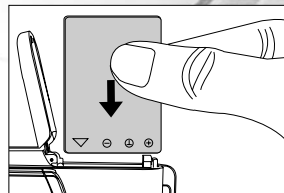

Выемка батареи

Откройте отсек батареи / карточки SD а потом отожмите замок аккумулятора. Когда аккумулятор немного вышел, потихоньку вынимайте его полностью.

Зарядка аккумулятора

Использование опционального сетевого адаптера переменного тока может зарядить аккумулятор или для электропитания камеры. Убедитесь, что фотоаппарат выключен перед начальной загрузкой аккумулятора.

1. Вставьте один конец шнура сетевого адаптера в гнездо входа питания 5В фотоаппарата (DC IN 5V).
2. Вставьте другой конец в розетку переменного тока
 - Индикатор статуса начинает мигать зеленым, когда процесс зарядки начинается и становится зеленым, когда зарядка завершена.
 - Рекомендуется полностью разрядить аккумулятор перед перезарядкой.
 - Время зарядки варьируется соответственно температуре окружающей среды и состояния аккумулятора.

Примечание:

- Эта камера должна быть использована с определенным адаптером переменного тока. Повреждения вызванные использованием другого адаптера не подпадают под гарантийное обслуживание.
- Если зарядка не начинается после указанных действий, включите камеру в любом режиме и, после загорания ЖКД, выключите ее.
- Аккумулятор может нагреться после зарядки или сразу после продолжительного использования. Это нормально и не является ошибкой.
При использовании камеры на холоде держите камеру и аккумулятор в теплом месте например во внутренних карманах одежды.
- Если Вы откроете крышку батарейного отсека без отсоединения аккумулятора, аккумуляторное питание не прекратится. Если Вы вынимаете аккумулятор для сохранности настроек даты и времени необходимо вставить аккумулятор на протяжении двух часов.
- Мы рекомендуем заряжать аккумулятор на протяжении 8 часов перед первым их использованием.

Установка карты памяти SD (дополнительный аксессуар)

Ваша камера поставляется с 16 Мб–внутренней памяти (из них 14 – для хранения файлов), в которой можно сохранять изображение и видеофрагменты. Однако, Вы можете расширить объем памяти с помощью карты памяти SD. Дополнительная карта памяти SD является многократно съемным устройством для хранения изображений и видеофрагментов.

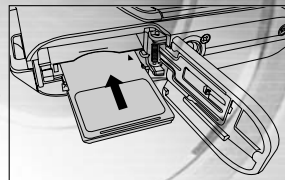

1. Убедитесь, что Ваша камера выключена.
2. Откройте отсек батареи / карточки SD.
3. Вставьте карточку памяти SD.
 - если карта не вставляется, проверьте ее ориентацию.
4. Надежно закройте отсек батареи / карточки SD.

Примечание:

- Чтобы предотвратить неумышленное удаление ценной информации из карты памяти SD, Вы можете передвинуть переключатель защиты от записи (сбоку карты памяти SD) в положение "LOCK/ЗАБЛОКИРОВАНО".
- Для записи, редактирования или удаления данных из карты памяти SD, Вам нужно разблокировать карту.
- Перед началом использования карты ее нужно отформатировать в этой камере..

Чтобы вынуть карточку памяти SD

1. Убедитесь, что камера выключена.
2. Откройте отсек батареи / карточки SD.
3. Легонько нажмите на край карты памяти, чтобы она выскочила..

Примечание:

- Во время работы карточка памяти может нагреться, поэтому будьте осторожны при ее вынимании.

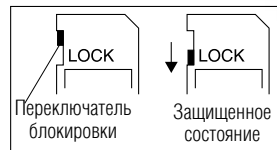

Установка даты и времени

Дату и время необходимо устанавливать, если:

- Камера включена впервые.
- Камера включена после того, как батарея была вынута из нее на протяжении продолжительного времени.

1. Выберите позицию используя кнопки ◀/▶ .
 - для увеличения значения, нажмите кнопку ▲ .
 - чтоб уменьшить значения, нажмите кнопку ▼ .
2. Нажмите кнопку Установить после заполнения всех полей.

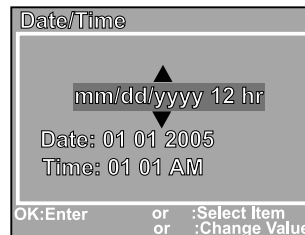

Выбор языка экранных сообщений

Следуйте нижеприведенным шагам для установки языка для экранных меню.

1. Нажмите кнопку Меню.
2. Нажатием ► выберите меню [НАСТРОЙКИ / SETUP]
3. Кнопками ▲/▼ выберите [Language \ Язык] и нажмите кнопку Установить
4. Выберите необходимый язык, используя кнопки ▲/▼ .
5. Нажмите кнопку Установить после заполнения всех полей .

Примечание:

- Установленный язык сохранится даже после выключения камеры.

Присоединение ремешка

Чтобы избежать случайного падения камеры во время использования, всегда пользуйтесь ремешком.

Для присоединения ремешка:

1. Просуньте маленькую петельку ремешка через ушко ремешка камеры.
2. Протяните большую петлю через маленькую и затяните.

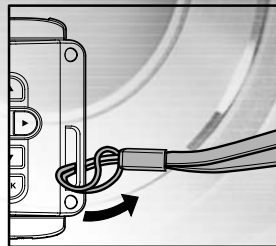

БАЗОВЫЕ ФУНКЦИИ

Включение камеры

1. Откройте крышку объектива для включения камеры.
2. После инициализации камеры будет произведен один сигнал.

Выключение камеры

Закройте крышку объектива для выключения камеры.

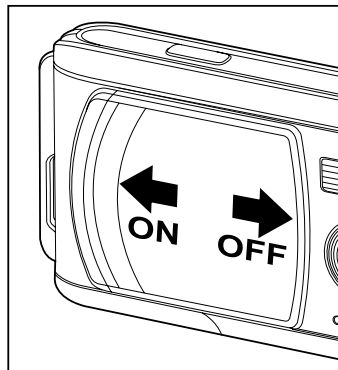

Использование жидкокристаллического дисплея

При помощи ЖК дисплея вы можете компоновать снимки, просматривать записанные снимки/видеофрагменты, а также изменять параметры камеры.

Обозначение режимов, текст и цифры, которые изображены на ЖК дисплее, могут отличаться в соответствии с установленными параметрами.

1. Откройте крышку объектива для включения камеры.
2. Установите желаемый режим в меню Съемки (Авто/Спорт/Ночь/Портрет/Пейзаж/Контроль свет).
3. Скомпонуйте снимок на дисплее.
4. Нажмите кнопку спуска.

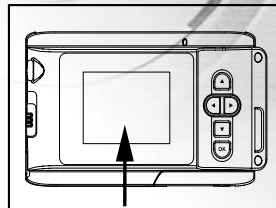

Примечание:

– ЖК дисплей тускнеет на сильном солнечном свете или при очень сильном освещении. Это не есть неисправностью.

Использование Нормального режима

Нормальный режим используется для съемки объектов, которые находятся на расстоянии от 1 м до бесконечности. Выберите этот режим для большинства снимков, включая портреты и пейзажи.

1. Переключатель фокуса в ▲ положение.
3. Скомпонуйте снимок.
4. Нажмите кнопку спуска.

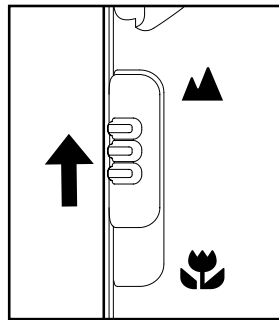

Примечание:

– На ЖК дисплее появится значок Нормального режима – [A].



Использование зума

При помощи цифрового увеличения (зума) Вы можете приблизить изображения. Вместе с тем, функция цифрового увеличения имеет недостатки: чем больше изображение увеличено (приближено), тем более зернистым оно становится.

1. Установите желаемый режим в меню Съемки (Авто/Спорт/Ночь/Портрет/Пейзаж/Контроль свет).
2. Нажмите  для активации функции увеличения (зума).
 - Диапазон цифрового увеличения варьируется: 1x – 2x – 4x
 - Для выхода из функции зума нажмите кнопку  снова.
3. Нажмите кнопку спуска, чтобы снять "увеличенное" изображение.

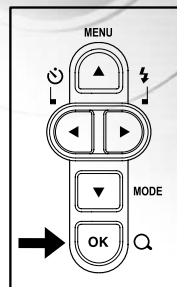

Примечание:

- Вы можете установить цифровое увеличение только при разрешении 2560 x 1920 пикселей; зум не доступен при разрешении 3072 x 2304 пикселей, 2048x1536, 1280 x 960 пикселей и 640 x 480 пикселей. Если Вы просматриваете увеличенные изображения, то они доступны в четырех разрешениях: 2304 x 1728 пикселей, 1600 x 1200 пикселей, 1280 x 960 пикселей та 640 x 480 пикселей.
- Зум не может быть использован для  (видео) режима.

Использование вспышки

Функция вспышки предназначена для автоматического освещения объектов при плохом освещении. Вы можете делать снимки, выбирая нужный Вам режим работы вспышки.



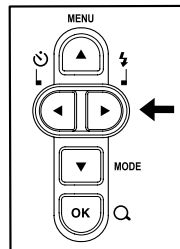

1. Установите желаемый режим в меню Съемки (Авто/Спорт/Ночь/Портрет/Пейзаж/Контровой свет).
2. Нажимайте  кнопку на задней панели камеры, пока нужный режим работы вспышки не появится на ЖК дисплее.
3. Скомпонуйте снимок и нажмите кнопку спуска.

Камера имеет четыре режима вспышки:

вспышка включена (принудительная), вспышка выключена, вспышка Автомат, Уменьшение эффекта "красных глаз".





Ниженаведенная таблица поможет Вам выбрать нужный режим вспышки:

Режим вспышки	Описание
 вспышка включена	Вспышка всегда срабатывает независимо от условий освещения. Выберите этот режим для съемки контрастных объектов (со светлым фоном) или при наличии глубоких теней.
 вспышка выключена	Вспышка не срабатывает. Выберите этот режим в местах, где запрещено фотографировать со вспышкой, или если объект находится вне досягаемости вспышки.
 вспышка Автомат	Вспышка срабатывает автоматически в зависимости от условий освещения. Выберите этот режим в большинстве случаев.
 Уменьшение эффекта "красных глаз"	Вспышка дает предварительную вспышку перед основной. Это заставляет зрачок глаза сузиться и, тем самым, уменьшает эффект "красных глаз". Выберите этот режим для съемки людей и животных в условиях недостаточного освещения.

Примечание:

В режиме  (Макро) и  (Пейзаж)  фотографирование со вспышкой невозможно.

В режиме  (ночь) вспышка автоматически определит условия освещения. Если освещения недостаточно, то вспышка перейдет в режим работы уменьшение эф-та "красных глаз"  .

В режиме  (Спорт) вспышка автоматически переходит в режим Выключ.  .

Использование таймера

При помощи  функции Таймера, Вы можете присоединиться к группе особ, которые снимаются. Вы можете делать снимки, используя функцию таймера в любом режиме съемки (Авто/Спорт/Ночь/Портрет/Пейзаж/Контрольной свет).

Таймер может быть установлен с интервалом в 10 или 5 с. Переключение режима работы осуществляется в такой последовательности:

[10 с]→ [5 с]→ [выключен]. После установки таймера, спуск автоматически сработает через 10 или 5 секунд. На первых 7 с или 2 с индикатор таймера мигает медленно, а на протяжении последних 3 – быстро.

1. Устойчиво установите камеру на штатив или неподвижную поверхность.
2. Откройте крышку объектива чтобы включить камеру.
3. Установите желаемый режим в меню съемки
(Авто/Спорт/Ночь/Портрет/Пейзаж/Контрольной свет).
4. Нажатием  кнопки выберите желаемый режим работы таймера.
5. Скомпонуйте снимок.
 - На ЖК дисплее появится индикатор отсчета времени.
6. Нажмите кнопку спуска.
 - чтобы отменить функцию таймера в любое время, нажмите кнопку влево.

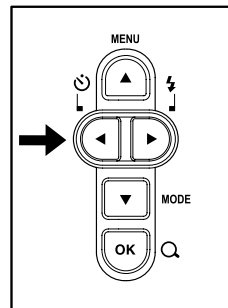

Примечание:

– после каждого снимка режим таймера выключается.

Использование Макрорежима

В  (Макрорежиме) Вы можете снимать вблизи такие объекты как цветы или насекомые. Возможный диапазон съемки варьируется от 0,6 м до 1 м.

1. Установите переключатель фокуса в  положение.

– На ЖК дисплее появится значок  (Макрорежима).



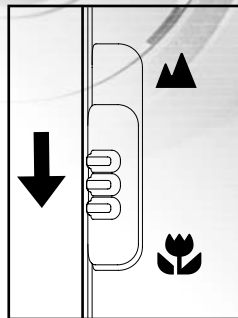

3. Скомпонуйте снимок.

4. Нажмите кнопку спуска.

– чтобы выключить макрорежим, установите Переключатель фокуса в положение Нормального режима  .



Примечание:

- В  (Макрорежиме) нельзя установить Компенсацию экспозицию, Место действия, ISO.
- В  (Макрорежиме) вспышка автоматически переключается в  режим (вспышка выкл).
- после того, как Вы сделали макроснимок, НЕ ЗАБУДЬТЕ установить фокус назад ( положение Нормальный режим).

Установка разрешения и качества снимков

Параметры разрешения и качества определяют размер в пикселях, размер файла изображения и степень компрессии Ваших снимков. Эти параметры влияют на количество снимков, которые могут поместиться в память или на карточке памяти SD. После того, как Вы лучше познакомитесь с камерой, мы рекомендуем Вам сделать снимки каждого значения качества и разрешения для оценки влияния на Ваши снимки.

Высокое разрешение и качество снимков дают лучшие результаты при печати фотографий, но дают большие размеры файлов. Таким образом, меньше снимков займут больше места.

Высокое разрешение и качество рекомендуется для снимков, которые будут выводиться на печать и для ситуаций, когда нужна передача мельчайших деталей. Снимки с низким разрешением и качеством полностью достаточны для передачи электронной почтой, вставки в электронные документы и размещения на веб-сайтах.

Для изменения параметров разрешения и качества:

1. Нажмите кнопку MENU для входа в меню [Съемки/ Capture] и Выберите [Size / Размер] или [Quality / Качество] изображения с помощью кнопок ▲/▼. Нажимайте Установить для входа.
2. После входа установите нужные параметры кнопками ▲/▼ и нажимайте Установить для подтверждения
3. Для выхода выбирайте [Выход / Exit] и нажимайте Установить.



Приблизительное количество снимков (фотографий)

Счетчик кадров показывает приблизительное количество снимков, которые могут быть сохранены во внутренней памяти или на карточке памяти SD соответственно к установленным параметрам качества и разрешения. Количество снимков может отличаться в зависимости от объектов съемки та емкости карточки памяти, или наличия файлов, которые не являются изображениями, а также когда запись происходит с одновременной сменой параметров качества и разрешения.

Разрешение	Качество	16 МВ внутренней памяти	карточка памяти SD					
			32 МВ	64 МВ	128 МВ	256 МВ	512 МВ	1 GB
3072x2304 7M	**	9	20	42	86	172	347	693
	* *	12	25	52	106	213	429	856
	*	19	41	85	172	345	695	1387
2560x1920 5M	**	11	24	51	103	207	417	832
	* *	14	30	62	127	255	515	1027
	*	23	49	102	206	414	835	1664
2048x1536 3M	**	18	38	79	161	323	652	1300
	* *	30	63	130	264	530	1068	2131
	*	37	77	159	322	647	1304	2601
1280 x 960 1,2 M	**	47	99	204	413	828	1670	3329
	* *	71	149	306	620	1243	2505	4994
	*	95	198	408	826	1657	3340	6659
640 x 480 0,3 M	**	191	397	816	1653	3315	6680	9999
	* *	287	596	1224	2480	4973	9999	9999
	*	383	794	1632	3307	6630	9999	9999

* Приведенные данные получены по результатам стандартных тестов. Реальная емкость зависит от условий съемки и установленных параметров.

ВИБЛОР РЕЖИМА СЪЕМКИ

Автоматический режим

В **[A]** Автоматическом режиме большинство параметров определяется камерой. Просто направте камеру на объект и нажмите на спуск.

1. Нажмите кнопку МЕНЮ для входа в меню [Съемки / Capture], и выберите [Место действия / Scene] при помощи кнопок ▲/▼. Нажимайте Установить для входу в подменю.
2. После входа выберите [Авто / Auto], потом нажмите кнопку Установить для подтверждения установок.
3. Для выхода выбирайте [Выход / Exit] и нажимайте Установить.

– На жидкокристаллическом дисплее появится значок Автоматического режима **[A]**.

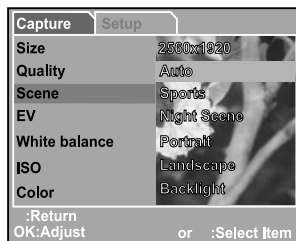



Примечание:

- При первом включении в камере установлен Автоматический режим **[A]**.
- Для установки других параметров, таких как Язык, Автовыключение и др., выберите Setup/Установки.



Режим спорт

Съемка движущихся объектов в  (Спорт) режиме является наиболее приемлемой. Эта функция также позволяет Вам непрерывно снимать движущиеся объекты.

1. Нажмите кнопку МЕНЮ для входа в меню [Съемки / Capture], та выберите [Место действия / Scene] при помощи кнопок / нажимайте установить для входа в подменю.
2. После входа выберите [Спорт / Sports], потом нажмите кнопку Установить для подтверждения.
 - На ЖКД появится значок режима  (Спорт).
3. Для выхода выберите [Выход / Exit] и нажимайте Установить.





Примечание:

- В  (Спорт) режиме невозможно установить ISO.
- В  (Спорт) режиме вспышка автоматически переходит в режим  (выключено)
- Для установки других параметров, таких как Язык, Автовыключение и др., выберите Setup/Установки.



Режим ночь

Съемка живых существ в режиме ночь  позволяет сохранить природный баланс между главным объектом съемки и задним планом. Люди на фоне вечернего неба или ночью освещаются вспышкой, а задний план снимается с малой скоростью затвора, что позволяет делать четкие снимки с правильно подобранной экспозицией для людей и заднего плана.

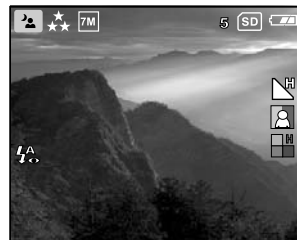
1. Нажмите кнопку МЕНЮ для входа в меню [Съемки / Capture], и выберите [Место действия/ Scene] при помощи кнопок /. Нажимайте Установить для входа в подменю.
2. После входа выберите [Режим ночь / Night Scene], потом нажмите кнопку Установить для подтверждения установок.
 - На ЖКД дисплее появится значок  (Ночь)
3. Для выхода выбирайте [Выход / Exit] и нажимайте Установить.





Примечание:

- В режиме  (ночь) вспышка автоматически определяет условия освещения. В случае недостаточного освещения вспышка перейдет в режим работы уменьшения эффекта "красных глаз" .
- В режиме  (ночь) невозможно установить ISO.
- Для установки других параметров, таких как Язык, Автовыключение и др. выберите Setup/Установки.



Режим портрет

При съемке в режиме Портрет  камера позволяет получать снимки, на которых главный объект отличается резкостью и четкостью, и при этом задний план остается размытым.

1. Нажмите кнопку МЕНЮ для входа в меню [Съемки / Capture], и выберите [Место действия/ Scene] при помощи кнопок /. Нажимайте Установить для входа в подменю.
2. После входа выберите [Портрет / Portrait], потом нажмите кнопку Установить для подтверждения установок.
 - На ЖКД дисплее появится значок  (Ночь)
3. Для выхода выбирайте [Выход / Exit] и нажимайте Установить.





Примечание:

- В  (портрет) режиме невозможно установить ISO.
- В  (портрет) режиме на темном или ночном заднем фоне вспышка переключается в режим  (уменьшения эффекта "красных глаз").
- Для установки других параметров, таких как Язык, Автовыключение и др, выберите Setup/Установки.



Режим пейзаж

Съемка в режиме Пейзаж  позволяет Вам получить яркие снимки пейзажей с улучшенными цветами та насыщенности изображения. Когда расстояние до объекта съемки от 1 м до бесконечности используется Режим пейзаж.

1. Нажмите кнопку МЕНЮ для входа в меню [Съемки / Capture], и выберите [Место действия/ Scene] при помощи кнопок /. Нажимайте Установить для входа в подменю.
2. После входа выберите [Пейзаж / Landscape], потом нажмите кнопку Установить для подтверждения установок.
 - На ЖКД дисплее появится значок  (Ночь)
3. Для выхода выбирайте [Выход / Exit] и нажимайте Установить.



Примечание:

- В режиме  (Пейзаж) невозможно установить ISO.
- В режиме  (Пейзаж) вспышка автоматически переходит в режим работы выкл. 
- Для установки других параметров, таких как Язык, Автовыключение и др, выберите Setup/Установки.



Режим контрового света

В  режиме контрового света снимайте в случае, когда объект находится на светлом фоне и его черты затемнены или когда он находится в тени, а задний план ярко освещен.

1. Нажмите кнопку МЕНЮ для входа в меню [Съемки / Capture], и выберите [Место действия/ Scene] при помощи кнопок ▲/▼. Нажимайте Установить для входа в подменю.
2. После входа выберите [Контровой свет / Backlight], потом нажмите кнопку Установить для подтверждения установок.
- На ЖКД дисплее появится значок  (Ночь)
3. Для выхода выбирайте [Выход / Exit] и нажимайте Установить.



Примечание:

- У  (Контровой свет) режиме вспышка переходит в режим  (включено).
- У  (Контровой свет) режиме невозможно установить ISO.
- Для установки других параметров, таких как Язык, Автовыключение и др. выберите Setup/Установки.



Режим видео

Режим видео  позволяет Вам снимать видеофрагменты с разрешением кадра 320 x 240 пикселей.

1. Нажмите кнопку РЕЖИМ для включения режим  видео.
2. Вы можете начать запись видеофрагмента, нажав на кнопку спуска.
3. Для остановки записи снова нажмите на кнопку спуска.



Примечание:





- В режиме  (видео) параметры разрешения и качества неизменяемы и таймер недоступен.
- В режиме  видео) вспышка автоматически переходит в режим работы выкл. .
- Для установки Компенсации экспозиции или Баланса белого Вы можете воспользоваться меню видео.

РЕЖИМ ВОСПРОИЗВЕДЕНИЯ

При  (Воспроизведении) Вы можете просматривать, увеличивать Ваши снимки или проигрывать видеофрагменты. В этом режиме можно осуществлять просмотр уменьшенных изображений (индексный просмотр), а также слайд-шоу, что позволяет Вам быстро находить нужные изображения, или автоматически смотреть их одно за другим.



Просмотр одного снимка

Просмотр отдельного снимка.

1. Дважды нажмите кнопку РЕЖИМ для входа в  (режим Воспроизведения).
 - На ЖК дисплее появится последний сделанный снимок.
2. Просматривайте и выбирайте записанные изображения при помощи кнопок  
 - для просмотра предыдущего снимка нажмите кнопку .
 - для просмотра следующего снимка нажмите кнопку .





Примечание:

- Для выхода  режима нажмите кнопку РЕЖИМ.
- Значок  (друк DPOF) появляется на ЖК дисплее если снимок предназначенный для печати.
- Если во внутренней памяти или на карточке памяти нет снимков на ЖКД появится сообщение [No image / Снимков нет].
- Во время просмотра записанное изображение выглядит больше, чем при предварительном просмотре в режиме съемки.

Увеличение снимков

Во время просмотра снимков Вы можете увеличить часть изображения. При помощи увеличения Вы можете видеть мельчайшие детали Ваших снимков.

1. Дважды нажмите кнопку РЕЖИМ для входа в  (режим Воспроизведения).
 - На ЖК дисплее появится последний сделанный снимок.
2. Просматривайте записанные изображения при помощи кнопок  .
3. Увеличьте изображение при помощи нажатия кнопки Ок.
 - Одно нажатие кнопки Ок увеличивает изображение на 2x.
4. Используйте кнопки направления, чтобы выбрать часть изображения, которая будет увеличена.
5. Для возврата к полному изображению после 4x увеличения нажмите кнопку Ок.

Примечание:

- Каждое нажатие кнопки Ок приводит к последовательной смене режимов:
1X → 2X → 3X → 4X → 1X.



Индексный просмотр

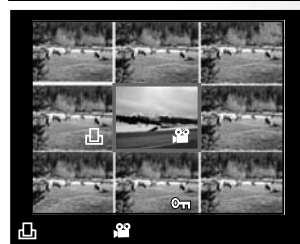

Эта функция позволяет Вам одновременно просматривать девять эскизов изображений на РК дисплее, благодаря чему Вы можете быстро находить нужные Вам снимки.

1. Дважды нажмите кнопку РЕЖИМ для входа в  (режим Воспроизведения).
2. Нажмите кнопку МЕНЮ
3. При помощи кнопок / выберите [Индексный / Thumbnail].
4. Нажмите Ok и на РК дисплее появится девять эскизов (уменьшенных) изображений (При условии, что в памяти находятся не менее девяти изображений).
5. При помощи кнопок направлений переместите курсор на нужное изображение.
6. Нажмите кнопку Ok для увеличения выбранного изображения на весь экран.





Просмотр видеофрагментов

Для просмотра записанных видеофрагментов:

1. Дважды нажмите кнопку РЕЖИМ для входа в  (режим Воспроизведения).
2. При помощи   выберите нужный видеофрагмент.

Автоматическое воспроизведение (слайд-шоу)

Функция слайд-шоу позволяет Вам автоматически воспроизвести снимки в порядке, в котором они были записаны. Это очень полезная и захватывающая функция для просмотра записанных снимков. Она также может использоваться для проведения презентаций.

1. Дважды нажмите кнопку РЕЖИМ для входа в  (режим Воспроизведения).
Потом нажмите кнопку MENU для входа в меню [Воспроизведения / Playback].
2. При помощи   выберите [Slide show / Слайд-шоу] и нажмите Ok, для входа в подменю.
3. При помощи   установите интервал показа, и для подтверждения нажмите Ok.
 - функция слайд-шоу начнет по очереди показывать Ваши снимки на ЖК экране в соответствии с установленным интервалом
 - для остановки слайд-шоу нажмите кнопку Ok.

Примечание:

– чтобы не устанавливать автоматическое воспроизведение (слайд-шоу) нажмите МЕНЮ для выхода.

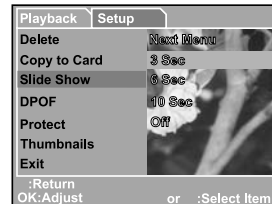





Защита снимков

Эта функция позволяет Вам защитить снимки от случайного удаления.

1. Дважды нажмите кнопку РЕЖИМ для входа в  (режим Воспроизведения).

Потом нажмите кнопку MENU для входа в меню [Воспроизведения / Playback].









2. При помощи кнопок / выберите [PROTECT/ЗАХИСТИТ] и нажмите Ok
3. При помощи кнопок / Вы можете выбрать защиту одного или сразу всех снимков. После чего нажмите OK.
 - [Single / Один]: защита одного снимка.
 - [All / Все]: защита всех снимков.
4. Выберите [UNLOCK/РАЗБЛОКИРОВАТЬ] або [LOCK/БЛОКИРОВАТЬ].
 - [Unlock/Разблокировать]: снять защиту со снимка.
 - [Lock/Блокировать]: заблокировать выбранный снимок или все снимки.
5. Нажмите кнопку Ok для подтверждения.



УДАЛЕНИЕ СНИМКОВ

Удаление одного снимка/видеофрагмента

Вы можете сразу удалить только-что полученный снимок или видеофрагмент.

1. Дважды нажмите кнопку РЕЖИМ для входа в режим  (Воспроизведения).
– На ЖК дисплее появится последний сделанный снимок.
2. При помощи кнопок   просмотрите и выберите нужный снимок и нажмите МЕНЮ .
3. Выберите [удалить / Delete] кнопками   и нажмите Установить
4. Кнопками   выберите [Одне / Single] и нажмите Установить
5. Кнопками   выберите [Выполнить / Execute] и нажмите Установить для подтверждения удаления. Для отмены выбирайте [Отмена / Cancel]
6. Продолжайте удаление, если это необходимо.
– В случае удаления всех снимков, появится сообщение [No image / снимков нет].
– Для окончания удаления снимков снова нажмите кнопку РЕЖИМ.



Примечание:

- Имейте в виду, что удаленные снимки восстановить невозможно. Будьте внимательны при удалении файлов.
- Защищенные снимки не могут быть удалены при помощи функции удаления.

Удаление всех снимков/видеофрагментов

1. Дважды нажмите кнопку РЕЖИМ для входа в  (режим Воспроизведения).
Потом нажмите кнопку MENU для входа в меню [Воспроизведения / Playback].
2. При помощи кнопок ▲/▼ выберите [Удалить / Delete] и нажмите Ok
3. При помощи кнопок ▲/▼ выберите [All image/ Все изображения] и нажмите кнопку Ok.
4. Кнопками ▲/▼ выберите [Выполнить / Execute] и нажмите установить для подтверждения удаления. Для отмены выбирайте [Отмена / Cancel]



Примечание:

- Имейте в виду, что удаленные снимки восстановить невозможно. Будьте внимательны при удалении файлов.
- Защищенные снимки не могут быть удалены при помощи функции удаления.
- Если вставлена карточка памяти SD, то снимки и видеофрагменты, которые записаны на карточку, будут удалены в первую очередь.

Форматирование карточки памяти SD или внутренней памяти

Даная функция форматирует внутреннюю память (или карточку памяти) и уничтожает все сохраненные снимки и данные.

1. Нажмите кнопку РЕЖИМ для входа в режим [Настройки / Setup] из любого режима.
2. При помощи кнопок ▲/▼ выберите [Format/Формат] и нажмите Установить для входа в подменю.
3. Если Вы хотите отформатировать карточку памяти SD или внутреннюю память при помощи кнопок ▲/▼ выберите [Выполнить / Execute] и нажмите Установить для подтверждения.
 - Для отмены выбирайте [Отмена / Cancel].
 - После того, как карточка памяти SD или внутренняя память отформатирована, на экране появится сообщение [No image / снимков нет].

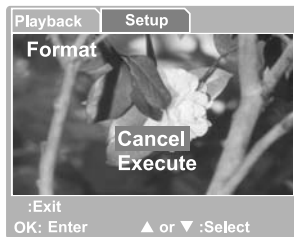





Примечание:







- Перед форматированием карточки памяти SD убедитесь, что она правильно установлена в камеру.
- Если Вы хотите уничтожить снимки или видеофрагменты записанные во внутренней памяти, сначала выньте карточку памяти SD.
- Для полной совместимости убедитесь, что карточка отформатированная на ПК не имеет установки файловой системы FAT32. Такие карточки не будут распознаны камерой.

УСТАНОВКИ DPOF

Формат DPOF позволяет Вам включать информацию про печать снимков на Вашу карточку памяти SD. При помощи формата DPOF Вы можете выбирать снимки для печати, а также определять количество отпечатков каждого. Просто вставьте вашу карточку памяти SD в DPOF-совместимый принтер или отдайте ее в специализированную лабораторию, которая принимает карточки памяти. DPOF-совместимый принтер прочтает информацию с вашей карточки и напечатает соответствующее количество снимков.

Чтобы установить параметры DPOF:

1. Дважды нажмите кнопку РЕЖИМ для входа в  (режим Воспроизведения).
Потом нажмите кнопку MENU для входа в меню [Воспроизведения / Playback].
2. При помощи кнопк / выберите [DPOF] и нажмите Ok
3. При помощи кнопк / выберите для какого количества снимков будут произведены установки и нажмите кнопку Ok.

– [Single / Один]: установки для каждого отдельного снимка.
– [All / Все]: установки для всех снимков одновременно.
4. При помощи кнопк / выберите [коль. снимков / Print Num.] и нажмите Ok
5. Выберите необходимое значение кнопками / и нажмите Ok. Количество может быть установлено до 9 отпечатков.
6. Выберите [Применить печать / Print Enable Execute] кнопками / и нажмите Ok. Это создаст файл со служебной информацией DPOF. После чего камера вернется в режим Воспроизведения

Примечание:

- Для печати снимка, который записан во внутренней памяти, Вам необходимо переписать его на карточку памяти SD.
-  значок появится на ЖКД для обозначения выбранных к печати снимков.

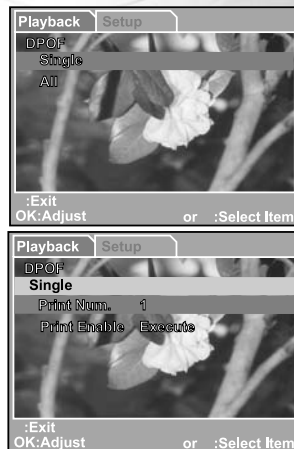

РЕЖИМ МР3

Данная камера позволяет проигрывать MP3 файлы в любое время и любом месте.

Воспроизведение MP3:

1. Присоедините один конец конвертера наушников к разъему USB камеры
2. Присоедините другой конец конвертера наушников к наушникам.
3. Закройте крышку объектива
4. Нажимайте кнопку спуска некоторое время для входа в режим MP3
5. При помощи кнопок влево/вправо выберите желаемый MP3 файл
6. Нажмите кнопку Установить/Ок для начала воспроизведения.
 - Нажатие кнопки Установить/Ок приводит к паузе.
 - Нажатие кнопки Установить/Ок во время паузы останавливает воспроизведение.
7. При помощи кнопок вверх/вниз настраивайте громкость воспроизведения.

Примечание:

- Для избегания прерывания воспроизведения переключите режим фокусировки в положение Макро  для блокировки кнопок камеры.

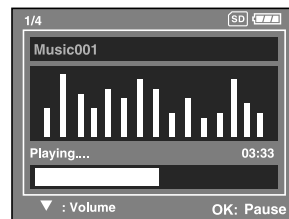
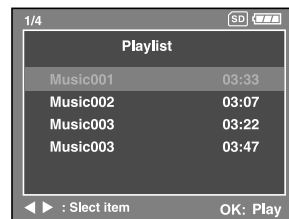

Удаление MP3 файлов:

1. В режиме MP3 нажмите кнопку Меню.
2. Для удаления MP3 файлов кнопками вверх/вниз выберите [Удалить/Delete] и нажмите Установить/Ок

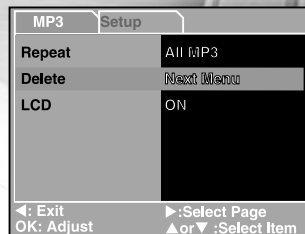

3. Кнопками вверх/вниз выберите [Все MP3 файлы/All MP3] или [Этот MP3 файл/This MP3] и нажмите Установить/Ок



4. Кнопками вверх/вниз выберите [Выполнить/Execute] и нажмите Установить/Ок для подтверждения удаления. Для отмены удаления выберите [Отменить/Cancel]

ПЕРЕМЕЩЕНИЕ ФАЙЛОВ ИЗ КАМЕРЫ В КОМПЬЮТЕР

Вы можете обмениваться записанными снимками/видеофрагментами с членами Вашей семьи или друзьями с помощью электронной почты или размещая в сети Интернет. Чтобы Вы имели возможность это делать, Вам нужно подсоединить Вашу камеру к ПК с помощью кабеля USB кабеля и переписать Ваши файлы снимков/видеофрагментов.

Для того, чтобы переписать снимки/видеофрагменты с камеры на компьютер, Вы должны выполнить такие шаги:

Крок 1: установить USB-драйвер.

Крок 2: Присоединить камеру к компьютеру.

Крок 3: Загрузить снимки/видеофрагменты.

	Системные требования (Windows)	Системные требования (Macintosh)
Процессор	Pentium III 600 МГц или лучше	PowerPC G3/G4
Операционная система	Windows 98/98SE/ME/2000/XP	OS 9.0 или лучше
Оперативная память	32 Мб (рекомендуется 64 Мб)	32 Мб (рекомендуется 64 Мб)
Свободное места на жестком диске	128 Мб	128 Мб
Необходимые устройства	Привод CD-ROM, свободный USB- порт	Привод CD-ROM, свободный USB-порт
Монитор	Цветной дисплей (рекомендуется 800x600, 24 бит или лучше)	Цветной дисплей (рекомендуется 800x600, 24 бит или лучше)

Шаг 1: Установка USB-драйвера

– установка USB-драйвера на компьютер Windows 98 або 98SE

USB-драйвер, находящийся на компакт-диске, предназначен исключительно для операционной системы Windows 98/98 SE. Устанавливать USB-драйвер на компьютер под управлением операционных систем Windows 2000/ME/XP не обязательно.

1. Вставьте компакт-диск, который входит в комплект с камерой, в привод CD-ROM..
2. Когда на экране появится окно с приветствием. Выберите пункт "Install USB Driver / Установить USB-драйвер". Придерживайтесь инструкций, появляющихся на экране.
3. После завершения установки USB-драйвера, перезагрузите Ваш компьютер.

– установка USB-драйвера на компьютер Macintosh

Для операционной системы Mac OS 9.0 или выше компьютер автоматически распознает камеру и самостоятельно установит необходимые USB-драйверы.

Шаг 2: Соединение камеры с компьютером

1. Включите камеру.
2. Подключите кабель USB из комплекта камеры к свободному USB-порту на Вашем компьютере.
3. Подключите другой конец кабеля к разъему USB камеры.
4. Появится окно выбора режима USB (USB). Кнопками ▲/▼ выберите [Диск / Disk Drive] и нажмите Ok.
5. В окне "My Computer / Мой компьютер" должен появиться новый "Removable Disc / Съёмный диск". Ваши снимки/видеофрагменты будут находиться в папке на этом "съёмном диске".

Пользователи Macintosh: дважды щелкните на иконке диска "untitled\unlabeled / без названия" на рабочем столе.

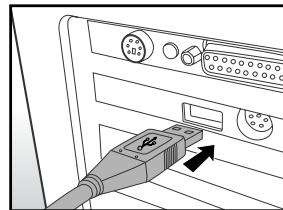

Шаг 3: Загрузка записанных снимков/видеофрагментов

Когда камера включена и соединена с Вашим компьютером, она считается диском, таким как, например, гибкий диск или компакт-диск. Вы можете загружать (переписывать) снимки, копируя их с "съёмного диска" (диск "untitled / без названия" на компьютере Macintosh) на жесткий диск Вашего компьютера.

Для компьютеров под управлением ОС Windows

Откройте "съёмный диск" и дважды щелкнув на папке "DCIM / DSCIM" найдите папку, в которой находятся Ваши снимки/видеофрагменты. Выберите снимки/видеофрагменты, которые Вы хотите переписать и выберите "Сору/Копировать" в меню "Edit/Редактировать". После этого, откройте папку, в которую Вы хотите переписать снимки, и выберите "Paste/Вставить" в меню "Edit/Редактировать".

Для компьютеров под управлением ОС Mac OS

Откройте диск "untitled / без названия" и жесткий диск или другое место, в которое Вы хотите переписать снимки. Перенесите снимки с диска камеры в нужное место.

Примечание:

- Для загрузки MP3 файлов просто скопируйте MP3 файлы с ПК в папку MP3
- Если вы пользуетесь картой памяти, Вы можете воспользоваться устройством для чтения карт памяти (очень рекомендуется).

ИНСТАЛЯЦИЯ ПРОГРАМНОГО ОБЕСПЕЧЕНИЯ

ИНСТАЛЛЯЦИЯ FOTO EXPLORER

Ulead Foto Explorer предоставляет простой и эффективный путь передачи, просмотра, изменения и распространение цифрового контента. Получайте фото, видео или звуковые клипы от разных цифровых устройств и легко просматривайте или добавляйте личные описания; делайте своевременные модификации; или распространяйте через средства по Вашему выбору: Электронная почта, Печать, Презентации слайд-шоу. Этот является незаменимым инструментом для владельцев цифровых фотоаппаратов, веб-камер, DV камер, сканеров или кого-либо, кто старается эффективно организовать большую коллекцию цифрового контента.

1. Вставьте CD-ROM, которым комплектуется камера в CD-ROM устройство.
2. Приветствие появится на экране. Щелкните "INSTALL Ulead Foto Explorer". Выполняйте инструкции на экране для завершения установки

Примечание:

- Для подробной информации относительно работы Foto Explorer обратитесь к соответствующей справочной документации
- Для пользователей Windows 2000/XP: убедитесь в инсталляции программы по правам Администратора.
- Foto Explorer не поддерживается для ПК системы Mac. Рекомендуем программы iPhoto и iPhoto 2

ИНСТАЛЛЯЦИЯ FOTO EXPRESS

Ulead Foto Express является завершенным программным продуктом для цифровых изображений. Пошаговое выполнение, визуальный интерфейс программы и встроенная помощь помогают пользователям в создании законченных фотопроектов. Получайте цифровые фото непосредственно из цифровых фотоаппаратов или сканеров. Легко компоуйте их в визуальном режиме просмотра. Используйте сотни готовых шаблонов, как например альбомы, карты, афиши, слайд-шоу и т. п. Редактируйте и увеличивайте изображение инструментами редактирования, фотофильтрами и специальными эффектами. Украсьте проекты с помощью добавления креативных элементов, как например кадры, штампы и проч. Поделитесь результатами с семьей и друзьями через электронную почту и печать.

1. Вставьте CD-ROM, которым комплектуется камера в CD-ROM устройство.
2. Приветствие появится на экране. Щелкните "INSTALL Ulead Foto Express". Выполняйте инструкции на экране для завершения установки

Примечание:

- Для подробной информации относительно работы Foto Express обратитесь к соответствующей справочной документации
- Для пользователей Windows 2000/XP: убедитесь в инсталляции программы по правам Администратора.
- Foto Express не поддерживается для ПК системы Mac.

ИСПОЛЬЗОВАНИЕ ФОТОКАМЕРЫ КАК ПК–КАМЕРЫ

Ваша фотокамера может действовать как ПК–камера, которая разрешает проводить видеоконференции с партнерами по бизнесу или проводить переговоры в режиме реального времени с друзьями или членами семьи. Чтобы пользоваться фотокамерой как ПК–камерой, компьютер должен иметь:

- Микрофон
- Звуковую карту
- Громкоговорители или наушники
- Иметь доступ к сети или Интернету.

Примечание:

- Программа проведения видеоконференции (или видеоредактирования) не поставляется вместе с фотокамерой.
- Этот режим не поддерживается компьютерами Macintosh.

Шаг 1: Установка драйвера ПК–камеры

Драйвер ПК–камеры на диске предназначен исключительно для Windows. Функция ПК–камеры не поддерживается платформами Mac.

1. Вставьте в дисковод CD–ROM, что поставляется вместе с фотокамерой.
2. На экране отобразится экран приветствия. Щелкните "Install USB Driver / Установить USB–драйвер". Чтобы провести установку, выполняйте указания, которые появляются на экране.
3. После завершения установки драйвера перезапустите компьютер.

Шаг 2: Соединение фотокамеры с компьютером

1. Включите камеру.
2. Подключите кабель USB из комплекта камеры к свободному USB-порту на Вашем компьютере.
3. Подключите другой конец кабеля к разъему USB камеры.
4. Появится окно выбора режима USB (USB).
5. Кнопками ▲/▼ выберите [ПК камера / PC CAM] и нажмите Ok.
6. Сообщение "Связь с ПК / Connected to computer" появится на ЖКД. Подождите исчезновение этого сообщения перед запуском програм.
 - ЖКД автоматически выключается для сохранения энергии
7. Расположите фотокамеру в стойком положении на мониторе компьютера или воспользуйтесь штативом.



Примечание:

–Пользуясь фотокамерой как ПК-камерой, необходимо вставлять элементы питания.

Шаг 3: Запуск прикладной программы (Windows NetMeeting)

Чтобы воспользоваться Windows NetMeeting для проведения видеоконференции:

1. Запустите программу NetMeeting, переходя последовательно: Start–Programs–Accessories–Communications–NetMeeting.
2. Щелкните на кнопке Start Video (Стартовать видео), чтобы увидеть подвижное видеозображение.
3. Щелкните на кнопке Place Call (Сделать вызов).
4. Введите из клавиатуры адрес электронной почты компьютера, вызываемый Вами.
5. Щелкните на Call (Вызов). Чтобы провести видеоконференцию, лицо, которое Вы вызываете, также должно иметь активную программу Windows NetMeeting и быть готовым принять Ваш вызов.

Примечание:

- Разрешающая способность для прикладных программ обеспечения видеоконференции обычно имеет значение 320 x 240.
- Более подробную информацию относительно программы проведения видеоконференций смотрите в ее справочной документации.

ФУНКЦИИ МЕНЮ

Меню съемки

В меню съемки Вы можете устанавливать общие параметры, которые используются при съемке.

1. Нажмите кнопку МЕНЮ и при помощи кнопок ▲/▼ выберите необходимую функцию.
2. Нажимайте Установить для входа в подменю.
3. Вы можете изменять значения функций при помощи кнопок ▲/▼
4. Нажимайте ОК для подтверждения.
5. Для выхода из режима меню выбирайте кнопками ▲/▼ [Выход / Exit] и нажимайте Ок

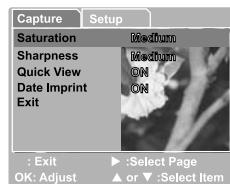
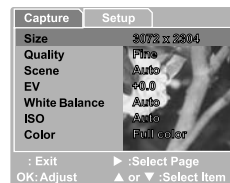

Size / РАЗМЕР

Определяет размер снимков в пикселях

[3072 x 2304]: 3072 x 2304 пикс.

[2560 x 1920]: 2560 x 1920 пикс.

[2048 x 1536]: 2048 x 1536 пикс.

[1280 x 960]: 1280 x 960 пикс.

[640 x 480]: 640 x 480 пикс.

Quality / КАЧЕСТВО

Определяет качество (уровень компрессии) снимков

[Fine]: Хорошее

[Normal]: Нормальное

[Economy]: Экономное

Scene / МЕСТО ДЕЙСТВИЯ

Определяет место действия для съемки

[Auto]: (Авто) Камера автоматически определяет параметры съемки.

[Sports]: (Спорт) Выбирайте этот режим для съемки движущихся объектов.

[Night Scene]: (Ночь) Выбирайте этот режим для съемки людей на фоне вечернего неба или ночью.

[Portrait]: (Портрет) Выбирайте этот режим для съемки людей с резкостью на размытом заднем плане.

[Landscape]: (Ландшафт) Выбирайте этот режим для съемки пейзажей с улучшенными цветами и насыщенностью.

[Backlight]: (Контр. свет) Выбирайте этот режим для объектов, которые находятся на светлом фоне и их черты затемнены.

EV / КОМПЕНСАЦИЯ ЭКСПОЗИЦИИ

Ваша камера автоматически определяет экспозицию для каждого режима съемки. Однако, когда объект очень темный или очень яркий, камера соответственно изменяет экспозицию. Это называется компенсацией экспозиции. Компенсация экспозиции Вашей камеры может регулироваться в пределах: от [-2,0 EV] до [+2,0 EV] (з шагом 0,5 EV).

Для регулировки экспозиции нажимайте кнопки ▲/▼ и нажмите OK.

Примеры ситуаций для применения компенсации экспозиции

Положительная (+) компенсация

- Копирование печатного текста (темные буквы на белой бумаге)
- Портреты на светлом фоне
- Очень яркие сцены (например заснеженный пейзаж), а также объекты с высокой отражательной способностью
- снимки, на которых доминирует изображение неба

Негативная (-) компенсация

- Объекты, на которые падает свет, особенно на темном фоне
- Съемки печатного текста (белые буквы на темной бумаге)
- Сцены с низкой отражательной способностью, например, съемки зеленой или темной листвы

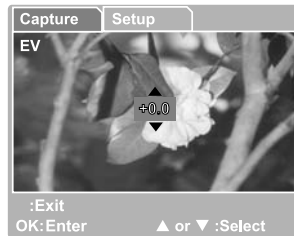

White Balance / БАЛАНС БЕЛОГО

Когда яркость света изменяется, Ваши глаза адаптируются до изменений таким образом, что белый объект остается белым. Цифровая камера также может видеть белые объекты белыми, оценивая освещение вокруг объекта.

Камера определяет баланс белого, оценивая разные источники света, которые влияют на объектив камеры. Вы можете заранее установить баланс белого при съемке при определенных условиях.

- [Auto]: /Авто: автоматические установки баланса белого.
[Daylight]: / Дневной свет: для съемки на улице при ярком освещении.
[Cloudy]: /Облачно: для съемки в облачную погоду или сумерки, а также съемки вечернего неба.
[Tungsten]: / Лампа накаливания: для съемки в условиях освещения лампами накаливания.
[Fluorescent]: / Лампа дневного света: для съемки в условиях освещения лампами дневного света.

ISO / ISO

Выберите необходимое значение ISO. Чем выше значение ISO, тем больше чувствительность камеры, но на снимках появляется больше шума. При выборе большей чувствительности, Вы можете делать яркие снимки в условиях недостаточного освещения.

[Auto]: / Авто): Автоматические установки

[100]: Чувствительность эквивалентна ISO100

[200]: Чувствительность эквивалентна ISO200

Color / Цветность

Камера предлагает три вида установки цветности для снимков (Полный цвет / Черно-белое / Сепия). Каждый тип цветности дает свое неповторимое впечатление.

[Full color]: / Полный цвет: Естественные цвета

[Sepia]: /Сепия: Сепия

[Black & White]: / Черно-белое Монохромные изображения

Saturation / Насыщенность

Камера предлагает три разные степени насыщенности цветов снимков (High/Высокая, Medium/Средняя, Low/Низкая), которые Вы можете выбирать на свое усмотрение. Каждый тип насыщенности цветов дает свое неповторимое впечатление.

Sharpness / Резкость

Ваша камера автоматически подчеркнет границы между светлыми и темными участками снимка. При этом снимки выглядят резче.

[High]: \ Высокая (жесткая)

[Medium]: \ Нормальная

[Low]: \ Низкая (мягкая)

Quick View / Быстрый просмотр

Показывает снимок на ЖК дисплее сразу после того, как Вы его сделали.

[ON]: \ Включить: Включить быстрый просмотр

[OFF]: \ Выключить: Выключить быстрый просмотр

Date Imprint / Вставка даты

Если Вы выберете эту функцию, на Ваших снимках проставляется дата.

[ON]: \ Включить: Дата будет проставляться на сделанных снимках.

[OFF]: \ Выключить: Дата не будет проставляться на сделанных снимках.

Exit / Выход

Выбирайте для выхода из меню.

Меню Воспроизведения

Используя меню Воспроизведения Вы можете проводить слайд-шоу и устанавливать параметры DPOF. Вы также можете удалять один или все снимки, которые хранятся в памяти, форматировать карточку памяти SD или внутреннюю память.

1. Дважды нажмите кнопку РЕЖИМ для входа в  (режим Воспроизведения).
Потом нажмите кнопку MENU для входа в меню [Воспроизведения / Playback].
2. При помощи кнопок ▲/▼ выберите необходимую функцию.
3. Для входа в подменю нажмите ОК. После установок нажмите Ok для подтверждения.

Delete / Удалить

Удаляет ненужные снимки / видеофрагменты.

Смотрите "Удаление снимков/видеофрагментов" в разделе УДАЛЕНИЕ.

Copy to Card / Копировать на карточку

Эта функция позволяет Вам копировать снимки/видеофрагменты из внутренней памяти камеры. Эта функция доступна при вставленной карточке памяти SD и наличии снимков/видеофрагментов на внутренней памяти камеры.

Slide Show / Слайд-шоу

Смотрите "Слайд-шоу" в разделе ВОСПРОИЗВЕДЕНИЕ.

DPOF / DPOF

Определяет количество отпечатков для печати используя формат DPOF (функция только для фотоснимков). Вы можете легко печатать только вставив карточку в совместимый принтер.

Смотрите "УСТАНОВКИ DPOF".

Protect / Защита

Вы имете возможность защитить файлы от случайного удаления.

Смотрите "Защита снимков" в разделе ВОСПРОИЗВЕДЕНИЕ.

Thumbnails / Индексный режим

Позволяет просматривать одновременно 9 уменьшенных изображений на ЖКД.

Exit / Выход

Выбирайте для выхода из меню.

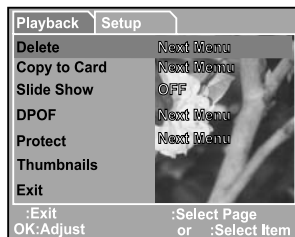

Меню видео

При помощи меню видео Вы можете устанавливать базовые установки для записи видеофрагментов.

EV **Компенсация экспозиции**

Смотрите "Меню съемки" в ФУНКЦИИ МЕНЮ.

White Balance / **Баланс белого**

Смотрите "Меню съемки" в ФУНКЦИИ МЕНЮ.

Exit / **Выход**

Выбирайте для выхода из меню.

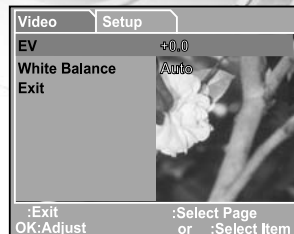

Меню MP3

Используя меню MP3 Вы можете устанавливать параметры воспроизведения MP3 файлов

Repeat / Повторять

Повторяет за Вашим выбором воспроизведение MP3 файлов.

- | | | |
|-------------|------------------|--------------------------------------------|
| [All MP3]: | / Все MP3 файлы: | Повторяет все файлы с первого по последний |
| [This MP3]: | / Это MP3 файл: | Повторяет выбранный файл |
| [OFF]: | / Выключено: | Отменяет все повторения |

Delete / Удалить

Удаляет ненужные файлы из списка воспроизведения.

- | | | |
|-------------|------------------|---------------------------------------|
| [This MP3]: | / Это MP3 файл: | Удаляет выбранный файл |
| [All MP3]: | / Все MP3 файлы: | Удаляет все MP3 файлы одной операцией |

LCD / ЖКД

Определяет будет ли активен ЖКД во время воспроизведения MP3 файлов

- | | | |
|--------|---------|-----------------------------------------------------------------------------|
| [ON]: | / Вкл: | ЖКД активен во время воспроизведения MP3 файлов |
| [OFF]: | / Выкл: | ЖКД выключается во время воспроизведения MP3 файлов для сбережения энергии. |

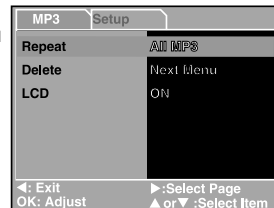

Меню Установок (в режимах Съемки/Видео/Воспроизведения)

В этом меню Вы можете настроить параметры камеры соответственно Вашим желаниям. При помощи кнопок ▲/▼ выбирайте необходимую функцию.

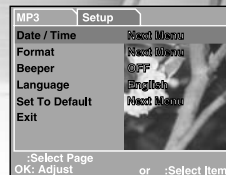
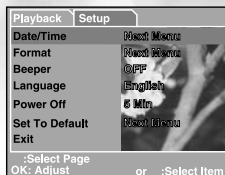
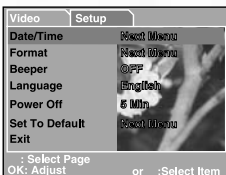
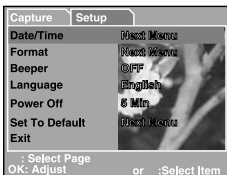

Date/Time / Дата и время

Определяет дату и время.

Смотрите "Установка даты и времени".

Format / Формат

Эта функция форматирует карточку или внутреннюю память. При этом все файлы удаляются. Смотрите "Форматирование карточки памяти SD или внутренней памяти".

Beeper / Сигнал

Выберите, должен ли звучать сигнал при нажатии кнопок камеры.

[ON]: /Включить: Включить сигнал

[OFF]: /Выключить: Выключить сигнал

Language / Язык

Выберите, на каком языке будут выводиться пункты меню и сообщения на РК дисплее.

Power Off / Автовыключение

Если на протяжении определенного времени с камерой не выполняются никакие действия, питание камеры автоматически выключается. Эта функция помогает сберечь энергию батареи.

[3 Min], [5 Min], [10 Min],[OFF]

[3 мин.], [5 мин.], [10 мин.], [Выключено],

Set to Default / Сброс к умолчанию

Эта функция позволяет Вам вернуть все установки к начальному состоянию.

[Cancel]: /Отмена: Оставляет поточные установки

[Execute]: /Выполнить: Возвращает к начальному состоянию

Exit / Выход

Выбирайте для выхода из меню.

ТЕХНИЧЕСКИЕ ХАРАКТЕРИСТИКИ КАМЕРЫ

Параметр	Описание
Сенсор изображения	CCD 5,0 мегапикселей
Размеры изображений	Фото изображения: 3072 x 2304 (7MP интерполяция) 2560 x 1920 (5MP истинное) 2048 x 1536 1280 x 960 640 x 480 Видеофрагменты: 320 x 240
Качество изображений	Fine/Normal/Economy Высокое / Нормальное / Экономное
Носитель	16 Мб внутренней памяти (14 Мб для хранения данных); Карточка памяти SD (опция) (до 1 Тб)
Объектив	Апертура: 3,0 Фокусная длина: 6,22 мм Макро: 0,6 м – 1 м
Диапазон фокусировки:	Нормальный: 1 м – бесконечность
Жидкокристаллический дисплей	2.0" TFT цветной LCD
Автоспуск	5-с /10-с задержка
Увеличение	4X цифровое
Компенсация экспозиции	Автоматическая; Ручная: -2,0--+2,0 EV (с шагом 0,5 EV)
Баланс белого	Авто, Дневной свет, Облачно, Лампа накаливания, Лампа дневного света
Формат файлов	EXIF 2.2, DCF 1.0, DPOF 1.0, MPEG-1
Интерфейс	Разъемы DC IN 5 V, USB
Условия использования	Работа: -5°C ~ 40°C, относительная влажность 15% ~ 90% Хранения: -20°C ~ 60°C, относительная влажность 10% ~ 95%
Питание	Литий-ионный аккумулятор (650 мА); Сетевой адаптер
Габариты	Около 89.5 x 56 x 24 мм (ШxВxГ)
Вес	Около 80 г (без батареи и карточки памяти SD)

* Дизайн и технические характеристики могут изменяться без предварительного уведомления.

РЕШЕНИЕ ПРОБЛЕМ

Обратитесь к приведенным признакам и путям решения проблем перед тем, как обращаться для ремонта. Если проблема остается обратитесь в сервисный центр.

Электропитание

Признак	Причина	Путь решения
Питание отсутствует	Аккумулятор не загружен.	Загрузите аккумулятор корректно.
	Аккумулятор разряжен.	Перезарядите или используйте адаптер.
Питания выключается на протяжении использования.	Фотоаппарат не был использован какое-то время и сработало автовыключения.	Включите камеру снова.
	Аккумулятор разряжен.	Перезарядите или используйте сетевой адаптер.
Электропитание не выключается.	Ошибка фотоаппарата.	Перезагрузите аккумулятор. Если используется адаптер, перевключите его
Аккумулятор быстро разряжается.	Ек 1.7 льно низкая температура.	
	Много снимков сделано в темных местах при работе вспышки.	
	Аккумулятор полностью не заряжен. Аккумулятор не использован долгий период времени после зарядки.	Полностью зарядите аккумулятор и разрядите как минимум один полный цикл перед использованием, чтобы увеличить производительность и продолжительность жизни.
Аккумулятор ощущается теплым.	Долгий период времени непрерывного использования фотоаппарата или вспышки.	

Съемка

Признак	Причина	Путь решения
Даже если Я нажимаю кнопку спуска фотоаппарат не делает снимки.	Аккумулятор разряжен.	Перезарядите или используйте адаптер.
	Камера выключена.	Включите камеру.
	Фотоаппарат не находится в режиме съемки.	Установите необходимый режим
	Кнопка спуска не нажата полностью	Полностью нажмите кнопку спуска
	Карта памяти или внутренняя память не имеет свободного места.	Загрузите новую карточку, или удалите ненужные файлы.
	Конец жизни карточки памяти	Загрузите новую карточку
	Вспышка перезаряжается.	Ожидайте окончания зарядки вспышки
Изображения не появляются на ЖКД.	Карта памяти не распознана фотоаппаратом.	Отформатируйте карточку памяти в аппарате перед началом использования или после использования в другом аппарате.
	Активизирована функция автовыключения.	Включите камеру снова.
Снимки не в фокусе.	Камера выключена.	Включите камеру
	Объектив или индикатор таймера загрязнен	Протрите мягкой сухой тряпочкой линзы
Вспышка не срабатывает. Вспышка не может перезарядиться.	Расстояние до объектов меньше чем фокусный ряд.	Поместите Ваш объект вглубь фокусного ряда.
	Камера установлена в   режим	Переключите на другой режим фотоаппарата.
Даже если вспышка срабатывает, снимки темные.	Вспышка выключена.	Установите вспышку на активный режим
Изображения очень темные.	Дистанция больше, чем эффективный ряд вспышки.	Сократите расстояние до объекта съемки.
	Изображения было снято в темном месте при отключенной вспышке.	Установите вспышку на любой активный режим
Изображения являются очень яркими.	Снимок недодержан	Установите экспокompенсацию на большее значение.
	Снимок передержан.	Установите экспокompенсацию на меньшее значение.
Изображением не хватает естественных цветов.	Изображения было получено в условиях которые являются трудными для автоматического баланса белого.	Прибавьте белый объект к композиции.

Воспроизведение

Признак	Причина	Путь решения
Воспроизведения не происходит.	Не установлен режим воспроизведения.	Переключите режим
Содержание карточки памяти не может быть воспроизведено.	Попытка воспроизвести карточку, которая не была отформатована этим устройством.	Загрузите карточку, которая была отформатована и заполненная этим устройством.
Файлы не могут быть удалены.	Попытка воспроизвести карточку, которая не была отформатована этим устройством.	Загрузите карточку, которая была отформатована и заполненная этим устройством.
Нельзя форматировать карточку памяти.	Карточка памяти защищена от стирания.	Снимите защиту.
	Конец жизни карточки памяти.	Загрузите новую карточку.

Другие проблемы

Признак	Причина	Путь решения
Нельзя загрузить карточку памяти.	Карточка ориентирована неправильно	Загрузите корректно карточку
Даже при нажатии кнопок фотоаппарата ничего не происходит.	Аккумулятор разряжен.	Перезарядите или используйте адаптер.
	Ошибка фотоаппарата.	Выключите камеру, выньте аккумулятор и попробуйте снова.
Дата и время неправильные.	Дата и время не установлены.	Установите правильную дату и время.

Связь с ПК / программное обеспечение

Признак	Причина	Путь решения
Нельзя загрузить изображение.	Свободной памяти на жестком диске в Вашем компьютере недостаточно.	Проверьте наличие места на жестком диске для запуска Windows и для загрузки файлов, как минимум в объеме емкости карточки памяти, которая вставлена в фотоаппарат.
	USB драйвер не установлен (для Windows 98/98SE)	Инсталируйте USB драйвер.