



KONICA MINOLTA

# DiMAGE G400



R РУКОВОДСТВО ПО ЭКСПЛУАТАЦИИ

### Прежде, чем приступить к работе с камерой, ознакомьтесь с настоящим Руководством.

#### • Контрольная съемка

Перед важными съемками (например, выполняемыми для деловых целей или на свадьбе) постарайтесь выполнить несколько контрольных кадров, чтобы убедиться, что камера находится в нормальном рабочем состоянии.

#### • Содержание кадра не гарантируется

Следует учесть, что осложнения с фотографированием или репродуцированием определенных кадров, причиной которых являются камера или карта памяти (хотя вероятность возникновения подобных осложнений весьма мала), не могут служить основанием для выплаты Вам какой-либо компенсации.

#### • Не забывайте об авторских правах

Изображения, снимаемые Вами, предназначены только для личного пользования. Закон об охране авторских прав запрещает использование фотографий без разрешения законного владельца соответствующих прав. Просим также учесть, что некоторые представления, выступления, демонстрационные показы и выставки могут накладывать ограничения на фотографические съемки, даже если Вы снимаете для собственного развлечения.

### Меры предосторожности при длительном использовании камеры

При длительном использовании камеры ее корпус может нагреваться. Это нормально и не является свидетельством неисправности камеры. Однако при длительном соприкосновении камеры с кожей возможен криогенный ожог. Соблюдайте осторожность.

#### Сведения о торговых марках

\* Windows 98, Windows 98SE, Windows XP, Windows 2000

Professional и Windows Me представляют собой торговые марки или зарегистрированные торговые марки корпорации Microsoft в США и прочих государствах.

\* Apple, Macintosh, Mac OS, QuickTime и Power PC представляют собой торговые марки или зарегистрированные торговые марки корпорации Apple Computer в США и прочих государствах.

- \* Прочие наименования компаний и изделий представляют собой торговые марки или зарегистрированные торговые марки соответствующих владельцев.
- \* Иллюстрации в настоящем Руководстве приведены для пояснения и могут не соответствовать фактической конструкции Вашей камеры.
- \* Вы можете напечатать снимки, просто обратившись в фотолабораторию. Подробную информацию узнавайте в фотолабораториях.

# Содержание

<b>Введение</b> .....	<b>2</b>
<b>Содержание</b> .....	<b>4</b>
<b>Правильное и безопасное использование</b> .....	<b>8</b>
<b>Подготовка к работе</b>	
<b>Необходимые аксессуары</b> .....	<b>13</b>
<b>Наименование частей камеры</b> .....	<b>16</b>
Корпус камеры .....	16
Кнопки управления .....	18
<b>Крепление ремешка</b> .....	<b>19</b>
<b>Подготовка источника питания</b> .....	<b>20</b>
Зарядка аккумулятора .....	20
Установка аккумулятора .....	21
Подключение сетевого адаптера (продается отдельно) .....	24
<b>Установка и удаление карты памяти</b> .....	<b>26</b>
<b>Включение/выключение питания</b> .....	<b>28</b>
<b>Установка языка меню, даты и времени</b> .....	<b>29</b>
<b>Основные операции</b>	
<b>Съемка</b> .....	<b>31</b>
Как держать камеру .....	31
Светодиод видоискателя и его индикации .....	31
Установка режима съемки .....	32
Съемка с использованием ЖК-монитора .....	34
Съемка с использованием видоискателя .....	40
Блокировка автофокуса (AF) .....	41
Запись видео .....	42
<b>Режимы работы Вспышки/Макро</b> .....	<b>44</b>
AUTO (Автовспышка) .....	45
⚡ Принудительная вспышка .....	45
🚫 Вспышка отключена .....	46
🌸 Макросъемка .....	46
<b>Воспроизведение</b> .....	<b>47</b>
Воспроизведение снимков .....	47
Воспроизведение видеороликов .....	50
<b>Удаление воспроизводимого изображения</b> .....	<b>51</b>
Удаление снимков .....	51

# Содержание

<b>Режим съемки - расширенные возможности</b>	
<b>Меню режима съемки</b> .....	<b>54</b>
<b>Меню режима "AUTO"</b> .....	<b>54</b>
Цветовые режимы .....	56
Непрерывная съемка .....	57
Установка размера снимка .....	58
Тип карты памяти .....	60
Автоспуск .....	61
<b>Меню режима "сюжетные программы"</b> .....	<b>62</b>
Установка сюжетной программы .....	64
<b>Меню режима "Видео/Звук"</b> .....	<b>66</b>
Голосовые комментарии .....	68
Запись звука .....	70
Экспокоррекция .....	71
Баланс белого .....	72
<b>Меню режима "Ручное управление"</b> .....	<b>74</b>
Режим "Program"(Программный) .....	76
Режим "Приоритет диафрагмы" .....	78
Режим "Ручная съемка" .....	79
Режим "Брэкетинг" .....	81
Чувствительность фотокамеры (ISO) .....	82
Режим "Фиксированный фокус" .....	82
Режим "Пользовательские настройки" .....	83
Коррекция вспышки .....	84
Регулировка яркости .....	85
Регулировка контрастности .....	85
Регулировка резкости .....	86
Регулировка цвета .....	87
Режим "Медленный затвор" .....	88

## Режим воспроизведения

### Расширенные возможности

<b>Воспроизведение</b> .....	<b>89</b>
Миниатюры .....	89
Увеличение снимка при просмотре .....	90
Быстрый просмотр (QUICK VIEW) .....	90
Воспроизведение комментариев .....	91
Воспроизведение звука .....	91
<b>Меню режима воспроизведения</b> .....	<b>92</b>
Копирование и перемещение снимков .....	94
Вывод на печать (DPOF) .....	97
Установка/отмена защиты файла изображения .....	101
Уменьшение размера изображения (Resizing) .....	104
Слайд-шоу .....	105

### Установки фотокамеры

<b>Меню режима установок (Set-up)</b> .....	<b>106</b>
Форматирование карт памяти .....	108
ЖК-монитор .....	110
Быстрый просмотр (QUICK VIEW) .....	111
Отображение информации .....	111
Режимы работы ЖК-монитора .....	111
Сигнальный голубой светодиод .....	111
Яркость и цветовая тональность ЖК-монитора .....	112
Особые режимы съемки .....	113
Подавление "Эффекта красных глаз" .....	114
Цифровой зум .....	114
Сброс номера файла .....	115
Коррекция экспозиции (AE) .....	115
Система фокусировки (AF) .....	116
Звуковые эффекты .....	117
Базовые настройки .....	118
Дата и время .....	119
Язык меню .....	119
Автоматическое отключение питания .....	119
Пользовательские настройки .....	120
Возвращение к предустановкам .....	120

## Подключение к компьютеру

<b>Подключение</b> .....	<b>121</b>
Системные требования .....	121
Подключение USB кабеля .....	122
<b>Установка драйверов и копирование данных</b> .....	<b>123</b>
Установка программного обеспечения .....	123
Передача данных .....	125
Установка QuickTime (только для Windows) .....	127
Инструкция по эксплуатации .....	128
Adobe® Acrobat™ Reader .....	128

## Прочее

<b>Уход и хранение</b> .....	<b>130</b>
<b>Устранение неисправностей</b> .....	<b>132</b>
<b>Технические характеристики</b> .....	<b>134</b>

Разработчики данного изделия старались сделать его максимально безопасным. Тем не менее, для правильного использования данного изделия ознакомьтесь со следующими знаками, предостережениями и предупреждениями, используемыми при отображении информации. Следующие предостерегающие и предупреждающие символы призваны предотвратить нанесение ущерба пользователю данным изделием, прочим лицам, а также имуществу.

### Определение символов

Символы следующих типов поясняют степень опасности или ущерба, возможных при несоблюдении соответствующих указаний или при неправильном применении данного изделия.

 **Внимание**  
Данный символ указывает, что неправильное применение может стать причиной серьезного ущерба или даже смерти.

 **Осторожно**  
Данный символ указывает, что неправильное применение может стать причиной травмы или механического повреждения

### Дальнейшая информация поясняется следующими символами

 Данный символ указывает на необходимость осторожности при выполнении описанных действий

 Данный символ указывает на запрет описанных действий

 Данный символ указывает на необходимость неукоснительного выполнения описанных действий



Фотокамера сертифицирована Госстандартом России.  
Сертификат соответствия № РОСС ИР.АЮ40.В14025

### Внимание



При возникновении одной из следующих ситуаций немедленно прекратите работу с изделием. Удалите из него аккумуляторы и отсоедините сетевой адаптер. При использовании сетевого адаптера выньте штепсель сетевого провода из электрической розетки. За дальнейшей помощью обратитесь в авторизованный сервисный центр (адрес указан в конце руководства). Продолжение эксплуатации данного изделия может вызвать пожар или поражение электрическим током.

- **При обнаружении любой аномалии, такой как выделение дыма или необычный запах, или при чрезмерном нагревании камеры.**
- **При попадании жидкости внутрь камеры.**
- **При попадании внутрь камеры каких-либо сторонних предметов.**



Не разбирайте, не модифицируйте и не ремонтируйте камеру самостоятельно. Подобные действия могут привести к пожару и (или) поражению электрическим током. Относительно ремонта или внутреннего осмотра обратитесь в сервисный центр (адрес указан в конце руководства).



Не допускайте увлажнения камеры. Попадание воды или иных жидкостей на внутренние детали устройства может стать причиной возгорания, поражения электрическим током и (или) отказа устройства.



Не роняйте камеру и не засовывайте в нее металлические предметы или легковоспламеняющиеся материалы. Попадание металлических объектов и т. д. внутрь камеры может привести к возгоранию, поражению электрическим током и (или) отказу устройства.







Не пользуйтесь камерой, находясь за рулем автомобиля. Это может привести к аварии. Пользуясь камерой при ходьбе, обращайте внимание на дорожную поверхность, окружающие предметы и т.д.







Не пользуйтесь камерой, находясь на неустойчивой поверхности. Это может привести к серьезным травмам или даже смерти, особенно при падении с высоты.





## **Внимание**

-  Не смотрите прямо на солнце через видоискатель. Это может привести к ухудшению или потере зрения.
-  Не касайтесь металлических деталей камеры во время грозы. Это может привести к смерти в том случае, если в камеру ударит молния.
-  Не пользуйтесь сетевым адаптером, тип которого отличается от указанного. Это может привести к возгоранию.
-  Не разбирайте аккумулятор, не замыкайте его накоротко, не наносите на него какие-либо покрытия (не паяйте и т. д.), не нагревайте, не нажимайте на него (ногтем и т. д.) и не бросайте его в огонь. Кроме того, не допускайте соприкосновения аккумуляторов с металлическими изделиями (проводами, ожерельями и т. д.). Это может привести к утечке электролита, нагреву, возгоранию и повреждению.

## **Осторожно**

-  Не направляйте объектив прямо на солнце или иной источник сильного света. Сфокусированные лучи света могут повредить внутренние детали камеры. Применение камеры в таких условиях может вызвать короткое замыкание и пробой изоляции, приводящие к перегреву и (или) возгоранию.
-  Соблюдайте осторожность, чтобы не защемить пальцы крышкой отсека аккумулятора/карты памяти.
-  Пользуясь камерой в самолете, следуйте указаниям соответствующей авиакомпании. Излучаемые камерой электромагнитные волны могут повлиять на работу приборов самолета.
-  Не пользуйтесь вспышкой вблизи от глаз. Этим вы можете травмировать глаза.

## **Осторожно**

-  При съемке протрите поверхность вспышки и не забудьте снять с нее крышку. Вспышка сильно нагревается при срабатывании. Поэтому если она закрыта или ее поверхность загрязнена, это может привести к изменению качества поверхности вспышки или ее цвета.
-  Не пользуйтесь аккумуляторами, загрязненными маслом. Если аккумулятор загрязнен, то прежде чем им воспользоваться, протрите его контакты сухой материей.
-  В целях безопасности отключайте сетевой адаптер при чистке камеры и производстве с ней иных работ, отличных от съемки.
-  **Не оставляйте камеру в следующих местах:**
  - **Под прямым солнечным светом или внутри автомобиля и в иных местах, где возможно чрезмерное повышение температуры.** Возможно возгорание или повреждение устройства.
  - **В местах доступных для детей.** Ремешок может завернуться вокруг шеи, вызвав удушье. Принадлежности, такие как аккумуляторы, карта памяти и т.д. могут быть проглочены.
  - **На неустойчивых поверхностях, например, на качающемся столе, или на наклонной поверхности.** Падение камеры на голову и иные части тела может вызвать не только травму, но и поломку устройства.
  - **В местах, подверженных воздействию сажи, пара, высокой влажности, пыли или вибрации.** Результатом попадания в камеру пыли и жидкости, а также повреждения внутренних деталей камеры от сильных вибраций и перегрева может стать возгорание или поражение электрическим током.

## Осторожно



Если вы не собираетесь пользоваться камерой в течение длительного срока, выньте из нее аккумуляторы.



Пользуясь камерой, не прикладывайте к ней чрезмерное усилие. Камера может сломаться и в результате стать причиной травмы.



Не вращайте камеру в процессе установки ее на штатив.

### Утечка электролита из аккумуляторов

- Электролит, вытекший из аккумулятора и попавший на руки или одежду, немедленно смойте водой.
- Попадание электролита в глаз может привести к потере зрения. Если это произошло, не трите глаз. Немедленно промойте глаз водой и обратитесь за медицинской помощью.

### ЖК-монитор

- Свойства жидких кристаллов таковы, что яркость ЖК-монитора может меняться в зависимости от температуры и прочих факторов.
- Данный ЖК-монитор выполнен с использованием высокоточных технологий и обеспечивает очень четкое, высококачественное изображение. Однако на экране монитора отдельные пиксели могут отсутствовать или постоянно светиться. Это происходит из-за особых свойств жидких кристаллов и не является неисправностью устройства.
- При повреждении жидкокристаллического монитора по каким-либо причинам постарайтесь избежать травм от разбитого стекла и т.д. Позаботьтесь также о том, чтобы жидкие кристаллы не попали на кожу, в глаза и в рот.

### Внимание:

Покрытие кабелей вредно для Вашего здоровья. После работы с кабелями обязательно мойте руки.

## Проверка комплекта поставки

В упаковке Вашей камеры должны находиться следующие принадлежности. При вскрытии упаковки убедитесь, что все они имеются в наличии. Если что-то отсутствует (хотя такая ситуация маловероятна), обратитесь к продавцу.

- 1) Литиевый аккумулятор NP-600
- 2) Зарядное устройство BC-600
- 3) USB кабель USB-810
- 4) Компакт-диск с программным обеспечением DiMAGE Viewer
- 5) Компакт-диск с инструкцией по эксплуатации
- 6) Ремешок NS-DG130
- 7) Гарантийный талон на цифровую фототехнику (образец фирменного гарантийного талона Konica Minolta Вы можете найти на компакт-диске с Руководством по эксплуатации в специальном файле "Внимание!", а также на вебсайте компании <http://www.minolta.ru/> <http://www.konicaminolta.ru/>)
- 9) Карта памяти SD

## Данное изделие может работать от следующих источников электропитания:

- 1) **Внимательно ознакомьтесь с информацией о данных** аккумуляторе и зарядном устройстве. Используйте их в соответствии с указанной информацией.
    - Зарядка аккумулятора в камере невозможна.
    - Избавляться от аккумуляторов желательно так, чтобы способствовать их вторичной переработке. Станьте для этого участником системы утилизации, принятой в торговом предприятии, у которого Вы приобрели аккумулятор.
    - Число кадров, которые Вы можете отснять, зависит от условий применения и рабочих характеристик конкретных аккумуляторов.
    - Информацию относительно срока службы аккумуляторов смотрите на стр. 22 настоящего Руководства.
  - 2) **Подключение к сети электропитания в домашних условиях**
    - Подключите сетевой адаптер установленного типа (продается отдельно, номер модели AC-9).
- ### Устройства, приобретаемые отдельно
- Сетевой адаптер AC-9
  - Дополнительный литиевый аккумулятор NP-600
  - Чехол для фотокамеры CS-DG700

### Носители информации, совместимые с данной камерой

Вы можете воспользоваться следующими картами памяти, совместимыми с камерой.

- SD Memory Card
- MultiMedia Card
- Memory Stick

### Карты памяти SD, MultiMedia и Memory Stick

#### Осторожно

**Карты памяти SD, MultiMedia и Memory Stick изготавливаются с использованием прецизионных электронных деталей. Во избежание нарушения нормальной работы или повреждения указанных устройств не совершайте следующих действий.**

- Не прикасайтесь к их контактам руками или металлическими предметами. Статическое электричество может повредить детали устройств. Перед работой с картами памяти SD, MultiMedia или Memory Stick снимите весь электростатический заряд, накопленный на Вашем теле, прикоснувшись для этого к заземленному металлическому предмету и т. д.
  - Не изгибайте, не бросайте карты памяти и не прикладывайте к ним чрезмерное усилие.
  - При использовании и при хранении карт памяти предохраняйте их от воздействия тепла, жидкости и прямого солнечного света.
  - Не открывайте крышку отсека аккумулятора/карты памяти и не вынимайте карту памяти SD, MultiMedia и Memory Stick во время чтения или записи данных.
  - Не разбирайте карты памяти и не вносите изменения в их конструкцию.
- \* SD является торговой маркой.  
\* "Memory Stick" является торговой маркой компании Sony.



### Важно

- Сбои в работе и повреждения карты памяти могут вызвать потерю данных. Однако компания Konica Minolta никоим образом не несет ответственность за такую потерю данных.
- Обязательно выполняйте резервное копирование важной информации.
- При работе с картами памяти SD, MultiMedia, Memory Stick на персональном компьютере не изменяйте параметров (только чтение и т. д.) файлов (данных об изображениях) на карте. Изменение параметров файлов может вызвать сбои в работе камеры при удалении изображений и при иных подобных операциях.
- Работая на компьютере, не изменяйте имен файлов или каталогов видеоданных, записанных на карту памяти SD или MultiMedia, и не записывайте на эти карты данные, отличные от видеоданных, записанных Вашей камерой. Измененные или добавленные таким образом изображения камера сможет только воспроизводить. Кроме того, такие изображения способны вызвать сбои в ее работе.
- Карты памяти SD, MultiMedia и Memory Stick обязательно форматировать посредством своей камеры. Карта памяти, отформатированная на персональном компьютере, может работать неправильно.
- На картах памяти SD и Memory Stick имеется выключатель защиты записи. Сдвинув этот переключатель вниз, предотвращается возможность записи данных на карту и тем самым обеспечивается сохранность записанных на ней изображений и прочих данных. Обратите внимание, что Вы не можете снимать или удалять снятые кадры, если переключатель защиты записи находится в положении "включено".
- Если Вы пользуетесь картой памяти большой емкости, то проверка информации на такой карте и удаление информации с нее могут потребовать некоторого времени.
- При работе с картами памяти MultiMedia их время отклика в процессе съемки и воспроизведения может оказаться больше, чем у карт памяти SD. Это связано с техническими характеристиками карт памяти MultiMedia Card и не является неисправностью.



# Наименование частей камеры

## Корпус камеры

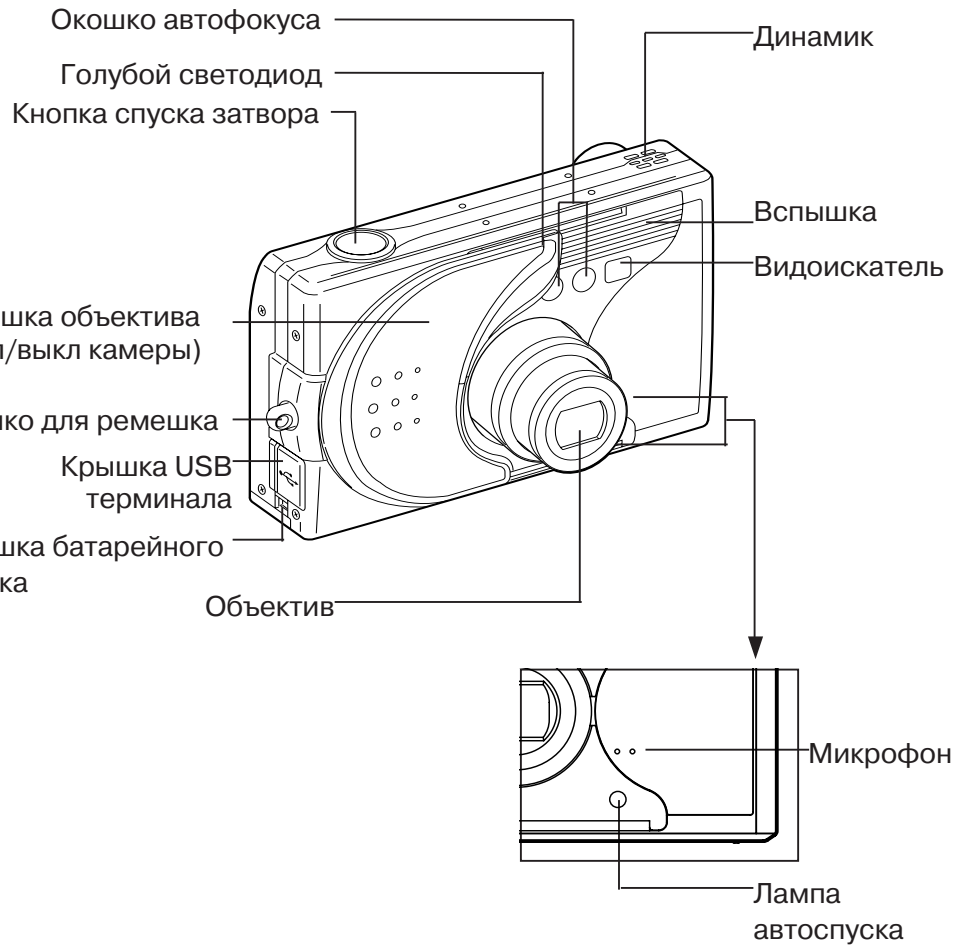

# Наименование частей камеры

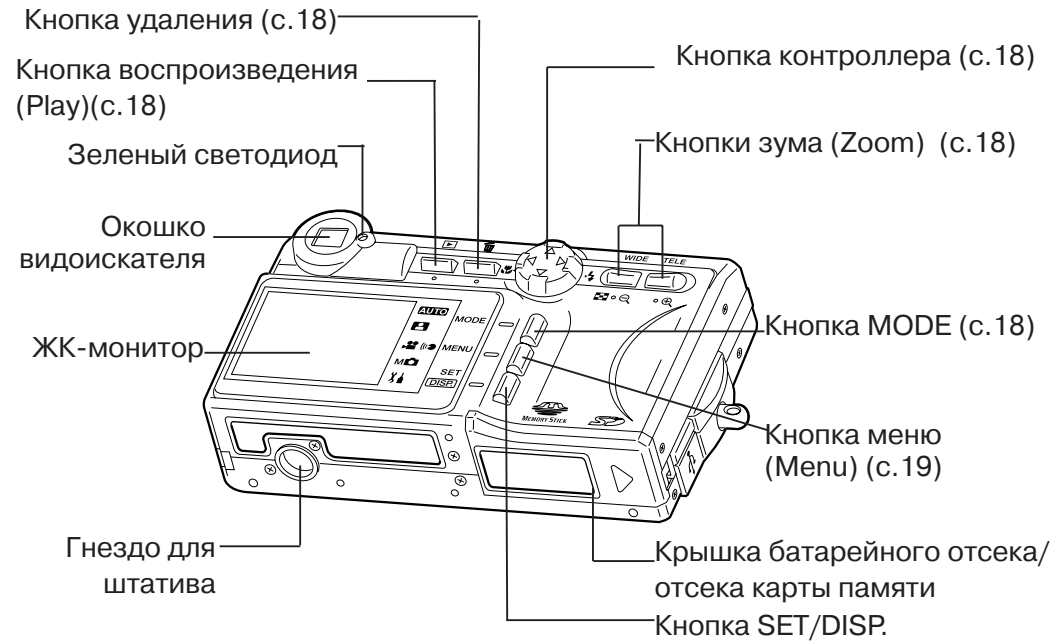

# Наименование частей камеры

## Кнопки управления

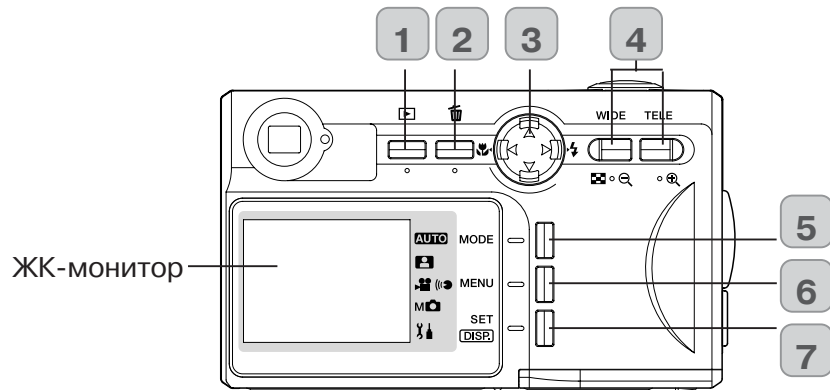

### 1 Кнопка воспроизведения

Пользуйтесь этой кнопкой для воспроизведения фотографий или настройки меню воспроизведения. Этой кнопкой можно пользоваться вне зависимости от того, включена камера или выключена (с. 28).

### 2 Кнопка удаления

Пользуйтесь этой кнопкой для удаления снимков.

### 3 Кнопка контроллера

Пользуйтесь различными кнопками (Вверх, Вниз, Влево, Вправо) для выбора пунктов меню, изображений, Посредством контроллера можно:

- выбрать режим съемки
- выбирать меню
- выбирать снимок
- прокручивать изображение на увеличенном экране
- устанавливать значения выдержки и диафрагмы

### 4 Кнопка Zoom

Для оптического и цифрового изменения масштаба изображения.

### 5 Кнопка MODE

Пользуйтесь этой кнопкой для отображения режимов съемки или настроек

### 6 Кнопка MENU

Для отображения экрана меню, выбора его содержания и подтверждения выбора

### 7 Кнопка SET/DISP

Подтверждает сделанные изменения в режиме настроек.

Также Вы можете использовать кнопку для вывода информации о снимке на ЖК-монитор и его отключения

# Наименование частей камеры

## Крепление ремешка

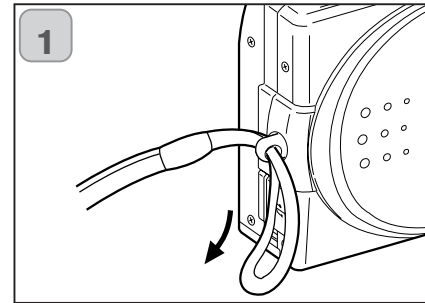

1. Петлю на меньшем конце ремешка протолкните через держатель ремешка.

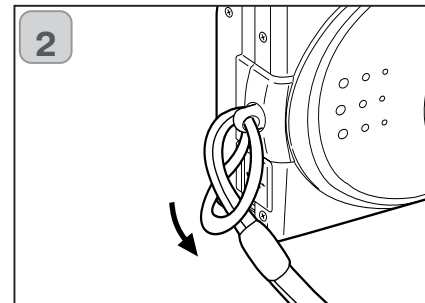

2. Другой конец ремешка пропустите через петлю, выступающую из держателя ремня.

**Внимание:** пользуясь камерой с прикрепленным к ней ремешком, не допускайте закручивания ремешка вокруг шеи. Ни в коем случае не вешайте камеру на шею детям и подросткам. Закручивание ремешка камеры вокруг шеи может вызвать удушье.



- Камеру, носимую на ремешке, предохраняйте от случайных ударов.
- При креплении ремешка камеру можно уронить и повредить. Перед креплением ремешка поместите камеру на устойчивую поверхность.

## Подготовка источника питания

### Зарядка аккумулятора

- Зарядку аккумулятора выполняйте перед первым использованием, а также при отображении на мониторе сообщения "NO MORE POWER (Батарейка разрядилась)".

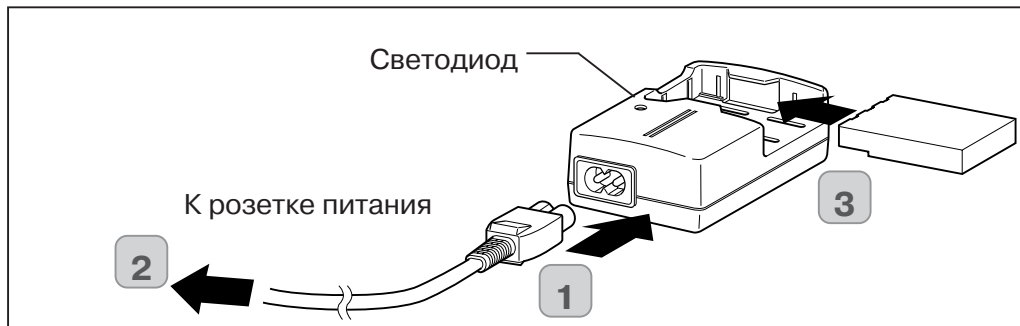

1. Присоедините кабель питания к зарядному устройству.
2. Кабель питания вставьте в розетку переменного тока.
3. Вставьте аккумулятор в зарядное устройство.
  - В процессе зарядки аккумулятора состояние зарядки отображается свечением красного светодиода зарядного устройства. После того как аккумулятор будет полностью заряжен, свечение станет зеленым.
4. По окончании зарядки удалите аккумулятор из зарядного устройства, после чего выньте кабель питания из розетки и отсоедините его от зарядного устройства

- Нормальная продолжительность зарядки составляет около 2,5 часов. Зарядку аккумуляторов желательно производить при температуре окружающего воздуха в диапазоне 0°C до 40°C.
- Продолжительность зарядки зависит от температуры окружающего воздуха и состояния аккумулятора.
- Новые аккумуляторы или аккумуляторы, которые некоторое время не использовались, обязательно следует зарядить перед их использованием.
- Аккумулятор, срок службы которого заканчивается, действует очень недолго даже при полной его зарядке. Если это происходит, замените такой аккумулятор новым (продается отдельно, номер модели DR-LB4).
- В процессе зарядки аккумулятор и зарядное устройство нагреваются. Это нормально.
- Если контактные площадки аккумулятора загрязнены, то блок аккумулятора может зарядиться не полностью или может увеличиться продолжительность зарядки. Протрите контактные площадки мягкой сухой тканью.

## Подготовка источника питания

### Установка аккумулятора

- Перед установкой или заменой аккумуляторов убедитесь, что питание отключено (стр. 28), а жидкокристаллический монитор не светится. Переведите все переключатели в положение OFF (отключено).

1. Откройте крышку отсека аккумулятора / карты памяти, сдвинув ее в указанном стрелкой направлении

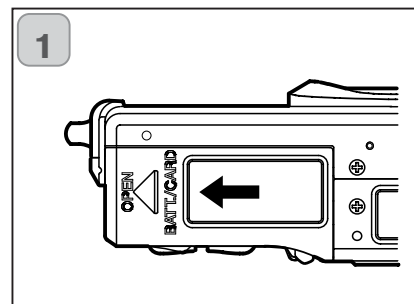

- ⊘ Не заряжайте аккумулятор с мокрыми руками во избежание поражения электрическим током.

2. При установке аккумулятора его выводы должны быть направлены внутрь камеры. Убедившись, что аккумулятор установлен правильно, надежно закройте крышку отсека аккумулятора/ карты памяти.

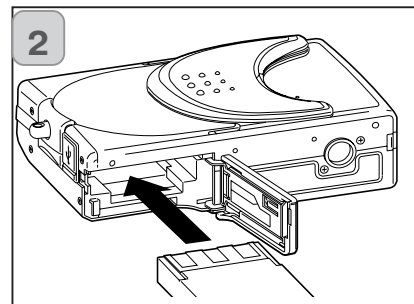

- Убедитесь, что аккумулятор установлен в правильном направлении. При неправильной установке аккумулятора возникает опасность травм и загрязнений. Возможно также повреждение камеры вследствие утечки и (или) нагрева.

### Индикатор уровня заряда аккумулятора

По мере истощения заряда аккумулятора, индикатор уровня заряда аккумулятора отображает оставшийся заряд следующим образом: (Остаток питания отображается на жидкокристаллическом мониторе двумя уровнями).



1. Полностью заряжен



2. Заряд заканчивается, зарядите аккумулятор.

## Подготовка источника питания

### Срок службы аккумулятора

Число кадров		Непрерывное воспроизведение
ЖК-монитор включен	ЖК-монитор выключен	
Порядка 185	Порядка 330	Порядка 200 мин.

- \* Наши испытания проводились в следующих условиях: влажность и температура нормальные, вспышка 50 %, съемка каждые 30 с. Изменение масштаба (Zoom) в одном направлении, однократно, 2304 x 1704 пикселей.
- \* Срок службы аккумулятора зависит от условий окружающей среды, режима и условий съемки.
- \* Вышеприведенные значения указаны только для справки и не гарантируются.
- \* Электроэнергия потребляется при выполнении следующих операций (даже в отсутствие записи изображений). Выполнение таких операций снижает число изображений, которые можно записать.
- Повторные операции фокусировки, выполняемые посредством нажатия спусковой кнопки до половины хода.
- Повторные операции изменения масштаба изображения (zoom).
- Интенсивное применение жидкокристаллического монитора в режиме Playback (Воспроизведение).
- Обмен данными с персональным компьютером.

### Осторожно

- При продолжительной работе с камерой аккумуляторы нагреваются. Прикосновение к аккумуляторам может вызвать ожоги.
- Ни в коем случае не открывайте крышку отсека аккумулятора/карты в то время, когда камера осуществляет доступ к карте или обработку изображений (стр. 36).
- Для перезарядки аккумулятора (NP-600) не пользуйтесь никаким зарядным устройством, кроме входящего в комплект поставки (BC-600). Также не следует пользоваться зарядным устройством, входящим в комплект поставки (BC-600), для перезарядки каких-либо аккумуляторов, отличных от стандартных аккумуляторов, предлагаемых нашей компанией (NP-600).
- Не оставляйте аккумулятор в местах, где температура может подняться до 60°C, например в автомобиле, на солнце, около обогревателя и т.д.

## Подготовка источника питания

Участвуйте в переработке литиевых аккумуляторов.

- В данном изделии применяются литиевые аккумуляторы.
- Данный аккумулятор является ценным, поддающимся переработке ресурсом.
- При отправке истощенных аккумуляторов или аккумуляторов отслужившего свой срок изделия на переработку контакты таких аккумуляторов следует заклеить изоляционной лентой или их следует поместить в пластиковый мешок во избежание короткого замыкания, следствием которого может стать выделение дыма или возгорание. Упакованные таким образом аккумуляторы следует доставить в розничное торговое предприятие, участвующее в программе переработки, где такие аккумуляторы можно положить в специально предназначенный для них ящик. Предостережения относительно переработки:
- Не замыкайте аккумулятор накоротко. Это может вызвать возгорание или поражение электрическим током.
- Не отрывайте наружное покрытие (изоляционное покрытие, трубку, и т.д.). Это может привести к утечке из аккумулятора, перегреву аккумулятора, его возгоранию или взрыву.
- Не разбирайте аккумулятор. Это может привести к утечке, нагреву, возгоранию или взрыву.

Digital Camera: DiMAGE G400

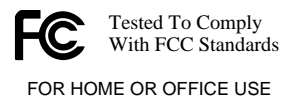

Этот прибор отвечает части 15 Правил FCC. Использование является предметом соответствия следующим двум условиям: (1) Этот прибор не может вызвать вредные для здоровья радио помехи и (2) этот прибор должен допускать любые полученные радио помехи, включая радио помехи, которые могут вызвать нежелательную работу.

Протестировано Minolta Corporation  
101 Williams Drive, Ramsey, New Jersey 07446, U.S.A.

Этот цифровой прибор класса В подчиняется Канадским требованиям ICES003



Фотокамера сертифицирована Госстандартом России.  
Сертификат соответствия № РОСС JP.АЮ40.В14025

## Подготовка источника питания

### Подключение сетевого адаптера (продается отдельно)

- Если Вы не хотите беспокоиться о расходе энергии аккумуляторов, мы рекомендуем использовать сетевой адаптер AC 9
- Пользуйтесь только сетевым адаптером (продается отдельно), соответствующим вашей камере. Применение любого иного устройства может повредить изделию, привести к возгоранию или поражению электрическим током.
- Убедитесь, что питание камеры отключено, а ЖК-монитор не светится. Отключите все источники питания.
- Ознакомившись с "Правильное и безопасное использование" (с.8 - 12 настоящего руководства) и предостережениями, сопровождающими блок питания переменного тока, подключите блок питания в соответствии со следующими указаниями.

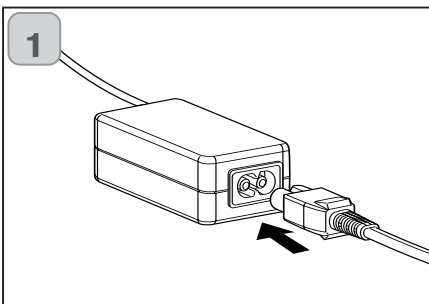

1. Кабель питания присоедините к сетевому адаптеру переменного тока.

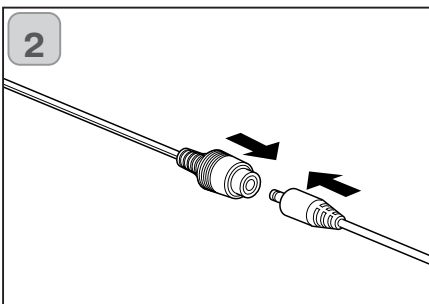

2. Соединительный штекер "аккумуляторного" адаптера вставьте в разъем блока питания переменного тока.

## Подготовка источника питания

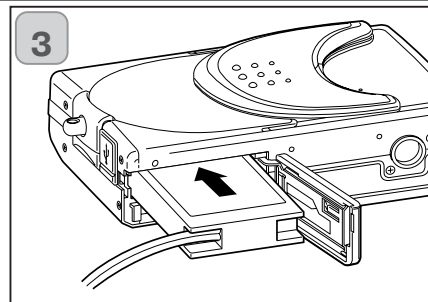

3. Открыв крышку отсека аккумулятора/карты памяти, удалите колпачок аккумулятора. Вставьте адаптер аккумулятора в отсек аккумулятора и закройте крышку отсека аккумулятора/карты памяти, вставьте штексель в розетку.
- По окончании работы с камерой отключите питание камеры, а затем отсоедините штекер "аккумуляторного" адаптера от блока питания переменного тока.
  - Не трогайте аккумулятор мокрыми руками во избежание поражения электрическим током.

## Установка и удаление карты памяти

- Из карт памяти, имеющих в продаже, Вам подойдут карты памяти следующих типов: SD, MultiMedia, Memory Stick. (Далее карты всех трех указанных типов именуются "карты памяти").
- Сначала отключите выключатель питания (крышка объектива закрыта), убедитесь, что жидкокристаллический монитор отключен и отключите все источники питания. При включенном питании возможно повреждение карты памяти или самой камеры.

### Установка карты памяти

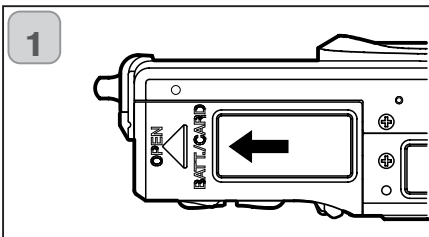

1. Откройте крышку отсека аккумуляторов/ карты памяти.

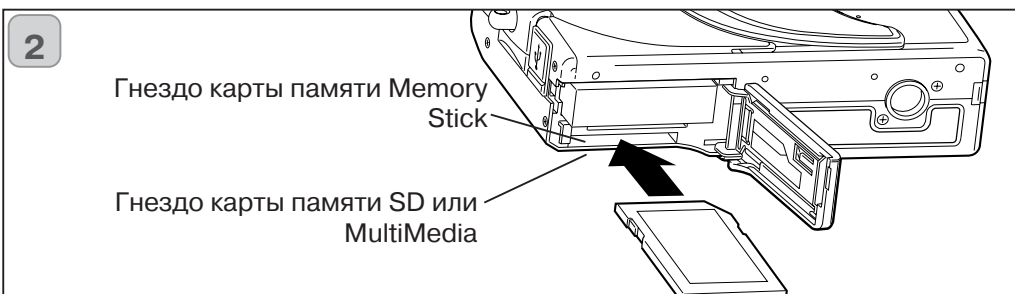

2. Повернув вверх камеру, а также повернув карту памяти этикеткой вверх, вставьте карту памяти срезом вперед в гнездо до упора, пока характерный звук не "сообщит" о ее фиксации.
  - Убедитесь, что Вы правильно ориентировали вставляемую карту памяти. Силой вставляя неправильно ориентированную карту памяти, Вы рискуете повредить соответствующий разъем.
  - Предусмотрено два гнезда для карт памяти. При использовании карты памяти SD или карты памяти MultiMedia вставьте такую карту в гнездо в задней части камеры, а при использовании карты памяти Memory Stick, вставьте такую карту в гнездо, расположенное ближе к лицевой стороне камеры.
3. Закройте крышку отсека аккумуляторов/карты памяти

## Установка и удаление карты памяти

### Удаление карты памяти

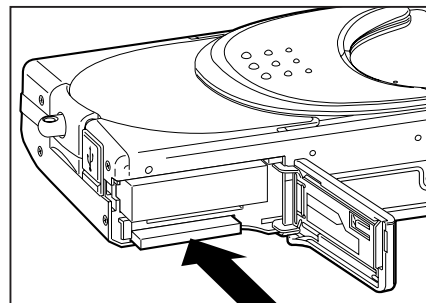

1. Откройте крышку отсека аккумулятора/карты памяти.
2. Слегка нажмите на карту, она высвободится из замка и немного выйдет наружу. Затем аккуратно вытяните карту.
3. Снова закройте крышку отсека аккумулятора/карты памяти.

### Внимание!

**Вставляйте и удаляйте карты памяти только после того, как убедитесь, что абсолютно все источники электропитания отключены. Об этом свидетельствует отключенный светодиод видеосъемателя. При обращении к карте памяти, а также при обработке изображения на жидкокристаллическом мониторе отображается сообщение "Now COPY... (Идет копирование)" и загорается красный светодиод.**

**Открыв крышку отсека аккумуляторов/карты памяти при мигающем красном светодиоде, вы можете прервать обработку изображения или помешать такой обработке. НИ В КОЕМ СЛУЧАЕ не открывайте крышку отсека аккумулятора/карты памяти при горящем красном светодиоде.**

- Можно также вставить и использовать две карты памяти одновременно, например, карту памяти SD (или карту MultiMedia) и карту памяти Memory Stick.
- В данном случае запись будет производиться на используемую в первую очередь карту. Посредством меню настройки (Setup) Вы можете выбрать носитель, на который запись будет производиться в первую очередь (стр. 60).

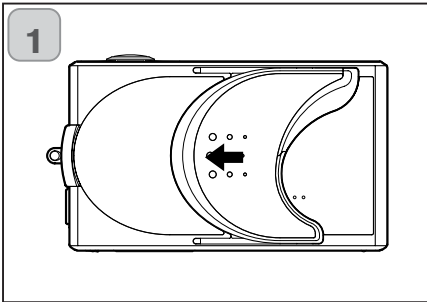

1. Аккуратно сдвигайте крышку объектива (выключатель питания) в указанном стрелкой направлении вплоть до ее остановки.

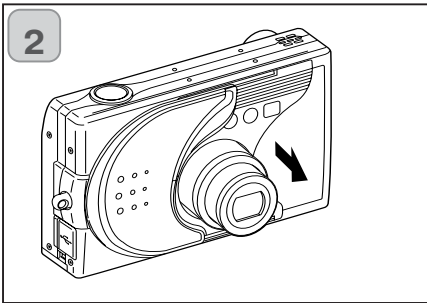

2. Питание будет включено после выдвижения объектива в положение съемки (широкоугольное положение объектива).
  - При включенном питании вы можете производить съемку. При этом жидкокристаллический дисплей будет светиться.

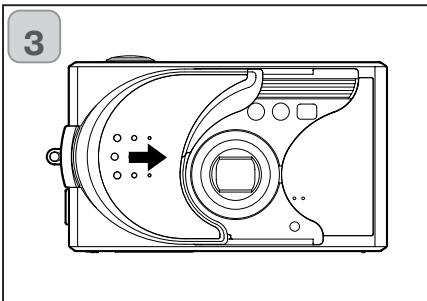

3. Если Вы хотите отключить питание, немного сдвиньте крышку в указанном стрелкой направлении. Произойдет отключение питания и объектив будет убран. Убедившись, что объектив убран полностью, Вы можете перевести крышку объектива в полностью закрытое положение.

- В начале работы камера автоматически отображает экран с предложением задать время, дату и язык. Данные настройки выполняются следующим образом.
- Убедитесь в наличии либо подключенного сетевого адаптера, либо достаточного заряда в аккумуляторах.



1. Включите питание, открыв крышку объектива или нажав кнопку PLAY (ВОСПРОИЗВЕДЕНИЕ). На ЖК-мониторе автоматически отобразится экран выбора языка. Нажимая "Вверх" или "Вниз", выберите необходимый язык и нажмите кнопку SET/DISP.

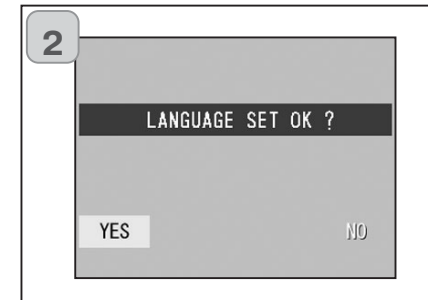

2. Вам будет предложено подтвердить сделанный выбор языка. Подтвердите выбранное "YES (ДА)" нажатием кнопки SET/DISP.

- Если посредством клавиши "Вправо" выбрать "NO (НЕТ)" и нажать кнопку SET/DISP, то текущая установка будет отменена, и Вы вернетесь на первый экран.

\* После выбора языка отобразится следующий экран "DATE SET (УСТАНОВКА ДАТЫ)".

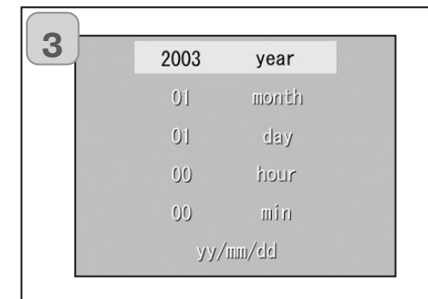

3. Выбрав "YEAR (ГОД)", посредством клавиш "Влево" или "Вправо" установите необходимый год.

Можно установить любую дату вплоть до 31 декабря 2050 г.



4. (1) Установив год, нажмите “Вниз” для перехода в режим установки “MONTH (МЕСЯЦА)”.

(2) Стрелкой “Влево” или “Вправо” установите месяц способом, аналогичным описанному в п. 3, стр. 29.

- Повторно выполняя описанные выше процедуры (1) и (2), задайте дату и время, а также формат даты.
- Можно выбрать один из трех форматов даты:

гг/мм/дд, дд/мм/гг и мм/дд/гг.

- Стрелка “Вверх” позволяет вернуться на предыдущий экран и внести изменения в установленные параметры.

5. Выполнив все установки, нажмите кнопку SET/DISP.

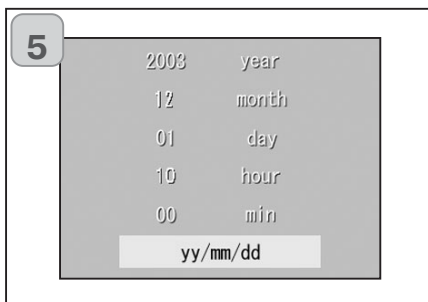

### 6. По окончании установок

- Если Вы включили питание камеры посредством выключателя питания (открыв крышку объектива), то Вы можете начинать съемку сразу после выдвижения объектива.
- Если установку параметров Вы произвели после нажатия кнопки PLAY (ВОСПРОИЗВЕДЕНИЕ), то жидкокристаллический монитор будет отображать воспроизводимые изображения.
- \* Работа внутреннего таймера обеспечивается резервным аккумулятором. В отсутствие аккумулятора в камере данная информация сохраняется в течение, примерно, 24 часов. Если аккумулятор был на какое-то время вынут из камеры, то данную информацию, возможно, придется переустановить (стр. 119).
- \* Не вынимайте аккумулятор из камеры, по крайней мере, в течение трех часов после выполнения новых установок даты и времени. Если аккумулятор резервного питания заряжен не полностью, они могут быть утеряны.

### Как держать камеру



- Камеру держите двумя руками, уперев локти в туловище для обеспечения устойчивого положения. При съемке вертикально-ориентированного кадра держите камеру так, чтобы ее вспышка находилась вверху.

Старайтесь, чтобы ваши пальцы, волосы или ремешок камеры не закрывали объектив, вспышку или датчик освещенности.

### Светодиод видоискателя

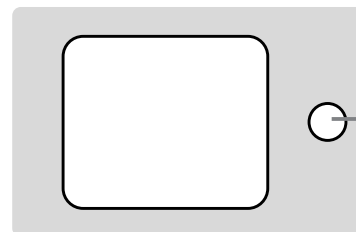

**Светодиод видоискателя**  
Зеленый светодиод

### Индикация светодиода видоискателя

Когда светодиод горит, это означает следующее:

• Зеленый светодиод:  
(Горит)

Камера готова к съемке, Вспышка заряжается, Карта памяти форматируется, USB-кабель подключен.

(Мигает)

Предупреждение о невозможности выполнить автофокусировку (AF), Ошибка системы. Карта памяти неисправна, не форматирована, на ней недостаточно места для записи, предостережение о недостаточном заряде аккумуляторов.

- При макро съемке рекомендуется использовать ЖК-монитор. Если Вы пользуетесь видоискателем, то, что снимет камера и то, что Вы видели в видоискатель, может отличаться.



## Установка режима съемки

- Возможность выбора различных режимов съемки позволяет создавать наилучшие условия съемки Вашего объекта.

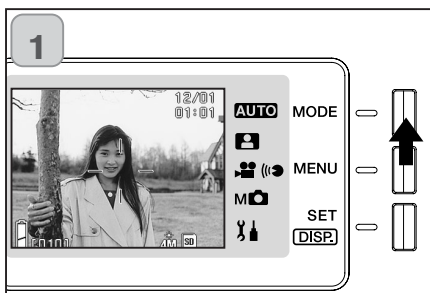

1. Включите питание так, чтобы жидкокристаллический монитор засветился. Затем нажмите кнопку MODE.



2. Используйте кнопки “Вверх” или “Вниз” для выбора нужного режима съемки.

3. После того как Вы выбрали нужный режим работы камеры, для подтверждения нажмите кнопку SET/DISP. Камера вернется в режим съемки.

## Доступные режимы

### **AUTO** AUTO (Автоматический режим)

Это оптимальный режим для большинства снимков. Когда Вы используете этот режим, все параметры выставляет камера автоматически, Вам остается выбрать сюжет для съемки (с.34)

### **Режим “Сюжетные программы”**

Просто выберите сюжетную программу для наилучшего результата (с.62)

### **Видео/Звук**

Вы можете записывать видео со звуком (с.42)

### **Режим “Ручное управление”**

В ручном режиме вы сами можете выбирать параметры, чтобы добиться нужного эффекта (с.74). Для выхода из режима выберите “Program” (с.76)

### **SETUP (Установки)**

Изменяя различные установки в меню SETUP, Вы можете настроить камеру для более удобного ее использования (с.106)

- Выберите необходимый режим, который лучше подходит для съемки в каждом конкретном случае. См. информацию о доступных функциях в каждом конкретном режиме на с. 33.

## Доступные функции в режимах (основное меню)

### 1. AUTO (автоматический) (с.54)

- Цвет (с.56)
- Непрерывная съемка (с.57)
- Размер снимка (с.58)
- Приоритет карт памяти (с.60)
- Автоспуск (с.61)

### 2. Сюжетные программы (с.62)

- Сюжетная программа (с.64)
- Непрерывная съемка (с.57)
- Размер снимка (с.58)
- Приоритет карт памяти (с.60)
- Автоспуск (с.61)

### 3. Видео/Звук (с.66)

- Комментарии (с.68)
- Запись звука (с.70)
- Экспокоррекция (с.71)
- Баланс белого (с.72)
- Приоритет карт памяти (с.60)
- Автоспуск (с.61)

### 4. Ручное управление (с.74)

- Режим “Program” (с.76)
- Приоритет диафрагмы (с.78)
- Ручное управление (с.79)
- Непрерывная съемка & Брэкетинг (с.81)
- Размер снимка (с.58)
- Приоритет карт памяти (с.60)
- Автоспуск (с.61)
- Цвет (с.56)
- Экспокоррекция (с.71)
- Баланс белого (с.72)
- ISO (с.82)
- Постоянный фокус (с.82)
- Настройки пользователя(с.83)

### 5. Установки (с.106)

- Форматирование (с.108)
- ЖК-монитор (с.110)
- Параметры съемки (с.113)
- Звук (с.117)
- Базовые настройки (с.118)

- Для детального изучения смотрите ссылки на страницы, указанные в скобках

## Съемка с использованием ЖК-монитора

ЖК-монитор отличается большим потреблением электроэнергии. Поэтому при его использовании рекомендуется иметь под рукой дополнительный заряженный аккумулятор (продается отдельно, номер модели: NP 600) или пользоваться сетевым адаптером (продается отдельно, номер модели: AC-9).

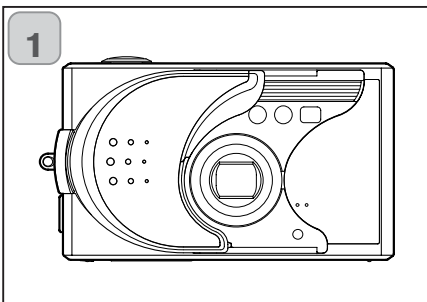

1. Включение питания путем открытия крышки объектива.
  - Если поверхность линз грязная протрите ее чистой сухой безворсовой салфеткой.



2. Глядя на ЖК-монитор, скомпонуйте и снимите свой кадр.
  - Дата и время исчезнут с ЖК-монитора приблизительно через 5 секунд.

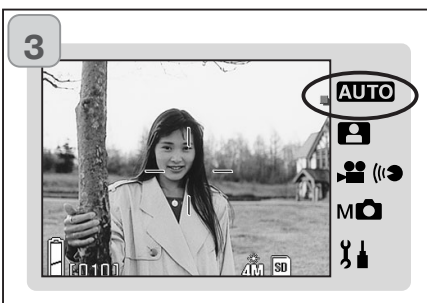

3. Установите режим съемки "AUTO" (с.32)
  - Проверьте, чтобы иконка режимов стояла на позиции "AUTO".

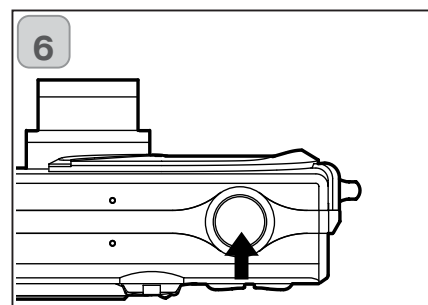
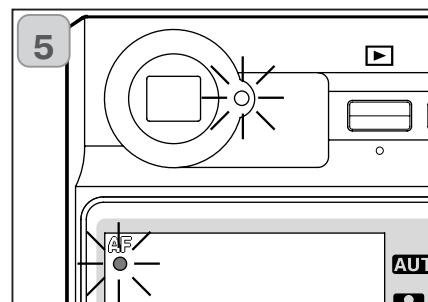
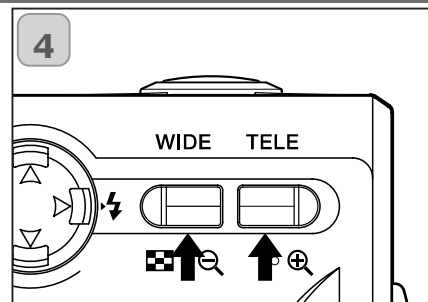

4. Глядя в видоискатель, скомпонуйте кадр, который Вы желаете снять, и посредством кнопок изменения масштаба изображения установите размер объектов на этом кадре. Наведите рамку автофокуса на объект, по которому Вы желаете сфокусировать свой кадр.
  - При нажатии кнопки TELE (Телеобъектив), камера производит увеличение масштаба изображения, при нажатии кнопки WIDE (Широкоугольный объектив), камера производит уменьшение масштаба изображения.
  - Если объект, по которому Вы желаете сфокусировать свой кадр, находится вне центра экрана, пользуйтесь режимом "Блокировка фокуса" (с. 41).
5. Нажмите спусковую кнопку наполовину. Загорится зеленый светодиод, свидетельствующий о том, что фокус и экспозиция зафиксированы.
  - Появится значок „AF“.
  - При возникновении сложностей с фокусировкой зеленый светодиод будет мигать. См. с. 37.
6. Произведите съемку, нажав спусковую кнопку до конца. Характерный звук, поданный при нажатии этой кнопки, свидетельствует о том, что фотосъемка произведена и что изображение будет записано на карту памяти. Звуковой сигнал не подается, если он отключен в установках (с. 117).

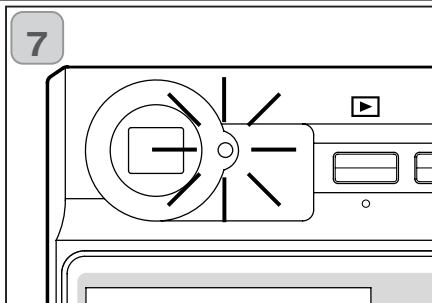

7. Зеленый светодиод будет гореть, пока информация записывается на карту памяти. Он погаснет, как только закончится запись информации.

- Живое изображение появится на ЖК-мониторе, как только закончится передача данных на карту памяти.
- Во время передачи данных Вы не можете пользоваться камерой.

**Не открывайте крышку отсека батареи/карт памяти, пока горит зеленый светодиод .**

8. По окончании съемки закройте крышку объектива и отключите электропитание

Расстояние съемки днем (в нормальных условиях)	
Фокусное расстояние	Расстояние съемки
Широкоугольный*	от 0,5 м до бесконечности
Телефото*	от 0,8 м до бесконечности

- Если вы снимаете объект на расстоянии меньшем, чем указано в таблице, используйте режим макросъемки (с.44, 46).

\* Эквивалентно 34 мм при пересчете на формат камеры 35мм

\*\* Эквивалентно 101 мм при пересчете на формат камеры 35мм

### При наполовину нажатой спусковой кнопке мигает зеленый светодиод.

Это может указывать на сложность фокусировки на объекте съемки и (или) свидетельствовать о том, что данный объект съемки является слишком темным. Если причина в этом, выполните следующие действия.

- Убедитесь, что камера расположена не слишком близко к объекту съемки, после чего наведите рамку АФ (AF) в центре видоискателя на объект съемки (относительно расстояния съемки, см. с. 36).
- Если объект слишком темный (например, человек в тени), воспользуйтесь вспышкой (с. 44 - 46).
- Установите автофокусировку и экспозицию на другом объекте. Зафиксировав фокус на таком же расстоянии и с такой же яркостью, сфотографируйте свой кадр (с. 41).

### Функция автоматического отключения питания

Если при включенном питании камеры и открытой крышке объектива Вы в течение некоторого времени не производите никаких действий с камерой, то активируется функция автоматического отключения питания (состояние "пауза") и питание отключается (объектив при этом остается выдвинутым). При нажатии спусковой кнопки, кнопки изменения масштаба или иной кнопки камера возвращается в режим съемки.

- По окончании съемки или при длительном перерыве в съемке, закройте крышку объектива.
- Временной промежуток, по прошествии которого происходит автоматическое отключение питания, по умолчанию установлен равным трем минутам. Этот срок можно изменить в меню настройки (SET UP) (стр. 119).
- Функция автоматического отключения питания активируется при использовании сетевого адаптера.
- При USB подключение система автоматического отключения питания отключается автоматически.

## Отображение информации на ЖК-мониторе

При съемке с использованием жидкокристаллического монитора на мониторе отображается снимаемый кадр, а также следующая информация:

• Камеру можно настроить так, чтобы информация не отображалась (с. 111).

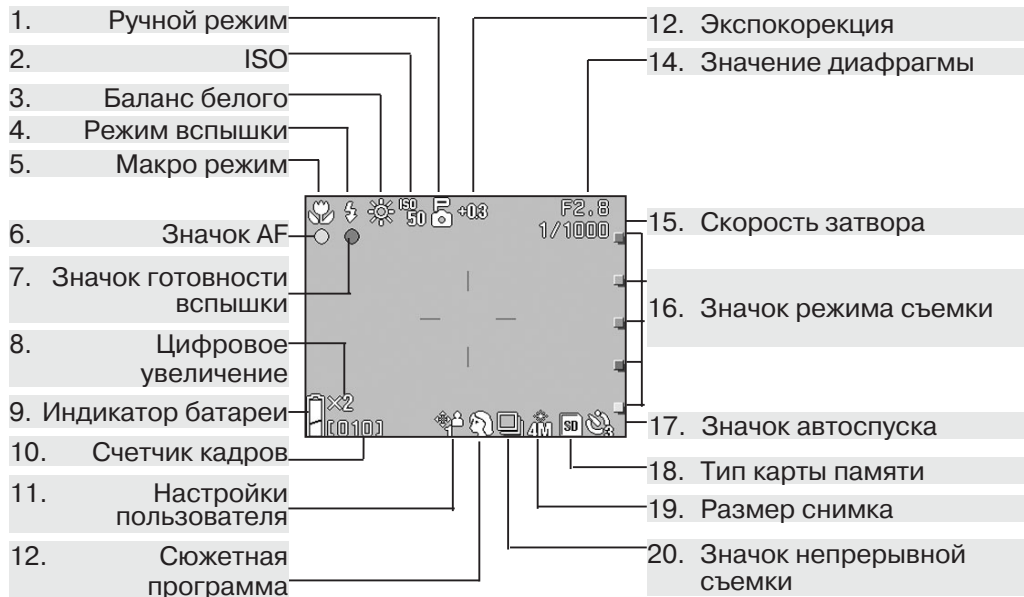

• При работе в каких режимах будет доступна следующая информация

**AUTO**: Автомат, **👤**: Сюжетные программы, **👤👤**: Видео, **📷**: Ручное управление

### 1. Ручное управление (📷)

Когда установлен режим “Ручного управления”, на ЖК-мониторе появятся настройки, которые можно изменять. Подробную информацию смотрите на страницах 74-79.

### 2. ISO (📷)

Отображается, значение установленной чувствительности с. 82

### 3. Баланс белого (👤, 📷)

Отображается значок баланса белого. Более подробную информацию смотрите на с. 72.

### 4. Режимы вспышки (📷, 👤, 📷)

Отображает установленный режим вспышки. Смотрите на с.44-46 и 114.

### 5. Режим макро (📷, 👤, 👤, 📷)

- 1) Отображается, когда установлен “макро” режим. Когда этот режим не установлен, появится значок **AF**, когда камера сфокусируется и будет готова к съемке.
- 2) Блокировка фокус **📷**  
Как только фокус будет заблокирован (с.82), отобразится дистанция до

### 6. Значок AF (📷, 👤, 👤, 📷)

- 1) Отобразится, когда камера готова к съемке кнопка спуска затвора опущена наполовину хода, но объект съемки не в фокусе
- 2) Блокировка фокуса AF **📷**  
Значок **AF**, когда активирована блокировка фокуса

### 7. Значок готовности вспышки (📷, 👤, 📷)

- 1) Отобразится, когда используется вспышка.
- 2) Блокировка AE **📷**  
Значок **AE** отобразится, когда используется функция блокировки AE (с.77).

### 8. Цифровое увеличение (📷, 👤, 📷)

Отобразится при использовании цифрового зума (с.114).

### 9. Индикатор батарей (📷, 👤, 👤, 📷)

Отобразится, как напоминание о заряде батарей (с.21).

### 10. Счетчик кадров (📷, 👤, 📷)

- 1) Отображает, какое количество снимков Вы можете сделать.
- 2) Отображает общее время съемки **👤👤**  
Отображает время съемки.

### 11. Настройки пользователя (📷)

Отображает настройки (с.83).

### 12. Сюжетные программы (👤 / Цветовой режим 📷, 📷)

- 1) Отображает установленный цветовой режим (с. 56)
- 2) Отображает значок выбранной сюжетной программы

### 13. Экспокоррекция (👤, 📷)

Отображается величину экспокоррекции (с. 71 и 77).

### 14. Значение диафрагмы (📷)

1) Если выбран режим “Program”(с.76), то значение диафрагмы появится, когда кнопка спуска будет нажата наполовину хода. Если установлен режим ручного управления, то значение диафрагмы отображается постоянно (с 76 и 78).

2) **Дата и время (📷, 👤, 📷)**  
Дата съемки отображается в течение 5 сек. после включения камеры.

### 15. Выдержка (📷)

Если выбран режим “Program”(с.76), то значение выдержки появится когда кнопка спуска будет нажата наполовину хода. Если установлен режим ручного управления, то значение выдержки отображается постоянно (с 76 и 79).

### 16. Значок режима съемки (📷, 👤, 👤, 📷)

Отображает выбранный режим съемки

### 17. Автоспуск (📷, 👤, 👤, 📷)

Отображается когда данный режим установлен (с.61)

### 18. Карта памяти (📷, 👤, 👤, 📷)

Показывает тип используемой карты памяти

- SD Memory Card : SD
- MultiMedia Card : SD
- Memory Stick : MS

### 19. Размер снимка (📷, 👤, 📷)

1) Отображает размер снимка

### 20. Значок непрерывной съемки (📷, 👤, 📷)

Отображается когда используется режим непрерывной протяжки плёнки или брекетинг (с 57 и с.81)

## Съемка с использованием видоискателя

В этом разделе описывается процесс съемки с использованием видоискателя, что значительно снижает энергопотребление по сравнению со съемкой с использованием ЖК-монитора.

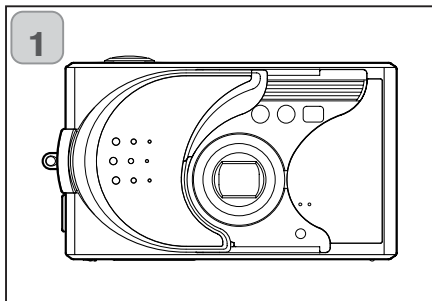

1. Открывая крышку объектива, Вы включаете питание камеры.

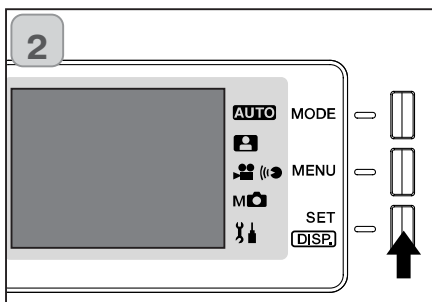

2. Отключите ЖК-монитор нажатием кнопки SET/DISP.
3. Глядя в видоискатель, скомпонуйте кадр, который Вы желаете снять, и посредством кнопок изменения масштаба изображения установите размер объектов на этом кадре. Сфокусируйтесь на объекте и сделайте снимок.

- При съемке с использованием видоискателя Вы не увидите значок автофокуса (AF).
- Поместите объект съемки в центр изображения.
- Процедура съемки аналогична процедуре, описанной в разделе “Съемка с использованием ЖК-монитора” (с.34-36).
- Зеленый светодиод погаснет, как только закончится запись данных на карту памяти.

## Блокировка автофокуса (AF)

Если объект съемки находится не по центру кадра, используйте блокировки фокуса и скомпонуйте кадр.

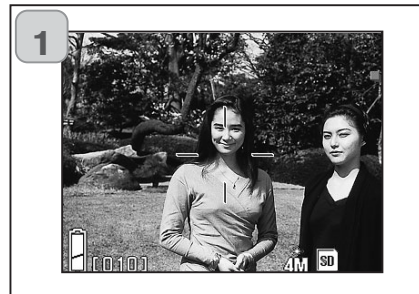

1. Наведите рамку автофокуса на объект съемки и наполовину нажмите спусковую кнопку. Загорится зеленый светодиод. Фокус будет заблокирован.

**Когда Вы снимаете при помощи видоискателя, значок AF Вы не видите. Разместите объект съемки в центре кадра.**

- Автофокус и экспозиция будут заблокированы.
- Автофокус и экспозиция будут заблокированы до тех пор пока вы держите кнопку спуска.



2. При нажатой наполовину хода спусковой кнопке скомпонуйте кадр и нажмите спусковую кнопку до конца для получения снимка.
  - При компоновке кадра не изменяйте дистанцию съемки. Если расстояние изменилось, повторите вышеописанные действия.

## Возможно возникновение сложностей с фокусировкой на следующих объектах:

- Объекты, не имеющие контрастности (смена яркости, например, небо, белая стена, капот автомобиля)
- Объекты, имеющие только горизонтальные линии, с лишенной текстурой поверхностью
- Быстро перемещающиеся объекты
- Плохо освещенные объекты (в темном месте)
- Объекты, за которыми находится яркий источник света или яркий отраженный свет
- Объекты при мигающем освещении, например, в люминисцентном свете в вышеназванных обстоятельствах фотографируйте после фиксации фокуса на объекте, расстояние до которого и яркость которого совпадают с расстоянием до фотографируемого объекта и яркостью фотографируемого объекта.

## Запись видео

Для записи видео переведите свою камеру в этот режим. Ваш камера запишет видеоролик с разрешением 320 x 240 пикселей.

Во время киносъемки ЖК-монитор остается включенным. Даже если нажать кнопку SET/DISP, ЖК-монитор не отключится.

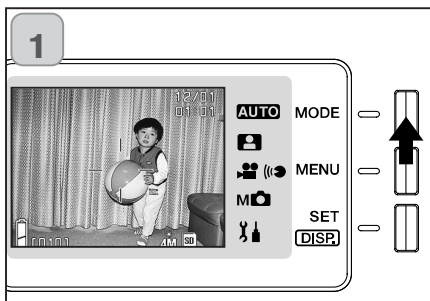

1. Открывая крышку объектива, Вы включаете питание камеры. Затем нажмите кнопку MODE.

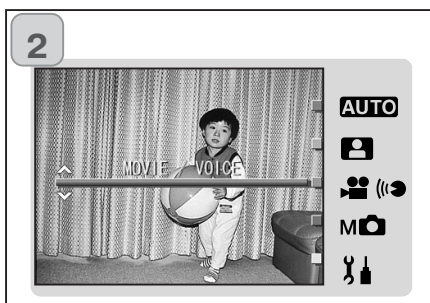

2. Используя кнопки “вверх” или “вниз” выберите режим “MOVIE/VOICE” затем нажмите кнопку SET/DISP.



3. На ЖК-мониторе появится живое изображение. Камера готова к съемке.
  - Для выхода из режима видеосъемки нажмите кнопку MODE и повторите выше описанные шаги.

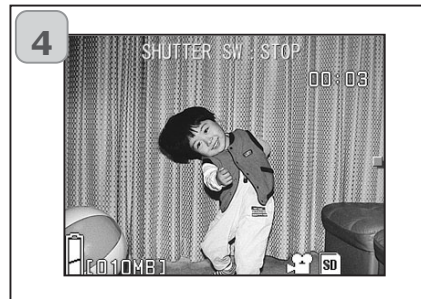

4. Запись видео начинается при нажатии кнопки спуска затвора.
  - Удерживать спусковую кнопку нажатой не нужно.
  - Камера автоматически закончит съемку по истечении оставшегося времени. Если вы желаете остановиться в тот момент, когда камера еще производит съемку, просто нажмите спусковую кнопку повторно.
  - Прошедшее время отображается в верхнем правом углу экрана.
  - Смотрите информацию о том, как просмотреть снятые видеоролики на стр. 50.

## Примечание:

- 1) Киносъемка сопровождается также записью звука. Поэтому старайтесь не закрывать микрофон в верхней части камеры своими пальцами и т.д.
- 2) После нажатия спусковой кнопки и начала видеосъемки Вы не можете пользоваться оптическим зумом.
- 3) Также не действует функция цифрового зума.
- 4) В процессе видеосъемки обязательно происходит запись звука посредством встроенного микрофона. Таким образом, Вы не можете снять видеоролик без звука.

Возможность выбора различных режимов съемки позволяет создавать наилучшие условия съемки Вашего объекта.

Установив режим съемки (за исключением режима автоспуска), Вы можете фотографировать без перерыва. По окончании съемки камеру рекомендуется переводить в режим AUTO (без отображения информации).

Кроме того, если Вы отключаете питание камеры, установленный Вами режим съемки отменяется, и камера автоматически возвращается в режим AUTO (АВТОМАТИЧЕСКИЙ, без отображения).

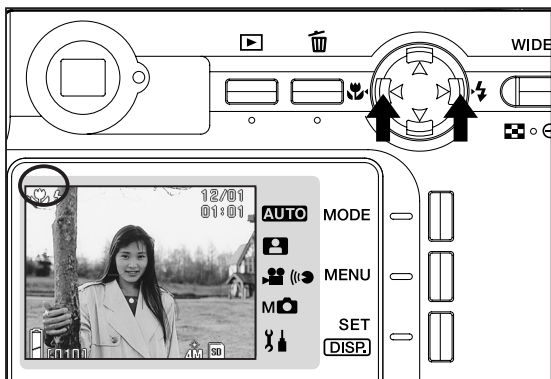

1. Включите питание так, чтобы ЖК-монитор засветился.
2. Нажатием клавиш “влево” или “вправо” выведите необходимый символ режима съемки на экран ЖК-монитора.

Нажатие кнопки “вправо” обеспечивает возможность выбора следующих режимов.

- 1) AUTO (Автоматическая вспышка) (с.45)
- 2) Принудительная вспышка (с.45)
- 3) Off (Вспышка отключена) (с.46)
  - При каждом нажатии клавиши “вправо” символы соответствующих режимов отображаются по одному, согласно приведенному списку.

Нажатие кнопки “влево” обеспечивает возможность выбора следующих режимов.

- 1) Режим AUTO (без отображения информации) (с.45)
- 2) Режим “Макро” (с.46)
  - При каждом нажатии клавиши “влево” символы соответствующих режимов отображаются по одному, согласно приведенному списку.

## Различные режимы работы вспышки

### AUTO (Автовспышка)

Нормальный режим. При включении камера переходит в режим AUTO (Автовспышка). На экране жидкокристаллического монитора не отображаются никакие символы.

Вспышка автоматически срабатывает при плохом освещении.

Если вспышка используется, на ЖК-мониторе появится значок AUTO (авто вспышка), и красный светодиод загорится, как только Вы нажмете кнопку спуска затвора наполовину хода.

- Свечение зелёного светодиода после срабатывания вспышки свидетельствует о том, что вспышка заряжается. Когда этот светодиод горит, съемка невозможна.
- При широкоугольном положении объектива выдержка будет примерно 1/60 секунды, а при телефото положении примерно 1/100 секунды. При таких выдержках рекомендуется использовать штатив во избежание эффекта “шевеленки”.
- При съемке людей с использованием вспышки желательно пользоваться функцией подавления “красных глаз”.

### Расстояние для съемки со вспышкой (ISO : AUTO)

Фокусное расстояние	Дистанция до объекта
Широкоугольное положение*	от 0,5 м до 2,1 м
Телефото положение**	от 0,8 м до 1,2 м

\* Эквивалентно 34 мм при пересчете на формат камеры 35мм

\*\*Эквивалентно 101 мм при пересчете на формат камеры 35мм

- Если расстояние съемки не попадает в указанные выше диапазоны, то кадр может оказаться слишком ярким если расстояние до объекта съемки слишком мало или темным, если расстояние до объекта съемки слишком велико и на него не попадает достаточно света. После съемки отснятый кадр рекомендуется просматривать на ЖК-мониторе.
- Выше описанная таблица не учитывает съемку в макрорежиме.

### Принудительная вспышка

- Пользуйтесь этим режимом в том случае, если на лицевую сторону объекта съемки падает тень, при искусственном освещении или при съемках против света.
- Вспышка срабатывает всегда, вне зависимости от яркости освещения окружающей обстановки.

## 🚫 Режим Off (Вспышка отключена)

Этим режимом пользуйтесь в местах, где применение вспышки запрещено (например, в музеях), при съемке ночного вида или при съемке в помещении с использованием внутреннего освещения.

Вспышка не срабатывает даже в темноте.

- В темноте выдержки увеличиваются. Поэтому пользуйтесь штативом, чтобы камера не дрожала.
- Если при нажатии спусковой кнопки наполовину загорается зеленый светодиод, это означает, что имеющегося освещения недостаточно, и что результирующий кадр окажется темным.

## Съемка с близкого расстояния

### 🌸 Режим “Макро”

- Пользуйтесь этим режимом, если желаете находиться вблизи объекта съемки.
- При небольшом расстоянии между камерой и объектом съемки изображение в видоискателе не совпадает с фактическим участком съемки. В таком случае рекомендуется использовать жидкокристаллический монитор.
- Если Вы установите объектив в крайнее широкоугольное положение, а затем нажмете кнопку “влево” на контроллере, то включится режим “Супермакро” (Super Macro).
- При съемке с близкого расстояния выдержка увеличивается. Поэтому в таком случае следует пользоваться штативом.
- Если при съемке в режиме “Макро” Вы используете вспышку, уточните информацию о дистанциях работы вспышки (с. 45) для избежания пересвечивания снимка.

### Расстояние до объекта съемки в режиме “Макро”

	Положение объектива	Расстояние до объекта
Режим “Макро” (обычный)	Широкоугольное	от 5 см до бесконечности
	Телефото	от 5 м до бесконечности
Режим “Супермакро”	Телефото	от 0,2 м до 0,4 м

## Воспроизведение снимков

- Записанные изображения можно воспроизводить на ЖК-мониторе.
- При воспроизведении изображений неважно включено питание камеры или выключено.
- На случай разрядки аккумулятора камеры желательно иметь под рукой запасной заряженный аккумулятор (NP-600, продается отдельно). Также рекомендуется использовать сетевой адаптер (AC 9, продается отдельно).



1. Нажмите кнопку PLAY (ВОСПРОИЗВЕДЕНИЕ) и на экране ЖК-монитора отобразится кадр, записанный последним.
  - В отсутствие записанных видеоданных отобразится сообщение "NO DISPLAY DATA (Нет записанных изображений)".
2. Каждое нажатие кнопки “влево” или “вправо” вызывает отображение предыдущего или последующего кадра.
  - Если Вы нажмете кнопку зума “W”, активируется режим “миниатюр”. Подробнее о данном режиме можно прочитать на стр. 89.
  - Если Вы нажмете кнопку зума “T”, активируется режим увеличения снимка. Подробнее смотрите на стр.90.
  - Во время работы в режиме “Воспроизведение”, если включено питание камеры, нажатием наполовину хода кнопки спуска затвора Вы можете вернуться в режим “съемки”.
  - Закончив воспроизведение своих фотографий, отключите: ЖК-монитор повторным нажатием кнопки PLAY (ВОСПРОИЗВЕДЕНИЕ) для экономии энергии аккумуляторов. Если вы не собираетесь производить съемку, закройте также крышку объектива, отключив тем самым питание камеры.



## ЖК-монитор в режиме воспроизведения

Наряду с отснятыми изображениями отображается следующая информация. Отображение дополнительной информации можно отменить (с. 111).

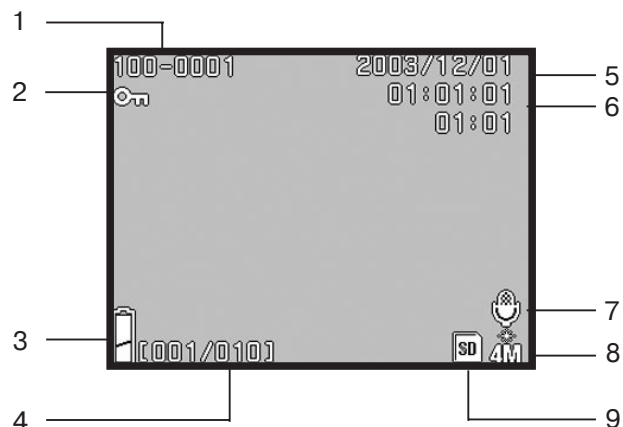

### 1. Номер файла

- 1) Отображаются номера данных файла и директории, записанных на карте.
- 2) Показывает степень увеличения изображения при просмотре его на ЖК-мониторе (цифровой зум).

### 2. Значок защиты файла

Этот значок появляется при просмотре защищенных файлов.

### 3. Индикатор заряда батарей

При использовании аккумулятора оставшийся в нем заряд отображается двумя уровнями (с.21).

### 4. Номер снимка (номер воспроизводимого кадра/ суммарное число кадров)

Камера может воспроизводить до 999 кадров. При наличии на карте более 999 кадров использование функции воспроизведения невозможно.

### 5. Дата и время записи

Обычно отображаются дата и время записи изображения.

### 6. Время записи звука

Показывает время записи при воспроизведении видеороликов со звуком. Также показывает время воспроизведения во время воспроизведения звука.

### 7. Комментарии

Значок микрофона появится при воспроизведении снимков с записанными комментариями.

### 8. Размер снимка

- 1) Размер снимка.
- 2) Отображается значок видеокамеры при записи видеороликов.
- 3) Отображается значок микрофона при записи комментариев к снимку.

### 9. Тип карты памяти

Отображается тип используемого носителя данных

Карта памяти SD	:SD
MultiMedia*	:SD
Memory Stick	:MS

\* Тип носителя отображается как "SD" также при использовании карты памяти MultiMedia или CD.

## Воспроизведение видеороликов

- Используйте процедуру, описанную ранее, для воспроизведения снятых вами ранее видеороликов (с.42).



1. После нажатия кнопки PLAY (ВОСПРОИЗВЕДЕНИЕ) нажмите кнопки “влево” или “вправо” для выбора видеоролика, который Вы желаете просмотреть.

- На ЖК-мониторе отобразится значок видео камеры.

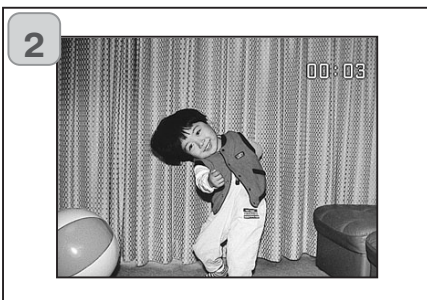

2. Воспроизведение видеоролика начинается с нажатия спусковой кнопки. По окончании воспроизведения происходит возврат на экран 1.

- При воспроизведении видеоролика отображается только истекшее время воспроизведения.
- Для остановки в процессе воспроизведения нажмите спусковую кнопку повторно.

## Удаление снимков

- Во время воспроизведения изображения можно удалить один кадр или все кадры.
- Защищенные изображения удалить невозможно, пока не будет удалена защита (с. 101).
- Удаленное изображение невозможно восстановить.



1. После нажатия кнопки PLAY (ВОСПРОИЗВЕДЕНИЕ) при помощи кнопок “влево” или “вправо” выберите изображение, которое вы желаете удалить.
- Если вы желаете удалить все кадры, то не важно, какой из них отображается на ЖК-экране в данный момент.



2. Нажмите кнопку DELETE (УДАЛИТЬ). Нажатием кнопки “вверх” или “вниз” выберите “ONE” (Один кадр), (для определенного кадра) “SELECT” (Выбранные кадры) или “ALL” (Все кадры)

- Если вы раздумали стирать кадр, выберите “CANCEL (ОТМЕНА)” и нажмите кнопку “SET/DISP”, после чего Вы вернетесь на экран 1.



3. Как только Вы нажмете кнопку SET/DISP, начнется процесс удаления, отобразится сообщение “DELETE” (УДАЛЕНИЕ)”. По окончании обработки камера возвращается в режим воспроизведения изображения.

- В отсутствие каких-либо видеоданных отображается сообщение “NO DISPLAY DATA (Нет записанных изображений)”.
- Если вы выбрали “SELECT”, подробнее смотрите с.52.
- Удаленное изображение невозможно восстановить.

## Если Вы выбрали “SELECT”



1. Если Вы выбрали “SELECT” (с.51) и нажали кнопку SET/DISP, на ЖК-мониторе появится 8 снимков. Используя 4-кнопочный контроллер, передвигаете красную рамку по снимкам которые хотите удалить, и нажимаете кнопку SET/DISP.

- Используйте кнопки “влево” “вправо” для перехода к следующей группе из 8 снимков.



2. Выбранные снимки для удаления будут выделены желтой рамкой. Для выбора дополнительных снимков повторите пункт 1. Как только Вы закончите выбирать снимки, подлежащие удалению, подведите рамку выбора к ячейке с надписью “END” и нажмите кнопку SET/DISP.



3. Появится экран подтверждения “YES” (Удалить) или “NO” (Не удалять). Используя кнопки “влево” “вправо”, выберите нужное и нажмите кнопку SET/DISP.

- Если Вы выберете “NO” и нажмете кнопку SET/DISP Вы вернетесь в режим воспроизведения, ничего не удалив при этом.



4. Как только процесс удаления запущен, появится надпись “Now DELETE”. Как только процесс удаления закончится камера, вернется в режим воспроизведения.

### Использования меню в режиме “AUTO”

- В этом разделе описываются функции доступные в режиме “AUTO”.
- Произведенные настройки сохраняются вплоть до их последующего изменения. Поэтому наличие или отсутствие питания камеры здесь не играет роли.

### Доступные функции

- Цвет : Вам доступна не только обычная цветная съемка, но и черно-белая съемка и “Сепия”(Коричневый фильтр) (с. 56)
- Непрерывная съемка : Вы можете выбрать режим непрерывной съемки. (с.57)
- Размер снимка : Вы можете выбрать один из трех размеров . (с.58)
- Тип карты : Вы можете выбрать тип используемой памяти. (с.60)
- Автоспуск : Вы можете получать снимки используя автоспуск (с.61)

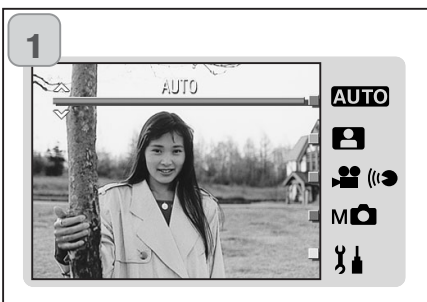

1. Установите “AUTO” и нажмите кнопку SET/DISP.



2. Нажмите кнопку MENU для того, чтобы вывести на ЖК-монитор доступные разделы меню.

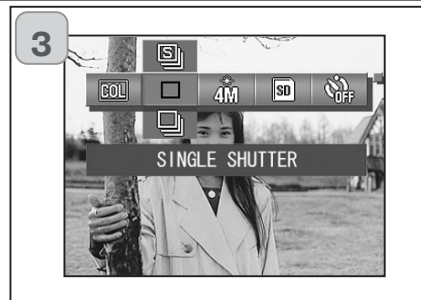

3. Используя кнопки “влево” или “право”, выберите раздел меню, который Вы хотите установить.

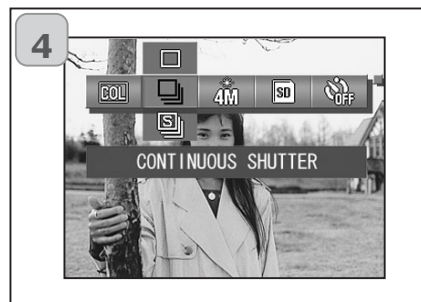

4. Используя кнопки “вверх” или “вниз” выберите пункт раздела меню, который Вы хотите установить.



5. Нажмите кнопку SET/DISP для подтверждения сделанного выбора и возвращения камеры в режим “съемки” (Живая картинка появится на ЖК-мониторе).

Значки выбранных режимов появятся на ЖК-мониторе.

- Для продолжения выбора режимов работы камеры, перед тем как нажимать кнопку SET/DISP, используя кнопки “влево” или “вправо”, выберите следующий раздел меню, который Вы хотите установить.





## Выбор цветовых режимов

- Этот режим позволяет Вам изменять цвета Ваших снимков.
- Режим также доступен при съемке используя ручное управление (с.74).



1. Выберите раздел “Color”.
  - Пример показан на рис.  
В качестве примера установлен режим стандартных цветов “Standard color”.
2. Используя кнопки “вверх” или “низ”, выберите нужный цветовой режим.  
Нажмите кнопку SET/DIS. для подтверждения сделанных настроек и возвращения камеры в режим съемки.

## Доступные цветовые режимы

	Standard color	:	Изображение в “Естественных цветах”.
	Black & white	:	“Черно - белое” изображение.
	Sepia	:	Изображение в коричневых-тонах (Сепия).
	W (Warm) color	:	Данная установка придает снимку мягкие цветовые переходы и теплые оттенки цветов, схожие с передачей негативной пленки. Этот режим рекомендуется использовать при съемке людей и закатов солнца, и т.д.
	C (Cold) color	:	Данная установка придает снимку более резкие цветовые переходы и холодные оттенки цветов, схожие с передачей обратимой цветной пленки. Этот режим рекомендуется использовать при съемки пейзажей.

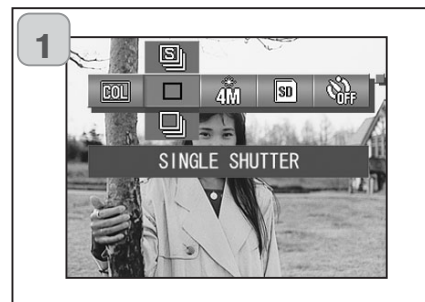

## Непрерывная съемка

- Этот режим позволяет Вам делать непрерывно снимки, пока Вы удерживаете кнопку спуска затвора. Режим оптимален для получения серии последовательных снимков движущихся объектов.
- Этот режим также доступен при съемке в режиме ручного управления камерой (с.74).



1. Выберите режим непрерывной съемки.
  - Пример показан на рис.  
“SINGLE SHUTTER” покадровая съемка показана на рисунке
2. Используя кнопки “вверх” или “вниз” выберите нужный режим съемки.  
Нажмите кнопку SET/DISP для подтверждения сделанных настроек и возвращения камеры в режим съемки.

## Доступные режимы протяжки пленки

	Single Shutter	:	Покадровая съемка.
	Continuous Shutter	:	Непрерывная съемка, камера будет продолжать снимать, пока Вы будете удерживать кнопку спуска затвора.
	Super Continuous	:	Супернепрерывная съемка. Будет произведено три снимка с малыми интервалами между снимками. При съемке в этом режиме используйте видоискатель, во время съемки серии снимки не будут отображаться на ЖК-мониторе.

- Автофокус и экспозиция будут установлены по первому снимку из серии.
- Если при съемке Вы используете вспышку, то интервал между снимками увеличится на время перезарядки вспышки.
- Временной интервал между снимками также зависит от условий и объекта съемки.

## Установка размера снимка

- Вы можете выбрать один из трех размеров снимка.
- На одну и ту же карту памяти Вы можете сохранять снимки разных размеров. Показания счетчика кадров на ЖК-мониторе будут меняться в зависимости от выбранного Вами размера снимка.
- Эта функция также доступна в различных режимах работы камеры, таких как: “Сюжетные программы”, “Ручное управление” (с.74).

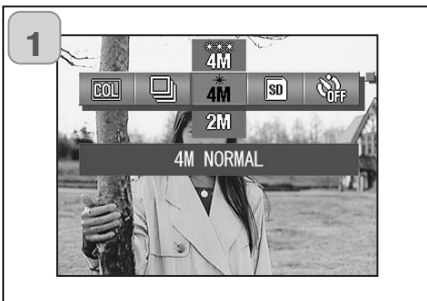

1. Выберите в меню нужный раздел .
  - Смотрите картинку. “4M NORMAL” - это означает, что разрешение матрицы 4М и сжатие “NORMAL”.
2. Используйте кнопки “вверх” или “вниз” для выбора нужного размера снимка.

Для подтверждения и возвращения в режим съемки нажмите кнопку SET/DISP.

## Размер снимка и соответствующее ему количество пикселей (ширина) X (высота)

### **4M 1) 4M: 2272 X 1704 пикселей (приблизительно 3,870,000 пикселей)**

Снимок высокого качества. Используйте этот режим для съемки важных событий. Снимки, сделанные в этом режиме можно не только хранить на Вашем компьютере, но и печатать. Большой размер файла изображения обеспечит наилучшее качество при печати. Если Вы собираетесь печатать снимки больших размеров используйте матрицу 4М и сжатие “FINE”, тем самым Вы обеспечите себе наилучшее качество при печати (файл со снимком будет занимать приблизительно 1,8 MB).

### **2M 2) 2M: 1600 X 1200 пикселей (приблизительно 1,920,000 пикселей)**

Вы можете снять снимок высокого качества, но при этом размер файла будет не такой большой. Используйте этот режим, если у Вас мало свободного места на карте памяти, а Вам необходимо сделать как можно больше снимков (файл со снимком будет занимать приблизительно 0,5 MB).

### **VGA 3) VGA: 640 X 480 пикселей (приблизительно 300,000 пикселей)**

Это самый маленький размер снимка, оптимален для передачи снимков по электронной почте (E-mail) и использовании на web - страницах.

## Приблизительное число снимков на карте памяти ёмкостью 16 MB (без записи звука и видеороликов)

Размер снимка	Сжатие	16 MB SD Карта памяти
4M (2272 X 1704)	FINE	Около 8 снимков
	NORMAL	Около 16 снимков
2M (1600 X 1200)	NORMAL	Около 33 снимков
VGA (640 X 480)	NORMAL	Около 133 снимков

- Количество снимков зависит также от объекта съемки (размер файла со снимком зависит от объекта съемки).
- Если на карту памяти были записаны звуковые комментарии или видео ролики, то значения, приведенные в таблице, будут не соответствовать реальному значению счетчика кадров на ЖК-мониторе. Так и количество снимков зависит от того, каких размеров были сохраненные снимки. Используйте эту таблицу для того, чтобы приблизительно знать количество снимков, которое Вы можете снять.

## Тип карты памяти

- Когда в камеру установлено одновременно два типа карт памяти, карта памяти SD (или Multi-Media) и карта памяти Memory Stick, Вы можете выбрать, на какую из двух карт памяти записывать информацию в первую очередь.
- Эта функция также доступна в различных режимах работы камеры, таких как: “Сюжетные программы”(с. 62), “Ручное управление” (с. 74), “Запись видео/звука” (с.66).



1. Выберите в меню раздел типа карты памяти.
  - Пример приведен на рисунке. “PRIORITY SD” выбран тип камеры SD.
2. Используя кнопки “вверх” или “низ”, выберите нужный тип карты.  
Для того чтобы подтвердить сделанный выбор и вернуть камеру в режим “съемки”, нажмите кнопку SET/DISP.

## Автоспуск

- Рекомендуется использовать штатив
- Вы можете выбрать один из двух временных интервалов автоспуска “3 сек.” или “10 сек”.
- Эта функция также доступна в различных режимах работы камеры, таких как: “Сюжетные программы”(с. 62), “Ручное управление” (с. 74), “Запись видео/звука” (с.66).

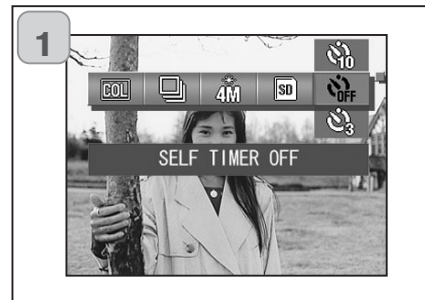

1. Выберите в меню раздел автоспуска
  - Пример приведен на рисунке. “SELF TIMER OFF” - автоспуск отключен.
2. Используя кнопки “вверх” или “низ”, выберите один из двух режимов работы автоспуска “3 сек” или “10 сек”.

Для того чтобы подтвердить сделанный выбор и вернуть камеру в режим съемки, нажмите кнопку SET/DISP.

3. Как только Вы нажмете кнопку спуска затвора, загорится лампа автоспуска. Затвор сработает через 3 или 10 секунд в зависимости от выбранного режима работы автоспуска.

- Если Вы хотите отключить автоспуск, закройте крышку объектива.
- Режим автоспуска “10 сек” отключается автоматически после каждого снимка. Если Вы хотите продолжить снимать в этом режиме, выбирайте его каждый раз.  
Установка режима автоспуска “3 сек” сохраняется, и может использоваться для последующей съемки.
- Для возвращения в нормальный (без автоспуска) режим работы камеры, выберите пункт “SELF TIMER OFF” (автоспуск отключен), также Вы можете просто отключить камеру.

### Меню режима “Сюжетные программы”

- В этом разделе описываются пункты меню, доступные в режиме “Сюжетные программы”.
- Сделанные настройки сохраняются вплоть до их последующего изменения. Поэтому наличие или отсутствие питания камеры здесь не играет роли.

### Доступные функции

- Сюжетные программы: Вам доступны шесть сюжетных программ, из которых Вы можете выбрать оптимальную программу для Вашей съемки (с.64).
- Непрерывная съемка (с.57)
- Размер снимка (с.58)
- Тип карты памяти (с.60)
- Автоспуск (с.61)
- Вышеперечисленные функции описаны ранее в разделе меню режима “AUTO”. Поэтому ниже они не описываются (для подробного изучения функций смотрите с.54)



1. Выберите раздел “SCENE SELECT” (Сюжетные программы) и нажмите кнопку SET/DISP (Пример приведен на картинке).

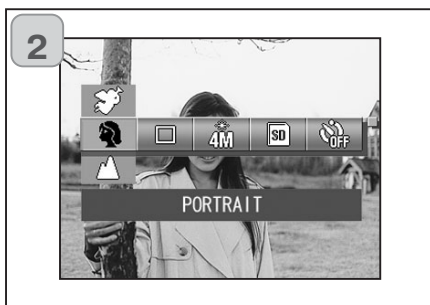

2. Нажмите кнопку “MENU” для того чтобы вывести на ЖК-монитор все доступные функции.

3. Как описано выше на стр. 55, используя кнопки “влево” или “право”, выберите раздел, который хотите установить.
4. Используя кнопки “вверх” или “низ”, выберите нужную функцию.
5. Для сохранения сделанных установок и возвращения камеры в режим съемки нажмите кнопку SET/DISP (на ЖК-мониторе появится “живое” изображение).

Значки установленных режимов появятся на ЖК-мониторе.



### Установка нужной сюжетной программы



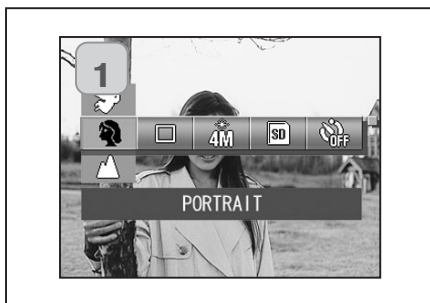



- Вы можете установить оптимальную программу для съемки.
- При плохом освещении рекомендуется использовать для съемки штатив.



1. В раздел “SCENE SELECT” (Сюжетные программы)
  - Пример смотрите на картинке. “PORTRAIT” сюжетная программа “Портрет”.
2. Используя кнопки “вверх” или “низ”, выберите нужную сюжетную программу.

Для сохранения сделанных установок и возвращения камеры в режим съемки нажмите кнопку SET/DISP.

### Сюжетные программы

-  “Портрет”:  
оптимизирована для воспроизведения теплых, мягких тонов кожи человека при одновременной некоторой размытости фона. Большинство портретов смотрятся лучше всего при использовании телефотоположения объектива; большие фокусные расстояния не искажают детали лица, а малая глубина резкости смягчает фон. При ярком солнечном освещении используйте Заполняющую вспышку, чтобы смягчить резкие тени.
-  “Пейзаж”:  
настройки фотокамеры оптимизируются для получения чётких цветных снимков пейзажей.
-  “Ночная съемка”:  
оптимизация настроек фотокамеры для съемки портретов людей ночью с большой глубиной резкости для хорошей проработки деталей фона. Так как вспышка не работает в этом режиме, время экспозиции может быть продолжительным. Рекомендуется использование штатива. Если вспышка активизирована, экспозиции вспышки и фона будут сбалансированы. Попросите людей в кадре не двигаться после срабатывания вспышки; затвор может оставаться еще открытым для экспонирования фона.
-  Snap (мгновенный кадр):  
оптимизация настроек фотокамеры для съемки на расстоянии от 0,8 м до 2,5 м. Используйте этот режим, когда Вы не хотите волноваться об автофокусе и о том, что объект находится не в центре кадра. Режим оптимально работает, когда объектив находится в широкоугольном положении.
-  “Спорт”:  
оптимизируются настройки фотокамеры для съёмки быстро движущихся объектов.
-  “Ангел”:  
оптимизация настроек фотокамеры для съемки детей и женщин, позволяет передать особенно красивые тона кожи, а также устанавливает приоритет выдержки, чтобы Вы могли захватывать мимолетный смех или улыбки.

## Меню режима “Видео/Звук”

- В этом разделе описываются функции доступные в режиме “Видео/Звук”.
- Сделанные настройки сохраняются вплоть до их последующего изменения. Поэтому наличие или отсутствие питания камеры здесь не играет роли.

## Доступные функции

- Видео : Позволяет Вам снимать видео. (с.42)
  - Комментарии: Вы можете записать комментарии к уже снятым кадрам. (с.68)
  - Звук : Вы можете записывать только звук (с.70)
  - Экспокоррекция : Позволяет Вам изменять яркость снимков. (с.71)
  - Баланс белого: Вы можете настраивать камеру под соответствующее освещение. (с.72)
  - Тип карты памяти (с.60)
  - Автоспуск (с.61)
- Функции “Тип карты памяти” и ”Автоспуск” в этом разделе не описываются, так как были описаны выше.



1. Установите режим “MOVIE/VOICE” и нажмите кнопку “SET/DISP”.



2. Нажмите кнопку “MENU”, чтобы получить доступ к функциям.

3. Как описано на с. 55, используя кнопки “влево” и “вправо” выберите раздел, который Вы хотите установить.
4. Используя кнопки “вверх” и “низ”, выберите нужные параметры.
5. Для сохранения сделанных установок и возвращения камеры в режим съемки нажмите кнопку SET/DISP. (На ЖК-мониторе появится “живое” изображение).  
Значок режима появится на ЖК-мониторе.
  - Для установки других разделов меню, не используя кнопку SET/DISP, используйте кнопки “влево” или “вправо” для установки раздела который должен быть установлен.

## Голосовые комментарии

- Вы можете добавить к уже сделанному снимку голосовой комментарий. Вы можете стереть или переписать голосовые комментарии.



1. Установите “ADD REC” и нажмите кнопку “SET/DISP”.



2. Отобразятся ранее записанные кадры. Нажатием стрелки “влево” или “вправо” выберите фотографию, которую Вы желаете снабдить голосовым комментарием.

- Звук нельзя записать для фотографии, отображенной в режиме “Видео/Звук”.
- Если вы нажмете кнопку MENU, Ваш выбор будет отменен, и Вы вернетесь на экран 1.



3. Чтобы начать запись, нажмите кнопку спуска. Записывайте комментарии в микрофон в верхней части камеры.

- По истечении доступного для записи времени запись заканчивается автоматически. Если вы желаете остановить запись, нажмите спусковую кнопку повторно.
- Во время записи прошедшее время записи отображается в верхней правой части экрана.

## Удаление голосовых комментариев



1. После вывода изображения на ЖК-монитор нажмите кнопку “Delete”

- На фотографиях, снабженных голосовым комментарием, отображается значок голосовых комментариев.

2. Если требуется стереть только определенный голосовой комментарий, выберите “VOICE”, а если требуется стереть сразу все голосовые комментарии к фотографиям, выберите “VOICE & PICTURE”. Используя кнопки “вверх” или “вниз” выберите необходимый параметр, после чего нажмите кнопку SET/DISP.

- Если вы раздумали стирать, выберите “CANCEL (ОТМЕНА)” или повторно нажмите кнопку SET/DISP.

3. Когда исчезнет сообщение “Now DELETE... (УДАЛЕНИЕ)”, это значит, что удаление закончилось.

- Для перезаписи повторите шаги 1 - 2, приведенные на стр. 69, а затем повторите шаги 1 - 3 на стр.68. Перезапись на фотографии, для которой уже имелась ранее сделанная запись, приводит к удалению ранее сделанной записи. Остается только новая запись.
- Невозможно произвести запись на защищенную от записи фотографию, а также при отсутствии достаточного объема памяти на карте.
- Запись в режиме “ADD REC” уменьшает число кадров, которые можно снять.
- Информацию о воспроизведении голосовых комментариев смотрите на стр.91.

### Запись звука

- Этот режим позволяет Вам записывать только звук.
- Не закрывайте микрофон находящийся на фронтальной поверхности камеры.



1. Выберите "VOICE (ГОЛОС)" и нажмите кнопку SET/DISP.

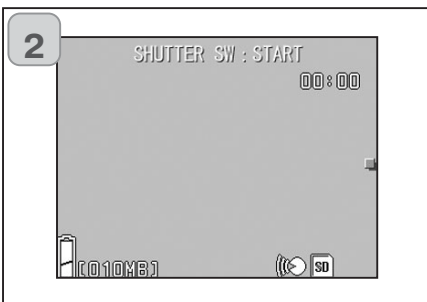

2. Отобразится экран 2 и камера перейдет в режим записи голоса. Чтобы начать запись нажмите кнопку спуска затвора.
  - Если вы не нажали спусковую кнопку, то по нажатию кнопки "MENU" вы можете вернуться на экран 1, не сделав записи.
  - По истечении доступного для записи времени запись заканчивается автоматически. Если вы желаете остановить запись, нажмите кнопку спуска затвора
  - Во время записи прошедшее время записи отображается в верхней правой части ЖК-монитора.
  - Информацию о воспроизведении записи смотрите на стр.91.
  - Запись звука уменьшает число кадров, которые можно снять.

### Экспокоррекция

- Если вы желаете сделать ярче или темнее все изображения, воспользуйтесь функцией регулировки экспозиции.
- Экспозицию можно корректировать в пределах  $\pm 2$  EV шагами  $1/3$  EV
- Величина экспокоррекции будет отображена на ЖК-мониторе.
- Эта функция также доступна в режиме “Ручная съемка” (с.74).



1. Выберите раздел меню "EXPOSURE" .
  - Пример приведен на рисунке. "EXPOSURE  $\pm 0.0$ " - эта надпись отобразится на ЖК-мониторе.
2. Используя кнопки “вверх” или “низ”, выберите подходящий уровень компенсации. Для сохранения сделанных установок и возвращения камеры в режим съемки нажмите кнопку SET/DISP.

- Даже после корректировки возможны ситуации, когда внесенные изменения будут незаметны. Например, если объект съемки находится в полутени.
- При использовании вспышки эффект компенсации может оказаться недостаточным.

### Баланс белого (White Balance)

Цветовой тон фотографий зависит от типа источника освещения. Режим AUTO (АВТО) подходит практически для всех случаев, однако Вы можете менять настройки баланса белого в соответствии с окружающими условиями и освещением, при которых производится съемка.

Значок выбранного Вами режима будет отображен на ЖК-мониторе (кроме режима AUTO).

Эта функция также доступна в режиме “Ручное управление”.



#### 1. Выберите "WHITE BALANCE (БАЛАНС БЕЛОГО)"

- Смотрите картинку.  
“WHITE BALANCE AUTO” - эта надпись появится на ЖК-мониторе.

#### 2. Используя кнопки “вверх” или “низ”, выберите подходящий режим.

Для сохранения сделанных установок и возвращения камеры в режим съемки нажмите кнопку SET/DISP.

- Для возвращения к нормальной съемке установите режим баланса белого “AUTO”.

### Доступные режимы

- AWB AUTO** (по умолчанию):  
Камера выставляет баланс белого автоматически.
- ☀ ДНЕВНОЕ ОСВЕЩЕНИЕ:**  
Идеален для съемок при ярком солнечном свете.
- ☁ ОБЛАЧНОСТЬ:**  
Идеален для съемок в тени или при облачной погоде.
- 💡 ЛЮМИНЕСЦЕНТНОЕ ОСВЕЩЕНИЕ:**  
Идеален для съемок в помещении при люминесцентном освещении
- 💡 ОСВЕЩЕНИЕ ЛАМПАМИ НАКАЛИВАНИЯ:**  
Идеален для съемок в помещении при обычном освещении посредством ламп накаливания.

### Что такое “Баланс белого”.

Человеческий глаз обладает способностью к компенсации, поэтому белый объект мы всегда воспринимаем именно как белый, вне зависимости от типа освещения. Цифровые камеры и аналогичные устройства также могут “воспринимать” белые объекты как белые при условии предварительной настройки цветового баланса окружающего освещения вокруг фотографируемого объекта. Такую настройку называют настройкой “баланса белого”.

## Меню режима “Ручное управление”

- В этом разделе описываются функции доступные в режиме “Ручное управление”.
- Сделанные настройки сохраняются вплоть до их последующего изменения. Поэтому наличие или отсутствие питания камеры здесь не играет роли.

### Доступные разделы

- Режимы съемки
  - 1) Программный:
    - Предустановка.
    - Камера автоматически устанавливает значения выдержки и диафрагмы (с.76)
  - 2) Приоритет диафрагмы:
    - Значение диафрагмы выбирается вручную, а камера подбирает соответствующую выдержку (с.78)
  - 3) Ручное управление:
    - Значения выдержки и диафрагмы устанавливаются вручную (с.79)
- Непрерывная съемка & Брэкетинг: Позволяет вам выбрать как Брэкетинг (с. 81) так и Непрерывную съемку(с. 57)
  - Размер кадра (с.58)
  - Тип карты памяти (с.60)
  - Автоспуск (с.61)
  - Цвет (с.56)
  - Экспокоррекция (с.71)
  - Баланс белого (с.72)
  - ISO: Вы можете установить чувствительность плёнки. (с.82)
  - Блокировка фокуса: Вы можете заблокировать фокус (с.82)
  - Настройки: Вы можете увеличить качество снимка (с.83)
- Разделы: Непрерывная съемка, Размер снимка, Тип карты памяти, Автоспуск, Цвет, Экспокоррекция и Баланс белого были подробно описаны выше.



1. Установите “MANUAL” и затем нажмите кнопку “SET/DISP”.



2. Нажмите кнопку “MENU”.

3. Как описано выше с.55, используя кнопки “влево” или “право”, выберите нужный раздел.
4. Используя кнопки “вверх” и “вниз” выберите нужный режим.
5. Для сохранения сделанных установок и возвращения камеры в режим съемки нажмите кнопку SET/DISP (на ЖК-мониторе появится “живое” изображение).  
Значок режима появится на ЖК-мониторе.

## Съемка в режиме “Program”

- Это режим предустановки.
- В этом режиме камера устанавливает автоматически значения выдержки и диафрагмы в зависимости от освещения.



1. Установите “Programm”.
  - Пример приведен на рисунке. “PROGRAM” - отобразится как предустановка.
2. Для сохранения сделанных установок и возвращения камеры в режим съемки нажмите кнопку SET/DISP.
  - Значок режима “Programm” отобразится на ЖК-мониторе.

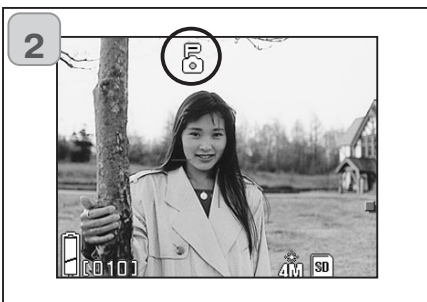

## Различия между режимами “Auto” и “Program”

В обоих режимах автоматически выставляются значения выдержки и диафрагмы.

- Ниже перечисленные функции доступны в режиме “Program” но не доступны в режиме “Auto”:
  - Блокировка AF (автофокус).
  - Блокировка AE (экспозиция) .
  - Могут быть изменены установки баланса белого.
  - Доступна экспокоррекция.
  - Значения выдержки и скорости затвора отобразятся на ЖК-мониторе как только Вы нажмете кнопку спуска затвора на половину хода.

## AF Съемка с блокировкой AF

В то время, как активирован режим блокировки фокуса (полунажатием кнопки спуска затвора (с. 41) нажмите кнопку “лево”, значение фокуса будет заблокировано и значок отобразится на ЖК-мониторе. После снимка установка сохраняется.

- \* Отключить блокировку AF можно нажав на переключатель зума или повторным нажатием кнопки “влево” или отключив питание камеры .

## AE Съемка с блокировкой AE (экспозиция)

В то время как активирован режим блокировки фокуса (полунажатием кнопки спуска затвора (с. 41), нажмите кнопку “верх”, значение экспозиции будет заблокировано и значок отобразится на ЖК-мониторе. После снимка установка сохраняется.

- \* Отключить блокировку AE можно, отключив камеру, нажав на переключатель зума, или изменив установки баланса белого.

## AWB Установка режимов баланса белого

Вы можете устанавливать режимы баланса белого нажимая на кнопку “низ”, режимы будут чередоваться а на ЖК-мониторе будут появляться их значки. Для подробного изучения режимов баланса белого смотрите стр. 73.

## Экспокоррекция (Экспокоррекция)

Во время съемки нажмите кнопку “верх”. Экспокоррекция может изменяться путем нажатия кнопок “лево”, “право”. Экспозиция изменяется в диапазоне  $\pm 2.0$  EV с шагом  $1/3$  EV относительно параметров определенных камерой.

- \* Каждый раз, как Вы нажали кнопку “верх”, значение экспокоррекции можно менять кнопками “влево” или “право”. Повторно нажав на кнопку “верх”, вы можете менять режим Макро (кнопкой “лево”) и режим вспышки (кнопкой “право”).
- \* Нажатием кнопки “вниз” Вы можете установить автоматический баланс белого.

## Меню режима “Ручное управление”

### Съемка в режиме “Приоритет диафрагмы”

- В этом режиме камера автоматически выставляет значение выдержки относительно выбранного Вами значения диафрагмы.



1. Выберите “APERTURE”.

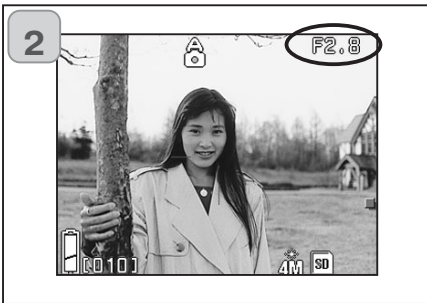

2. Как только Вы нажмете кнопку SET/DISP на ЖК-мониторе появится текущее значение диафрагмы, которое Вы можете изменить.

Используя кнопку “низ”, установите нужное значение диафрагмы и сделайте снимок.

- Также Вы можете использовать кнопки “влево” “вправо” для установки значения экспокоррекции.

- Каждый раз, как Вы нажимаете на кнопку “верх”, Вы можете изменять значения функций кнопками “низ”, “влево” и “право”. Когда значение диафрагмы отображено на ЖК-мониторе белым цветом, то есть значения экспозиции и диафрагмы определены. Несмотря на это, нажав кнопку “верх”, можно еще изменить (при помощи кнопок “низ”, “влево” и “право”) режимы работы Баланса белого (кнопкой “низ”), Макро (кнопкой “лево”), Вспышки (кнопкой “право”)
- Также как в режиме “Program” (с.76), блокировка AE и AF (с.77) доступна в режиме “Приоритет диафрагмы”.

## Меню режима “Ручное управление”

### Съемка в режиме “Ручное управление”

- В этом режиме можно установить значение выдержки и дистанцию фокусировки относительно объекта съемки.
- Выдержка может быть установлена в диапазоне от 15 до 1/1000 секунды. Дистанция фокусировки зависит от коэффициента зума и может быть установлена по двум уровням в зависимости от зума.



1. Выберите “MANUAL”.

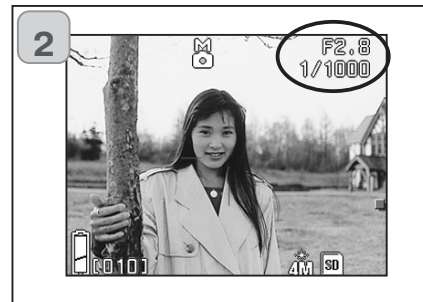

2. Как только Вы нажмете кнопку SET/DISP, значения выдержки и диафрагмы, определенные камерой, отобразятся на ЖК-мониторе, Вы можете изменить их. Установите значение дистанции фокусировки при помощи кнопки “низ”, а значение выдержки при помощи кнопок “влево” или “право”.

- При длинных выдержках используйте штатив.
- При каждом последующем нажатии кнопки “вверх” функциональные значения кнопок “вниз” “влево” “вправо” меняются. Когда значения выдержки и диафрагмы выведены на ЖК-монитор белым цветом, значение экспозиции может быть установлено вручную. Если Вы нажмете кнопку “верх”, Вы сможете использовать кнопки “низ”, “влево” и “вправо” для выбора режимов работы Баланса белого (кнопка “низ”), Макро (кнопка “лево”) и Вспышки (кнопки “право”).
- Также как в режиме “Program” (с.76), блокировка AE и AF (с.77) доступна в режиме “Ручное управление”.



## Меню режима “Ручное управление”

### Съемка в режиме “Ручное управление”

- Значения дистанции фокусировки и выдержки отражаются на ЖК-мониторе в течение всего времени настроек. При полужатой кнопке спуска на ЖК-мониторе отобразится значение экспозиции (диапазон  $\pm 2.0$  EV с шагом  $1/3$  EV). Если даже освещенность вокруг объекта изменится, экспозиция может быть откорректирована путем нажатия кнопки спуска затвора наполовину хода.
- Если Вы установите выдержку больше чем  $1/2$  секунды, то время обработки информации увеличится из-за того, что активизируется процесс “Подавления шумов”.
- В режиме “Ручное управление” некоторые функции будут ограничены.
  - Коррекцию экспозиции (с.71, 74) Вы не можете установить не через какие другие меню.
  - Если режим определения чувствительности “AUTO”, то он будет зафиксирован на значении ISO 50.
  - Автоматический режим работы вспышки не может быть установлен.
  - Если используется при съемки вспышка работающая в режиме подавления эффекта “Красных глаз” (с.114), будет использоваться установленное значение выдержки.
- Во время съемки в режиме “Ручное управление” с использованием вспышки, мощность вспышки может не соответствовать сделанным Вами настройкам. Прибегните в таком случае к “Коррекции вспышки” (с.84).

## Меню режима “Ручное управление”

### Функция Брэккетинга

- В этом режиме камера автоматически делает три снимка изменяя значения экспозиции (“AUTO BRACKET EXPOSURE”) или фока (“AUTO BRACKET FOCUS”) (съемка трех кадров непрерывно).

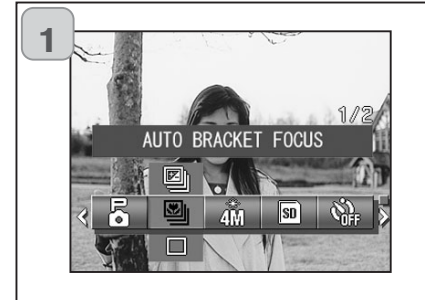

1. Выберите в меню раздел “Bracket”
  - Пример приведен на картинке. “SINGLE SHUTTER” покадровая съемка (предустановка).
2. Используя кнопки “вверх” или “низ”, выберите один из режимов “AUTO BRACKET EXPOSURE” или “AUTO BRACKET FOCUS”.

Для сохранения сделанных установок и возвращения камеры в режим съемки нажмите кнопку SET/DISP.

### Доступные режимы

- Покадровая съемка (Single shutter) (предустановка): Обычный режим съемки. Камера делает один снимок.
  - Непрерывная съемка (Continuous shutter): Смотрите с.57.
  - Супер непрерывная съемка (Super Continuous): Смотрите с.57.
  - Брэкетинг по экспозиции (Auto Bracket Exposure): Камера автоматически снимает три кадра, изменяя установки экспозиции.
  - Брэкетинг по фокусу: Камера автоматически снимает три кадра, изменяя установки фокуса.
- Используйте режим воспроизведения для просмотра серии кадров, сделанных в режиме “Брэкетинг”. И отберите наиболее удачный снимок.

## Чувствительность фотокамеры (ISO)

- Значение чувствительности (ISO) может быть изменено.



1. Выберите в меню раздел ISO  
Пример приведен на картинке.  
"ISO AUTO" автоматическая установка чувствительности (предустановка).
2. Установите нужное значение чувствительности, используя кнопки “вверх” и “низ”.

Для сохранения сделанных установок и возвращения камеры в режим съемки нажмите кнопку SET/DISP.

AUTO:

Нормальная чувствительность эквивалентна ISO100. Чувствительность может быть изменена автоматически, в зависимости от условий съемки.

50/100/200/400:

Высокая чувствительность подходит для съемки быстро-двигающихся объектов или для съемки при плохом освещении. При использовании высокой чувствительности возрастают шумы при съемке. Низкую чувствительность используют для съемки при ярком освещении или при съемках с большой выдержкой.

## Съемка в режиме “Фиксированный фокус”

- В этом режиме Вы можете делать снимки, используя фиксированный фокус.
- Дистанции, на которых может производиться съемка в этом режиме: Бесконечность (длинные дистанции), 2,5 м, 1,2 м или 0,8 м.



1. Выберите в меню раздел "Focus".  
Пример приведен на картинке  
"AUTO FOCUS" - режим автофокуса (предустановка).
2. Используя кнопки “вверх” или “вниз”, установите дистанцию.

Для сохранения сделанных установок и возвращения камеры в режим съемки нажмите кнопку SET/DISP.

## Режим “Пользовательские настройки”

- Режим “Пользовательские настройки” позволяет Вам использовать режимы, описанные на страницах 84-88.  
Так как режим отключен (“OFF”), первым делом Вы должны его включить в раздел “Установки” (Setup menu) (с. 120).
- Как только Вы отмените отключение, Вам станут доступны к управлению режимы описанные на страницах с 84 по 88.

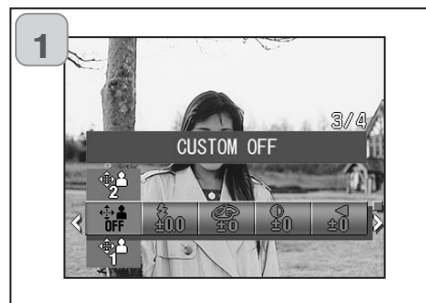

1. В меню выберите раздел "Custom"  
Пример приведен на картинке.  
"CUSTOM OFF" режим пользовательских настроек отключен (предустановки).

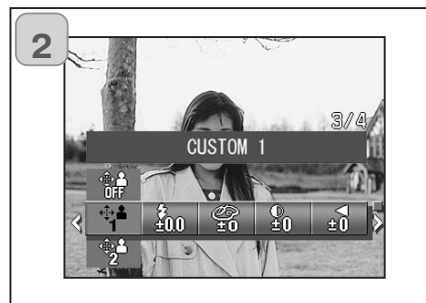

1. Используя кнопки “вверх” или “вниз” выберите "CUSTOM 1". Вы также можете выбрать "2".  
Вы можете сохранить две различные серии пользовательских настроек.
3. После того как Вы выбрали одну из серий настроек, используя кнопки “влево” или “вправо” установите индивидуальные пользовательские настройки, описанные на стр. 84-88.

Для возвращения к нормальному режиму съемки выберите "CUSTOM OFF" и нажмите кнопку "SET/DISP".

Для того чтобы снимать, используя индивидуальные пользовательские настройки, выберите одну из двух серий настроек, выбрав соответственно "CUSTOM 1 или 2".

## Меню режима "Ручное управление"

### Коррекция вспышки

- Мощность вспышки может быть скорректирована.

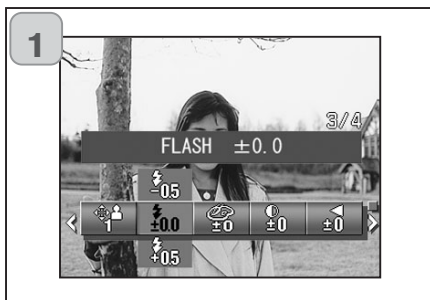

1. Выберите раздел меню "Flash"
  - Пример приведен на картинке. "FLASH ±0.0" предустановка
2. Используйте кнопки "вверх" или "вниз" для установки нужного значения.

Для сохранения сделанных установок и возвращения камеры в режим съемки нажмите кнопку SET/DISP.

- Если Вы снимаете объекты с близкого расстояния, то нужно уменьшить мощность вспышки "-".  
Если вы снимаете объект на расстоянии или при плохом освещении, то увеличьте мощность вспышки "+".
- В зависимости от некоторых условий (дистанции фокусировки, фокусного расстояния, дистанции до объекта, чувствительности и т.д.) интенсивность вспышки может быть ограничен\а.

## Меню режима "Ручное управление"

### Регулировка яркости

Цветовая насыщенность изображения может быть отрегулирована.

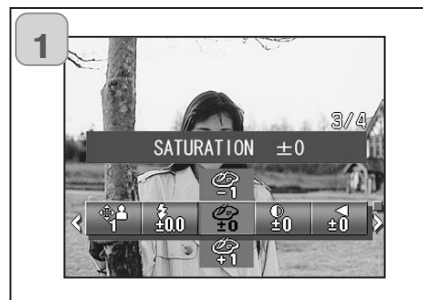

1. В меню выберите раздел "Saturation".
  - Пример приведен на картинке. "SATURATION ±0" предустановка.
2. Используйте кнопки "вверх" или "вниз" для выбора нужного значения.

Для сохранения сделанных установок и возвращения камеры в режим съемки нажмите кнопку SET/DISP.

- Увеличить яркость ЖК-монитора (+), Уменьшить яркость ЖК-монитора (-).

### Регулировка контрастности

- Контрастность изображения (промежуток между светлым и темным) может быть отрегулирована.

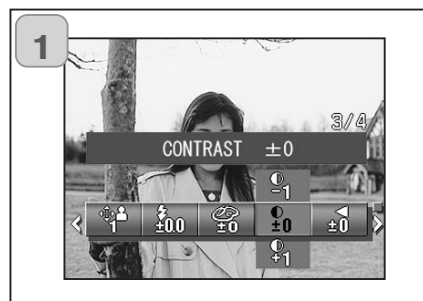

1. Выберите в меню раздел "CONTRAST".
  - Пример приведен на картинке. "CONTRAST ±0" предустановка.
2. Используйте кнопки "вверх" или "вниз" для выбора нужного значения.

Для сохранения сделанных установок и возвращения камеры в режим съемки нажмите кнопку SET/DISP.

- Для увеличения контраста "+", чтобы увеличить промежуток между светлым и темным для более резкого изображения; для уменьшения контраста "-", чтобы уменьшить промежуток для более мягкого изображения.

## Меню режима "Ручное управление"

### Регулировка резкости

- Резкость изображения (резкость контура) может быть отрегулирована.



1. Установите в меню раздел "SHARPNESS".
  - Пример приведен на картинке. "SHARPNESS ±0" предустановка.
2. Используйте кнопки "вверх" или "вниз" для выбора нужного значения.

Для сохранения сделанных установок и возвращения камеры в режим съемки нажмите кнопку SET/DISP.

- Увеличение резкости "+" увеличит резкость контуров, а уменьшение резкости "-" сделает их более мягкими.

## Меню режима "Ручное управление"

### Регулировка цвета

- Цвет изображения может быть отрегулирован.

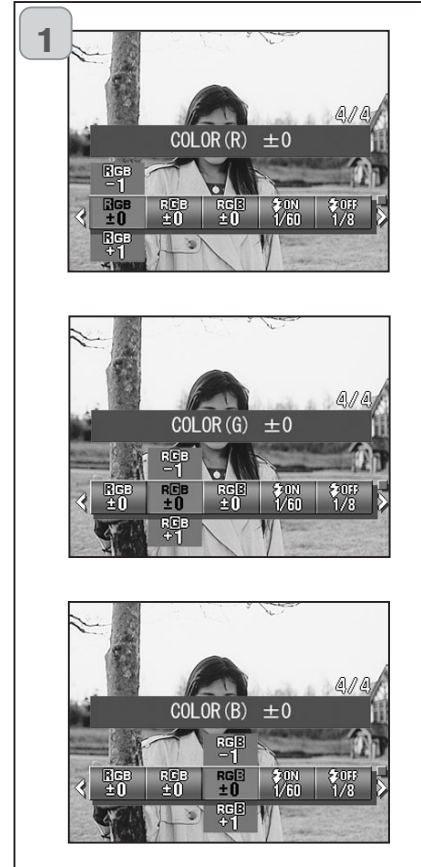

1. Выберите в меню раздел "Color" (красный, зелёный или голубой).
  - Пример приведен на картинке. "±0" отобразятся предустановки для всех трех цветов.
2. Используйте кнопки "влево" или "вправо" для выбора цвета, а затем кнопки "вверх" или "вниз" для выбора значения.

Для сохранения сделанных установок и возвращения камеры в режим съемки нажмите кнопку SET/DISP.

- Цвет (красный (red), зелёный (green), синий (blue)) устанавливается относительно друг друга.  
0, 0, 0 и -2, -2, -2 - одно и тоже. Пример: для преобладания красного цвета, соотношение цветов должно быть таким: +2 (red), -2 (green), -2 (blue), но никак не +2 (red), 0 (green), 0 (blue) - это не правильное соотношение.

## Режим Slow Shutter Speed (увеличенная выдержка)

- Выдержка может меняться в зависимости от работы вспышки.
- Съемка в темноте производится с большой выдержкой, поэтому здесь следует пользоваться штативом, обеспечивающим устойчивость камеры.

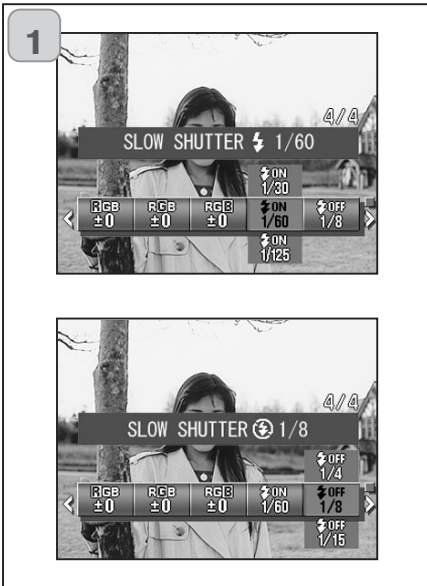

1. Изменить выдержку можно в режиме работы вспышки "АВТО или "Принудительная вспышка" (⚡), установите "SLOW SHUTTER ⚡".

- Пример приведен на картинке. Смотрите объяснения ниже (\*) Значение выдержки отображается на ЖК-мониторе.

Если режим работы вспышки "Вспышка отключена" (OFF) (⊕), выберите "SLOW SHUTTER ⊕".

- Пример приведен на картинке. "1/8" сек (предустановка).

2. Используя кнопки "вверх" или "низ", выберите нужную выдержку.

Для сохранения сделанных установок и возвращения камеры в режим съемки нажмите кнопку SET/DISP.

### \* "Медленный затвор"

Выдержки в режиме МЕДЛЕННОГО ЗАТВОРА возможны только в случае, если объектив установлен в широкоугольное положение (W). В таблице, представленной ниже указаны значения выдержек, соответствующие телефото положению объектива (Т). Установка выдержки по умолчанию в широкоугольном положении объектива (W) - 1/60 секунды.

Также имейте ввиду, что значение выдержки изменяется не для любого фокусного расстояния, если выбран режим МЕДЛЕННЫЙ ЗАТВОР ⊕.

Широкоугольное (W)	1/8	1/15	1/30	1/60	1/125
Телефото (Т)	1/12,5	1/25	1/25	1/100	1/200

## Миниатюры

- На экране ЖК-монитора можно одновременно отобразить до девяти кадров. Обеспечена возможность быстрого доступа к изображениям, которые требуется отобразить. Можно также удалять нежелательные изображения.

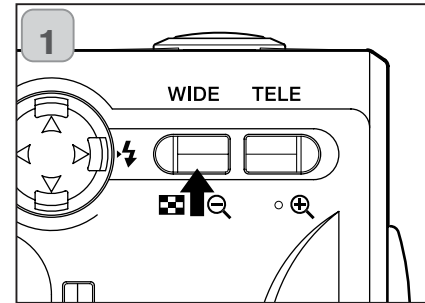

1. Нажмите кнопку "Play" для просмотра изображений и затем нажмите кнопку "WIDE" управления зумом.

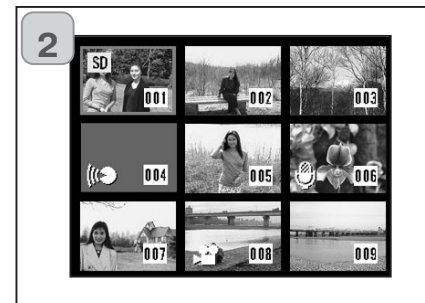

2. Одновременно отображается девять кадров. Изображение, которое было выбрано в тот момент, когда вы вошли в данное меню, заключено в красную рамку. Перемещая эту рамку кнопками "лево", "вправо" или "вверх", "низ", выберите изображение, которое требуется отобразить (или удалить).

- При нажатии кнопки "влево" при выбранном первом кадре или по нажатию кнопки "вправо" на последнем кадре происходит переход на следующие девять кадров.



3. Нажмите кнопку "TELE" зума или кнопку SET/DISP, чтобы выбранное изображение отобразилось в нормальном формате.

- Если Вы желаете удалить выбранное изображение, нажмите DELETE (УДАЛИТЬ). После нажатия кнопки DELETE (УДАЛИТЬ) выполняйте действия, аналогичные описанным на страницах 51 - 53.
- Если Вы желаете удалить все кадры, записанные на карту памяти, то не важно, какой кадр отображается в данный момент.

## Увеличение кадра при просмотре

- Вы можете увеличить снимок при воспроизведении снимка на ЖК-мониторе.



1. После нажатия кнопки "PLAY" используйте кнопки "влево" или "вправо" для выбора нужного снимка.

Затем нажмите кнопку зума "TELE", изображение будет увеличиваться до тех пор, пока Вы нажимаете на кнопку.

- Степень увеличения отобразится на ЖК-мониторе.
- Для возвращения к нормальному размеру нажмите кнопку зума "WIDE".
- Также можно использовать эту кнопку для уменьшения степени увеличения снимка.

2. Используйте кнопки "лево", "право", "вверх" или "вниз" для перемещения изображения.

- Для сохранения заряда в батареях после просмотра снимков нажмите кнопку "PLAY", для того чтобы отключить ЖК-монитор.

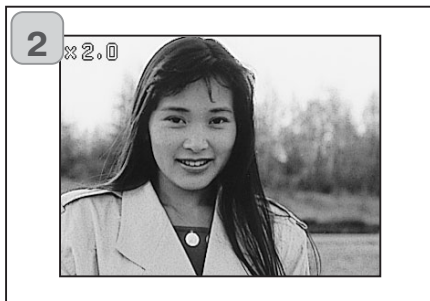

## Быстрый просмотр изображений (Quick View)

- Включите этот режим, если желаете иметь возможность проконтролировать свои фотографии на ЖК-мониторе сразу после того, как они были отсняты. Более подробную информацию об этой функции смотрите на стр. 111.

**Во время съемки с использованием ЖК-монитора:**

- 1) На ЖК-мониторе отобразится снимок после того, как Вы произведете снимок.
- 2) Через три секунды после снимка ЖК-монитор вернется в рабочее состояние.

**Во время съемки через видоискатель с отключенным ЖК-монитором:**

После того как на ЖК-мониторе отобразится последний сделанный снимок, он автоматически выключится.

## Воспроизведение звуковых комментариев

- Воспроизведение комментариев к снимкам (с.68).



1. После нажатия кнопки "PLAY" воспользуйтесь кнопкой "вправо" или "влево" для выбора необходимого изображения с голосовым сообщением.

- Время данного голосового сообщения отображается в верхнем правом углу экрана.

2. Для воспроизведения голосового сообщения нажмите кнопку спуска. По окончании воспроизведения камера возвращается на экран 1.

- Время данного голосового сообщения отображается в верхнем правом углу экрана.

## Воспроизведение звука

- Воспроизведение файлов со звуком (с. 70).

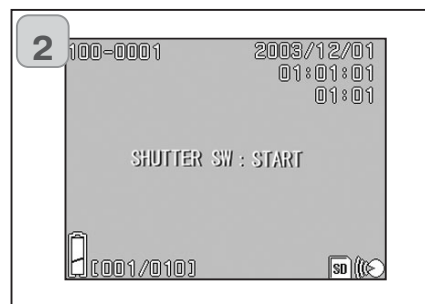

1. После нажатия кнопки "PLAY" воспользуйтесь кнопкой "вправо" или "влево" для выбора звукового файла.

- Время данного звукового файла отображается в верхнем правом углу экрана.

2. Для воспроизведения звука нажмите кнопку спуска. По окончании воспроизведения камера возвращается на экран 1.

- Время данного звукового файла отображается в верхнем правом углу экрана.

- **Воспроизведение комментариев и файлов со звуком.**

- Не закрывайте динамик на верхней части камеры во время воспроизведения (с.16).
- Если Вы хотите остановить воспроизведение, нажмите кнопку спуска повторно.

## Меню режима воспроизведения

- Меню PLAY (ВОСПРОИЗВЕДЕНИЕ) позволяет воспроизводить изображения, редактировать их, а также стирать ненужные кадры.
- Питание камеры может быть выключенным или включенным.

## Доступные разделы

- Копия & Перемещение: (Copy & Move) Позволяет Вам перемещать или копировать снимки на другие носители (с.94).
- DPOF : Позволяет Вам создать очередь на вывод на печать (с указанием количества копий каждого снимка) (с.97).
- Защита: (Protect) защищает файл со снимком от удаления (с.101).
- Изменение размера: Позволяет Вам уменьшать размер изображения (с.104).
- Слайд шоу: (Slide Show) Автоматическое воспроизведение снимков (с.105).



1. После нажатия кнопки “PLAY”, нажмите кнопку SET/DISP - на ЖК-мониторе отобразится меню режима воспроизведения.



2. Используя кнопки “вверх” или “вниз” выберите нужный режим меню.



3. Используя кнопки “влево” или “вправо” выберите нужный режим и нажмите кнопку SET/DISP.
  - Значок установленного режима будет гореть ярко.



4. Когда вы закончили установку всех режимов, нажмите кнопку “низ”, выберите “OK” и нажмите кнопку SET/DISP.
  - Когда все настройки будут завершены, на ЖК-мониторе опять появится меню. Нажмите повторно на кнопку меню для возвращения в режим воспроизведения.
  - Для более детального изучения всех разделов меню воспроизведения смотрите описание ниже.

## Копирование и перемещение снимков

- Ранее записанные фотографии или видеоролики можно копировать на другие носители данных (допускается выбор одного кадра, нескольких кадров или всех кадров).
- Если файл со снимка защищен, Вы должны снять защиту прежде, чем начать копировать.



1. Выберите “COPY & MOVE”.

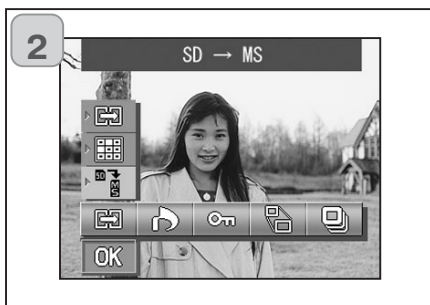

2. Используя кнопки “вверх” или “низ”, установите режим.

После того как Вы выбрали тип памяти, куда хотите скопировать или перенести информацию, нажмите кнопку SET/DISP.

- Если на выбранном Вами типе карты памяти нет информации или карты не вставлены в камеру, информация не может быть скопирована или перемещена.



3. Выберите нужный пункт между “SELECT” (один снимок или серию) или “ALL ON” (все снимки) и нажмите кнопку “SET/DISP”.



4. После того как Вы выбрали раздел между “COPY” (скопировать) или “MOVE” (переместить), используйте кнопку “SET/DISP”.



5. Как только Вы закончите все приготовления, нажмите кнопку “вниз” для того чтобы выбрать “OK”, затем нажмите кнопку “SET/DISP”.

- Нажмите кнопку “MENU” или “SET/DISP”, как только появится значок “OK” на ЖК-мониторе и вернетесь к картинке 1.
- Если Вы выберете “SELECT” как один из способов, см. пункт 6. Если выберете способ “ALL ON”, перейдите к странице 96 пункт 8.



6. Восемь снимков отображены на ЖК-мониторе.

Используя кнопки “лево”, “вправо” или “верх”, “низ”, наведите красную рамку на нужный снимок и нажмите кнопку “SET/DISP”.

- При нажатии кнопки “влево” при выбранном первом кадре или по нажатию кнопки “вправо” на последнем кадре происходит переход на следующие восемь кадров.





7. Снимки, выбранные в пункте 6, будут выделены жёлтой рамкой.

Чтобы выбрать другие изображения, вернитесь к процедуре, описанной в пункте 6.

Как только Вы закончите выбор снимков, используя кнопки “лево”, “право”, “верх”, “низ”, наведите рамку на ячейку с надписью “END”, и нажмите кнопку “SET/DISP”.

8. Для подтверждения процедуры копирования, используя кнопки “влево” или “вправо” выберите “YES” и затем нажмите кнопку SET/DISP.

- Если Вы выберете “NO” и нажмете кнопку “SET/DISP”, Вы вернетесь к картинке 1, не скопировав ни одного снимка.

9. Процедура копирования или перемещения начнется, как только на ЖК-мониторе появится надпись “Now COPY...” или “Now MOVE...”.

После завершения копирования на ЖК-мониторе отобразится картинка 1.



### Выбор/Отмена снимков для вывода на печать (DPOF)

Вы можете напечатать снимки, просто обратившись в фотолабораторию. Подробную информацию узнавайте в фотолабораториях.

- DPOF (сокращение от Digital Print Order Format, формат управления цифровой печатью) представляет собой формат записи информации на карты памяти и аналогичные устройства в виде, пригодном для последующего использования на DPOF-совместимых цифровых принтерах и в фотолабораториях для вывода на печать изображений, отснятых Вашей камерой.
- Для вывода на печать Вы можете выбрать любые отснятые кадры (один кадр, несколько кадров, все кадры). Сделанный выбор можно отменить. Однако вывести на печать кадры видеоролика нельзя.
- Максимальное число снимков на печать (DPOF) 999 штук.

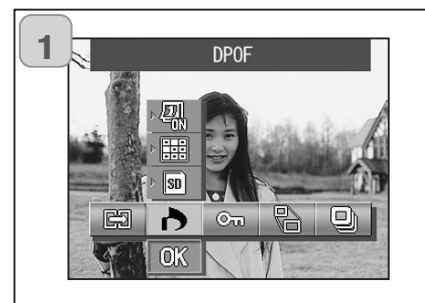

1. Выберите “DPOF”.

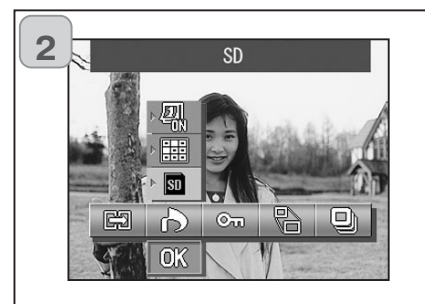

2. Используя кнопки “вверх” или “вниз” выберите режим.

После того как Вы выберете тип карты памяти нажатием кнопки “SET/DISP” выберите снимки, которые Вы хотите вывести (или отменить) на печать “DPOF”.

- Если на карте памяти нет данных или она не установлена в камеру, то не возможно создать файл “DPOF”.



3. После того как Вы сделали настройки, выберите один из двух пунктов в меню “SELECT” (один или несколько снимков) или “ALL ON” (все снимки). И нажмите кнопку SET/DISP. Для отмены всех настроек печати выберите “ALL OFF”.



4. Как только Вы выберете один из двух режимов “DATE ON” (впечатывать дату) или “ не впечатывать дату”, нажмите кнопку SET/DISP.

- Если Вы выберете режим “DATE ON”, дата и время съёмки также будут напечатаны.



5. Как только Вы завершили все свои настройки, используя кнопку “низ”, установите “OK” и затем нажмите кнопку SET/DISP.

- Если Вы нажмете кнопку “MENU” или “SET/DISP”, когда значок “OK” не будет выбран Вы сбросите все установки и вернетесь к картинке 1.
- Если Вы выбрали “SELECT” - обратитесь на страницу 99 (6 пункт). Если Вы выбрали “ALL ON” - обратитесь на страницу 100 (пункт 9). Если Вы выбрали “ALL OFF” - обратитесь на страницу 100 (пункт 10).



6. На ЖК-мониторе появилась надпись “SELECT SET”

Используя кнопки “вверх” или “вниз” выберите “LAST SET FILE READ” или “INIT. VAL. <0>”, а затем нажмите кнопку SET/DISP.

- Если Вы не хотите делать DPOF - установки, выберите “CANCEL” и нажмите кнопку SET/DISP.

- Выбрав “LAST SET FILE READ”, Вы можете использовать созданный ранее установки на печать. Если установок на печать, сделанных раньше нет, то этот раздел будет недоступен. В этом случае выберите “INIT. VAL. <0>”.
- Выбрав “INIT. VAL. <0>” и нажимая кнопки “лево”, “право”, Вы можете повторно установить все настройки, сделанные ранее.



7. Как только 8 снимков отобразится на ЖК-мониторе. Вы можете вывести их на печать.

Перемещая красную рамку кнопками “лево”, “вправо” или “верх”, “низ”, выберите изображение, которое хотите вывести на печать (или отменить) DPOF.

- Изображение, которое будет отмечено для печати, окрасится желтой рамкой, и установленное число копий отобразится в верхнем левом углу снимка. Используйте красную рамку и кнопки зума “Т” или “W” для изменения числа копий при печати.
  - Если Вы наведете красную рамку на еще не отмеченный снимок и нажмете кнопку “SET/DISP”, Вы поставите этот снимок в очередь на печать (число копий автоматически устанавливается 1 копия). Вы можете, используя кнопки зума “Т” или “W”, изменить число копий при выводе на печать.
  - При нажатии кнопки “влево” при выбранном первом кадре или при нажатии кнопки “вправо” на последнем кадре происходит переход на следующие восемь кадров.
8. Как только Вы завершите подготовку очереди вывода на печать (выберите снимки и число их копий), используя кнопки “лево”, “право”, “верх”, “низ”, установите красную рамку на ячейки с надписью “END” и нажмите кнопку “SET/DISP”. (Перейдите на стр.100 пункт 10.)



## 9. Если Вы установили “ALL ON”:

Используя кнопки “верх”, “вниз” или кнопки зума (Т или W), установите число копий и нажмите кнопку SET/DISP.



10. На ЖК-мониторе появится сообщение, подтверждении.

## Если Вы установили “ALL ON” или “SELECT”:

Используя кнопки “лево”, “право”, установите “YES” и нажмите кнопку SET/DISP.



## Если Вы установили “ALL OFF”:

Установите “YES” и нажмите кнопку SET/DISP.

- Если Вы выберете “NO” и нажмете кнопку SET/DISP, Ваши настройки будут недействительны, и Вы вернетесь к картинке 1.

11. Как только на ЖК-мониторе перестанет отображаться сообщение “Now DPOF SET...” (или “Now DPOF OFF..”), на нём отобразится картинка 1, и процесс создания DPOF очереди на печать будет завершен.

## Установка/отмена защиты на файлы с изображениями

- Важные для Вас фотографии и видеоролики Вы можете защитить от удаления. (Можно выбрать защиту отдельных или всех изображений.) Можно также отменить защиту изображений.
- При форматировании карты памяти (стр. 108) происходит удаление даже защищенных изображений.

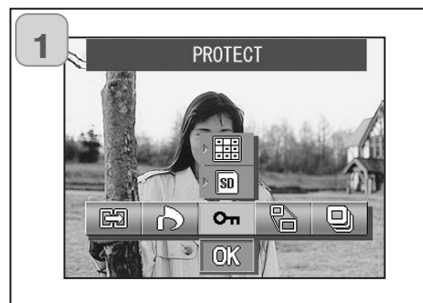

1. Выберите “PROTECT” (защита).

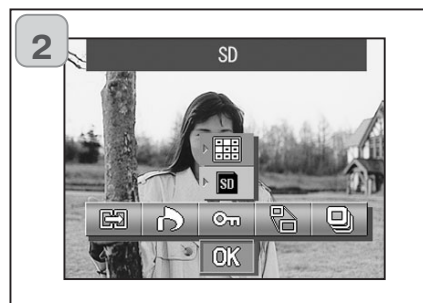

2. Используйте кнопки “верх”, “вниз” для установки режима.

После того как Вы выбрали тип карты памяти и снимки, которые должны быть защищены, нажмите кнопку SET/DISP.

- Если на карте памяти нет изображений или карта памяти отсутствует в камере, то изображения нельзя защитить.

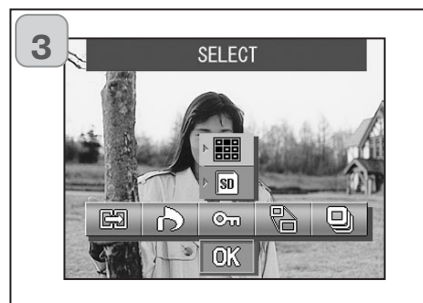

3. Выберите один из двух режимов защиты снимков “SELECT”(если вы хотите защитить/отменить от стирания один или несколько снимков). Или выберите “ALL ON”, для того чтобы защитить все снимки на карте.

Для отмены защиты на всех снимках и видеороликах установите “ALL OFF”.



4. Как только Вы закончили все свои установки, нажмите кнопку “низ”, установите “OK” и нажмите кнопку SET/DISP.

- Если Вы нажмете кнопку “MENU” или “SET/DISP”, когда значок “OK” не будет выбран Вы сбросите все установки и вернетесь к картинке 1.
- Если Вы выбрали “SELECT” смотрите пункт 5. Если Вы выбрали “ALL ON” или “ALL OFF” - продолжение на с.103 пункт 7.



5. Как только на ЖК-мониторе появились 8 снимков. Используйте кнопки “низ”, “верх”, “лево”, “право”, для того чтобы навести рамку на снимок, который надо защитить (или отменить защиту), затем нажмите кнопку SET/DISP.

- При нажатии кнопки “влево” при выбранном первом кадре или при нажатии кнопки “вправо” на последнем кадре происходит переход на следующие восемь кадров.



6. Снимки, отмеченные в пункте 5, будут отмечены желтой рамкой.

Чтобы выбрать другие снимки, повторите процедуру выбора. (вернитесь к пункту 5).

Как только Вы завершите выбор снимков которые надо защитить от удаления (или снять защиту), используя кнопки “влево”, “вправо”, “вверх”, “вниз”, установите красную рамку на ячейки с надписью “END” и нажмите кнопку “SET/DISP”.



7. На ЖК-мониторе появится подтверждение.

Выберите “YES”, используя кнопки “лево”, “право”, и нажмите кнопку SET/DISP.

- Если Вы выберете “NO”, используя кнопки “лево”, “право”, и нажмете кнопку SET/DISP. Вы вернетесь к картинке 1. Все установки будут отменены.
8. Как только на ЖК-мониторе пропадет надпись “Now PROTECT” (или “Now PROTECT OFF”), процесс будет завершен, и Вы вернетесь к картинке 1.

## Уменьшение размера изображения (Resizing)

- Вы можете уменьшить размер отснятых Вами изображений. При изменении размера изображения создается новый файл меньшего размера.
- Пользуйтесь этой функцией при пересылке фотографий по электронной почте или в иных ситуациях, где требуется небольшой размер изображения.
- Данная функция уменьшения размера изображения не может быть использована для кадров видеороликов.



1. Отобразите снимок, который Вы хотите уменьшить на ЖК-мониторе, и выберите в меню "RESIZE" (Изменение размера).



2. Используя кнопку "верх", выберите нужный размер и нажмите кнопку SET/DISP.
  - VGA размер 640 X 480 пикселей и QVGA размер 320 X 240 пикселей.



3. Как только Вы закончили все свои установки, нажмите кнопку "низ", установите "OK" и нажмите кнопку SET/DISP.
  - Если Вы нажмете кнопку "MENU" или "SET/DISP" когда значок "OK" не будет выбран Вы сбросите все установки и Вы вернетесь к картинке 1.



4. Выберите "YES", используя кнопки "лево", "вправо" и нажмите кнопку SET/DISP, чтобы записать снимок как новый файл.

- Чтобы отменить уменьшение снимка, выберите "NO" и нажмите кнопку SET/DISP.
- Если на карте памяти не осталось больше свободного места, чтобы сохранить новый файл с уменьшенной копией снимка, на ЖК-мониторе появится надпись "MEMORY FULL".

## Слайд - шоу (Slide Show)

- В режиме слайд-шоу фотографии воспроизводятся, начиная с первого кадра, через заданный временной интервал.



1. Выберите "SLIDE SHOW".
2. Используя кнопку "низ", выберите "OK" и нажмите кнопку SET/DISP.
3. Фотографии воспроизводятся последовательно начиная с первой с интервалом около 2 секунд. Слайд-шоу заканчивается воспроизведением последнего кадра.

- Для остановки воспроизведения в режиме слайд-шоу нажмите кнопку SET/DISP. На ЖК-мониторе отобразится снимок, на котором было остановлено слайд-шоу.

### Использование меню установок (Set-up)

- Вы можете настроить камеру под собственные требования, установив для этого отдельные пункты меню Set-up (меню настройки) согласно своим предпочтениям.
- Сделанные настройки сохраняются вплоть до их последующего изменения. Поэтому наличие или отсутствие питания камеры здесь не играет роли.
- Вы можете вносить изменения в меню "Setup", находясь как в режиме "Съемки", так и в режиме "Воспроизведения".

### Доступные разделы

- Format (форматирование): Форматирование карты памяти (с.108).
- Monitor (ЖК-монитор): Вы можете вкл/выкл ЖК-монитор во время работы камеры (с.110).
- REC. SET: Особые режимы съемки (с.113).
- Sound (звук): Вы можете включить звуковые эффекты (с.117).
- Базовые настройки: Вы можете установить язык меню, дату и время и т.д. (с.118).



1. В тот момент, когда на ЖК - мониторе отображено реальное изображение, нажмите кнопку "MODE".

Используя кнопки "вверх" или "вниз", установите "SET UP".

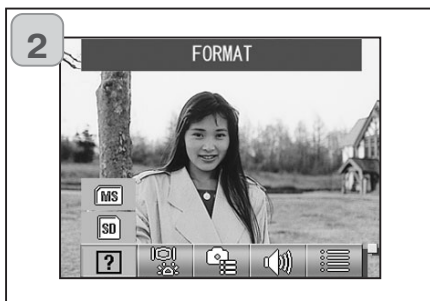

2. Нажмите кнопку SET/DIST, чтобы вывести на ЖК-монитор значки доступных разделов.
  - Для отображения меню "SET UP" в режиме "Воспроизведения" нажмите кнопку "MENU".

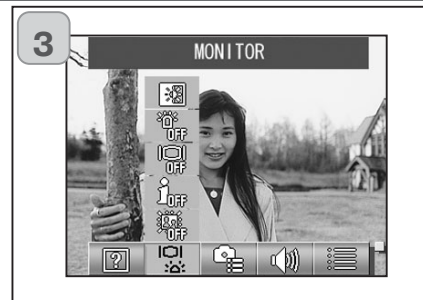

3. Используя кнопки "влево" или "право", выберите нужные разделы меню.

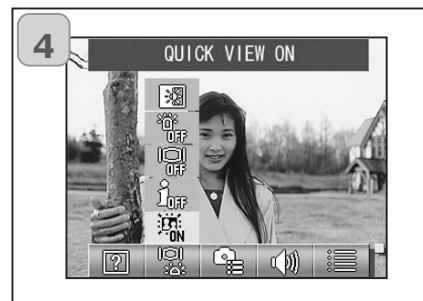

4. Используя кнопки "вверх" или "вниз", установите режим и нажмите кнопку SET/DISP, для подтверждения установок.
5. Когда Вы завершите работу с установками, нажмите кнопку "MENU".

Когда все установки "SET UP" будут завершены, на ЖК-мониторе отобразится картинка номер 1. Если Вы входили в меню "SET UP" через режим "Воспроизведения", на ЖК-мониторе отобразится режим "Воспроизведения".

- Если на ЖК-мониторе отображается картинка "SET UP" меню (картинка номер 1), нажмите кнопку "MENU" для возвращения в режим "Съемки" (живое изображение).
- Подробнее о перечисленных разделах и функциях читайте дальше.

## Форматирование карт памяти

- Форматирование возвращает карту памяти к тому состоянию, в котором она была приобретена.
- Осторожно: форматирование приводит к удалению всех данных, даже защищенных изображений (стр. 101).
- Карты памяти всегда форматируйте в камере. Карта, отформатированная на компьютере, может работать неправильно.



1. Установите "FORMAT".

Используя кнопки "вверх" или "низ", установите тип карты памяти, который Вы хотите отформатировать, и затем нажмите кнопку "SET/DISP".



2. Вам будет предложено сделать подтверждение операции форматирования. Используя кнопки "влево" или "право", установите "YES" и нажмите кнопку "SET/DISP".

- Если Вы хотите отменить форматирование, установите "NO" и нажмите кнопку "SET/DISP".



3. После начала форматирования отобразится сообщение "Now FORMAT..." (ФОРМАТИРОВАНИЕ).

По окончании форматирования камера возвращается в режим меню настройки (SET UP).

**Во время форматирования ни в коем случае не открывайте крышку отсека аккумулятора/карты памяти. Этим вы можете испортить карту памяти.**

### Режимы работы ЖК-монитора

- Используйте описание, приведенное ниже, для более тонкой настройки ЖК-монитора



1. Установите "MONITOR".



2. Используя кнопки "вверх" или "низ", установите режим. Используйте для каждого режима кнопку SET/DISP, чтобы включить или отключить его.
3. Как только Вы завершили все настройки, нажмите кнопку "MENU".

Как только все настройки будут завешены, основной экран меню "SET UP" отобразится на ЖК-мониторе.

### Доступные режимы

- QUICK VIEW (Быстрый просмотр): Позволит Вам настроить камеру так, чтобы Вы смогли сразу же проверить качество изображения после снимка.
- INFORMATION (Информация): Позволит Вам настроить камеру так, чтобы Вы могли выводить или удалять информацию на ЖК-мониторе.
- MONITOR (монитор): Позволяет Вам изменять режимы работы ЖК-монитора.
- BLUE LED (голубой светодиод): Позволяет Вам включить голубой светодиод на то время, когда камера находится в процессе включения или выключения.
- MONITOR COLOR (Цвета ЖК-монитора): Позволяет Вам изменять яркость и цветовую тональность (с.112).

### Быстрый просмотр (QUICK VIEW)

- Включите этот режим, если желаете просмотреть свои фотографии на экране ЖК-монитора сразу после того, как они были отсняты.
- Для включения режима установите "QUICK VIEW ON"
- По умолчанию режим отключен "QUICK VIEW OFF".
- Более подробную информацию об этой функции смотрите на с. 90.

### Отображение информации на ЖК-мониторе (INFORMATION)

- Установив "INFORMATION OFF", Вы можете не отображать информацию на ЖК-мониторе (с. 38, 48) во время съемки или воспроизведения.
- По умолчанию режим включен "INFORMATION ON" (информация отображается на ЖК-мониторе).

### Режимы работы ЖК-монитора (MONITOR)

- Как только Вы включаете камеру, ЖК-монитор всегда включается. Однако Вы можете отменить включение ЖК-монитора при включении камеры, установив режим "MONITOR OFF" (ЖК-монитор отключен).
- По умолчанию установлен режим "MONITOR ON" (ЖК-монитор включен).
- Если установлен режим "MONITOR OFF", Вы можете включить ЖК-монитор нажатием на кнопку "SET/DISP", предварительно включив камеру.

### Сигнальный голубой светодиод (BLUE LED)

- В процессе включения камеры голубой светодиод горит (смотрите с.16). Однако, установив "BLUE LED OFF", Вы можете отключить этот светодиод.
- По умолчанию установлен режим "BLUE LED ON" (Светодиод включен).



## Яркость и цветовая тональность ЖК-монитора

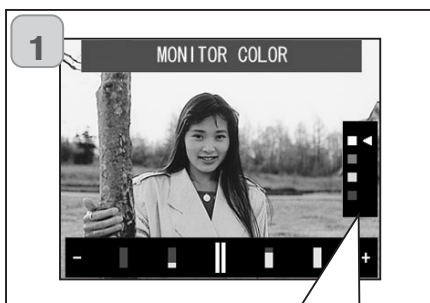

1. Установите "MONITOR COLOR" и нажмите кнопку SET/DISP, для того чтобы отобразить на ЖК-мониторе экран настроек.

2. Установите режим (яркость или цвет), наведя на него курсор (белый треугольник). Управление курсором осуществляется кнопками "вверх" или "низ".

Используйте кнопки "влево" или "вправо" для настройки цветов и яркости.

После завершения настроек нажмите кнопку SET/DISP.

### Доступные режимы

- Brightness
- Colour tone (Red)
- Colour tone (Green)
- Colour tone (Blue)



- Чтобы сделать экран более ярким (цвет насыщенный), переместите курсор в "+" при помощи кнопки "право". Чтобы сделать экран более темным (блеклые цвета), переместите курсор в "-" при помощи кнопки "лево".
- Цвета установлены в относительных величинах (относительно друг друга). Например, для преобладания красного цвета, зелёный и голубой цвет должны быть установлены более блеклыми красным цветом в "+" (насыщенный), а зеленый и голубой цвета в "-" (блеклые).

## Особые режимы съемки

- При особых ситуациях съемки используйте режимы приведенные ниже.

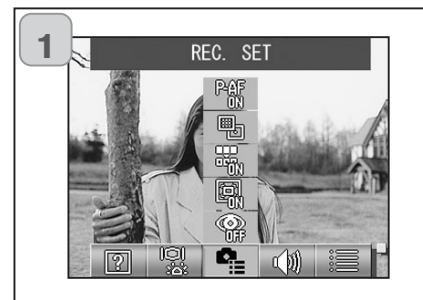

1. Установите "REC. SET".

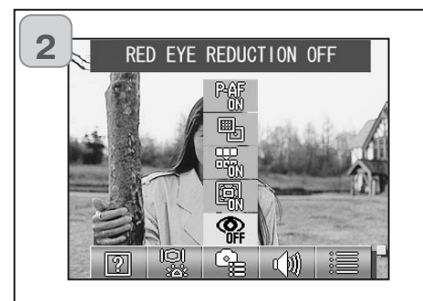

2. Используя кнопки "вверх" или "вниз" установите нужный режим.

При помощи кнопки SET/DISP включите или отключите режим.

3. Как только Вы завершили все настройки, нажмите кнопку "MENU".

Как только все настройки будут завершены, основной экран меню "SET UP" отобразится на ЖК-мониторе.

### Доступные режимы

- RED EYE REDUCTION (Подавление эффекта "красных глаз"): Используйте этот режим при съемке людей (с. 114)
- DIGITAL ZOOM (Цифровой Зум): Позволяет Вам использовать при съемке цифровой зум (с. 114)
- NUMBER RESET (Сброс номеров файлов): Вы можете сбросить номер файла (с. 115)
- CHANGE EXPOSURE (Коррекция экспозиции): Вы можете корректировать значение экспозиции (AE) (с. 115)
- CHANGE FOCUS (Коррекция фокуса): Вы можете корректировать значение автофокуса (AF) (с. 116)

## Меню режима установок (Set-up)

### Подавление “эффекта красных глаз”

- Этот режим обеспечивает частичное исправление “эффекта красных глаз”, т.е. наличие ярко-красных глаз у снятых на фотографии людей, вызванного действием вспышки (по умолчанию отключен).
- При нажатии спусковой кнопки срабатывает “предвспышка”, а вслед за ней обычная вспышка, которая завершает съемку.
- До срабатывания обычной вспышки не перемещайте камеру и не позволяйте перемещаться объекту съемки.
- Если объект съемки не обращен лицом к предвспышке или окончательной вспышке или если расстояние до объекта съемки слишком велико, исправление “красных глаз” может не дать заметных результатов.

### Цифровой зум

- Функция Digital zoom (по умолчанию отключена) обеспечивает возможность удвоения максимального коэффициента масштабирования, обеспечиваемого функцией Optical zoom (оптическое изменение масштаба).
- При использовании функции Digital zoom смотрите на объект съемки через ЖК-монитор. Изменение масштаба изображения выполняется электронными средствами, поэтому использование видоискателя в этом случае невозможно.
- При видеосъемке функция Digital zoom недоступна.

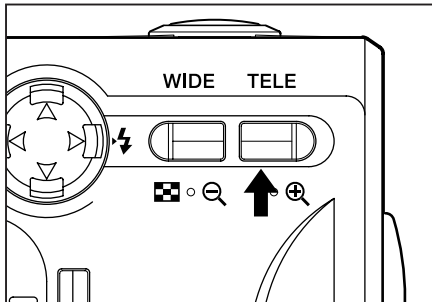

Во время съемки нажмите кнопку зума “TELE” и удерживайте ее до тех пор, пока не будет достигнут предел диапазона оптического зума, затем на мгновение отпустите кнопку и нажмите ее заново, цифровой зум будет включен.

- На ЖК-мониторе отобразится коэффициент цифрового зума (X2).
- Для возвращения в нормальный режим съемки нажмите кнопку зума “WIDE”.

## Меню режима установок (Set-up)

### Сброс номеров файлов

- Вы можете выполнить сброс номеров своих файлов.
- \* **NUMBER RESET OFF (Сброс номера) (по умолчанию отключен)**  
Данная функция присваивает файлам последовательные номера следующим образом  
XXXX1.jpg, XXXX2.jpg, XXXX3.jpg...
- \* **NUMBER RESET ON (Включен)**  
Если на карте памяти не было записано ни одного изображения, номера файлам будут присваиваться, начиная с XXXXX1 .jpg. При наличии записанных изображений будут присваиваться номера файлов, следующие за уже имеющимися номерами.

### Коррекция экспозиции (AE)

- Ваша камера по умолчанию использует центровзвешенный (Center-weighted) экспомер, но Вы можете его заменить на точечный экспомер.
- Эта функция позволяет установить экспозицию по отдельному элементу внутри снимаемой сцены или вне её.
- \* **Центровзвешенный (AE CENTER)**  
В данном режиме камера устанавливает экспозицию, согласно измерению по освещенности в центральной части всего кадра. Данный режим идеален для фотоснимков, в которых основным является освещение центральной части изображения.
- \* **Точечный экспомер (AE SPOT)**  
В режиме точечного экспомера камера измеряет освещенность малой зоны объекта, находящегося в центральной части кадра, и устанавливает параметры экспозиции, согласно освещенности данного участка кадра. Данный режим экспомера идеален при съемке объекта, расположенного на очень ярко освещенном фоне (например, при съемке из леса человека, расположенного на освещенной солнцем поляне), или имеет место очень сильный контраст между фоном и объектом съемки; данный режим позволяет вам получить фотографию с экспозицией установленной по основному объекту съемки.

## Меню режима установок (Set-up)

### Система фокусировки (AF)

- Система измерения автофокусировки может быть изменена.
- \* **echo-AF сенсор включен (заводская установка)**  
Это нормальная установка “по-умолчанию”.  
В данном режиме используются два сенсора - внешний сенсор АФ и АФ в плоскости изображения, использующий матрицу ПЗС для установки фокуса. Данный режим использует оптимальную автофокусировку камеры для получения снимков.
- \* **echo-AF сенсор выключен**  
В данном режиме камера использует автофокусировку только с использованием матрицы ПЗС, не используя при этом внешний АФ. Используйте данный режим, когда необходимо максимально точная автофокусировка.
- Данные режимы доступны в любом режиме съемки.
- Если внешний АФ выключен, время необходимое для автофокусировки может быть дольше.

## Меню режима установок (Set-up)

### Установка звуковых эффектов

- Вы можете включать и выключать разнообразные звуки, сигналы (подаваемые при выполнении той или иной операции или в качестве предупреждения), звуковые эффекты (например, звук срабатывающего затвора) и т.д.
- По умолчанию: "ON (ВКЛЮЧЕНО)", звуковое сопровождение действует).

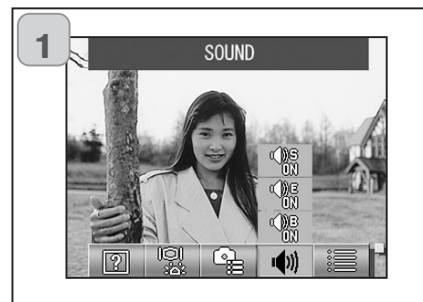

1. Установите “SOUND”.

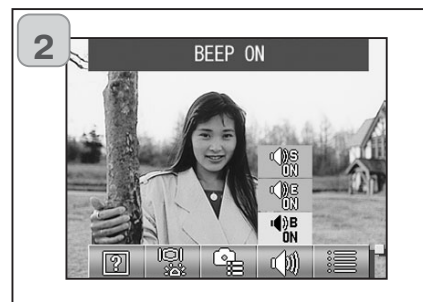

2. Используя кнопки “вверх” или “вниз” выберите функцию и кнопкой SET/DISP включите или отключите ее.
3. Как только Вы завершили все настройки, нажмите кнопку “MENU”.

Как только все настройки будут завешены, основной экран меню “SET UP” отобразится на ЖК-мониторе.

# Меню режима установок (Set-up)

## Базовые настройки

- В этом разделе Вы можете установить время, дату, язык.



1. Установите “BASIC SET UP”.

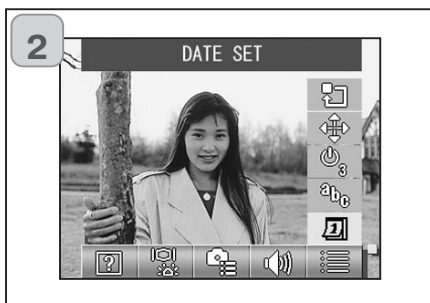

2. Используя кнопку “вверх” или “низ”, выберите функцию и кнопкой SET/DISP включите или отключите ее.

3. Как только Вы завершили все настройки, нажмите кнопку “MENU”.

Как только все настройки будут завешены, основной экран меню “SET UP” отобразится на ЖК-мониторе.

## Доступные режимы

- DATE SET (Установка даты):  
Вы можете установить дату и время (с.119)
- LANGUAGE (Установка языка):  
Вы можете установить язык (с.119)
- AUTO POWER OFF (Автоматическое отключение питания):  
Вы можете изменить время, через которое будет активирована функция “Автоматического отключения питания” (с.119)
- CUSTOM (Пользовательские настройки):  
Вы можете сделать индивидуальные настройки для режимов съемки (с.120)
- DEFAULT (Заводские установки):  
Вы можете сбросить все настройки и вернуть камеру в режим “Заводские установки” (с.120).

# Меню режима установок (Set-up)

## Установка даты и времени

- При удалении аккумулятора более чем на 24 часа установки даты и времени пропадут. Если это произошло, переустановите дату и время.

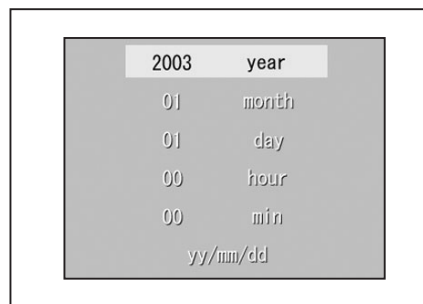

Установите “DATE SET”, нажмите кнопку “SET/DISP”. На ЖК-мониторе отобразится установочный экран.

Смотрите пункты 3, 4, 5 на странице 29 и 30 о том, как сделать установки.

## Язык

- Вы можете использовать этот раздел, чтобы заменить язык, на котором отображаются сообщения на ЖК-мониторе.



Установите “LANGUAGE”, нажмите кнопку SET/DISP. На ЖК-мониторе отобразится экран установки языков.

Смотрите пункты 1 и 2 на странице 29, как правильно делать установки.

## Автоматическое отключение питания “Auto Power-OFF”

- Срок, по истечении которого происходит отключение питания неиспользуемой камеры, можно изменять, начиная с трех минут (задано по умолчанию).
- Установите “AUTO POWER OFF”, затем, используя кнопку SET/DISP, установите режим “10 MIN” или “OFF”(отключен).
- Если Вы установили OFF, то функция “Автоматического отключения питания” (Auto Power Off) не будет работать. Когда Вы закончите работу с камерой (съемка или воспроизведение снимков), обязательно отключайте камеру или ЖК-монитор для сохранения заряда батарей.

## Пользовательские настройки

- Вы можете использовать эту процедуру для настройки индивидуальных функций при работе в режиме “Ручное управление” (с.74).
- Вы можете также использовать эту процедуру в режиме “Пользовательские настройки” (Custom) (с.83).
- Если Вы установите режим “OFF” (Отключен), доступны будут только предустановленные функции (Пользовательские функции будут недоступны).

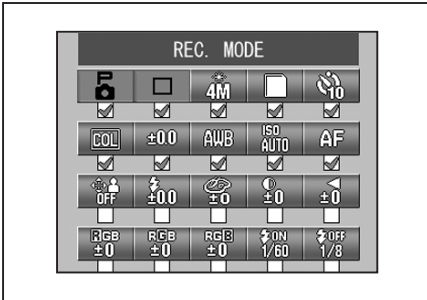

Установите “CUSTOM” и нажмите кнопку “SET/DISP”. для вывода на ЖК-монитор экрана настроек. Доступные для работы режимы будут отмечены значком (✔). Используйте кнопки “влево” или “вправо” для выбора режима и кнопку SET/DIS. для включения (ON) его или отключения (OFF).

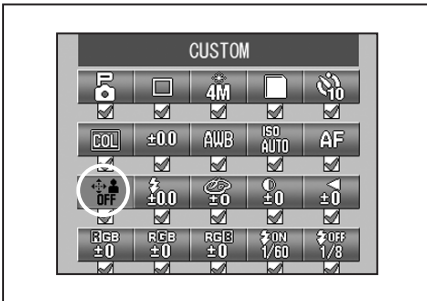

Чтобы сделать режим “CUSTOM” (с.83) доступным, выберите “CUSTOM” и нажмите кнопку SET/DISP.

- Вы можете включать или отключать режимы.

## Возвращение к предустановкам

- Используйте эту функцию, если хотите сбросить установленные Вами настройки и вернуть камеру в первоначальный режим работы.



Когда Вы установите “DEFAULT” и нажмете кнопку “SET/DISP”, на ЖК-мониторе появится вспомогательная надпись. Используя кнопки “влево” или “вправо” установите “YES” и нажмите кнопку SET/DISP.

- Если Вы установите “NO”, то сброса установок не произойдет, и Вы вернетесь в меню SET-UP.

## СИСТЕМНЫЕ ТРЕБОВАНИЯ

- Для того чтобы фотокамера была подсоединена напрямую к компьютеру и использовалась в качестве накопителя на сменных дисках, компьютер должен быть оборудован USB портом в качестве стандартного интерфейса. Производители компьютера и операционной системы должны гарантировать поддержку USB интерфейса. Следующие операционные системы совместимы сданной фотокамерой.

### 1. Windows

Система: Microsoft Windows 98, Windows 98 SE, Windows XP, Windows 2000 Professional или Windows Me  
Память: 16MB RAM или больше (32MB предпочтительней)  
Дисплей: 32,000 цвета или больше, разрешение 640 X 480 пикселей или больше  
Прочее: CD-ROM, USB порт (стандартный)

### 2. Macintosh

Система: Mac OS 9.0/9.1/9.2/Mac OS X (Версия 10.0.4-10.2.2)  
Процессор: Не менее PowerPC  
Память: 16MB RAM или больше (32MB предпочтительней)  
Дисплей: 32,000 цвета или больше, разрешение 640 X 480 пикселей или больше  
Прочие: CD-ROM, USB порт (стандартный)

### Подключение USB кабеля

- Отключите питание камеры.
- Для присоединения кабеля USB к камере или отсоединения кабеля от камеры отключать питание компьютера не обязательно.

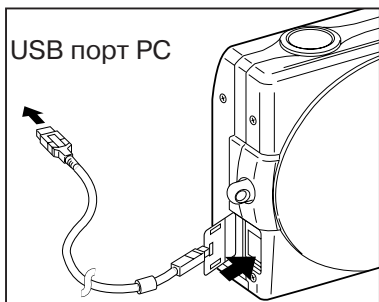

1. Включите питание компьютера и запустите операционную систему Windows или Mac OS.
2. После отображения "рабочего стола" операционной системы Mac OS или Windows соедините камеру и персональный компьютер посредством кабеля USB.

**Обязательно пользуйтесь кабелем USB, входящим в комплект поставки камеры.**

**Камера, подключенная к компьютеру, находится в нерабочем состоянии.**

**У подключенной к компьютеру камеры не отсоединяйте кабель USB и не открывайте крышку отсека аккумулятора/карты памяти.**

**Перед отсоединением кабеля USB отключите питание камеры.**

**Обмен данными с компьютером рекомендуется производить с использованием сетевого адаптера (продается отдельно).**

**Присоединение/отсоединение сетевого адаптера выполняйте при выключенном питании камеры и в отсутствие соединения камеры с компьютером.**

### Установка программного обеспечения

- DiMAGE Viewer данное программное обеспечение нужно устанавливать, если Вы используете систему Windows 98 или Windows 98SE. При использовании других систем программное обеспечение устанавливать не нужно.
- Отключите питание на фотокамере.
- При использовании сетевого адаптера AC-9 (продается отдельно) выньте батареи из батарейного блока.

- 1) Включите питание компьютера и запустите Windows.
- 2) Соединив камеру и компьютер посредством кабеля USB (стр. 122), включите питание камеры.
- 3) Отобразится экран "Мастер установки нового оборудования (Add New Hardware Wizard)".



- 4) Вставьте компакт-диск (CD) с программным обеспечением фотокамеры в CD-ROM дисковод.
- 5) Кликните на "Search for the best driver for your device (Recommended)." (Произвести поиск наилучшего драйвера для Вашего устройства (рекомендуется) и затем кликните на "Next".





6) Выберите возможность указания места расположения драйвера (Specify a location). Окно поиска может быть использовано для определения расположения драйвера. Когда местонахождение драйвера появится в окне, нажмите на кнопку "Next" ("Далее").

- Если местонахождение драйвера отличается от указанного в окне, нажмите на кнопку "Browse".

7) Кликните "Next".



8) Кликните "Finish".

Последнее окно подтвердит установку драйвера. Нажмите кнопку "Finish" ("Завершить") для закрытия окна мастера установки нового оборудования.



## Передача данных

- При использовании сетевого адаптера AC-9 (продается отдельно) выньте батареи из батарейного блока.
- Если Вы используете систему Windows 98 или Windows 98SE, вначале установите DiMAGE Viewer данное программное обеспечение (с.123-124).

1. Включите питание компьютера и запустите Windows. Соедините камеру и компьютер посредством кабеля USB (стр. 122).
2. Если Вы используете систему Windows, откройте "My Computer" и дважды кликните на иконку "removable device". Если Вы используете систему Mac OS, отобразится иконка "Undefined Name".
3. Дважды кликните на папке "DCIM".
4. После того как Вы дважды кликните появится иконка файла "100 KM001".
  - Первые три цифры номера "100 KM001" - это номер директории на карте памяти.
5. Дважды кликните на файл и изображения будут доступны для просмотра. Для сохранения информации скопируйте ее туда, где Вы хотите чтобы она хранилась.

### **Примечание**

- Вы можете соединить камеру с компьютером, если в камере установлена карта памяти.
- Если в камере установлены две карты памяти, то компьютер увидит только карту памяти, на которую установлен приоритет (с.27, с.60).
- Файлы изображений можно при необходимости копировать на жесткий диск или иной носитель, а также удалять. Более подробную информацию смотрите в справочном руководстве используемой системы. Просим учесть, что компания Konica Minolta не несет ответственности ни за какой ущерб, возникший в результате подобных действий.
- Обязательно выполняйте резервное копирование важных данных.
- Установленная камерой защита данных эквивалентна атрибуту файла "только для чтения" "read-only". Обратите внимание, что смена данного атрибута на персональном компьютере приводит к отмене защиты данных на камере
- Посредством персонального компьютера не изменяйте имен файлов и данных об изображениях, записанных на карты памяти SD, MultiMedia и Memory Stick, а также не сохраняйте на них файлы, отличные от файлов изображений, снятых данной камерой. Изображения, измененные или перезаписанные на картах памяти SD, MultiMedia, Memory Stick не данной камерой, а иным устройством, данная камера может только воспроизводить. Кроме того, такие изображения, введенные в камеру, способны вызвать сбои в ее работе.
- Не форматируйте карты памяти SD, MultiMedia Card и Memory Stick на персональном компьютере. Это может привести к потере информации.
- Перед редактированием файлов изображения копируйте их на Ваш жесткий диск.

### **Как установить QuickTime (только система Windows)**

- Для просмотра на компьютере отснятых Вами на камере видеороликов необходимо программное обеспечение QuickTime. Для установки QuickTime следуйте инструкциям в программе-установщике. Вы можете установить программу с компакт-диска, идущего в комплекте
- На компьютерах Macintosh, QuickTime обычно уже установлен, и Вы можете сразу же приступить к ее эксплуатации.

### **Системные требования для работы с QuickTime**

- IBM PC / AT совместимый компьютер
  - Компьютер с процессором Pentium
  - 128MB RAM или больше
  - Система Windows 98, 98SE, NT, Me, 2000 Professional, или XP
- \* Для установки QuickTime следуйте инструкциям в программе-установщике. Пользователи компьютеров Macintosh могут бесплатно переписать программу Quick Time с web-сайта компании Apple Computer по адресу: <http://www.apple.com>



### Инструкция по эксплуатации

Windows® – Apple® Macintosh™

1. Включите компьютер.
2. Установите компакт-диск “ИНСТРУКЦИИ ПО ЭКСПЛУАТАЦИИ” в CD-ROM драйвер.
3. Откройте “Инструкции к цифровым камерам MINOLTA”
4. Выберите модель Вашей камеры DiIMAGE G400.

### Adobe® Acrobat™ Reader

Windows®

1. Включите компьютер.
2. Установите компакт-диск “DiIMAGE INSTRUCTION MANUALS” в CD-ROM драйвер.
3. Откройте “AcroReader51\_ENU\_full.exe” с CD-ROM.
4. Для установки программы следуйте инструкциям в программе-установщике.

Apple® Macintosh™

1. Включите компьютер.
2. Установите компакт-диск “DiIMAGE INSTRUCTION MANUALS” в CD-ROM драйвер.
3. Откройте папку “AcrobatReader5”.
4. Укажите язык.
5. Дважды кликните по файлу “Acrobat Reader Installer”
6. Для установки программы следуйте инструкциям в программе-установщике.

### Использование сетевого адаптера AC-9

- Не пользуйтесь сетевым адаптером AC-9 там, где напряжение выходит за пределы допустимого напряжения питания (AC от 100 V до AC240V).

### Зарядное устройство BC-600

- Не пользуйтесь зарядным устройством BC-600 там, где напряжение выходит за пределы допустимого напряжения питания (AC от 100V до AC 240V).

### Чистка камеры

**При чистке камеры не пользуйтесь растворителями, такими как бензол и разбавители для краски.**

- Перед чисткой удалите из камеры аккумуляторы или выньте штепсель блока питания переменного тока из электрической розетки.
- Наружная поверхность корпуса камеры покрыта краской, на нее нанесены различные обозначения. Чистка бензолом или разбавителем краски может привести к обесцвечиванию, а также к удалению краски и обозначений.
- Если камера загрязнилась, сотрите с нее пыль мягкой, сухой материей. Для удаления менее "податливых" загрязнений смочите материю раствором нейтрального моющего средства (например, для мытья посуды), тщательно ее отожмите и протрите камеру. По окончании протрите камеру сухой материей.
- При использовании химических материалов выполняйте меры предосторожности, установленные для данных изделий.

### По окончании работы с камерой

**Если вы не собираетесь пользоваться камерой в течение длительного времени, удалите из нее аккумуляторы и убедитесь, что сетевой адаптер отсоединен от электрической розетки.**

- Если надолго оставить аккумуляторы в камере, это может вызвать утечку электролита из аккумуляторов, что, в свою очередь, может привести к поломке устройства.
- Камеру и аккумуляторы старайтесь, по возможности, хранить в прохладном месте с низким уровнем влажности при постоянной температуре. Рекомендуемая температура: 15° - 25°C  
Рекомендуемая влажность: 40% - 60%

### Карты памяти SD/Multi-Media Card/Memory Stick

#### Обращение

- Не сгибайте и не прикладывайте к ним чрезмерное усилие.
- Не храните такие карты при высокой влажности, в запыленных местах, а также там, где возможно воздействие статического электричества или электромагнитных полей.
- Предохраняйте выводы карт от пыли, воды и посторонних объектов.

### Некоторые сведения о видеоданных

- Изображения и файлы, записанные устройствами других моделей, удаляйте на персональном компьютере.
- Данные, записанные на карты памяти SD, MultiMedia, Memory Stick, могут быть утеряны при неправильном использовании этих карт Вами или какими-либо иными лицами, при воздействии на эти карты сильного заряда статического электричества или электрического разряда, а также при ремонте или при неисправности такой карты. Компания Konica Minolta не несет никакой ответственности за такую потерю записанных данных, а также за последствия такой потери.

### ЖК-монитор

- Данный жидкокристаллический монитор выполнен с использованием высокоточных технологий. Доля активных пикселей здесь превышает 99,98%. Тем не менее, допускается наличие отдельных недействующих или постоянно включенных пикселей.
- Если вы пользуетесь жидкокристаллическим монитором на холоде, то сразу после включения экран такого монитора может оказаться несколько более темным, чем обычно. Когда температура внутри камеры повысится, яркость экрана вернется к нормальному уровню.
- При загрязнении жидкокристаллического монитора следами от пальцев или пылью, протрите его мягкой, сухой тканью.

### Послегарантийное обслуживание

- Ремонтпригодные изделия могут быть отремонтированы по соответствующему требованию и за соответствующую плату. При этом рабочие детали для ремонта цифровых фотоаппаратов обеспечиваются в течение не менее 5 лет с момента прекращения производства изделия.
- Если у Вас возникли вопросы по поводу Вашей фотокамеры или зарядного устройства, обратитесь к продавцу Вашей фотокамеры или в Московское Представительство компании Konica Minolta по указанному в конце данного Руководства адресу.
- Перед тем как отправляться в сервисные центры компании Konica Minolta, свяжитесь с ними.

### ВОПРОСЫ И СЕРВИС

- Если у Вас возникли вопросы по поводу Вашей фотокамеры или зарядного устройства, обратитесь к продавцу Вашей фотокамеры или в Московское Представительство компании Konica Minolta по указанному в конце данного Руководства адресу.
- Перед тем как отправляться в сервисные центры компании Konica Minolta, свяжитесь с ними.

- Если следующие меры не помогут, обратитесь в сервисные центры компании Konica Minolta.

	Проявление	Обратите внимание на :	Стр.
<b>Питание</b>	Не включается питание	Недостаточен заряд аккумулятора	21
		Неправильно вставлен аккумулятор	21
		Неправильно подключен AC 9	24
	Питание отключается сразу после включения	Недостаточен заряд аккумулятора	21
		Аккумулятор исчерпал свой ресурс - работоспособности. Установите новый аккумулятор	13, 20
		Низкая температура окружающего воздуха	137
<b>Съемка</b>	Невозможно выполнить съемку даже по нажатию спусковой кнопки	Питание не включено	28
		Карта памяти SD или Memory Stick защищена от записи	15
		Исчерпано допустимое число кадров - Удалите ненужные кадры	51
		Камера установлена в режиме автоспуска (Self-Timer)	61
		Заряжается вспышка	45
	Невозможно навести фокус	Объект не в центре	41
		Трудно навести фокус на объект	41
		Загрязнен объектив	34
		Неправильно выбрано расстояние до объекта	36
	Нечеткое изображение на ЖК-мониторе	Неправильно установлена яркость ЖК-монитора	112
		На мониторе грязь или следы от пальцев	133
	Не работает вспышка	Установлен режим "Вспышка отключена" (Flash off)	46

	Проявление	Обратите внимание на :	Стр.
<b>Воспроизведение</b>	Не воспроизводит	Кнопка PLAY не нажата	47
		Нет видеоданных	47
		Все видеоданные удалены	51, 108
	Неестественный цвет изображения	Неправильный баланс белого	72
	Изображение выглядит темным	Объект съемки находился вне зоны действия вспышки	45
		Недостаточно света	45, 84
		Нет экспокоррекции - отрегулируйте настройки	71
	Слишком яркое изображение	При вспышке объект съемки находится слишком близко	45
Нет экспокоррекции - отрегулируйте настройки		71	
<b>Прочее</b>	Не удается выполнить передачу на компьютер	Неправильно выполнено соединение с компьютером	122
		В камере отсутствуют видеоданные	126
	Неправильные дата и время	Камера оставалась без аккумулятора в течение более 24 часов	119

## ТЕХНИЧЕСКИЕ ХАРАКТЕРИСТИКИ

Модель G400:	Цифровой фотоаппарат, с зум объективом
Эффективное число пикселей:	4.0 миллиона пикселей
Тип карты памяти:	SD, Multi Media Card, Memory Stick
Емкость записи изображений:	
4 M fine	Примерно 8 снимков/SD 16MB
4 M normal	Примерно 16 снимков/SD 16MB
2 M normal	Примерно 33 снимков/SD 16MB
VGA normal	Примерно 133 снимков/SD 16MB
Методика записи:	
Только снимок:	JPEG (DCF*)/ DPOF *
Снимок со звуком:	WAV совместимые, Видео; AVI, JPEG совместимые
Матрица CCD:	1/2.5 дюйм CCD Мак. разрешение 2408 X 1758 пикселей (4,230,000 пикселей)
Чувствительность камеры (ISO):	Автоматическая и эквивалентная ISO 50, 100, 200, 400
Объектив:	F 2.8-4.9, f=5,6-16,8 мм (7 элементов в 6 группах) в эквиваленте 35mm: 34 -101 мм
Система автофокусировки:	Rapid AF : комбинация пассивной системы фокусировки и видеоавтофокуса (Video AF)
Диапазон фокуса:	
Нормальный:	Широкоугольный от 0,5 м до бесконечности, телефото от 0,8 м до бесконечности;
Макро режим:	Широкоугольный от 5 см до бесконечности, телефото от 0,5 м до бесконечности
Супер макро :	От 0,2 м до 0,4 м (только телефото)
Диафрагма:	Широкоугольный: F2.8/F4.7, Телефото: F4.9/F8.2
Затвор::	ПЗС электронный и механический затворы
Выдержка:	Ориентир. от 1 до 1/2000сек. (Ручное управление: ориентир. от 15 – 1/1000 сек.)
Экспозиция:	Программная AE (ISO 100; 3EV-15.5EV), режимы: "Приоритет Диафрагмы", "Ручное управление"
Баланс белого:	Автобаланс белого, ручные установки (дневной свет, облачно, лампы накаливания, люминесцентное освещение)
Видоискатель:	С отображением оптического зума
Вспышка:	Встроенная автоматическая с регулировкой мощности, интервал между вспышками 4 с.

## ТЕХНИЧЕСКИЕ ХАРАКТЕРИСТИКИ

Диапазон (ISO: 100:	Широкоугольный от 0,5 м до 2.1м телефото от 0,8 м до 1,2 м Во время зарядки горит зеленый светодиод
Режимы съемки:	Покадровая/ непрерывная/ Супер Непрерывная/ Вспышка включена/ Вспышка отключена/Макро/ Автоспуск (10 сек., 3 сек.)/ Портрет/Пейзаж/ Ночь / Snap / Спорт / Ангел / Видео (320 x 240 со звуком)/ В & W /Сепия / Подавления Эффекта красных глаз/ Цифровой зум (2 x)/ Программный/ Диафрагма/ Ручное управление/ Брэкетинг 1,5 дюйма цветной ЖК-монитор TFT, низкотемпературный, полисиликоновый, с подсветкой
ЖК-монитор:	Снимок/ миниатюры/ слайд-шоу/ цифровое увеличение картинки
Воспроизведение:	Один снимок/ серия снимков/ все снимки/ форматирование
Удаление:	Автоспуска и Видоискателя
Светодиоды:	Год, месяц, дата и время до 2050***)
Впечатывание даты:	Аккумулятор (3,7 V), Сетевой адаптер (продается отдельно)
Питание:	USB
Интерфейс:	От 0 до +50 C (влажность 20%-80%)
Рабочая температура:	93.5 x 55.5 x 23 мм (Д x В x Ш)
Габариты:	(кроме выдвигающихся частей)
Вес:	145 г без батареи и карт памяти

- Вышеприведенные рабочие характеристики указаны в соответствии с условиями наших испытаний.
- Данные технические характеристики и (или) внешний вид изделия могут меняться без предварительного уведомления
- \* ) DCF (Design rule for Camera File system, правила разработки файловой системы камеры). Стандарт Ассоциации японских компаний, работающих в сфере информационных технологий и электронной промышленности (JEITA). В основном предназначен для упрощения работы с записанными цифровой камерой файлами изображений на других, сопутствующих устройствах.
- \*\* ) DPOF (Digital Print Order Format, формат управления цифровой печатью). Установлен компаниями Canon, Kodak, Fuji Photo Film и Matsushita Electric Industrial Co. Представляет собой стандарт записи определенной информации (сведения об изображении, число экземпляров и т. д.) для вывода на печать изображений, записанных цифровой камерой на носитель данных.
- \*\*\* ) В качестве источника резервного питания календаря используются марганцево-литиевые силиконовые аккумуляторы (смотрите на стр. 30). Эти аккумуляторы рекомендуется менять не реже, одного раза в три-пять лет. (Замена производится за дополнительную плату).



**KONICA MINOLTA**

**Минолта Россия:** Россия, 119146, Москва, 2<sup>я</sup> Фрунзенская ул., 8  
Тел.: 245-6672; факс: 245-6929  
Internet: <http://www.minolta.ru/>  
<http://www.konicaminolta.ru/>  
e-mail: [mail@minolta.ru/](mailto:mail@minolta.ru/)  
[camera@konicaminolta.ru/](mailto:camera@konicaminolta.ru/)

**СЕРВИСНЫЙ ЦЕНТР ПО ЦИФРОВОЙ ФОТОТЕХНИКЕ**

Москва, Борисоглебский пер., 7  
Тел.: (095) 203-0060  
Тел./факс: 291-1671  
E-mail: [hotline@alio.ru](mailto:hotline@alio.ru)

**KONICA MINOLTA CAMERA, INC.**