

CAMEDIA

OLYMPUS®

**DIGITAL CAMERA/APPAREIL PHOTO NUMÉRIQUE
DIGITALKAMERA/CÁMARA DIGITAL**

C-3020ZOOM

BASIC MANUAL

- Before using your camera, read this manual carefully to ensure correct use.
- We recommend that you take test shots to get accustomed to your camera before taking important photographs.
- These instructions are only for quick reference. For more details on the functions described here, refer to the camera reference manual on the CD-ROM included with the camera.

ENGLISH

MANUEL DE BASE

- Avant d'utiliser votre appareil photo, veuillez lire attentivement ce mode d'emploi, de manière à obtenir les meilleurs résultats possibles.
- Avant d'effectuer des prises de vues importantes, nous vous conseillons par ailleurs de faire quelques essais afin de vous familiariser avec le maniement de l'appareil photo.
- Ces instructions ne sont que pour une référence rapide. Pour plus de détails sur les fonctions décrites ici, se référer aux instructions du CD logiciel sur le CD-ROM.

FRANÇAIS

EINFACHE ANLEITUNG

- Bitte lesen Sie vor Gebrauch dieser Kamera sorgfältig diese Bedienungsanleitung, um optimale Ergebnisse beim Fotografieren zu erzielen.
- Wir empfehlen, vor wichtigen Aufnahmen Probeaufnahmen durchzuführen, um sich mit der Bedienung und den Funktionen der Kamera vertraut zu machen.
- Diese Kurzanleitung dient dem ersten Kennenlernen Ihrer Kamera. Eine ausführliche Beschreibung der hier aufgeführten Funktionen finden Sie in der Bildschirmbedienungsanleitung der CD-ROM.

DEUTSCH

MANUAL BÁSICO

- Antes de usar su cámara lea este manual detalladamente para asegurar el uso correcto.
- Nosotros le recomendamos que tome fotografías de prueba para familiarizarse con su cámara antes de tomar fotografías importantes.
- Estas instrucciones son sólo de referencia rápida. Para más detalles acerca de las funciones aquí descritas, refiérase a las instrucciones del CD del software en el CD-ROM.

ESPAÑOL

Thank you for purchasing an Olympus digital camera. Before you start to use your new camera, please read these instructions carefully to enjoy optimum performance and a longer service life. Keep this manual in a safe place for future reference.

For customers in Europe



“CE” mark indicates that this product complies with the European requirements for safety, health, environment and customer protection. “CE” mark cameras are intended for sales in Europe.

For customers in North and South America

For customers in USA

Declaration of Conformity

Model Number : C-3020ZOOM

Trade Name : OLYMPUS

Responsible Party : Olympus America Inc.

Address : 2 Corporate Center Drive, Melville, New York
11747-3157 U.S.A.

Telephone Number : 631-844-5000

Tested To Comply With FCC Standards

FOR HOME OR OFFICE USE

This device complies with Part 15 of the FCC rules. Operation is subject to the following two conditions:

- (1) This device may not cause harmful interference.
- (2) This device must accept any interference received, including interference that may cause undesired operation.

For customers in Canada

This Class B digital apparatus meets all requirements of the Canadian Interference-Causing Equipment Regulations.

Trademarks

- IBM is a registered trademark of International Business Machines Corporation.
- Microsoft and Windows are registered trademarks of Microsoft Corporation.
- Macintosh is a trademark of Apple Computer Inc.
- All other company and product names are registered trademarks and/or trademarks of their respective owners.
- The standards for camera file systems referred to in this manual are the “Design Rule for Camera File System/DCF” standards stipulated by the Japan Electronics and Information Technology Industries Association (JEITA).

CONTENTS/TABLE DES MATIÉ/INHALT/CONTENIDO

ENGLISH	2
FRANÇAIS	46
DEUTSCH	90
ESPAÑOL	134

CONTENTS

NAMES OF PARTS	4
HOW TO USE THIS MANUAL	14
GETTING STARTED	15
SHOOTING BASICS	19
ADVANCED SHOOTING	33
PLAYBACK	35
PRINT SETTINGS	38
TRANSFERRING PICTURES TO A COMPUTER	39
OPTIONAL ACCESSORIES	41
ERROR CODES	42
SPECIFICATIONS	44

These instructions are only for quick reference. For more details on the functions described here, refer to the camera reference manual on the CD-ROM included with the camera.

NAMES OF PARTS

Camera

ENGLISH

Zoom lever (T/W)

Index display/Close-up

playback lever ( / )

Control panel

Shutter button

Self-timer lamp

Flash

Strap eyelet

Lens

Diopter adjustment dial

DC-IN jack

Connector cover

Card cover

USB connector

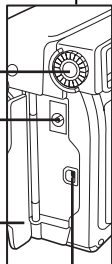
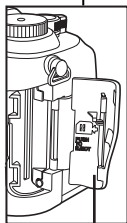

Macro/Spot button (🌿/📏)

Print button (🖨️)

Erase button (🗑️)

Flash mode button (⚡)

Mode dial

(S-Prg, A/S/M/📶, P, OFF, ▶)

Viewfinder

Arrow pad (△▽◀▶)

Monitor

OK/Menu button

Manual focus button

(🔍)

AE lock button (AEL)

Custom button (📄)

Protect button (🔒)

Monitor button

(📺)

Card access lamp

Battery compartment lock

Battery compartment
cover

Tripod socket

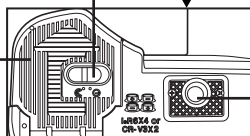

NAMES OF PARTS

Viewfinder indications

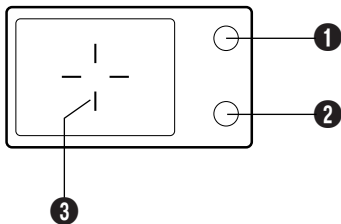

1 Orange lamp

- In some situations, this lamp lights up when you press the shutter button halfway. This indicates that the flash will fire when the picture is taken.
- Lights when you start movie recording and remains lit while movie recording is in progress.
- Blinks if the flash is required for a particular shot and the flash is turned off.
- If this lamp blinks just after you change from the flash override mode to another mode or after you shoot with the flash, it means that the flash is recharging. Wait until the lamp stops blinking, then press the shutter button.

2 Green lamp

- When you press the shutter button down halfway to lock focus and exposure, this lamp lights. If the subject is out of focus, the lamp blinks.
- Blinks when shutter button will not release, such as when there is no memory left to store the image.
- Blinks when there is a problem with the SmartMedia card.

3 AF target mark

- Place this on the subject in order to focus on it.

Control panel indications

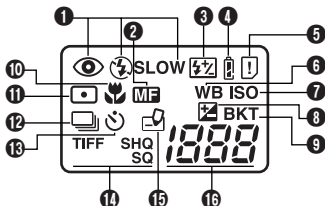

1 Flash mode

- Displayed when the flash mode is selected by pressing the ⚡ (flash mode) button.

No indication: Auto-flash, 👁: Red-eye reduction flash, ⚡: Fill-in flash, ⚡ SLOW: Slow synchronization flash, ⚡: Off (flash override)

2 Manual Focus

- Displayed when locking focus using the Manual focus function.

3 Flash intensity control

- Displayed when the amount of the light emitted by the flash is adjusted.

4 Battery check

- When remaining battery power is low, the battery check indication changes as follows:

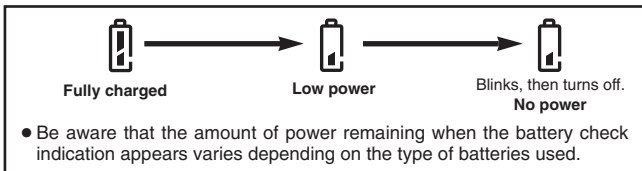

5 Card error

- When the power is turned on, the camera checks the removable memory card. If there is a problem with the card, this indication appears.

6 White balance

- Displayed when the White balance is set to any mode except AUTO.

NAMES OF PARTS

Control panel indications (Cont.)

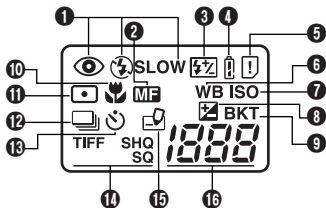

7 ISO

- Displayed when the ISO is set to any mode except AUTO.

8 Exposure compensation

- Displayed when exposure compensation is set to any value except 0.

9 Auto-bracket

- Displayed when the drive mode is set to the Auto-bracket mode.

10 Macro mode

- Displayed when the macro mode is engaged.

11 Spot metering mode

- Displayed when the Spot metering mode is set.

12 Sequential shooting

- Displayed when the drive mode is set to Sequential shooting or AF Sequential shooting.

13 Self-timer mode

- Displayed when self-timer mode is set.

14 Record mode (TIFF, SHQ, HQ, SQ)

- Displays the mode in which images will be recorded.

15 Card writing

- Displayed when images are being written to a removable memory card.

16 Number of storable still pictures

- Displays the number of still pictures you can shoot.

Seconds remaining (Movie mode only)

- Displays available movie recording time.

Card error

- Displayed if there is a problem with the removable memory card.
→ See "Error codes".

Monitor indications — Shooting information

The indications vary depending on the shooting mode.

The information below is always displayed in the shooting mode.

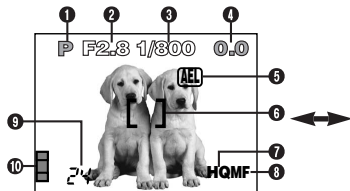

The information below is displayed for about 3 seconds after operating the buttons/mode dial or closing the menu.



* These illustrations show examples of indications displayed when the mode dial is set to P.

1 Shooting mode

- Displays the shooting mode.

S-Prg: Scene program mode (👤: Portrait mode, 🏃: Sports mode, 🌄: Landscape-Portrait mode, 🌃: Night-scene mode, 🎥: Movie mode), **P:** Program mode, **A:** Aperture priority mode, **S:** Shutter priority mode, **M:** Manual mode, 📷: My mode

2 Aperture value

- Displays the current aperture value.

3 Shutter speed

- Displays the current shutter speed.

4 Exposure compensation

- Displays the current exposure (brightness) compensation value.

Exposure differential (M mode only)

- Displays the difference between the exposure determined by the currently selected combination of the aperture and shutter speed and that considered optimal by the camera.

5 Exposure lock

AEL : AE lock

- The exposure is locked until single-frame shooting is performed. After you shoot an image, the indication disappears.

NAMES OF PARTS

Monitor indications — Shooting information (Cont.)

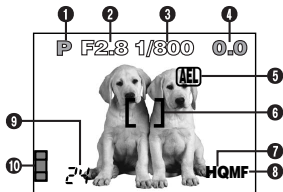

MEMO : AE memory

- The exposure is locked and retained in memory even after shooting.
This indicator is displayed until the AE memory is turned off.

6 AF target mark

- Place this on the subject in order to focus on it.

7 Record mode (TIFF, SHQ, HQ, SQ)

- Displays the record mode that was selected on the menus.

8 Manual Focus

- Displayed when locking focus using the Manual focus function.

9 Number of storable still pictures

- Displays the number of still pictures you can shoot.

Seconds remaining (Movie mode only)

- Displays available movie recording time for one-time shutter operation.

10 Memory gauge

- Displays the amount of space used by the pictures stored in the built-in memory as the images are being written to the SmartMedia card. If you take pictures continuously, the indication changes as shown below.

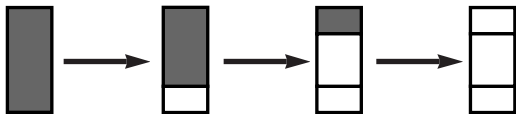

The memory gauge changes depending on the number of storable pictures or seconds remaining.



11 Drive mode

- Displayed when the drive mode is set on the menus.
 □ : Single-frame shooting, □ : Sequential shooting, AF□ : AF Sequential shooting, ⌚ : Self-timer shooting, BKT : Auto-bracket

12 Spot metering/Macro mode

- Displayed when the Spot metering/Macro mode is selected by pressing the ⌘/⌘ (Macro/Spot) button.
 No indication: Digital ESP (factory default setting), □ : Spot metering, ⌘ : Macro, □⌘ : Spot metering+Macro

13 White balance

- Displayed when WB is set on the menus.
 No indication: AUTO, ☀ : Daylight, ☁ : Overcast, 🔦 : Tungsten light, ⚡ : Fluorescent, 🖨 : One touch white balance

14 ISO

- Displays the ISO (AUTO, 100, 200 or 400) selected on the menus. Even if AUTO is selected, the ISO changes to 100 when the Mode dial is set to A/S/M/📷. Even if AUTO is selected, the ISO is automatically increased when the flash is not used in low-light situations in order to prevent blurring due to camera movements.

15 Flash mode

- Displayed when the flash mode is selected by pressing the ⚡ (flash mode) button.
 No indication: Auto-flash, 👁 : Red-eye reduction flash, ⚡ : Fill-in flash, ⚡ SLOW1/⚡ SLOW2/👁 ⚡ SLOW1: Slow synchronization flash, ⌚ : Off (flash override)

NAMES OF PARTS

Monitor indications — Playback information

INFO setting on the Menu allows you to select how much information to display on the menu.

Still picture playback information

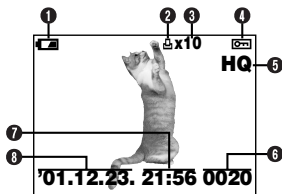

When INFO is set to OFF

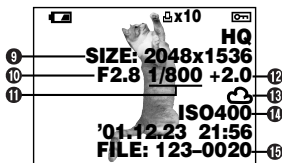

When INFO is set to ON

1 Battery check

- The battery check indication changes as follows:



Fully charged Low power

- Be aware that the time remaining varies depending on the type of batteries used.

2 Print reserve

- Displayed when the Print reserve is set.

3 Number of prints

- Displays the number of prints to be produced.

4 Protect

- Displayed when the picture is protected.

5 Record mode

6 Frame number

7 Time

8 Date

- The year 2001 is displayed as '01.

9 Number of pixels

10 Aperture value

11 Shutter speed

12 Exposure compensation

13 White balance

14 ISO

15 File number/Frame number

Movie playback information

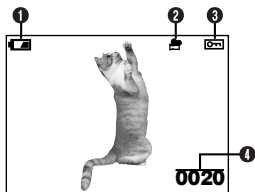

When INFO is set to OFF

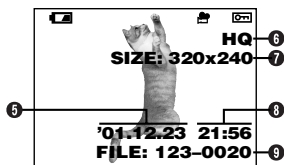

When INFO is set to ON

1 Battery check

2 Movie mark

3 Protect

- Displayed when the picture is protected.

4 Frame number

5 Date

- The year 2001 is displayed as '01.

6 Record mode

7 Number of pixels

8 Time

9 File number/Frame number

- During movie playback, the recording time appears as follows:

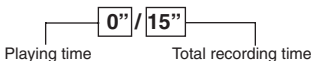

Note:

- The indications that appear on a movie picture that has been selected and displayed from the thumbnail display are different from those that appear when the movie picture is displayed using the movie play function.

HOW TO USE THIS MANUAL

The instructions in this manual use a series of numbers for each operating procedure and button/dial illustration. Follow these numbers in order when operating the camera.

Set the mode dial to the position shown in the illustration. In this example, you would set the dial to P.

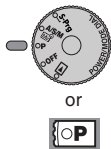

Means "Press this button".



If a button is shown in black, press it as part of the step.



△, ▽, ◀ and ▶ used in instructions correspond to the buttons on the arrow pad as shown.

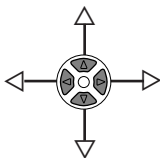

Set the functions in the menus in the order of these arrows. Before using the menus, read "Using the Menu" for details.

In the top menu, select **MODE MENU** → **CAMERA** → **A/S/M**  → **S**, then press  to complete the setting. To start shooting, press  again.

GETTING STARTED

Loading the batteries

Load the batteries as shown below:

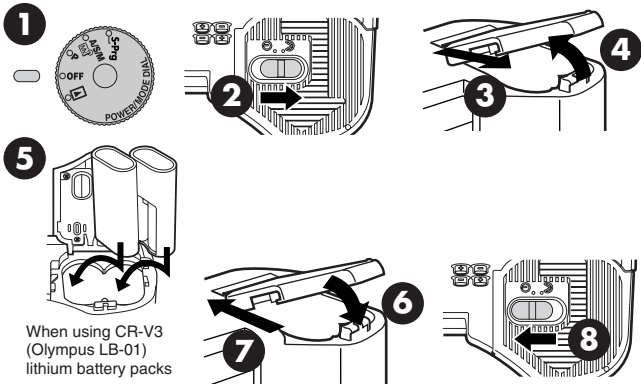

When using CR-V3
(Olympus LB-01)
lithium battery packs

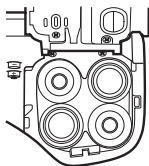

When using AA (R6)
batteries

● **CR-V3 (Olympus LB-01) lithium battery packs cannot be charged.**

● **Using the AC power adapter (optional)**

Use an AC adapter designed for the area where the camera is used. Consult your nearest Olympus dealer or Service center for details.

GETTING STARTED (Cont.)

Inserting/ejecting the SmartMedia card

Be sure to use a 3V (3.3 V) card. Non-Olympus 3 V (3.3 V) cards must be formatted with the camera. Do not use a 5 V card or a 2 MB card.

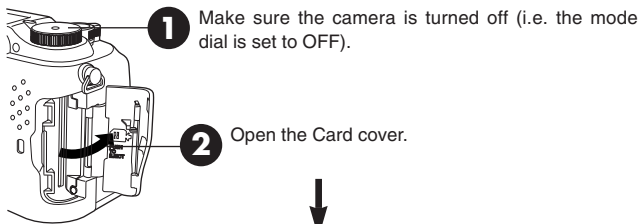

3 Inserting a SmartMedia removable memory card

Insert the card fully with the contact area facing towards the monitor side (back of the camera). Push the card down firmly, being careful not to bend it. The card will lock into position and not pop back up when properly inserted.

- Note the orientation of the card. If it is inserted incorrectly, it may become jammed.

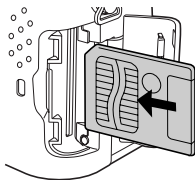

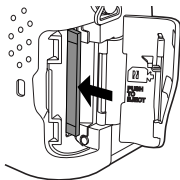

3 Ejecting the card

Push the card in lightly to unlock it, then pull it out.









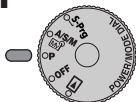

4 Close the cover tightly.

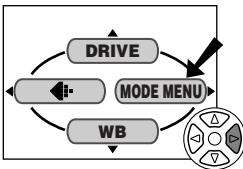
Power on/off



- 1 Press the tabs on the lens cap to remove it.
- 2 Set the mode dial to S-Prg, P, A/S/M/  or  .
 - The camera turns on.
 - The lens does not extend when the mode dial is set to  .
- 3 Set the mode dial to OFF.
 - The camera turns off.

Date/time setting

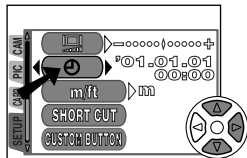
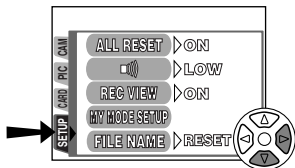
- 1 
- 2 
- 3 Press  on the arrow pad to select MODE MENU.
 
- 4 Press  to select SETUP, then press  .
 - The items in the SETUP menu appear.
- 5 Press  to select , then press  .
 - The  screen appears.



GETTING STARTED (Cont.)

6 When  is selected in green on the screen, press   to select the date format.

- Select any one of the following formats:
D-M-Y (Day/Month/Year)
M-D-Y (Month/Day/Year)
Y-M-D (Year/Month/Day)
- This step and the following steps show the procedure used when the date and time settings are set to Y-M-D.

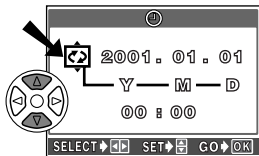

 screen



7 Press  to move to the year (Y) setting.

8 Press   to set the year. When the year is set, press  to move to the month (M) setting.

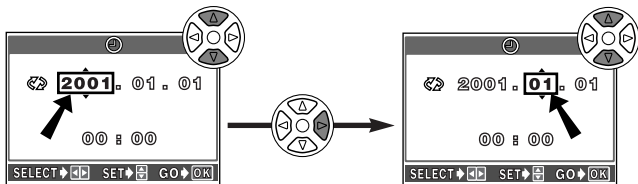
- Repeat this procedure until the date and time are completely set.
- To move back to the previous setting, press .



9 Press .

- The camera returns to the menu screen.
- If  is pressed again, the menu disappears.
- For more accurate setting, press  at the time of 00 seconds. The clock starts when you press the button.

!Note:

- The current settings stay the same even when the power is turned off, unless they are readjusted.
- The date/time setting will be canceled if the camera is left with no batteries for approximately 1 hour. If this happens, set the date/time again. If you remove the batteries a short time after loading them in the camera, it may take less than 1 hour for the date/time setting to be canceled.

Adjusting the diopter

Turn the diopter adjustment dial until you see the AF target mark clearly.

Viewfinder

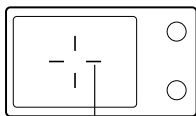

AF target mark



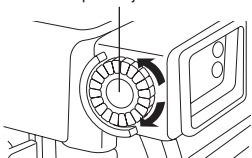

Diopter adjustment dial



SHOOTING BASICS

Shooting mode setting — Mode dial

Scene program shooting

Allows you to shoot pictures by simply selecting an appropriate shooting mode from the five program shooting modes ( Portrait,  Sports,  Landscape-Portrait,  Night-scene and  Movie modes) depending on the shooting condition.

Program shooting

The camera sets aperture and shutter speed each time you shoot a still picture.

Aperture priority/Shutter priority/Manual/My (image) mode shooting

Allows you to set aperture and/or shutter speed manually. When the mode dial is set to A/S/M/  , the following items can be set with the menus:

A (Aperture priority shooting)

You set the aperture and the camera sets the shutter speed.



S (Shutter priority shooting)

You set the shutter speed and the camera sets the aperture.

M (Manual shooting)

You set both the aperture and shutter speed.

My (image) mode shooting

Allows you to make your own original set of function settings such as aperture value and zoom position and save them as the  mode so that you can access all the saved settings just by selecting the  mode.

Using the menus

When displaying menus, the first screen that appears on the monitor is called the top menu. The contents of this menu change depending on the position of the mode dial (see the diagram below). On the top menu, two types of menus are available: **MODE MENU** and the other menu (**shortcut menu**).

Shortcut menu

Shortcut menus are the menus other than MODE MENU on the top menu. These can be replaced with your favorite items, but only when the mode dial is set to P or A/S/M/ . Just pressing the arrow pad buttons according to the marks shown next to each item will lead you directly to their screens.

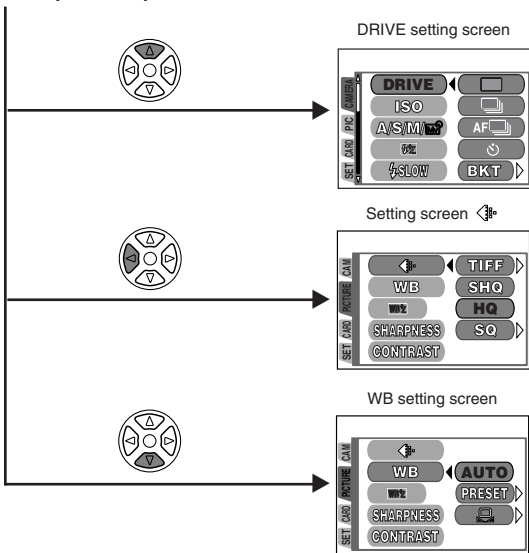
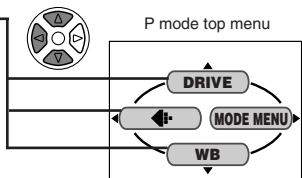

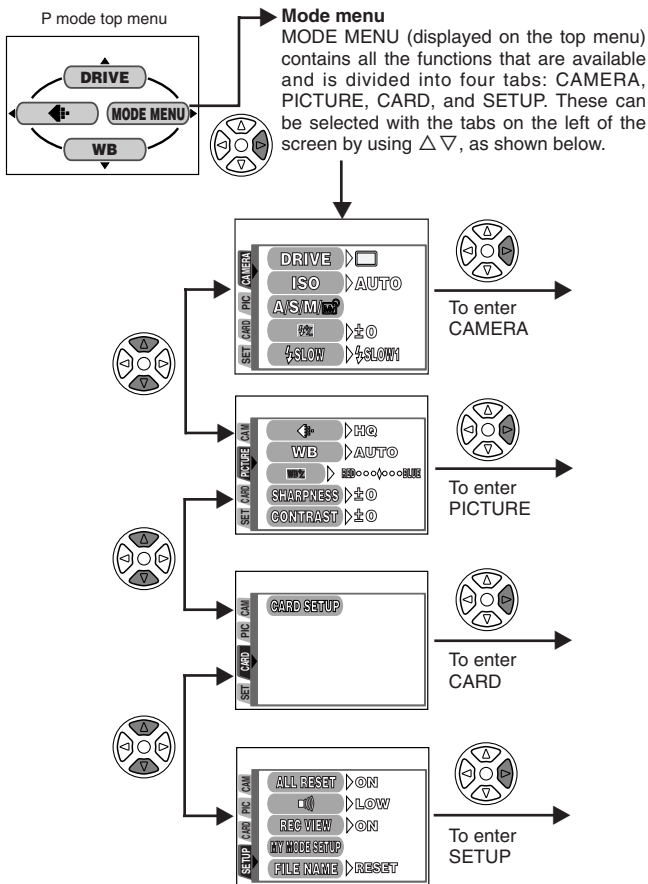

Example of How to Set a Function

Follow the steps below to set one function in MODE MENU. In this example, you will set (beep sound) to OFF when the mode dial is set to P.

- 1 Set the mode dial to P and press to display the top menu.

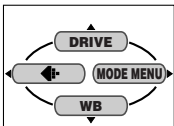

- 2 Press to enter MODE MENU.

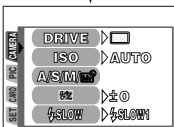

A screen is displayed with tabs on the left.

- 3 Keep pressing until the SETUP tab is selected.

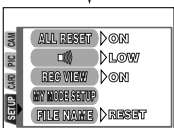

The mark moves to the selected tab and the selection becomes highlighted.

- 4 Press to enter SETUP.

- 5 Press to select .

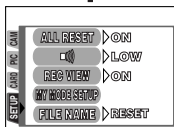

- 6 Press to display OFF/LOW/HIGH.

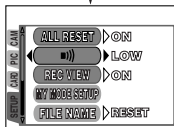

The factory default setting is LOW.

- 7 Press to select OFF.

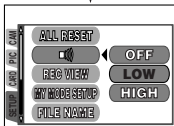

- 8 Press to save the setting. To go back to shooting, press again.

!Note:

- Some menu functions cannot be set separately for each mode. For details, see "Setting limitations and Default settings" that you can find on each mode menu function page in the Reference Manual.













Menu functions (Shooting)

For more details on the functions described here, refer to the reference manual contained on the software CD-ROM.

Some function settings may not be available depending on the mode dial position.

Factory default settings of some functions vary depending on the mode dial position.







CAMERA

Display	Function	Setting
DRIVE	Changes the drive modes, or sets autobracketing or self-timer shooting.	 ,  , AF  ,  BKT (± 0.3 , ± 0.7 , ± 1.0 , x3, x5)
ISO	Adjusts the ISO sensitivity.	AUTO, 100, 200, 400
A/S/M/ 	Selects Aperture and Shutter priority modes, Manual mode, or  mode.	A, S, M, 
	Controls the flash intensity.	-2EV to +2EV
 SLOW	Allows you to take pictures of night scenes.	 SLOW1,   SLOW,  SLOW2
NOISE REDUCTION	Reduces the noise on images during long exposures.	OFF, ON
DIGITAL ZOOM	Zooming is possible to a maximum of 7.5x using the digital zoom function.	OFF, ON
FULLTIME AF	Provides continuous focusing without having to press the Shutter button halfway.	OFF, ON
AF MODE	Selects the auto focus method.	iESP, SPOT

SHOOTING BASICS (Cont.)

Display	Function	Setting
PANORAMA	Makes a panoramic image.	—
FUNCTION	Renders special effect photos.	OFF, BLACK&WHITE, SEPIA, WHITE BOARD, BLACK BOARD

PICTURE (not available in the Movie mode)







Display	Function	Setting
	Sets the record mode.	TIFF, SHQ, HQ, SQ
WB	Adjusts the white balance according to the light source.	AUTO, PRESET ( ,  ,  ,  , )
	Makes the color bluer/redder.	—
SHARPNESS	Adjusts the level of picture sharpness.	—
CONTRAST	Adjusts the picture contrast.	—

CARD

Display	Function	Setting
CARD SETUP	Formats SmartMedia cards. (*All existing data stored on the card is erased when the card is formatted.)	—

Menu functions (Shooting)

SETUP

Display	Function	Setting
ALL RESET	Determines whether or not current camera settings are retained when the camera is turned off.	OFF, ON
	Sets the beep sound used for warnings, etc.	OFF, LOW, HIGH
REC VIEW	Sets whether or not the picture being recorded is displayed during shooting.	OFF, ON
MY MODE SETUP	Allows you to make your original set of function settings and save it as the  mode. Once you save your settings, you can recall the entire setting just by selecting the  mode at any time you turn on the camera. The saved settings remain on the memory after you turn off the camera.	CURRENT, RESET, CUSTOM
FILE NAME	Specifies how to record file names on the card.	RESET, AUTO
	Adjusts the brightness of the monitor.	—
	Sets the date/time.	—
m/ft	Sets the measurement units during manual focus.	m, ft
SHORT CUT	Replaces any of the 3 functions except MODE MENU on the top menu with other functions.	All functions included in the CAMERA & PICTURE menus
CUSTOM BUTTON	Assigns a mode to the Custom button.	AE LOCK, any function in the CAMERA menu, WB, 

SHOOTING BASICS (Cont.)

Menu functions (Playback)





Setting methods on the playback menu are similar to the shooting menu.

Display		Function	Setting
 *1		Displays all stored pictures automatically (Slide-show).	—
INFO		Changes the amount of picture information displayed.	ON, OFF
MOVIE PLAY*2		Plays back movies, edits movies or saves movies as indexed still pictures.	PLAYBACK, FRAME BY FRAME, EXIT
MODE MENU	CARD CARD SETUP	Erases all pictures and formats SmartMedia cards. (*All existing data stored on the card is erased when the card is formatted.)	—
	SETUP	Changes camera settings. → SETUP menu	

*1 Available only during still picture playback.

*2 Available only during movie playback.

SETUP

Display	Function	Setting
ALL RESET	Determines whether or not current camera settings are retained when the camera is turned off.	OFF, ON
	Sets the beep sound used for warnings, etc.	OFF, LOW, HIGH
	Adjusts the brightness of the monitor.	—
	Sets the date/time.	—
	Sets the number of pictures displayed at one time during playback.	4, 9, 16

Aperture setting — Aperture priority shooting



- 1** In the top menu, select **MODE MENU** → **CAMERA** → **A/S/M** → **A**, then press to complete the setting. To start shooting, press .

2

To increase the aperture value (F value), press Δ .



To decrease the aperture value (F value), press ∇ .

Shutter speed setting — Shutter priority shooting



- 1** In the top menu, select **MODE MENU** → **CAMERA** → **A/S/M** → **S**, then press to complete the setting. To start shooting, press .

2

To set the shutter speed faster, press Δ .



To set the shutter speed slower, press ∇ .

Aperture & Shutter speed setting — Manual shooting



- 1** In the top menu, select **MODE MENU** → **CAMERA** → **A/S/M** → **M**, then press to complete the setting. To start shooting, press .

2

To set the shutter speed faster, press Δ .

To increase the aperture value (F value), press \triangleleft .

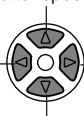

To decrease the aperture value (F value), press \triangleright .

To set the shutter speed slower, press ∇ .

SHOOTING BASICS (Cont.)

Taking still pictures



- 1 Remove the lens cap and set the mode dial to P.



- 2 Point the camera towards a subject while viewing through the viewfinder.

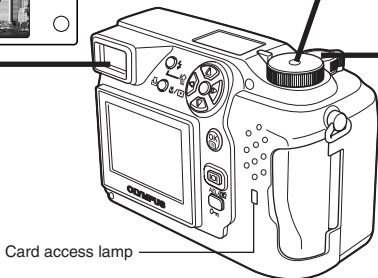

- 3 To focus on the subject, press the shutter button halfway, slowly and gently.

- When the subject is in focus, the green lamp lights up.



Green lamp

- 4 To start shooting, press the shutter button gently all the way (fully).

- The green lamp and card access lamp blink and the camera begins storing pictures on the card.

Note:

- NEVER open the card cover, eject the card, remove the batteries, or pull the plug of an optional AC adapter when the card access lamp is blinking. Doing so could destroy stored pictures and prevent storage of pictures you have just taken.

2 Press  to display Menu.



1 Remove the lens cap and set the mode dial to S-Prg.

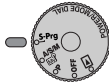

3 Press  to select S-Prg.

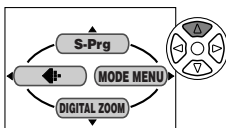

4 Press  repeatedly to select  Movie.

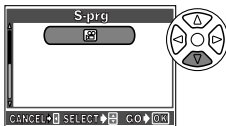

5 Press  .

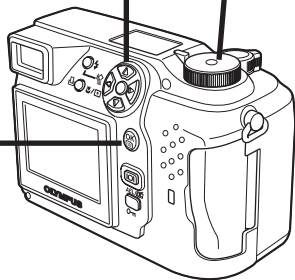

SHOOTING BASICS (Cont.)

- 6** Point the camera towards the subject and compose the picture while viewing through the monitor.

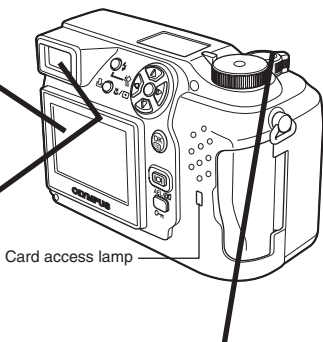
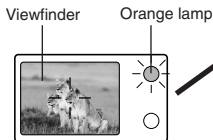

Card access lamp

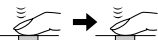

- 7** Press the shutter button all the way to start recording.

- The orange lamp lights up.
- The subjects are kept in focus all the time during movie recording.

- 8** Press the shutter button all the way again to stop recording.

- The card access lamp blinks and the camera starts writing the movie to the card.
- If you use up the remaining seconds displayed, the camera automatically stops shooting and starts writing the movie to the card.

AF target mark

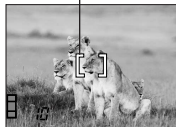

Seconds remaining

- To zoom in on a subject, press the zoom lever towards T. To shoot a wider picture, press the zoom lever towards W.
- Telephoto/Wide-angle shooting is possible at up to 3x magnification (equivalent to 32 mm – 96 mm on a 35 mm camera). By combining the digital zoom with the 3x optical zoom, zoom magnification up to 7.5x is possible.

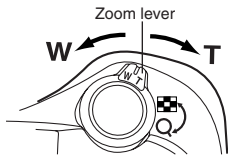

■ How to shoot using the monitor

- Press the  (monitor) button. Compose the shot using the monitor and press the shutter button to shoot.

■ Focus lock

If the subject of your composition is not within the AF target mark and focusing is not possible, try the following:

- 1** Focus on another object within the AF target mark that is at the same distance as your subject. Press the shutter button halfway to lock the focus.

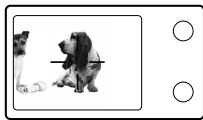

- 2** Compose your picture while keeping the shutter button pressed halfway.

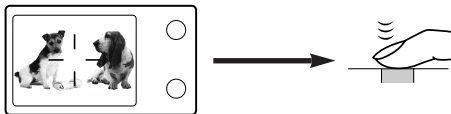









- 3** Press the shutter button completely to take the shot.

SHOOTING BASICS (Cont.)

■ Manual focus

If Auto focus is unable to lock, use manual focus.

- 1 Hold down  for more than 1 second.
When the focus distance selection screen appears on the monitor, press  to select MF.
- 2 Press   to select the focus distance.
- 3 Hold down  for more than 1 second to save the setting.
- 4 Shoot.
- 5 To cancel the MF setting, hold down  again for more than 1 second to display the focus distance selection screen.
- 6 To return to the AF mode, press  to select AF, then press .

■ Using the flash

Auto-flash (No display) :

Automatically fires in low-light and backlight conditions.

Red-eye reduction flash  :

Significantly reduces the phenomenon of “red-eye” (subject’s eyes appearing red).





Fill-in flash  :

Always fires regardless of available light.

Flash off  :

For situations where flash is prohibited, or when not using the flash.

Slow Synchronization  **SLOW1**  **SLOW2**   **SLOW:**

Adjusts the flash for slow shutter speeds. In the top menu, select MODE MENU → CAMERA →  SLOW →  SLOW1,  SLOW2 or   SLOW.

Press the  (flash mode) button repeatedly until the desired flash mode indication appears.

■ Drive mode

Single-frame shooting  : Shoots 1 frame at a time when the shutter button is pressed all the way. (normal shooting)

Sequential shooting  : Shoots pictures sequentially. Focus, exposure and white balance are locked at the first frame.

AF Sequential shooting  AF : Shoots pictures sequentially. Focus is locked for each frame automatically. The AF Sequential shooting speed is lower than normal sequential shooting.

Self-timer shooting  : Shoots a single frame using the self-timer.

Auto bracketing **BKT** : Shoots multiple frames of the same picture, each with a different exposure value. Focus and white balance are locked at the first frame.



In the top menu, select **MODE MENU** → **CAMERA** → **DRIVE** → select a mode.

■ Metering modes

There are 2 metering methods: Digital ESP metering and Spot metering.

Digital ESP metering → Meters the center of the subject and the area around it. Digital ESP metering is the factory default setting.

Spot metering → Exposure is determined by metering within the AF target mark. In this mode, a subject can be shot with optimal exposure regardless of the background light. In the working range of the macro mode, Spot metering is also available (Spot metering+Macro mode).

Press the  button repeatedly until  (Spot metering) or  (Spot metering+Macro mode) appears on the control panel.

ADVANCED SHOOTING (Cont.)

■ AE lock



Suitable for situations when optimal exposure is difficult to achieve (such as excessive contrast between the subject and the surroundings). For example, if the sun is in the frame and shooting with automatic exposure results in a dark subject, re-compose your shot so that the sun is not in the frame. Then, press the **AEL/** button to lock the metered value (exposure) temporarily. Then compose your shot again with the sun in the frame and shoot. In other words, use AE lock when you want an exposure setting that's different from the setting that the camera would normally calculate for the image you want to shoot.

■ Macro mode shooting

Allows you to shoot close to the subject (no closer than 0.2 m (8 inches)) so that you can fill the entire frame with your subject while the zoom lever is pressed to the maximum W position.

When your target subject is at the center of the frame, macro mode shooting with the Spot metering will bring you a better picture.

If you are close to a subject, the picture area in the viewfinder is different from the picture that the camera actually records. For macro mode shooting, we recommend using the monitor.

Press the  button repeatedly until  (Macro mode) or  (Spot metering+Macro mode) appears on the control panel.

■ Exposure Compensation

This function allows you to make fine changes to the present exposure setting. In some situations, you may get better results when the exposure that the camera sets is compensated (adjusted) manually. You can adjust between ± 2.0 in $1/3$ steps. The current exposure compensation value is displayed on the monitor.



Viewing still pictures

1 Set the mode dial to  (playback).

OR

Press  (monitor button) twice quickly while in the shooting mode (Quick View).

- The monitor turns on and the recorded picture appears.

2 Display the desired pictures using the arrow pad.

- Pictures indicated by  are movie frames.

Jumps to the picture 10 frames behind.



Displays the next picture.

Jumps to the picture 10 frames ahead.

Displays the previous picture.

Turning the zoom lever towards

T: Enlarges the picture.

W: Displays multiple pictures at the same time.

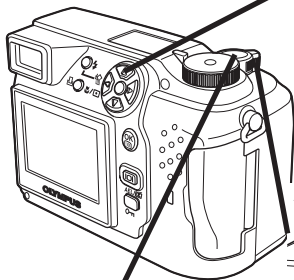

Zoom lever

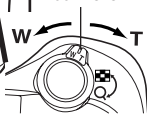



3 To return to the shooting mode quickly (available only when the camera entered playback mode using Quick View), press the shutter button halfway.

- The monitor turns off. You can now shoot pictures using the viewfinder.

PLAYBACK (Cont.)

Playing back movies

- 1 Display the movie frame (picture with ) you want to play back.
→ See steps 1 and 2 in “Viewing still pictures”.

- 2 Press  to display menu.

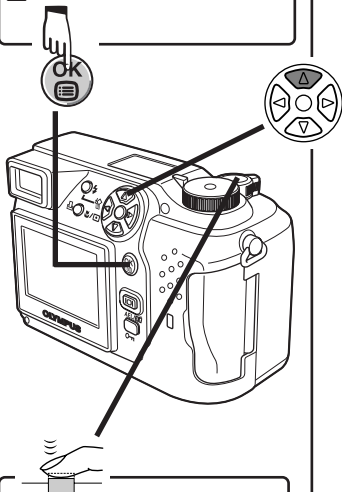



- 4 To return to the shooting mode, press the shutter button halfway.

- The monitor turns off. Shoot pictures using the viewfinder.

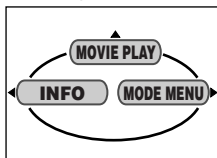

- 3 Press  on the arrow pad to select **MOVIE PLAY**.

- The card access lamp blinks while movie data is accessed. The camera starts playing back after loading the movie data.

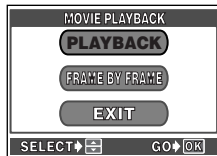

- When playback finishes, the screen returns to the beginning of the movie.
- If you press  again, the **MOVIE PLAYBACK** screen appears.





Select an item displayed on the screen by pressing  or  on the arrow pad, and then press  to start one of following operations.

PLAYBACK: Plays back the entire movie again.







FRAME BY FRAME: Plays back the movie manually by one frame at a time.

EXIT: Leaves the movie playback mode.

■ Protect (Protecting Images Against Accidental Erasure)







- 1 Display the picture you want to protect by using the arrow pad.
- 2 Press . The picture is now protected.
 - To cancel protection, press  again.

■ Single-Frame Erase

- 1 Select a picture you wish to erase by using the arrow pad.
 - If the picture is protected, cancel the protection.
- 2 Press the  (erase) button.
 - The  ERASE screen is displayed.
- 3 Press  to select YES.
- 4 Press  to erase the picture.
 - To cancel erasing, select NO in step 3 and press , or press the  button again.

■ All-Frame Erase

This function erases all still pictures and movies on the SmartMedia card, except protected ones.

- 1 In the top menu, select MODE MENU → CARD → CARD SETUP →  ALL ERASE.
- 2 Press .
 - The  ALL ERASE screen is displayed.
- 3 Press  to select YES.
- 4 Press  to start erasing.
 - A bar is displayed to show the progress of erasing.
 - To cancel erasing, select NO in step 3 and press .

!Note:













- Pictures on a SmartMedia card with a write-protect seal cannot be erased.
- Once erased, pictures cannot be brought back.



PRINT SETTINGS

Selected images can be reserved in a card for printing on a printer or at a photo lab that supports the DPOF (Digital Print Order Format) system.

- Print reserve cannot be performed for a picture displayed with .

Single-frame print reserve

Press . The PRINT ORDER screen is displayed. Press $\Delta \nabla$ on the arrow pad to select , then press . The print reserve selection screen is displayed. Press the arrow pad to select the picture you wish to print. Press . The  setting menu is displayed. Press $\Delta \nabla$ to select  x,  or , then press \triangleright . Press $\Delta \nabla$ to select a setting for each item, then press  to save the setting. ( x: number of prints, : date/time display, : trimming setting)

To save all the settings, press  to exit from the selection screen. Press  twice to exit the Print reserve mode.

All-frame print reserve



Allows you to store print data for all the pictures on the card, as well as allowing you to choose how many prints you want.

Trimming print reserve

You can print an enlarged part of a recorded picture.

Resetting print reserve

This resets all the print reserve settings for images saved in a card.

Press . The PRINT ORDER SETTING screen is displayed. If there are no pictures on the card, this screen is not displayed. Press $\Delta \nabla$ to select RESET, then press . To keep the print order, select KEEP and press .

- To remove the selected image only, select KEEP, then set the number of prints in single-frame print reserve to 0.
- To perform print reserve for additional pictures, select KEEP. Print reserve can be added to the print reserve data already stored on the card.

Note:

- This camera cannot be directly connected to printers.
- If a card contains DPOF reservations set by another device, entering reservations using this camera may overwrite the previous reservations. Be sure to use this camera for reservations.

TRANSFERRING PICTURES TO A COMPUTER

How to connect to a computer by USB cable depends on the Operating System (OS) your computer is running. Consult the manufacturer of your computer for details of its operating system

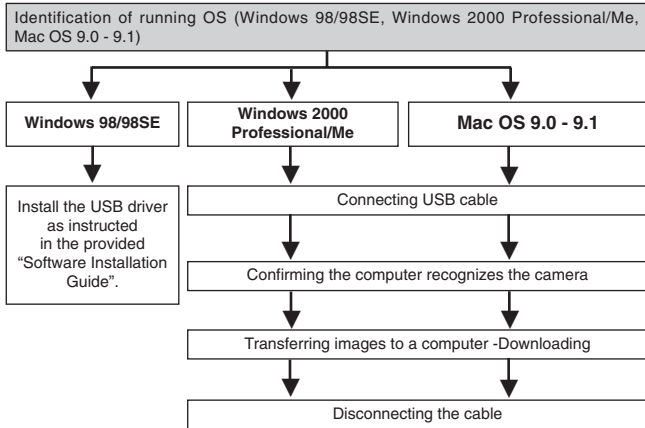

* Even if your computer has a USB connector, data transfer may not function correctly if you are using one of the operating systems listed below.

- Windows 95/NT 4.0
- Windows 98 upgraded from Windows 95
- Mac OS 8.6 or lower
(except Mac OS 8.6 equipped with USB MASS Storage Support 1.3.5 installed at the factory)
- A computer that uses a USB connector mounted on an extension card, etc.
- Data transfer is not guaranteed on a generic (non-name brand) PC system.

CAMEDIA Master also allows you to transfer image files stored on the card and edit them on your computer.

For detailed information about using CAMEDIA Master, refer to its instruction manual.

! **Note on using CAMEDIA Master 2.5:**

- When using CAMEDIA Master 2.5, click on "Removable Disk", not "My Camera". Under Mac OS, the driver name is "Untitled".

TRANSFERRING PICTURES TO A COMPUTER (Cont.)

Saving directly from a SmartMedia removal memory card

Card adapters enable you to save images on your personal computer without having to connect your camera directly to your computer.

For the latest information on available adapters, consult our Customer Support Center or your local Olympus dealer.

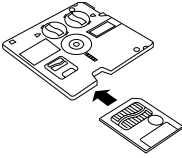
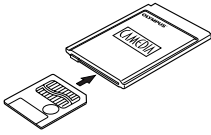
Computer operating environment	Required devices
Personal computer equipped with 3.5" floppy disk-drive	Floppy disk adapter 
Personal computer equipped with a PC card slot (PCMCIA) or an external PC card reader/writer	PC card adapter 
Personal computer equipped with a USB port	SmartMedia reader/writer
Note: <ul style="list-style-type: none">● Check for compatibility. Depending on the computer operating environment and/or the card memory capacity, the above devices may not function properly.● For details on operating the above devices, read the instructions provided with the device.	

For more details, refer to the software CD's instructions on CD-ROM.

OPTIONAL ACCESSORIES







As of October 2001



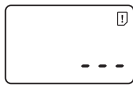

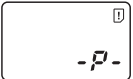

- Camera case
- Photo printers for Olympus digital cameras (P-330N, P-200, P-400)
- AC adapter
- Standard SmartMedia card (8/16/32/64/128MB)
- Floppy disk adapter
- PC card adapter
- USB SmartMedia Reader/Writer
- NiMH battery
- NiMH battery charger

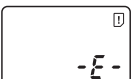
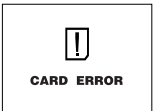
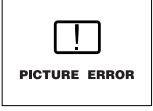
Visit the Olympus home page for the latest information on optional items.
<http://www.olympus.com>

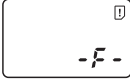
ERROR CODES

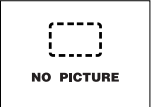
If there is a problem with your camera, a blinking error code will appear.

Control panel	Monitor	Possible causes	Corrective action
		A SmartMedia card is not inserted, or it cannot be recognized.	Insert the card correctly. Insert a different card.
		No more pictures can be taken.	Replace the card or erase unneeded pictures.
		Writing to the card is prohibited.	If you are taking pictures, remove the write-protect seal.
		Cannot record, play back or erase pictures in this card.	If the card is dirty, wipe it with a clean tissue and insert it again. If the problem is still not corrected, this card cannot be used.
Empty screen		The recorded image cannot be played back with this camera.	Load the image using personal computer image processing software. If that cannot be done, the image file is partially damaged.

Control panel	Monitor	Possible causes	Corrective action
		The SmartMedia card is not formatted.	Format the card. (*All existing data stored on the card is erased when the card is formatted.)
		There are no pictures on the card, so there is nothing to play back.	Insert a card that contains images.
		There is no empty space in the card, so it cannot record new information including print data.	Replace the card or erase unneeded pictures.
		The card cover is open.	Close the card cover.

SPECIFICATIONS

Product type	Digital camera (for shooting and displaying)
Recording System	
Still	Digital recording, JPEG (in accordance with Design rule for Camera File system (DCF)), TIFF (non-compression), Digital Print Order Format (DPOF)
Movie	QuickTime Motion JPEG support
Memory	3V (3.3V) SmartMedia, 4 MB – 128 MB (all cards except 2 MB)
No. of storable pictures (When a 16 MB card is used)	1 frame (TIFF: 2048x1536) Approx. 8 frames (SHQ: 2048x1536) Approx. 21 frames (HQ: 2048x1536) Approx. 49 frames (SQ: 1280x960 NORMAL) Approx. 165 frames (SQ: 640x480 NORMAL)
No. of Effective pixels	3,180,000 pixels
Image pickup device	1/1.8" CCD solid-state image pickup device 3,340,000 pixels (gross)
Recording image	2048x1536 pixels (TIFF/SHQ/HQ) 1600x1200 pixels (TIFF/SQ) 1280x960 pixels (TIFF/SQ) 1024x768 pixels (TIFF/SQ) 640x480 pixels (TIFF/SQ)
Lens	Olympus lens 6.5 mm to 19.5 mm, F2.8, 8 elements in 6 groups (equivalent to 32 mm to 96 mm lens on 35 mm camera), aspherical glass
Photometric system	Digital ESP metering, Spot metering system
Aperture	W : F2.8 to F11.0 T : F2.8 to F11.0
Shutter speed	Used with mechanical shutter
Still	4 to 1/800 sec. (M mode: 16 to 1/800 sec.; P/A mode: 1 to 1/800 sec.)
Movie	1/30 to 1/10000 sec.

Viewfinder	Optical real image viewfinder
Monitor	1.8" (4.5 cm) TFT color LCD display, approx. 123,000 pixels
Battery charging time for flash	Approx. 6 sec. (at normal temperature with new batteries)
Autofocus	TTL system autofocus, Spot AF, Contrast detection system, Focusing range: 0.2 m to ∞ (0.6 ft to ∞)
Outer connector	DC-IN jack, USB connector (USB 1.0 compatible)
Automatic calendar system	Up to 2031
Operating environment	
Temperature	0°C to 40°C (32°F to 104°F) (operation) -20°C to 60°C (-4°F to 140°F) (storage)
Humidity	30% to 90% (operation) 10% to 90% (storage)
Power supply	For batteries, use 2 CR-V3 lithium battery packs, or 4 AA (R6) NiMH batteries, NiCd batteries, Alkaline batteries or lithium batteries. Manganese (zinc-carbon) batteries cannot be used. AC adapter (optional)
Dimensions (W) x (H) x (D)	110 mm x 76 mm x 70 mm (4.3" x 3.0" x 2.8")
Weight	300 g (0.66 lb) (without batteries/card)

SPECIFICATIONS ARE SUBJECT TO CHANGE WITHOUT ANY NOTICE OR OBLIGATION ON THE PART OF THE MANUFACTURER.

Nous vous remercions de la confiance témoignée à Olympus par l'achat de cet appareil photo numérique. De manière à garantir un fonctionnement optimal et une haute longévité, nous vous prions de lire attentivement le mode d'emploi avant d'utiliser votre nouvel appareil pour la première fois. Conservez-le soigneusement afin de pouvoir vous y reporter ultérieurement.

Pour les utilisateurs en Europe



La marque "CE" indique que ce produit est conforme avec les exigences européennes en matière de sécurité, santé, environnement et protection du consommateur. Les appareils photos à marque "CE" sont destinés à la vente en Europe.

Pour les utilisateurs en Amérique du Nord et du Sud

Pour les utilisateurs aux États-Unis

Déclaration de conformité

Numéro de modèle : C-3020ZOOM

Nom de marque : OLYMPUS

Partie responsable : Olympus America Inc.

Adresse : 2 Corporate Center Drive, Melville, New York
11747-3157 U.S.A.

Numéro de téléphone : 631-844-5000

Testé pour être en conformité avec la réglementation FCC
POUR L'UTILISATION À LA MAISON OU AU BUREAU

Cet appareil satisfait aux termes de la partie 15 des directives FCC. Son utilisation est soumise aux deux conditions suivantes:

- (1) Cet appareil ne doit pas causer de brouillage radioélectrique.
- (2) Cet appareil doit pouvoir résister à toutes les interférences, y compris celles susceptibles d'entraver son bon fonctionnement.

Pour les utilisateurs au Canada

Cet appareil numérique de la catégorie B est conforme à la législation canadienne sur les appareils générateurs de parasites.

Marques commerciales

- IBM est une marque déposée de la firme International Business Machines Corporation.
- Microsoft et Windows sont des marques déposées de la firme Microsoft.
- Macintosh est une marque de Apple Computer Inc.
- Tous les autres noms de sociétés et appellations de produits sont des marques déposées et/ou des marques de fabrique des propriétaires respectifs.
- Le standard pour les systèmes de fichier d'appareil photo indiqué dans ce manuel est le standard "Design rule for Camera File system/DCF" stipulé par l'association JEITA (Japan Electronics and Information Technology Association).

TABLE DES MATIÈRES

NOMENCLATURE DES PIÈCES	48
UTILISATION DE CE MANUEL	58
PRÉPARATIFS	59
PRISE DE VUES DE BASE	63
PRISE DE VUES ÉLABORÉE	77
AFFICHAGE	79
RÉGLAGES D'IMPRESSION	82
TRANSFERT D'IMAGES VERS UN ORDINATEUR	83
ACCESSOIRES EN OPTION	85
CODES D'ERREUR	86
FICHE TECHNIQUE	88

Ces instructions ne sont que pour une référence rapide. Pour plus de détails sur les fonctions décrites ici, se référer aux instructions du CD logiciel sur le CD-ROM.

NOMENCLATURE DES PIÈCES

Appareil photo

Levier de zoom (T/W)

Levier d'affichage

d'index/affichage gros plan

( / )

Écran de commande

Voyant de retardateur

Déclencheur

Flash

Oeillet de
courroie

Objectif

Molette de réglage dioptrique

Prise d'entrée CC (DC-IN)

Couvercle de connecteur

Couvercle du logement
de carte

Connecteur USB

Touche gros plan/spot ( / )

Touche d'impression ()

Touche d'effacement ()

Touche de mode de flash ()

Visueur

Molette Mode

(S-Prg, A/S/M/  , P, OFF, )

Molette de défilement

(   )

Écran ACL

Touche OK/Menu
Touche de mise au
point manuelle ()

Touche de mémorisation AE (AEL)

Touche Custom ()

Touche de protection ()

Touche de l'écran
()

Voyant d'accès de
carte

Verrou du compartiment des piles

Couvercle du
compartiment des
piles

Embase filetée
de trépied

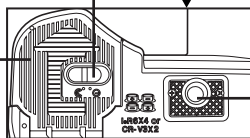

NOMENCLATURE DES PIÈCES

Indications dans le viseur

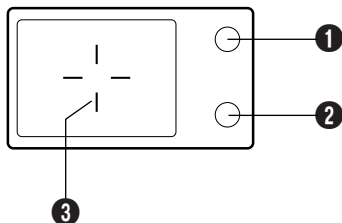

1 Voyant orange

- Dans certaines situations, ce voyant s'allume quand vous appuyez sur le déclencheur jusqu'à mi-course. Ceci indique que le flash se déclenchera lorsque la vue est prise.
- S'allume quand vous commencez à enregistrer le film et reste allumé pendant l'enregistrement.
- Clignote si le flash est nécessaire pour une vue particulière et qu'il est débrayé.
- Si ce voyant clignote juste après avoir changé du mode flash débrayé en un autre mode de flash ou après une prise de vue avec le flash, cela signifie que le flash est en cours de recharge. Attendre que le voyant s'arrête de clignoter, puis appuyer sur le déclencheur.

2 Voyant vert

- Lorsque vous appuyez sur le déclencheur jusqu'à mi-course pour mémoriser la mise au point et l'exposition, ce voyant s'allume. Si le sujet n'est pas au point, le voyant clignote.
- Clignote quand le déclenchement n'est pas possible, par exemple pendant le traitement d'une image après la prise de vues ou quand il n'y a plus d'espace de mémoire sur la carte.
- Clignote lorsqu'il y a un problème avec la carte.

3 Repères de mise au point automatique

- Les placer sur le sujet pour le mettre au point.

Indications de l'écran de commande

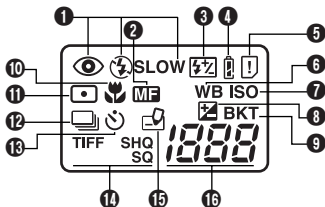

1 Mode Flash

- Affiché lorsque le mode de flash est sélectionné en appuyant sur la touche ⚡ (mode de flash).

Pas d'indication: Flash automatique, 👁 : Flash atténuant l'effet "yeux rouges", ⚡ : Flash d'appoint, ⚡ SLOW: Flash synchronisé à vitesse lente, ⚡ : Arrêt (Flash débrayé)

2 Mise au point manuelle

- Affiché en faisant la mise au point en utilisant la fonction de mise au point manuelle.

3 Commande d'intensité du flash

- Affichée lorsque la quantité de lumière émise par le flash est ajustée.

4 Contrôle des piles

- Lorsque l'énergie restante des piles est faible, l'indication de contrôle des piles change comme suit:

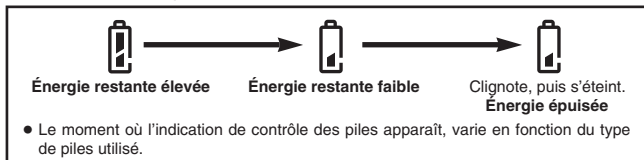

5 Erreur de carte

- Quand l'appareil est sous tension, il contrôle la carte mémoire amovible. S'il y a un problème avec la carte, cette indication apparaît.

6 Balance des blancs

- Affiché lorsque la balance des blancs est réglée sur n'importe quel mode sauf AUTO.

NOMENCLATURE DES PIÈCES

Indications de l'écran de commande (Suite)

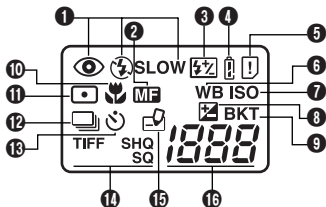

7 ISO

- Affiché lorsque la sensibilité ISO est réglée sur n'importe quel mode sauf AUTO.

8 Compensation d'exposition

- Affichée lorsque la compensation d'exposition est réglée sur une valeur autre que 0.

9 Fourchette automatique

- Affichée lorsque le mode Drive est réglé sur le mode Fourchette automatique.

10 Mode gros plan

- Affiché lorsque le mode gros plan est engagé.

11 Mode de mesure ponctuelle

- Affiché lorsque le mode de mesure ponctuelle est réglé.

12 Prise de vues en série

- Affichée lorsque le mode Drive est réglé sur Prise de vues en série ou sur Prise de vues en série AF.

13 Mode retardateur

- Affiché lorsque le mode retardateur est réglé.

14 Mode d'enregistrement (TIFF, SHQ, HQ, SQ)

- Affiche le mode dans lequel les images seront enregistrées.

15 Écriture sur carte

- Affichée lorsque des vues sont en cours d'écriture sur une carte mémoire amovible.

16 Nombre d'images fixes enregistrables

- Affiche le nombre d'images fixes que vous pouvez prendre.

Secondes restantes (mode Cinéma seulement)

- Affiche la durée d'enregistrement cinéma disponible.

Erreur de carte

- Affichée s'il y a un problème avec la carte mémoire amovible.
→ Voir "Codes d'erreur".

Indications sur l'écran ACL — Informations de prise de vues

Les indications varient en fonction du mode de prise de vues.

Les informations ci-dessous sont toujours affichées en mode de prise de vues.

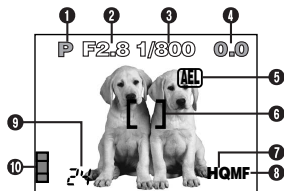

Les informations ci-dessous sont affichées pendant 3 secondes environ après opération sur les touches/molette Mode ou fermeture des menus.



* Ces illustrations montrent des exemples d'indications affichées lorsque la molette Mode est réglée sur P.

1 Mode de prise de vues

- Affiche le mode de prise de vues.

S-Prg: mode Programme de scènes (👤 : mode Portrait, 🏃 : mode Sports, 🌄 : mode Paysage, 🌃 : mode Scène de nuit, 🎥 : mode Cinéma), **P:** Mode programmé, **A:** Mode à priorité à l'ouverture, **S:** Mode à priorité à la vitesse, **M:** Mode manuel, 📷 : Mon mode

2 Valeur de l'ouverture

- Affiche la valeur de l'ouverture courante.

3 Vitesse d'obturation

- Affiche la vitesse d'obturation courante.

4 Compensation d'exposition

- Affiche la valeur courante de compensation d'exposition (luminosité)

Exposition différentielle (Mode M uniquement)

- Affiche la différence entre l'exposition déterminée par la combinaison d'ouverture et de vitesse d'obturation actuellement sélectionnée et le niveau d'exposition considéré optimal par l'appareil.

5 Mémorisation de l'exposition

AEL : Mémorisation AE

- L'exposition est mémorisée juste pour une seule prise de vue. Après la prise de vues, l'indication disparaît.

NOMENCLATURE DES PIÈCES

Indications sur l'écran ACL — Informations de prise de vues (Suite)

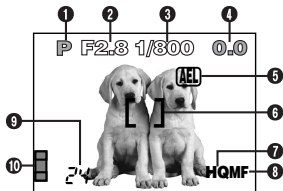

MEMO : Mémoire AE

- L'exposition est mémorisée et conservée en mémoire même après la prise de vues.

Cet indicateur est affiché jusqu'à ce que la mémoire AE soit annulée.

6 Repères de mise au point automatique

- Les placer sur le sujet pour le mettre au point.

7 Mode d'enregistrement (TIFF, SHQ, HQ, SQ)

- Affiche le mode d'enregistrement sélectionné dans le menu.

8 Mise au point manuelle

- Affiché en faisant la mise au point en utilisant la fonction de mise au point manuelle.

9 Nombre de vues enregistrables

- Affiche le nombre de vues fixes que vous pouvez prendre.

Secondes restantes (mode Cinéma seulement)

- Affiche le temps d'enregistrement de films disponible pour une seule prise de vue.

10 Bloc mémoire d'image

- Affiche la quantité d'espace utilisée par les images enregistrées dans la mémoire incorporée. Si vous prenez des photos de façon continue, l'indication change comme montré ci-dessous.

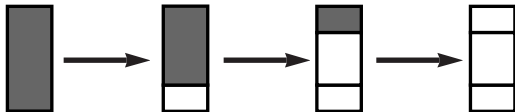

Le bloc mémoire d'image change en fonction du nombre de vues enregistrables ou des secondes restantes.



11 Mode Drive

- Affiché lorsque le mode Drive est réglé dans les menus.
 □ : Prise d'une seule vue, [] : Prise de vues en série, AF [] : Prise de vues en série AF, ⦿ : Prise de vue avec retardateur, BKT : Fourchette automatique

12 Mode mesure ponctuelle/gros plan

- Affiché lorsque le mode mesure ponctuelle/gros plan est sélectionné en appuyant sur la touche []/[] (gros plan/Spot).
 Pas d'indication: ESP numérique (réglage par défaut effectué en usine), [] : Mesure ponctuelle (spot), [] : Gros plan, []/[] : Mesure ponctuelle + Gros plan

13 Balance des blancs

- Affiché lorsque WB est réglé dans le menu.
 Pas d'indication: Automatique (AUTO), [] : Lumière du jour, [] : Ciel couvert, [] : Éclairage tungstène, [] : Fluorescent, [] : Balance des blancs manuelle

14 Sensibilité ISO

- Affiche la sensibilité ISO (AUTO, 100, 200 ou 400) sélectionnée dans le menu. Même si AUTO est sélectionné, la sensibilité ISO passe à 100 quand la molette Mode est réglée à A/S/M/ [] . Même si AUTO est sélectionné, la sensibilité ISO est automatiquement augmentée quand le flash n'est pas utilisé en situation de faible éclairage pour éviter le flou provoqué par un mouvement de l'appareil.

15 Mode Flash

- Affiché lorsque le mode de flash est sélectionné en appuyant sur la touche [] (mode flash).
 Pas d'indication: Flash automatique, [] : Flash atténuant l'effet "yeux rouges", [] : Flash d'appoint, [] SLOW1/[] SLOW2/[] SLOW1 : Flash synchronisé à vitesse lente, [] : Arrêt (Flash débrayé).

NOMENCLATURE DES PIÈCES

Indications sur l'écran ACL — Informations d'affichage

Le réglage INFO dans le menu vous permet de choisir la quantité d'information à afficher dans le menu.

Information d'affichage d'images fixes

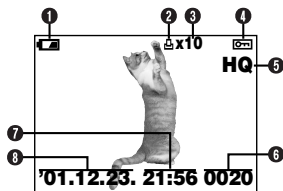

Lorsque INFO est réglé sur OFF

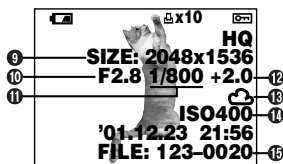

Lorsque INFO est réglé sur ON

1 Contrôle des piles

- L'indication de contrôle des piles change comme suit:



Énergie restante élevée

Énergie restante faible

- Le temps restant varie en fonction du type de piles utilisé.

2 Sélection d'impression

- Affiché lorsque la sélection d'impression est réglée.

3 Nombre de tirages

- Affiche le nombre de tirages à produire.

4 Protection

- Affiché lorsque la vue est protégée.

5 Mode d'enregistrement

6 Numéro de vue

7 Heure

8 Date

- L'année 2001 est affichée comme '01.

9 Nombre de pixels

10 Valeur d'ouverture

11 Vitesse d'obturation

12 Compensation d'exposition

13 Balance des blancs

14 Sensibilité ISO

15 Numéro de fichier/Numéro de vue

Information d'affichage de films

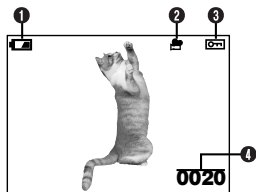

Lorsque INFO est réglé sur OFF

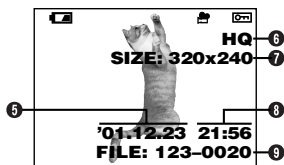

Lorsque INFO est réglé sur ON

1 Contrôle des piles

2 Image cinéma

3 Protection

- Affiché lorsque la vue est protégée.

4 Numéro de vue

5 Date

- L'année 2001 est affichée comme '01.

6 Mode d'enregistrement

7 Nombre de pixels

8 Heure

9 Numéro de fichier/Numéro de vue

- En affichage cinéma, la durée d'enregistrement apparaît comme suit:

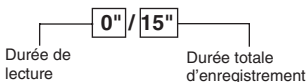

Remarque:

- Les indications qui apparaissent sur une image cinéma qui a été sélectionnée et affichée à partir de l'affichage d'index sont différentes de celles qui apparaissent quand l'image cinéma est affichée en utilisant la fonction d'affichage de film.

UTILISATION DE CE MANUEL

Les instructions dans ce manuel utilisent une série de nombres pour chaque procédure de fonctionnement et illustration de touche/molette. Suivre l'ordre de ces nombres en utilisant l'appareil.

Régler la molette Mode sur la position montrée dans l'illustration. Dans cet exemple, vous devez la régler sur P.

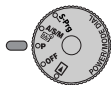

ou



Signifie: "Appuyer sur cette touche".





Si une touche est montrée en noir, la presser.

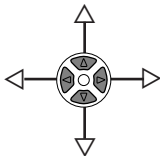

△, ▽, ◀ et ▶ utilisés dans les instructions correspondent aux touches de la molette de défilement comme montré.



Régler les fonctions dans les menus en suivant l'ordre des flèches. Avant d'utiliser les menus, lire "Utilisation des menus" pour des détails.

Dans le menu principal, sélectionnez MODE MENU → CAMERA → A/S/M/  → S, puis appuyez sur  pour compléter le réglage. Pour démarrer la prise de vues, appuyez à nouveau sur .

Mise en place des piles

Mettre les piles comme montré ci-dessous :

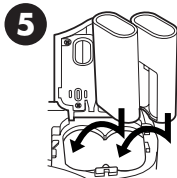
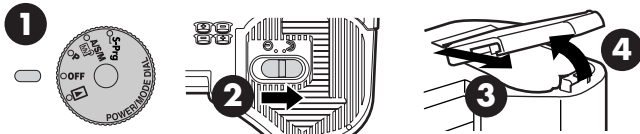

En utilisant des piles
au lithium CR-V3
(Olympus LB-01)

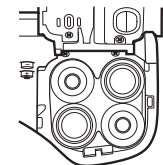
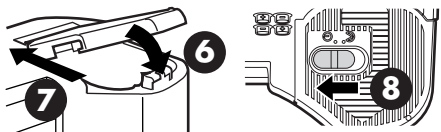

En utilisant des piles AA
(R6)

- Les piles au lithium CR-V3 (Olympus LB-01) ne peuvent pas être rechargées.

● Utilisation de l'adaptateur secteur (Option)

Utiliser un adaptateur secteur conçu pour la région où l'appareil est utilisé. Consulter le revendeur Olympus le plus proche ou un centre de service pour des détails.

Introduction/éjection de la carte SmartMedia

Bien s'assurer d'utiliser une carte 3 V (3,3 V). Des cartes de marque autre que Olympus 3 V (3,3 V) doivent être formatées sur cet appareil. Ne pas utiliser une carte 5 V ni une carte 2 Mo.

1 S'assurer que l'alimentation de l'appareil est coupée. (c.-à-d. la molette Mode est réglée sur OFF).

2 Ouvrir le couvercle de logement de carte.

3 **Introduction d'une carte mémoire amovible SmartMedia**

Introduire complètement la carte dans la zone de contact tournée vers le côté de l'écran ACL (arrière de l'appareil). Appuyer fermement sur la carte, en prenant garde de ne pas la plier. Elle se verrouillera en place et ne resaillira pas vers le haut si elle est insérée correctement.

- Faire attention à l'orientation de la carte. Si elle n'est pas introduite correctement, elle peut se coincer.

3 **Éjection de la carte**

Pousser légèrement sur la carte pour la déverrouiller, puis la tirer pour la sortir.

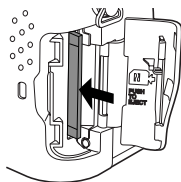
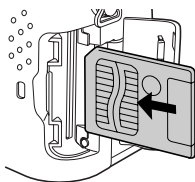

4 Refermer correctement le couvercle.

Mise en marche/coupage de l'alimentation

- 1 Appuyer sur les languettes du bouchon d'objectif pour le retirer.
- 2 Régler la molette Mode sur S-Prg, P, A/S/M/ ou .
 - L'appareil est mis en marche.
 - L'objectif ne saillit pas si la molette Mode est réglée sur .
- 3 Régler la molette Mode sur OFF.
 - L'alimentation de l'appareil est coupée.

Réglage de la date et de l'heure

- 1
- 2
- 3 Appuyer sur de la molette de défilement pour sélectionner MODE MENU.

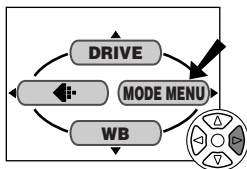

- 4 Appuyer sur pour sélectionner SETUP, puis appuyer sur .

- Les postes du menu SETUP apparaissent.

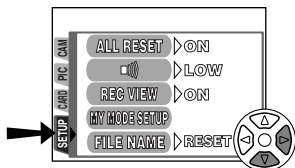

- 5 Appuyer sur pour sélectionner , puis appuyer sur .

- L'écran apparaît.

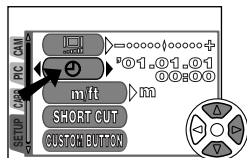

6 Lorsque \leftrightarrow est sélectionné en vert sur l'écran, appuyer sur $\triangle \nabla$ pour choisir le format de la date.

- Vous pouvez choisir l'un des formats suivants:
D-M-Y (Jour/Mois/Année)
M-D-Y (Mois/Jour/Année)
Y-M-D (Année/Mois/Jour)
- Cette étape et les suivantes montrent la procédure utilisée lorsque les réglages de la date et de l'heure sont réglés sur Y-M-D.

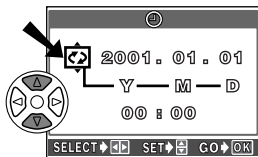

Écran \odot

7 Appuyer sur \triangleright pour passer au réglage de l'année (Y).

8 Appuyer sur $\triangle \nabla$ pour régler l'année. Lorsque l'année est réglée, appuyer sur \triangleright pour régler le mois (M).

- Répéter la procédure jusqu'à ce que la date et l'heure soient réglées complètement.
- Pour revenir au réglage précédent, appuyer sur \triangleleft .

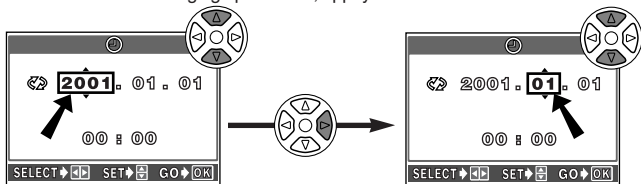

9 Appuyer sur \odot .

- L'appareil revient à l'écran de menu.
- Si la touche \odot est pressée de nouveau, le menu disparaît.
- Pour un réglage plus précis, appuyer sur \odot à la tonalité horaire de 00 seconde. L'horloge démarre lorsque vous appuyez sur la touche.

!Remarque:

- Les réglages courants restent même lorsque l'alimentation est coupée, jusqu'à ce qu'ils soient de nouveau ajustés.
- Le réglage de la date et de l'heure sera annulé si l'appareil photo est laissé sans piles pendant une heure environ (d'après nos essais). Vous aurez de nouveau à régler la date et l'heure si cela arrive. Si les piles sont retirées peu de temps après leur installation dans l'appareil, le réglage de la date et de l'heure peut être annulé en moins d'1 heure.

Réglage dioptrique

Tournez la molette de réglage dioptrique jusqu'à ce que vous voyiez clairement les repères de mise au point automatique.

Viseur

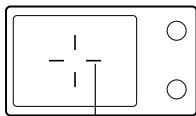

Repères de mise au point automatique

Molette de réglage dioptrique

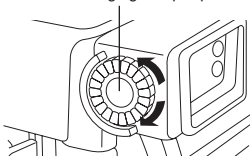

PRISE DE VUES DE BASE

Réglage du mode de prise de vues — Molette Mode

S-Prg Prise de programme de scènes

Permet de prendre des images en sélectionnant simplement le mode de prise de vue adapté parmi les 5 modes de prise de vue pré-réglés (👤 Portrait, 🏃 Sports, 🌄 Paysage, 🌃 Scène de nuit et 🎥 Cinéma) selon les conditions de prise de vue.

P Prise de vues programmée

L'appareil règle l'ouverture et la vitesse d'obturation chaque fois que vous prenez une image fixe.

A/S/M Priorité à l'ouverture/priorité de la vitesse/prise de vues manuelle/Mon (Image) mode

Vous permet de régler manuellement l'ouverture et/ou la vitesse d'obturation. Lorsque la molette Mode est réglée sur A/S/M/📷, les postes suivants peuvent être réglés avec les menus:

A (Prise de vues à priorité à l'ouverture)

Vous réglez l'ouverture et l'appareil règle la vitesse d'obturation.

S (Prise de vues à priorité à la vitesse)

Vous réglez la vitesse d'obturation et l'appareil règle l'ouverture.

M (Prise de vues manuelle)

Vous réglez à la fois l'ouverture et la vitesse d'obturation.

📷 Prise de vues Mon (Image) mode

Vous permet de faire votre ensemble de réglages de fonctions telles qu'ouverture et position zoom, et de le sauvegarder en tant que mode 📷 de sorte que vous puissiez rappeler tout l'ensemble simplement en sélectionnant le mode 📷.

Utilisation des menus

En affichant des menus, le premier menu qui apparaît sur l'écran ACL est appelé le menu principal. Le contenu de ce menu change en fonction de la position de la molette Mode (voir le schéma ci-dessous). Sur le menu principal, deux types de menus sont disponibles: **MODE MENU** et les autres menus (**menus raccourcis**).

Menu raccourci (Shortcut)

Les menus raccourcis sont les menus autres que MODE MENU sur le menu principal. Ils peuvent être remplacés par vos postes favoris, mais uniquement lorsque la molette Mode est réglée sur P ou A/S/M/ . Simplement en appuyant sur les touches de la molette de défilement selon les marques montrées à côté des postes, vous allez directement sur ces écrans.

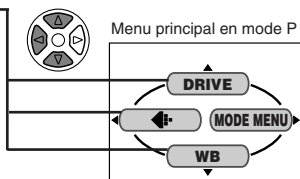

Écran de réglage DRIVE

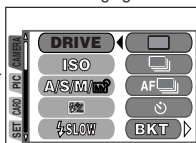

Écran de réglage

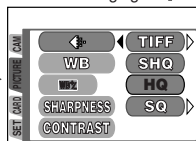

Écran de réglage WB

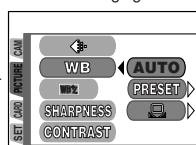

Menu principal en mode P

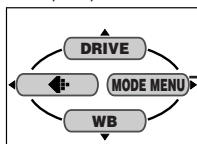

Menu Mode (MODE MENU)

Le MODE MENU (affiché sur le menu principal) contient toutes les fonctions qui sont disponibles et il est divisé sous quatre languettes: CAMERA, PICTURE, CARD et SETUP). Ils peuvent être sélectionnées avec les languettes sur la gauche de l'écran en utilisant Δ ∇ , comme montré ci-dessous.

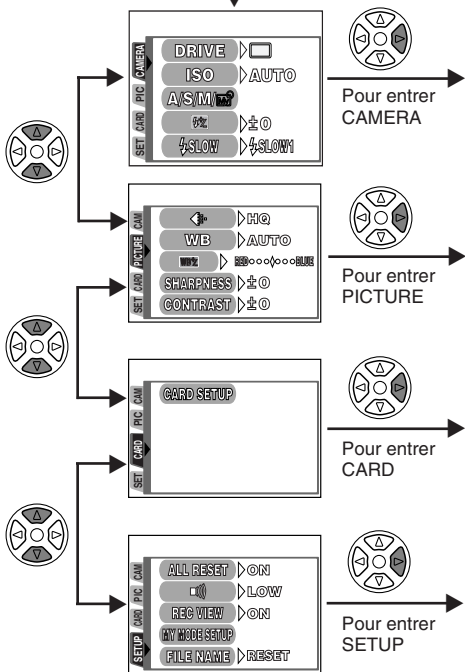

Exemple de réglage d'une fonction

Suivre les étapes ci-dessous pour régler une fonction dans MODE MENU. Dans cet exemple, vous allez régler **■**) (signaux sonores) sur OFF lorsque la molette Mode est réglée sur P.

- 1** Régler la molette Mode sur P et appuyer sur **Ⓜ** pour afficher le menu principal.

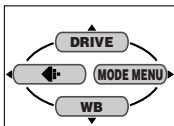

- 2** Appuyer sur **▶** pour entrer MODE MENU.



Un écran est affiché avec des languettes sur la gauche.

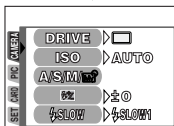

- 3** Maintenir pressé **▽** jusqu'à ce que la languette SETUP soit sélectionnée.



Le curseur **▶** se déplace vers la languette sélectionnée minutes environ de non-et la sélection devient lumineuse.

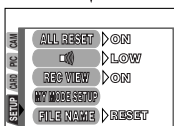

- 4** Appuyer sur **▶** pour entrer SETUP.



- 5** Appuyer sur **▽** pour sélectionner **■**) .

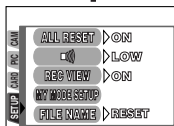

- 6** Appuyer sur **▶** pour afficher OFF/LOW/HIGH.

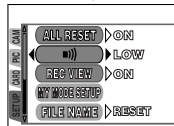

Le réglage par défaut effectué en usine est LOW.

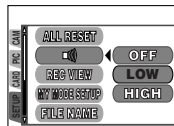

- 7** Appuyer sur **△** pour sélectionner OFF.



- 8** Appuyer sur **Ⓜ** pour sauvegarder le réglage. Pour revenir à la prise de vues, appuyer de nouveau sur **Ⓜ** .



!Remarque:

- Certaines fonctions de menu ne peuvent pas être réglées séparément pour chaque mode. Pour les détails, voir "Limitations des réglages et réglages par défaut" sur la page de chaque fonction MODE MENU du Manuel de Référence.

Fonctions de menu (Prise de vues)

Pour plus de détails, se référer aux instructions du CD logiciel sur le CD-ROM.

Certains réglages de fonction peuvent ne pas être disponibles en fonction de la position de la molette Mode. Les réglages par défaut effectués en usine de certaines fonctions varient en fonction de la position de la molette Mode.







CAMERA

Affichage	Fonction	Réglage
DRIVE	Modifie les modes Drive, ou règle la fourchette automatique ou la prise de vue télécommandée avec retardateur.	, BKT (± 0.3 , ± 0.7 , ± 1.0 , x3, x5)
ISO	Ajuste la sensibilité ISO.	AUTO, 100, 200, 400
A/S/M/	Affecte le mode à la position A/S/M/ de la molette Mode.	A, S, M,
	Commande l'intensité de l'éclair du flash.	-2EV - +2EV
SLOW	Vous permet de prendre des vues de scènes de nuit.	SLOW1, SLOW, SLOW2
NOISE REDUCTION	Réduit le bruit sur les images pendant les expositions longues.	OFF, ON
DIGITAL ZOOM	Le zoom est possible jusqu'à un maximum de 7,5x en utilisant un traitement d'image numérique.	OFF, ON
FULLTIME AF	Fait la mise au point automatiquement sans avoir à appuyer sur le déclencheur jusqu'à mi-course.	OFF, ON
AF MODE	Sélectionne la méthode de mise au point automatique	iESP, SPOT

PRISE DE VUES DE BASE (Suite)

Affichage	Fonction	Réglage
PANORAMA	Fait une image panoramique.	—
FUNCTION	Change la couleur de la vue.	OFF, BLACK&WHITE, SEPIA, WHITE BOARD, BLACK BOARD

PICTURE (pas disponible dans les modes Cinéma)







Affichage	Fonction	Réglage
	Règle le mode d'enregistrement.	TIFF, SHQ, HQ, SQ
WB	Ajuste la balance des blancs en fonction de la source de lumière.	AUTO, PRESET ( ,  ,  , ) 
	Rend la teinte plus bleutée/rougeâtre.	—
SHARPNESS	Règle le niveau de netteté des images.	—
CONTRAST	Règle le contraste des images.	—

CARD

Affichage	Fonction	Réglage
CARD SETUP	Formate des cartes SmartMedia. (*Toutes les données existantes enregistrées sur la carte sont effacées lorsque la carte est formatée.)*	—

Fonctions de menu (Prise de vues)

SETUP

Affichage	Fonction	Réglage
ALL RESET	Détermine si les réglages courants de l'appareil sont mémorisés ou non.	OFF, ON
	Règle les signaux sonores utilisés pour des avertissements, etc.	OFF, LOW, HIGH
REC VIEW	Règle si l'image en cours d'enregistrement est affichée ou non pendant la prise de vues.	OFF, ON
MY MODE SETUP	Vous permet de faire de votre propre ensemble de réglages de fonctions et de le sauvegarder en mode  . Une fois sauvegardé, vous pouvez rappeler tout l'ensemble simplement en sélectionnant le mode  à tout moment quand vous mettez l'appareil sous tension. Les réglages sauvegardés restent en mémoire après la mise hors tension de l'appareil.	CURRENT, RESET, CUSTOM
FILE NAME	Spécifie comment enregistrer des noms de fichier sur la carte.	RESET, AUTO
	Ajuste la luminosité de l'écran ACL.	—
	Règle la date/heure.	—
m/ft	Règle les unités de mesure pendant la mise au point manuelle.	m, ft
SHORT CUT	Remplace n'importe laquelle des 3 fonctions sauf MODE MENU sur le menu principal par d'autres fonctions.	Toutes les fonctions incluses dans les menus CAMERA et PICTURE
CUSTOM BUTTON	Affecte un mode à la touche Custom.	AE LOCK, toute fonction dans le menu CAMERA, WB, 

PRISE DE VUES DE BASE (Suite)

Fonctions de menu (affichage)





Les méthodes de réglage sur le menu d'affichage sont similaires à celles sur le menu de prise de vues.

Affichage		Fonction	Réglage
	*1	Affiche automatiquement toutes les images enregistrées (Diaporama).	—
INFO		Change la quantité d'informations d'image affichées.	ON, OFF
MOVIE PLAY*2		Affiche des films, monte des films ou sauvegarde des films comme des vues fixes indexées.	PLAYBACK, FRAME BY FRAME, EXIT
MODE MENU	CARD CARD SETUP	Efface toutes les vues et formate la carte SmartMedia. (*Toutes les données existantes enregistrées sur la carte sont effacées lorsque la carte est formatée.)	—
	SETUP		
Change les réglages de l'appareil. → Menu SETUP			

*1 Disponible uniquement pendant l'affichage de vues fixes.

*2 Disponible uniquement pendant l'affichage de films.

SETUP

Affichage	Fonction	Réglage
ALL RESET	Détermine si les réglages courants de l'appareil sont mémorisés ou non.	OFF, ON
	Règle les signaux sonores utilisés pour des avertissements, etc.	OFF, LOW, HIGH
	Ajuste la luminosité de l'écran ACL.	—
	Règle la date/heure.	—
	Règle le nombre de vues affichées en même temps pendant l'affichage.	4, 9, 16

Réglage de l'ouverture

— Prise de vues à priorité à l'ouverture



- 1 Dans le menu principal, sélectionnez **MODE MENU** → **CAMERA** → **A/S/M/** → **A**, puis appuyez sur pour compléter le réglage. Pour démarrer la prise de vues, appuyez à nouveau sur .

- 2 Pour augmenter la valeur de l'ouverture (valeur F), appuyez sur Δ .



Pour réduire la valeur de l'ouverture (valeur F), appuyez sur ∇ .

Réglage de la vitesse d'obturation

— Prise de vues à priorité à la vitesse



- 1 Dans le menu principal, sélectionnez **MODE MENU** → **CAMERA** → **A/S/M/** → **S**, puis appuyez sur pour compléter le réglage. Pour démarrer la prise de vues, appuyez à nouveau sur .

- 2 Pour augmenter la vitesse d'obturation, appuyez sur Δ .



Pour réduire la vitesse d'obturation, appuyez sur ∇ .

Réglage de l'ouverture et de la vitesse d'obturation

— Prise de vues manuelle



- 1 Dans le menu principal, sélectionnez **MODE MENU** → **CAMERA** → **A/S/M/** → **M**, puis appuyez sur pour compléter le réglage. Pour démarrer la prise de vues, appuyez à nouveau sur .

- 2 Pour augmenter la vitesse d'obturation, appuyez sur Δ .

Pour augmenter la valeur de l'ouverture (valeur F), appuyez sur \triangleleft .

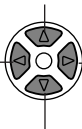

Pour réduire la valeur de l'ouverture (valeur F), appuyez sur \triangleright .

Pour réduire la vitesse d'obturation, appuyez sur ∇ .

PRISE DE VUES DE BASE (Suite)

Prise de vues fixes



- 1** Retirer le bouchon d'objectif et régler la molette Mode sur P.

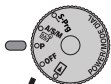

- 2** Diriger l'appareil sur un sujet tout en regardant dans le viseur.

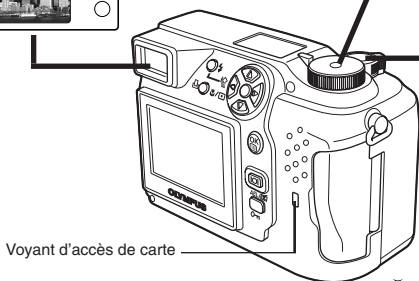

- 3** Pour faire la mise au point sur le sujet, appuyer lentement et doucement sur le déclencheur jusqu'à mi-course.

- Lorsque le sujet est au point, le voyant vert s'allume.



Voyant vert

- 4** Pour prendre la photo, appuyer doucement et complètement sur le déclencheur.

- Le voyant vert et le voyant d'accès de carte clignotent et l'appareil commence à ranger la vue sur la carte.

! Remarque:

- Ne JAMAIS ouvrir le couvercle du logement de carte, éjecter la carte, retirer les piles, ni tirer la fiche d'un adaptateur secteur en option lorsque le voyant d'accès de carte clignote. Faire ainsi pourrait détruire des vues enregistrées et empêcher la mémorisation de vues que vous venez juste de prendre.

2 Appuyer sur  pour afficher Menu.



1 Retirer le bouchon d'objectif et régler la molette Mode sur S-Prg.

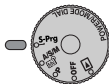

3 Appuyer sur Δ pour sélectionner S-Prg.

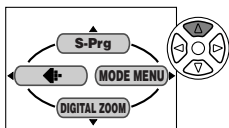

4 Appuyer plusieurs fois sur ∇ pour sélectionner  Cinéma.

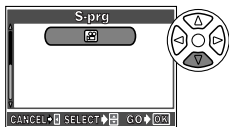

5 Appuyer sur .

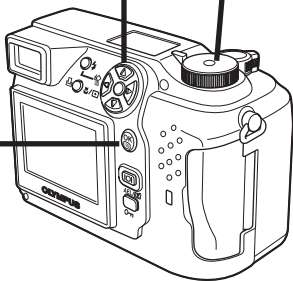

- 6** Diriger l'appareil sur le sujet et composer la vue tout en regardant sur l'écran ACL.

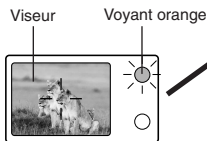

Voyant d'accès de carte

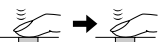
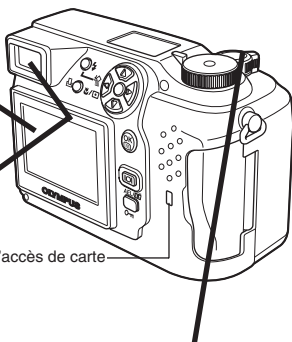

- 7** Appuyer complètement sur le déclencheur pour commencer l'enregistrement.

- Le voyant orange s'allume.
- Les sujets sont maintenus nets à tout moment pendant l'enregistrement de vues.

Repères de mise au point automatique



Secondes restantes

- 8** Appuyer de nouveau complètement sur le déclencheur pour arrêter l'enregistrement.

- Le voyant d'accès de carte clignote et l'appareil commence à écrire le film sur la carte.
- Si les secondes restantes affichées sont dépassées, l'appareil arrête automatiquement la prise de vues et commence à écrire le film sur la carte.

- Pour faire un zoom avant sur un sujet, appuyer sur le levier de zoom vers T. Pour prendre une vue plus large, appuyer sur le levier de zoom vers W.
- La prise de vues téléobjectif/grand angle est possible jusqu'à un grossissement 3x (équivalent à 32 mm – 96 mm sur un appareil photo 35 mm). En combinant le zoom numérique avec le zoom optique 3x, un grossissement zoom jusqu'à 7,5x est possible.
- **Pour prendre des vues en utilisant l'écran ACL**
→ Appuyer sur la touch  (écran ACL).

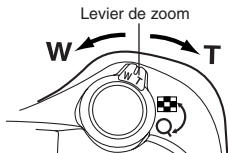

■ Mémorisation de la mise au point

Si le sujet de votre composition n'est pas dans les repères de mise au point automatique et que la mise au point n'est pas possible (comme illustré sur la droite), essayer la suite:

- 1 Placer le sujet dans les repères de mise au point automatique. Appuyer sur le déclencheur jusqu'à mi-course pour mémoriser la mise au point.**

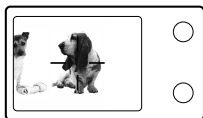

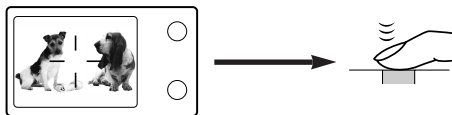

- 2 Recadrer la vue tout en maintenant le déclencheur pressé à mi-course.**





PRISE DE VUES DE BASE (Suite)

■ Mise au point manuelle

Si la mise au point automatique n'est pas en mesure de faire la mise au point, utiliser la mise au point manuelle.

1 Maintenir pressée  pendant plus d'une seconde.
Lorsque l'écran de sélection de la distance de mise au point apparaît sur l'écran ACL, appuyer sur  pour sélectionner MF.

2 Appuyer sur   pour sélectionner la distance.

3 Maintenir pressée  pendant plus d'une seconde pour sauvegarder le réglage.

4 Prendre la photo.

5 Pour annuler le réglage MF, maintenir pressée  de nouveau pendant plus d'une seconde pour afficher l'écran de sélection de la distance.

6 Pour revenir au mode AF, appuyer sur  pour sélectionner AF, puis appuyer sur .

■ Utilisation du flash

Flash automatique (Pas d'affichage) :

Se déclenche automatiquement en situations de faible éclairage ou de contre-jour.

Flash atténuant l'effet "yeux rouges"  :

Atténue sensiblement l'effet "yeux rouges" (les yeux du sujet apparaissant rouges).





Flash d'appoint (Déclenchement forcé)  :

Le flash se déclenche quelle que soit la lumière disponible.

Flash débrayé  :

Pour des situations où la photographie au flash est interdite, ou lorsque le flash n'est pas utilisé.

Synchronisation lente  SLOW1  SLOW2   SLOW:

Ajuste le flash pour des vitesses d'obturation lentes. Dans le menu principal, sélectionner MODE MENU → CAMERA →  SLOW →  SLOW1,  SLOW2 ou   SLOW.

Appuyer plusieurs fois sur la touche  (mode de flash) jusqu'à l'apparition de l'indication du mode de flash désiré.

PRISE DE VUES ÉLABORÉE

■ Mode Drive

Prise d'une seule vue  : Prend une vue à la fois lorsque le déclencheur est pressé complètement. (prise de vue normale)

Prise de vues en série  : Prend des vues en série. La mise au point, l'exposition et la balance des blancs sont mémorisées pour la première vue.

Prise de vues en série AF AF  : Prend des vues en série. La mise au point est mémorisée automatiquement pour chaque vue. La vitesse de déclenchement en prise de vues en série AF est plus lente qu'en prise de vues en série normale.

Prise de vues avec retardateur  : Prend une seule vue en utilisant le retardateur.

Fourchette automatique BKT: Prend plusieurs vues de la même photo, chacune avec une valeur d'exposition différente. La mise au point et la balance des blancs sont mémorisées pour la première vue.





Dans le menu principal, sélectionner **MODE MENU** → **CAMERA** → **DRIVE** → sélectionner un mode.

■ Modes de mesure

Il y a deux méthodes de mesure: Mesure ESP numérique et mesure ponctuelle (spot).

Mesure ESP numérique → Mesure le centre du sujet et la zone autour du sujet. L'appareil est réglé à cette méthode de mesure à l'usine.

Mesure ponctuelle → L'exposition est déterminée en faisant la mesure dans les repères de mise au point automatique. Dans ce mode, un sujet peut être pris avec l'exposition optimale quelle que soit la lumière de l'arrière-plan. Dans la plage de fonctionnement du mode gros plan, la mesure ponctuelle est également disponible (Mesure ponctuelle + mode gros plan).

Appuyer plusieurs fois sur la touche /  jusqu'à l'apparition de  (Mesure ponctuelle) ou   (Mesure ponctuelle + Mode gros plan) sur l'écran de commande.

■ Mémorisation AE





Convient pour des situations lorsque l'exposition optimale est difficile à atteindre (tel le cas d'un contraste excessif entre le sujet et son environnement). Par exemple, si le soleil est dans la vue, la prise de vue avec l'exposition automatique donnera un sujet sombre, recomposer la vue pour que le soleil ne soit pas dans la vue. Puis, appuyer sur la touche **AEL/** pour mémoriser momentanément la valeur mesurée (exposition). Puis composer de nouveau la vue avec le soleil dans la vue et prendre la photo. En d'autres termes, utiliser la mémorisation AE lorsque vous voulez un réglage d'exposition différent de celui qui serait normalement appliqué à la vue que vous voulez prendre.

■ Réglage de mode gros plan

Vous permet de prendre le sujet en s'y rapprochant (jusqu'à 20 cm) pour pouvoir remplir la vue entière avec le sujet alors que le levier de zoom est pressé sur la position W maximum.

Quand le sujet cible est au centre du cadre, la prise de vues gros plan en mesure ponctuelle assurera une meilleure image.

Si vous êtes près d'un sujet, la zone d'image dans le viseur est différente de la vue que l'appareil prend. Pour la prise de vues gros plan, nous recommandons l'utilisation de l'écran ACL.

Appuyer plusieurs fois sur la touche /  jusqu'à l'apparition de  (Mode gros plan) ou   (Mesure ponctuelle + mode gros plan) sur l'écran de commande.

■ Compensation d'exposition

Cette fonction vous permet de faire des ajustements fins sur le réglage d'exposition courant. Dans certaines situations, vous pouvez obtenir de meilleurs résultats lorsque l'exposition déterminée par l'appareil est compensée (ajustée) manuellement. Vous pouvez ajuster entre +/-2,0 par pas de 1/3. La valeur de compensation d'exposition s'affiche sur l'écran ACL.

Ajuster vers - (les images deviennent plus sombres)

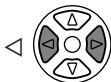

Ajuster vers + (les images deviennent plus lumineuses)

Visualisation de vues fixes

1 Régler la molette Mode sur  (affichage).

OU

Appuyer rapidement deux fois sur la touche  (écran ACL) en mode de prise de vues (Contrôle rapide).

- L'écran ACL s'allume et la vue enregistrée apparaît.

2 Afficher les vues désirées en utilisant la molette de défilement.

- Les vues marquées par  sont des vues cinéma.

Saute à la vue 10 images en arrière.



Affiche la vue suivante.

Saute à la vue 10 images en avant.

Affiche la vue précédente.

Tourner le levier de zoom vers

T: Agrandit la vue.

W: Affiche plusieurs vues en même temps.

Levier de zoom

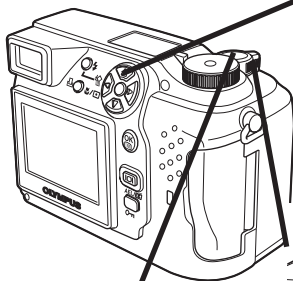
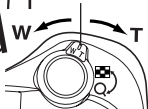

3 Pour revenir au mode de prise de vues, appuyer sur le déclencheur jusqu'à mi-course.

- L'écran ACL s'éteint. Vous pouvez maintenant prendre des vues en utilisant le viseur.

Affichage de films

- 1** Afficher la vue cinéma (vue avec ) que vous voulez visualiser.
→ Voir les étapes 1 et 2 de “Visualisation de vues fixes”.

- 2** Appuyer sur  pour afficher le menu.

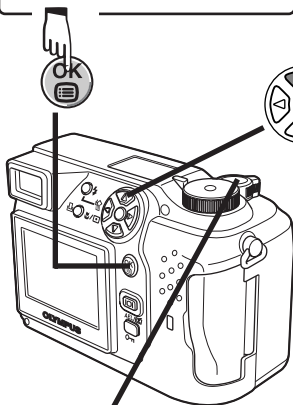



- 4** Pour revenir au mode de prise de vues, appuyer sur le déclencheur jusqu'à mi-course.

- L'écran ACL s'éteint. Prendre des vues en utilisant le viseur.

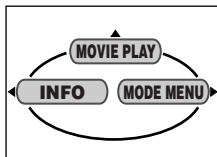

- 3** Appuyer sur  de la molette de défilement pour choisir **MOVIE PLAY**.

- Le voyant d'accès de carte clignote pendant que les données du film sont en cours d'accès. L'appareil commence la lecture après le chargement des données du film.

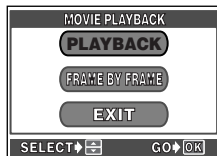

- Lorsque l'affichage est terminé, l'écran revient au début du film.
- En appuyant à nouveau sur , l'écran MOVIE PLAYBACK apparaît.



Sélectionner un article affiché sur l'écran en appuyant sur  ou  sur la molette de défilement, puis appuyer sur  pour démarrer une des opérations suivantes.
PLAYBACK: Affiche à nouveau tout le film.
FRAME BY FRAME: Affiche le film manuellement vue par vue.
EXIT: Quitte le mode d'affichage de film.

■ Protection (Protection des images contre un effacement accidentel)

1 Afficher la vue que vous voulez protéger en utilisant la molette de défilement.

2 Appuyer sur . La vue est alors protégée.

- Pour annuler la protection, appuyer de nouveau sur .

■ Effacement d'une seule vue

1 Sélectionner une vue que vous voulez effacer en utilisant la molette de défilement.



- Si la vue est protégée, annuler la protection.

2 Appuyer sur la touche  (effacement).

- L'écran  ERASE est affiché.

3 Appuyer sur  pour sélectionner YES.

4 Appuyer sur  pour effacer la vue.

- Pour annuler l'effacement, sélectionner NO dans l'étape 3 et appuyer sur , ou appuyer de nouveau sur la touche .

■ Effacement de toutes les vues

Cette fonction efface toutes les vues fixes et les films sur la carte SmartMedia, sauf les vues protégées.

1 Dans le menu principal, sélectionner MODE MENU → CARD → CARD SETUP →  ALL ERASE.

2 Appuyer sur .

- L'écran  ERASE est affiché.

3 Appuyer sur  pour sélectionner YES.

4 Appuyer sur  pour commencer l'effacement.

- Une barre est affichée pour montrer la progression de l'effacement.
- Pour annuler l'effacement, sélectionner NO dans l'étape 3 et appuyer sur .



















! Remarque:



- Des vues sur une carte SmartMedia avec un sceau de protection contre l'écriture, ne peuvent pas être effacées.
- Une fois effacées, les vues ne peuvent pas être restituées.

Des images sélectionnées peuvent être réservées sur une carte pour l'impression sur une imprimante ou dans un laboratoire photo qui supporte le système DPOF (Digital Print Order Format).

- La réservation d'impression ne peut pas être effectuée pour une image affichée avec .

Réservation d'impression d'une seule image

Appuyer sur . L'écran PRINT ORDER est affiché. Appuyer sur   de la molette de défilement pour sélectionner , puis appuyer sur . L'écran de sélection de réservation d'impression est affiché. Appuyer sur la molette de défilement pour sélectionner l'image que vous voulez imprimer. Appuyer sur . Le menu de réglage  est affiché. Appuyer sur   pour sélectionner  x,  ou , puis appuyer sur . Appuyer sur   pour sélectionner un réglage pour chaque poste, puis appuyer sur  pour sauvegarder le réglage. ( x: nombre de tirages,  : affichage de date/heure,  : réglage de détourage)

Pour sauvegarder tous les réglages, appuyer sur  pour sortir de l'écran de sélection. Appuyer deux fois sur  pour sortir du mode de réservation d'impression.

Réservation d'impression de toutes les images





Vous permet de mémoriser des données pour imprimer toutes les images sur la carte et de choisir également le nombre de tirages que vous voulez.

Réservation d'impression avec détourage

Vous pouvez imprimer une partie agrandie d'une image enregistrée.

Annulation de la réservation d'impression

Cette fonction annule tous les réglages de réservation d'impression des images sauvegardées sur une carte.

Appuyer sur . L'écran PRINT ORDER SETTING est affiché. Si la carte ne contient pas d'images, cet écran n'est pas affiché. Appuyer sur   pour sélectionner RESET, puis appuyer sur . Pour conserver les instructions d'impression, sélectionner KEEP et appuyer sur .

- Pour retirer uniquement l'image sélectionnée, choisir KEEP, puis régler le nombre de tirages dans la réservation d'impression d'une seule image sur 0.
- Pour effectuer la réservation d'impression d'images supplémentaires, choisir KEEP. Une réservation d'impression peut être ajoutée aux données de réservation d'impression déjà enregistrées sur la carte.

! Remarque:

- Cet appareil photo ne peut pas être raccordé directement à des imprimantes.
- Si une carte contient des réservations DPOF réglées à partir d'un autre matériel, entrer des réservations en utilisant cet appareil peut détruire les réservations précédentes. Bien utiliser cet appareil pour des réservations.

TRANSFERT D'IMAGES VERS UN ORDINATEUR

La façon d'effectuer le raccordement à un ordinateur par un câble USB dépend du système d'exploitation sous lequel l'ordinateur fonctionne. Consulter le fabricant de l'ordinateur pour des détails sur son système d'exploitation.

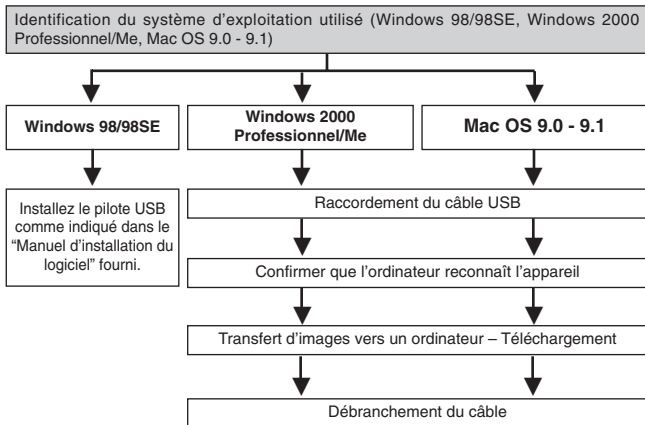

* Même si votre ordinateur dispose d'un connecteur USB, le transfert de données peut ne pas fonctionner correctement si vous utilisez l'un des systèmes d'exploitation indiqués ci-dessous.

- Windows 95/NT 4.0
- Windows 98 actualisé à partir de Windows 95
- Mac OS 8.6 ou inférieur
(sauf Mac OS 8.6 avec USB MASS Storage Support 1.3.5 installés en usine)
- Un ordinateur qui utilise un connecteur USB monté sur une carte d'extension USB etc.
- Le transfert de données n'est pas garanti sur un système d'ordinateur générique (sans nom de marque).

CAMEDIA Master vous permet aussi de transférer des fichiers image stockés sur la carte et de les monter sur votre ordinateur.

Se reporter au mode d'emploi pour les informations détaillées sur CAMEDIA Master.

! Remarque en utilisant CAMEDIA Master 2.5:

- En utilisant CAMEDIA Master 2.5, cliquer sur "Removable Disk" et pas sur "My Camera". Sous système Mac OS, le nom de fichier est "Untitled".

TRANSFERT D'IMAGES VERS UN ORDINATEUR (Suite)

Sauvegarde directement à partir d'une carte mémoire amovible SmartMedia

Des adaptateurs de carte vous permettent de sauvegarder des images sur un ordinateur personnel sans avoir à raccorder votre appareil photo directement à l'ordinateur.

Pour les informations les plus récentes disponibles sur les adaptateurs disponibles, consultez notre centre de service consommateur ou votre revendeur Olympus local.

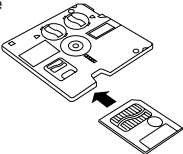
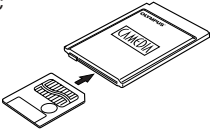
Environnement de fonctionnement de l'ordinateur	Matériel nécessaire
Ordinateur personnel disposant d'un lecteur de disquette 3,5"	Adaptateur de disquette 
Ordinateur personnel disposant d'une case carte PC (PCMCIA) ou d'une unité de lecture/écriture sur carte PC externe	Adaptateur de carte PC 
Ordinateur personnel disposant d'un port USB	Unité de lecture/écriture SmartMedia
Remarques: <ul style="list-style-type: none">● Vérifier la compatibilité. En fonction de l'environnement de fonctionnement de l'ordinateur et/ou de la capacité mémoire de la carte, le matériel ci-dessus peut ne pas fonctionner correctement.● Pour des détails sur le fonctionnement du matériel ci-dessus, lire les instructions fournies avec le matériel.	

Pour plus de détails, se référer aux instructions du CD logiciel sur le CD-ROM.

ACCESSOIRES EN OPTION

En octobre 2001









- Étui souple d'appareil
- Imprimantes photo pour appareils photo numériques Olympus
- Adaptateur secteur
- Carte SmartMedia standard (8/16/32/64/128 Mo)
- Adaptateur de disquette
- Adaptateur de carte PC
- Unité de lecture/écriture SmartMedia USB
- Batteries NiMH
- Chargeur de batterie NiMH

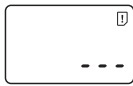

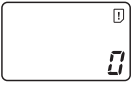

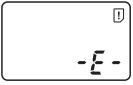

Visiter le site Olympus pour les informations les plus récentes sur les articles en option.

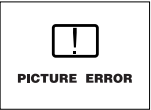
<http://www.olympus.com>

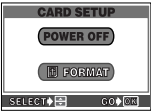
CODES D'ERREUR

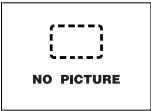
Si'il y a un problème avec l'appareil, un code d'erreur clignotant apparaîtra.

Écran de commande	Écran ACL	Causes possibles	Action corrective
		Une carte SmartMedia n'est pas insérée, ou elle ne peut être reconnue.	Introduire correctement la carte. Introduire une autre carte.
		Aucune vue supplémentaire ne peut être prise.	Remplacez la carte ou supprimez les vues inutiles.
		L'écriture sur la carte est interdite.	Si vous prenez des vues, retirez le sceau de protection contre l'écriture.
		Impossible d'enregistrer, de lire ou d'effacer des vues sur cette carte.	Si la carte est sale, l'essuyer avec un tissu propre et l'introduire de nouveau. Si le problème n'est toujours pas résolu, cette carte ne peut pas être utilisée.
Écran vierge		L'image enregistrée ne peut être lue avec cet appareil.	Visualisez l'image à l'aide d'un logiciel de traitement d'image pour ordinateur personnel. Si ce n'est pas possible, le fichier de l'image est partiellement endommagé.

Écran de commande	Écran ACL	Causes possibles	Action corrective
		La carte SmartMedia n'est pas formatée.	Formatez la carte. (*Toutes les données existantes enregistrées sur la carte sont effacées lorsque la carte est formatée.)
		Aucune image n'est enregistrée sur la carte, alors il n'y a rien à lire.	Insérez une carte qui contient des images.
		Il n'y a pas d'espace libre sur la carte, aussi elle ne peut pas enregistrer de nouvelles informations, y compris données d'impression.	Changer la carte ou effacer des vues inutiles.
		Le couvercle du logement de carte est ouvert.	Fermer le couvercle du logement de carte.

FICHE TECHNIQUE

Type d'appareil	Appareil photo numérique (prise de vues et affichage)
Système d'enregistrement Photo	Enregistrement numérique, JPEG (conformément au système DCF (Design rule for Camera File)), TIFF (sans compression), support pour système Digital Print Order Format (DPOF)
Cinéma	Support QuickTime Motion JPEG
Mémoire	Carte SmartMedia 3 (3,3) volts, 4 Mo – 128 Mo (toutes cartes sauf les 2 Mo)
Capacité d'enregistrement de vues (Lorsqu'une carte 16 Mo est utilisée.)	1 vue (TIFF: 2048x1536) 8 vues environ (SHQ: 2048x1536) 21 vues environ (HQ: 2048x1536) 49 vues environ (SQ: 1280 x 960 NORMAL) 165 vues environ (SQ: 640 x 480 NORMAL)
Nbre de pixels efficaces	3.180.000 pixels
Dispositif d'image	Solide à CCD 1/1,8" 3.340.000 pixels (brut)
Résolution d'image	2048x1536 pixels (TIFF/SHQ/HQ) 1600x1200 pixels (TIFF/SQ) 1280x960 pixels (TIFF/SQ) 1024x768 pixels (TIFF/SQ) 640x480 pixels (TIFF/SQ)
Objectif	Objectif Olympus de 6,5 mm à 19,5 mm, F2,8, 8 éléments en 6 groupes (équivalant à un objectif de 32 mm à 96 mm sur un appareil de 35 mm), lentille asphérique.
Posemètre	Système de mesure ESP numérique, de mesure ponctuelle
Ouverture	W : F2,8 à F11,0 T : F2,8 à F11,0

Vitesse d'obturation	Utilisée avec un obturateur mécanique 4 à 1/800 s (Mode M: 16 à 1/800 s; Mode P/A: 1 à 1/800 s) 1/30 à 1/10.000 s
Photo	
Cinéma	
Viseur	Viseur optique à image réelle
Écran ACL	Écran d'affichage couleur à cristaux liquides TFT de 4,5 cm ,123.000 pixels environ
Temps de charge du flash	6 s environ (à température ambiante avec des piles neuves)
Autofocus	Système de mise au point automatique à travers l'objectif TTL, Mesure ponctuelle (spot) AF, mise au point spot, système de détection des contrastes Plage de mise au point: 0,2 m à l'infini.
Connecteurs externes	Prise d'entrée CC (DC-IN), connecteur USB (compatible USB 1.0).
Calendrier automatique	Jusqu'à l'an 2031.
Conditions de fonctionnement	0°C à 40°C (fonctionnement) -20°C à 60°C (stockage) 30% à 90% (fonctionnement) 10% à 90% (stockage)
Température	
Humidité	
Alimentation	Pour les piles, utiliser 2 piles au lithium CR-V3, ou 4 batteries NiMH AA (R6), 4 batteries NiCd AA ou 4 piles alcalines ou au lithium AA. Les piles zinc-carbone ne peuvent pas être utilisées. Adaptateur d'alimentation secteur (option)
Dimensions	110 mm (L) x 76 mm (H) x 70 mm (P)
Poids	300 g (sans piles ni carte)

CARACTÉRISTIQUES MODIFIABLES SANS PRÉAVIS NI OBLIGATIONS DE LA PART
DU FABRICANT.

Wir bedanken uns für den Kauf einer Olympus DigitalKamera. Bitte lesen Sie diese Anleitung vor der Ingebrauchnahme sorgfältig, um die sachgemäße und sichere Handhabung zu gewährleisten. Bewahren Sie diese Anleitung bitte zur späteren Bezugnahme auf.

Für Europa:



Das „CE“-Zeichen bestätigt, dass dieses Produkt mit den europäischen Bestimmungen für Sicherheit, Gesundheit, Umweltschutz und Personenschutz übereinstimmt. Kameras mit diesem Zeichen sind für den Verkauf in Europa gedacht.

Für Nord- und Südamerika

Für die USA

Betriebserlaubnis

Modellnummer : C-3020ZOOM

Markenname : OLYMPUS

Haftende juristische Person : Olympus America Inc.

Anschrift : 2 Corporate Center Drive, Melville,
New York 11747-3157 USA

Telefon : 631-844-5000

Auf Übereinstimmung mit den FCC-Bestimmungen geprüft.

FÜR HAUS- UND BÜROGEBRAUCH

Dieses Gerät erfüllt die Auflagen unter Abschnitt 15 der FCC-Bestimmungen. Das Betreiben dieses Geräts ist zulässig, wenn die nachfolgend genannten Auflagen erfüllt werden:

- (1) Von diesem Gerät dürfen keine schädlichen Störeinstreuungen ausgehen.
- (2) Dieses Gerät muss die Einwirkung von Störeinstreuungen zulassen.
Dies schließt Störeinstreuungen ein, welche Beeinträchtigungen der Funktionsweise oder Betriebsstörungen verursachen können.

Für Kanada:

Dieses Gerät wurde als Digitalgerät der Klasse B in Übereinstimmung mit den Bestimmungen der „Canadian Interference-Causing Equipment Regulations“ klassifiziert.

Warenzeichen

- IBM ist ein eingetragenes Warenzeichen der International Business Machines Corporation.
- Microsoft und Windows sind eingetragene Warenzeichen der Microsoft Corporation.
- Macintosh ist ein Warenzeichen der Apple Computer Inc.
- Alle weiteren Firmen- und Produktbezeichnungen sind eingetragene Warenzeichen/Warenzeichen der Warenzeicheninhaber.
- Die Bilddatenverwaltung dieser Kamera unterstützt die DCF-Norm („Design Rule for Camera File System“) der JEITA (Japan Electronics and Information Technology Industries Association).

INHALT

BESCHREIBUNG DER TEILE	92
SO VERWENDEN SIE DIESES HANDBUCH	102
VORBEREITUNG	103
GRUNDSÄTZLICHE AUFNAHMEFUNKTIONEN	107
WEITERE AUFNAHMEFUNKTIONEN	121
WIEDERGABE	123
DRUCKBEZOGENE EINSTELLUNGEN	126
BILDÜBERTRAGUNG AUF EINEN PERSONAL COMPUTER	127
SONDERZUBEHÖR	129
FEHLERMELDUNGEN	130
TECHNISCHE DATEN	132

Diese Kurzanleitung dient dem ersten Kennenlernen Ihrer Kamera. Eine ausführliche Beschreibung der hier aufgeführten Funktionen finden Sie in der Bildschirmbedienungsanleitung der CD-ROM.

BESCHREIBUNG DER TEILE

Kamera

Zoomregler (T/W)

Wahlschalter für

Indexwiedergabe/

Ausschnittsvergrößerung

(/Q)

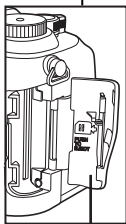
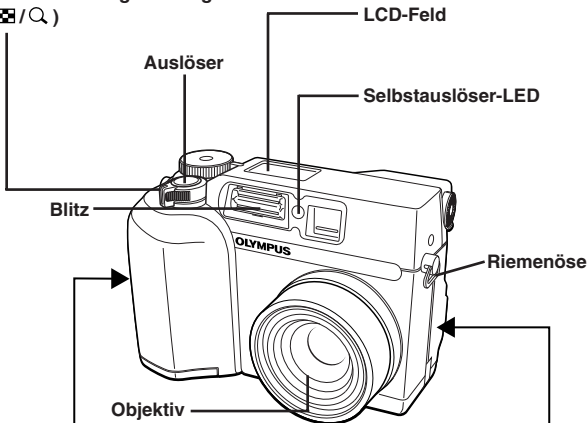

Kartenfachabdeckung

Dioptrienregler

Gleichspannungseingang

Buchsenabdeckung

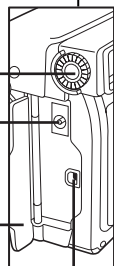

USB-Buchse

Nahaufnahmetaste/Spotmesstaste ( / )

Drucktaste ()

Löschtaste ()

Blitztaste ()

Sucher

Programmwählscheibe
(S-Prg, A/S/M  , P, OFF, )

Pfeiltasten (   )

LCD-Monitor

OK/Menü-Taste
MF-Taste ()

AE-Speichertaste (AEL)
Frei belegbare Taste ()
Schreibschutztaste ()

LCD-Monitor-Taste ()

Schreibanzeige

Batteriefachriegel

Batterie-
fachdeckel

Stativgewinde

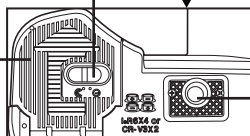

BESCHREIBUNG DER TEILE

Sucheranzeigen

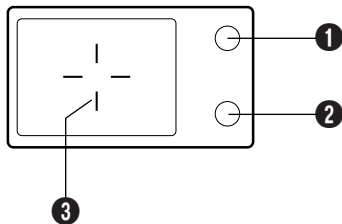

1 Orangefarbene Sucher-LED

- Kann aufleuchten, wenn der Auslöser leicht angetippt wird. In einem solchen Fall erfolgt die Aufnahme mit Blitz, sobald der Auslöser vollständig gedrückt wird.
- Leuchtet während einer Movie-Aufnahme.
- Blinkt, wenn der für eine bestimmte Aufnahme erforderliche Blitz abgeschaltet ist.
- Wenn diese LED nach der Aktivierung eines Blitzprogrammes (außer zwangsabgeschalteter Blitz) oder nach einer Blitzaufnahme blinkt, wird der Blitz aufgeladen. Zur (erneuten) Blitzaufnahme warten, bis die LED nicht mehr blinkt und dann den Auslöser drücken.

2 Grüne Sucher-LED

- Leuchtet zur Bestätigung, dass Schärfe und Belichtung gespeichert sind, wenn der Auslöser halb hinuntergedrückt wird. Blinkt, wenn mittels Autofokus keine einwandfreie Scharfstellung erzielt werden kann.
- Blinkt, wenn bei Drücken des Auslösers keine Aufnahme erfolgt, weil entweder eine Bildverarbeitung stattfindet oder kein Speicherplatz für die Aufnahme zur Verfügung steht.
- Blinkt, wenn eine Kartenstörung vorliegt.

3 AF-Markierung

- Zur Scharfstellung auf das Motiv ausrichten.

LCD-Feld-Anzeigen

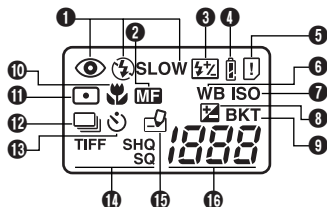

1 Blitzprogramm

- Zeigt das mit der Blitztaste (⚡) gewählte Blitzprogramm an.
Keine Anzeige: Automatische Blitzabgabe, 👁 : Blitz mit Vorblitz („Rote-Augen-Effekt“-Reduzierung), ⚡ : Aufhellblitz, ⚡ SLOW: Blitzsynchronisation mit langer Verschlusszeit, ☹ : Deaktivierter Blitz

2 Manuelle Scharfstellung

- Erscheint, wenn die manuell eingestellte Entfernung gespeichert ist.

3 Blitzhelligkeit

- Wird gezeigt, wenn die Blitzhelligkeit korrigiert wurde.

4 Batterieladezustand

- Wenn der Batterieladezustand unzureichend ist, wechselt diese Anzeige wie folgt:

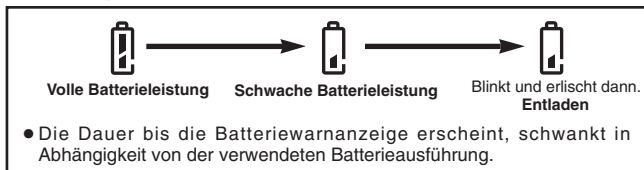

5 Kartenfehler

- Bei der Kameraeinschaltung erfolgt automatisch eine Überprüfung der austauschbaren Karte.

6 Weißabgleich

- Erscheint, wenn ein anderer Weißabgleichmodus als AUTO gewählt wird.

BESCHREIBUNG DER TEILE

LCD-Feld-Anzeigen (Forts.)

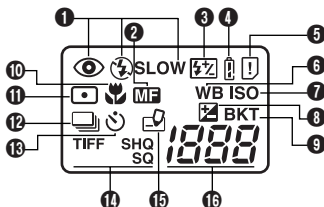

7 ISO

- Erscheint, wenn ein anderer ISO-Modus als AUTO gewählt wird.

8 Belichtungskorrektur

- Erscheint, wenn eine Belichtungskorrektur (außer 0) vorgenommen wurde.

9 Automatische Belichtungsreihen

- Erscheint, wenn der Auslösermodus „Automatische Belichtungsreihen“ gewählt wurde.

10 Nahaufnahmemodus

- Erscheint, wenn im Nahaufnahmemodus fotografiert wird.

11 Spotmessmodus

- Erscheint, wenn im Spotmessmodus fotografiert wird.

12 Serienaufnahmemodus

- Erscheint, wenn im Serienaufnahme- oder AF-Serienaufnahmemodus fotografiert wird.

13 Selbstauslösermodus

- Erscheint, wenn im Selbstauslösermodus fotografiert wird.

14 Bildaufnahmemodus (TIFF, SHQ, HQ, SQ)

- Zeigt den Modus an, in dem Aufnahmen gemacht werden können.

15 Schreibmodus

- Erscheint, wenn Bilddaten auf die austauschbare Karte geschrieben werden.

16 Restbilder in Einzelbildern

- Zeigt die Anzahl der noch verfügbaren Aufnahmen an.

Aufnahmezeit in Sekunden (nur im Movie-Modus)

- Zeigt die noch verfügbare Aufnahmezeit an.

Kartenfehler

- Erscheint, wenn ein Fehler auf der austauschbaren Karte auftritt.
→ Siehe „Fehlermeldungen“.

LCD-Monitor-Anzeigen — Aufnahmebezogene Anzeigen

Die Anzeigen erfolgen in Abhängigkeit vom Kamera-Aufnahmemodus.

Daueranzeigen, wenn die Kamera im Aufnahmemodus verwendet wird.

Die nachstehenden Anzeigen erscheinen für jeweils ca.

3 Sekunden nach Durchführung einer Einstellung mittels einer Taste, der Programmwählscheibe oder nach dem Schließen des Menüs.

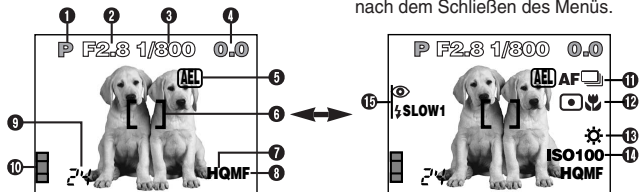

* Die im Beispiel aufgeführten Anzeigen liegen vor, wenn die Programmwählscheibe auf P gestellt ist.

1 Kameramodus

- Zeigt den Kameramodus an.

S-Prgr: Szenarioprogramm-Modi (: Porträt-Aufnahmemodus, : Sport-Aufnahmemodus, : Landschafts-Aufnahmemodus, : Nachtszenen-Aufnahmemodus, : Movie-Aufnahmemodus), **P:** Programmautomatik, **A:** Belichtungsautomatik mit Blendenvorwahl, **S:** Belichtungsautomatik mit Verschlusszeitvorwahl, **M:** Manuelle Einstellung, : Mein-Modus

2 Blendenwert

- Zeigt die gewählte Blende an.

3 Verschlusszeit

- Zeigt die gewählte Verschlusszeit an.

4 Belichtungskorrektur

- Zeigt die manuell vorgenommene Belichtungskorrektur (Helligkeitskorrektur) in Belichtungsstufen an.

Belichtungsabweichung (Nur für Kameramodus M)

- Die mittels der gewählten Kombination aus Verschlusszeit und Blende erzielte Belichtung wird mit der von der Kamera als optimal berechneten Belichtung verglichen.

5 Belichtungsspeicher

AEL : AE-Speicher

- Die ermittelte Belichtung wird bis zum Auslösen der Einzelbildaufnahme gespeichert. Die Anzeige erlischt nach der Aufnahme.

BESCHREIBUNG DER TEILE

LCD-Monitor-Anzeigen — Aufnahmebezogene Anzeigen (Forts.)

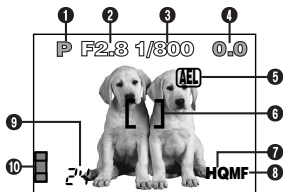

MEMO : AE MEMORY

- Die Belichtung wird gespeichert und auch nach der Aufnahme beibehalten. Diese Anzeige erscheint, bis der AE Memory-Modus deaktiviert wird.

6 AF-Markierung

- Zur Scharfstellung auf das Motiv ausrichten.

7 Bildaufnahmemodus (TIFF, SHQ, HQ, SQ)

- Zeigt den im Menü gewählten Aufnahmemodus an.

8 Manuelle Scharfstellung

- Erscheint, wenn die manuell eingestellte Entfernung gespeichert ist.

9 Restbildanzeige

- Zeigt die Anzahl der noch verbleibenden Restaufnahmen (Einzelbilder) an.

Restzeitanzeige in Sekunden (nur Movie-Modus)

- Zeigt die noch verbleibende Aufnahmezeit bei Einzelaufnahmen an.

10 Speichersegmentanzeige

- Zeigt die Belegung des eingebauten Speichers an. Werden mehrere Bilder in Folge aufgenommen, wechselt die Anzeige wie unten dargestellt.

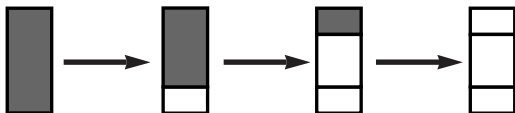

Die Speichersegmentanzeige verändert sich je nach Anzahl der verfügbaren Restbilder oder Restzeit.



11 Auslösermodus

- Erscheint, wenn mittels Menü ein Auslösermodus gewählt wurde.
 : Einzelaufnahme, : Serienaufnahme,
 AF : AF-Serienaufnahme, : Selbstausröseraufnahme,
BKT: automatische Belichtungsreihen

12 Spotmessung/Nahaufnahmemodus

- Erscheint, wenn mit der Taste / (Spotmessung/Nahaufnahme) die Spotmessung oder der Nahaufnahmemodus gewählt wurde.
 Keine Anzeige: Digital-ESP-Messung (Grundeinstellung ab Werk),
 : Spotmessung, : Nahaufnahme, : Spotmessung+Nahaufnahme

13 Weißabgleich

- Erscheint entsprechend der durchgeführten Menüeinstellung.
 Keine Anzeige: Automatischer Weißabgleich, : Tageslicht sonnig,
 : Tageslicht bewölkt, : Glühlampenlicht,
 : Fluoreszenzlampe, : Weißabgleich-SofortEinstellung

14 ISO

- Zeigt die im Menü gewählte ISO-Empfindlichkeit an (AUTO, 100, 200 oder 400). Selbst wenn AUTO eingestellt ist, wechselt die ISO-Einstellung auf 100 wenn die Programmwahlscheibe auf A/S/M/ gestellt wird. Auch bei der ISO-Einstellung AUTO wird die ISO-Empfindlichkeit automatisch erhöht um Bildverwackelungen zu vermeiden, wenn bei schlechten Lichtverhältnissen ohne Blitz fotografiert wird.

15 Blitzprogramm

- Zeigt das mit der Blitztaste () gewählte Blitzprogramm an.
 Keine Anzeige: Automatische Blitzabgabe, : Blitz mit Vorblitz („Rote-Augen-Effekt“-Reduzierung), : Aufhellblitz, **SLOW1** / **SLOW2** / **SLOW1**: Blitzsynchronisation mit langer Verschlusszeit, : Deaktivierter Blitz

BESCHREIBUNG DER TEILE

LCD-Monitor-Anzeigen — Wiedergabebezogene

Der Umfang der Menüanzeige kann im INFO-Menü eingestellt werden.

Einzelbild-Wiedergabeinformationen

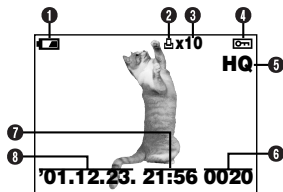

Bei INFO mit Einstellstatus OFF:

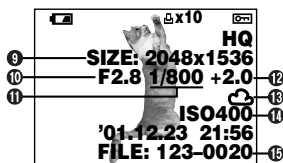

Bei INFO mit Einstellstatus ON:

1 Batterieladezustand

- Die Ladezustandsanzeige wechselt wie folgt:



Volle Batterie-
leistung

Schwache
Batterieleistung

- Die Dauer bis zum Erscheinen der Batteriewarnanzeige ist abhängig vom verwendeten Batterietyp.

2 Druckvorauswahl

- Erscheint, wenn der Druckvorauswahlmodus verwendet wird.

3 Anzahl der Ausdrücke

- Zeigt die Anzahl der zu erstellenden Ausdrücke pro Bild an.

4 Schreibschutz

- Erscheint, wenn das Bild schreibgeschützt ist.

5 Bildaufnahmemodus

6 Bildnummer

7 Zeit

8 Datum

- Das Jahr 2001 wird mit „'01“ angezeigt

9 Anzahl der Pixel

10 Blendenwert

11 Verschlusszeit

12 Belichtungskorrektur

13 Weißabgleich

14 ISO-Empfindlichkeit

15 Dateinummer/Bildnummer

Movie-Wiedergabeinformationen

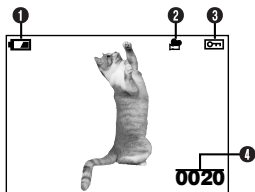

Bei INFO mit Einstellstatus OFF:

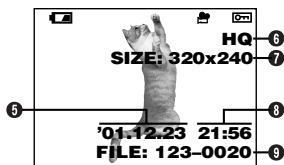

Bei INFO mit Einstellstatus ON:

1 Batterieladezustand

2 Movie-Symbol

3 Schreibschutz

- Erscheint, wenn das Bild schreibgeschützt ist.

4 Bildnummer

5 Datum

- Das Jahr 2001 wird mit „'01“ angezeigt.

6 Bildaufnahmemodus

7 Anzahl der Pixel

8 Zeit

9 Dateinummer/Bildnummer

- Während der Movie-Wiedergabe wird die Spielzeit wie folgt angezeigt:

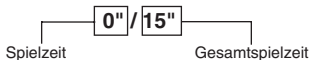

!Hinweis:

- Die Anzeigen für ein Movie-Bild, das unter Bezugnahme auf die Indexbildanzeige gewählt und gezeigt wird, sind nicht die gleichen, wenn das Movie-Bild im Movie-Wiedergabemodus gezeigt wird.

SO VERWENDEN SIE DIESES HANDBUCH

Die Reihenfolge der Bedienschritte ist durch Nummernangaben gekennzeichnet. Beschreibungen werden durch die Abbildung der jeweils erforderlichen Bedienungselemente ergänzt. Führen Sie die Bedienungsschritte stets in der durch Nummern gekennzeichneten Reihenfolge durch.

Die Programmwählscheibe auf die in der Abbildung gezeigte Position stellen. In diesem Beispiel wurde P gewählt.

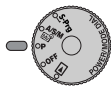

oder



Bedeutet: Diese Taste drücken.





Das jeweils in Schwarz gezeigte Bedienungselement ist für den beschriebenen Vorgang erforderlich.

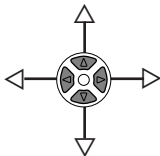

Die in diesem Handbuch verwendeten Symbole Δ , ∇ , \triangleleft und \triangleright verweisen auf die hier gezeigten Pfeiltasten.



Bei der Menüeinstellung gehen Sie bitte in der durch diese Pfeile angezeigten Reihenfolge vor. Bitte vor der Menüeinstellung das Kapitel „So verwenden Sie die Menüs“ durchlesen.

Vom Hauptmenü ausgehend **MODE MENU** → **CAMERA** → **A/S/M/IM?**
→ **S** wählen, dann mit  die Einstellung abschließen. Um mit der Aufnahme zu beginnen, muss  erneut

Einlegen der Batterien

Die Batterien wie nachfolgend gezeigt einlegen

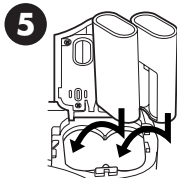
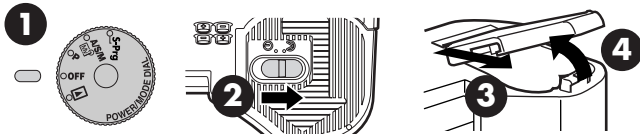

Bei Verwendung von CR-V3(Olympus LB-01) Lithium-Batterieblöcken.

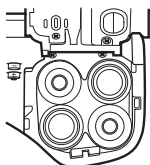
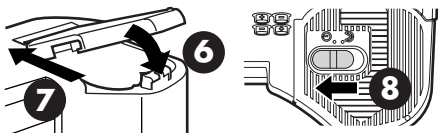

Bei Verwendung von AA (R6) Batterien.

- CR-V3 (Olympus LB-01) Batterieblöcke können nicht wiederaufgeladen werden.

● Verwendung des Netzteils (gesondert erhältlich)

Achten Sie darauf, dass Sie ein für die jeweilige Region/das jeweilige Land geeignetes Netzteil verwenden. Bei diesbezüglichen Fragen wenden Sie sich bitte an Ihren nächsten Olympus Service.

Einlegen/Auswerfen einer SmartMedia-Karte

Ausschließlich Speicherkarten mit 3 V (3,3 V) verwenden. Speicherkarten von anderen Herstellern als Olympus müssen in der Kamera formatiert werden. Niemals Speicherkarten mit 5 V und/oder 2 MB verwenden.

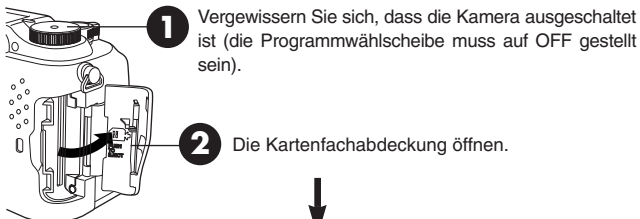

3 Einlegen einer SmartMedia-Karte

Die Karte so halten, dass der Kontaktbereich in Richtung LCD-Monitor (Kamerarückseite) weist. Die Karte fest aber ohne Gewaltanwendung einschieben, ohne dass sie verbiegt. Die Karte ist korrekt eingelegt, wenn sie einrastet und bei Loslassen nicht mehr von selbst herauskommt.

- Auf die korrekte Kartenausrichtung achten. Andernfalls kann sich die Karte verklemmen.

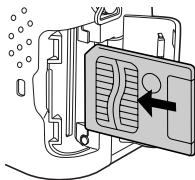

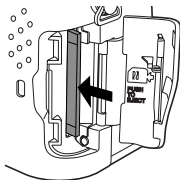

3 Auswerfen einer Karte

Die Karte bis zum Ausrasten leicht nach innen drücken und hierauf entnehmen.











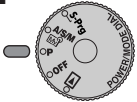

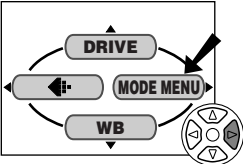
- 4** Die Kartenfachabdeckung einwandfrei schließen.

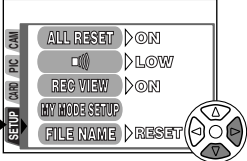
Ein- und Ausschalten der Kamera

- 1** Zum Abnehmen der Objektivkappe gleichzeitig die beiden Riegel nach innen drücken.
- 2** Die Programmwählscheibe auf S-Prg, P, A/S/M  oder  stellen.
 - Hierdurch wird die Kamera eingeschaltet.
 - Wird  gewählt, wird das Objektiv nicht ausgefahren.
- 3** Die Programmwählscheibe auf OFF stellen.
 - Die Kamera wird ausgeschaltet.

Einstellung von Datum und Zeit

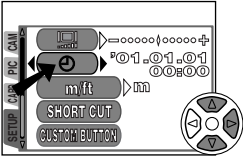
- 1** 
- 2** 
- 3** Mit der Pfeiltaste  MODE MENU wählen.
- 4** Mit der Pfeiltaste  SETUP wählen und dann  drücken.
 - Das SETUP-Menü wird gezeigt.
- 5** Mit den Pfeiltasten    wählen und dann  drücken.
 - Das  Menü wird gezeigt.

6 Wenn \leftrightarrow gewählt wurde (grün eingerahmt), mit den Pfeiltasten \triangle ∇ das Datumsformat einstellen.

- Die folgenden Datumsformate sind wählbar:
D-M-Y (Tag/Monat/Jahr)
M-D-Y (Monat/Tag/Jahr)
Y-M-D (Jahr/Monat/Tag)
- In diesem Anwendungsbeispiel wird das Datumsformat Y-M-D verwendet.

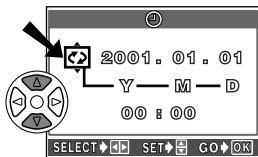

\odot Menüanzeige

7 Mit der Pfeiltaste \triangleright das Jahresfeld (Y) wählen.

8 Die Jahreszahl mit den Pfeiltasten \triangle ∇ eingeben. Nach der Jahreszahleingabe mit der Pfeiltaste \triangleright das Monatsfeld (M) wählen.

- Diese Bedienungsschritte wiederholen, bis Datum und Zeit vollständig eingestellt sind.
- Um erneut die vorherige Einstellung zu wählen, die Pfeiltaste \triangleleft drücken.

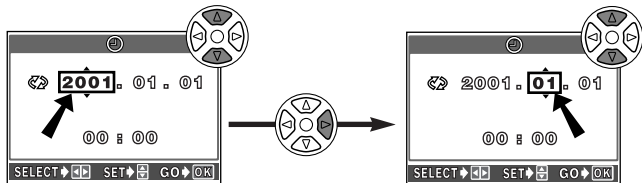

9 \odot drücken.

- Die Kamera wechselt erneut auf die Menüanzeige.
- Durch nochmaliges Drücken der Taste \odot wird das Menü geschlossen.
- Zur sekundengenauen Zeitmessung diese Taste \odot zur vollen Minute (00 Sekunden) drücken. Die Zeitmessung wird bei Drücken dieser Taste aktiviert.

! Hinweis:

- Diese Einstellung wird auch bei ausgeschalteter Kamera bis zu einer Neueinstellung beibehalten.
- Die Datums-/Zeiteinstellung wird gelöscht, wenn in der Kamera für ca. 1 Stunde keine Batterien eingelegt sind. In diesem Fall müssen Datum und Zeit neu eingestellt werden. Werden die Batterien kurze Zeit nachdem sie in die Kamera eingelegt wurden wieder entnommen, ist die Datums-/Zeiteinstellung ggf. innerhalb von weniger als 1 Stunde wieder gelöscht.

Dioptrieneinstellung

Den Dioptrienausgleichsregler drehen, bis die Autofokus-Markierung scharf erkennbar ist.

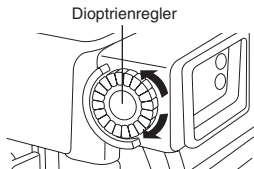
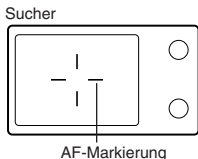

GRUNDSÄTZLICHE AUFNAHMEFUNKTIONEN

Kameramoduswahl — Programmwählscheibe

S-Prg Aufnahmen im Szeneriprogramm-Modus

In diesem Modus können auf unkomplizierte Weise Aufnahmen gemacht werden, indem von fünf vorgegebenen Aufnahmemodi (Porträt, Sport, Landschaft, Nachtszenarie, Movie) derjenige ausgewählt wird, der den Lichtverhältnissen am ehesten entspricht.

P Programmautomatik

Die Kamera stellt die Blende und Belichtungszeit bei jedem Einzelbild neu ein.



Belichtungsautomatik mit Blendenvorwahl/ Belichtungsautomatik mit Verschlusszeitvorwahl/ Manueller Modus/Mein-(Image)-Modus

Hier wählen Sie die Blende und/oder die Verschlusszeit manuell. Bei auf A/S/M/ gestellter Programmwählscheibe können die folgenden Funktionen menübezogen eingestellt werden:

A (Belichtungsautomatik mit Blendenvorwahl)

Sie bestimmen die Blende, die Kamera wählt die Verschlusszeit.

S (Belichtungsautomatik mit Verschlusszeitvorwahl)

Sie bestimmen die Verschlusszeit, die Kamera wählt die Blende.

M (Manueller Modus)

Sie bestimmen die Blende und die Verschlusszeit.

Mein-(Image)-Modus-Aufnahmen

Persönliche Einstellungen für Blende, Zoom usw. können vorgenommen und als -Modus abgespeichert werden. Einmal abgespeichert, lassen sich diese Einstellungen jederzeit durch Anwahl des -Modus abrufen.

So verwenden Sie die Menüs

Das zuerst auf dem LCD-Monitor gezeigte Menü ist das Hauptmenü. Der Inhalt dieses Menüs ist in Abhängigkeit von der Einstellung der Programmwählscheibe jeweils unterschiedlich (siehe das unten stehende Diagramm). Das Hauptmenü enthält zwei Menüausführungen: **MODE MENU** und sonstige Menüs (**austauschbare Menüs**).

Frei wählbare Hauptmenüfunktionen (SHORT CUT-Menü)

Die Menüs des Hauptmenüs, mit Ausnahme von MODE MENU, können benutzerseitig ausgewechselt werden. Im Kameramodus P oder A/S/M/ können diese Einträge benutzerseitig gegen bevorzugte (häufig benutzte) Funktionen ausgewechselt werden. Hierauf lassen sich die zugehörigen Einstellungs-menüs mit den entsprechenden Pfeiltasten direkt aufrufen.

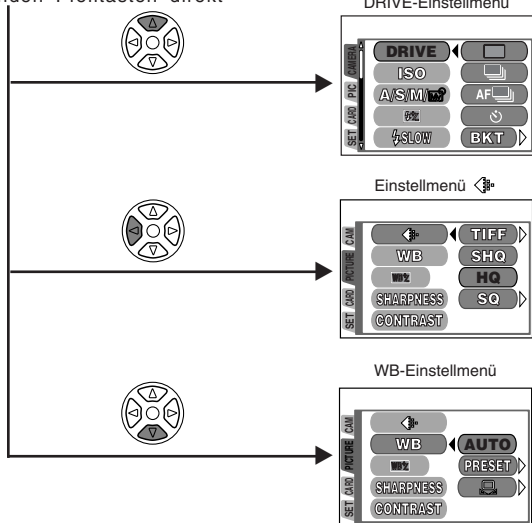
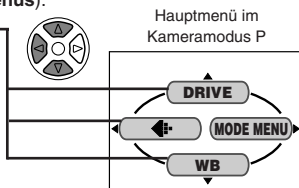

Hauptmenü im
Kameramodus P

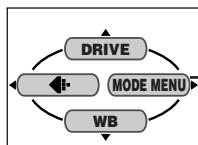

MODE MENU

Das MODE MENU (im Hauptmenü) enthält alle verfügbaren Funktionen, die in vier Gruppen untergliedert und jeweils durch einen der folgenden Menüanzeiger gekennzeichnet sind: CAMERA, PICTURE, CARD und SETUP. Diese Gruppen können mittels der links im Menü angeordneten Menüanzeiger mit den Pfeiltasten Δ ∇ wie nachfolgend gezeigt gewählt werden.

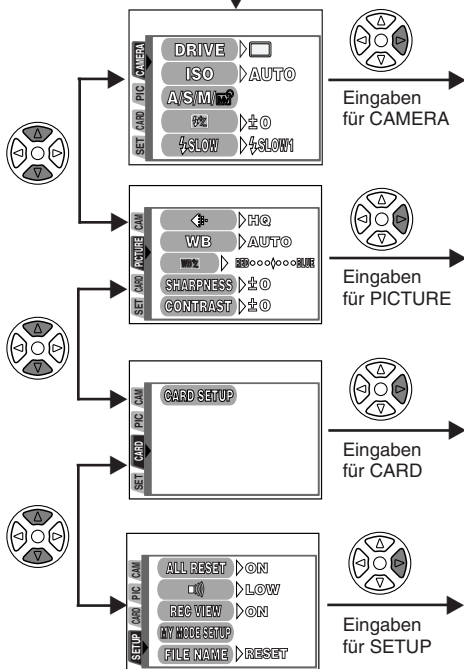

Einstellungsbeispiel für eine Funktion

Hier werden in einem Beispiel alle erforderlichen Bedienungsschritte einzeln aufgelistet, wenn das MODE MENU verwendet wird (in diesem Beispiel ist die Programmwählscheibe auf P gestellt und es soll die Warntonfunktion deaktiviert werden (■) OFF).

- 1** Die Programmwählscheibe auf P stellen und drücken, um das Hauptmenü aufzurufen.

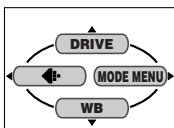

- 2** Mit der Pfeiltaste MODE MENU wählen.

Das hierauf gezeigte Menü enthält an der linken Seite Menüanzeiger.

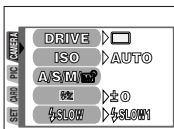

- 3** Die Pfeiltaste gedrückt halten, bis der Menüanzeiger SETUP gewählt wird.

Das Symbol wird neben den gewählten Menüanzeiger gesetzt. Der gewählte Menüanzeiger leuchtet auf.

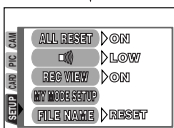

- 4** Mit der Pfeiltaste SETUP wählen.



- 5** Mit der Taste die Einstelloption wählen.

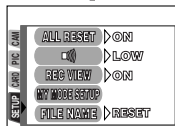

- 6** Mit der Pfeiltaste die Optionen OFF/LOW/HIGH aufrufen.

Die Grundeinstellung ab Werk ist LOW.

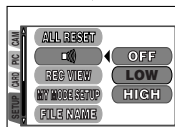
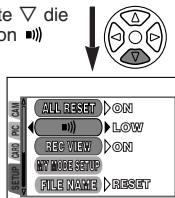

- 7** Mit der Pfeiltaste OFF wählen.

- 8** Mit der Taste die Einstellung sichern. Nochmals drücken, um das Menü zu schließen.















!Hinweis:

- Einige Menüfunktion-Einstellungen können nicht selektiv einem einzelnen Kamera-Aufnahmemodus zugewiesen werden. Einzelheiten entnehmen Sie dem Abschnitt „Einstellungsbeschränkungen und Grundeinstellungen“ auf jeder Seite über die Funktionen im Modus-Menü im Referenzhandbuch.

Menüfunktionen (Aufnahme)

Ausführlichere Angaben hierzu siehe die Bedienungsanleitung auf der CD-ROM. Je nach Stellung der Programmwählscheibe können ggf. einige Funktionen nicht verfügbar sein. Zudem können je nach Stellung der Programmwählscheibe jeweils unterschiedliche Grundeinstellungen für einzelne Funktionen gelten.







CAMERA

Anzeige	Funktion	Einstellung
DRIVE	Zur Wahl des Auslösermodus sowie der Einstellung der automatischen Belichtungsreihen und des Selbstauslösers.	 ,  , AF  ,  , BKT ($\pm 0,3$, $\pm 0,7$, $\pm 1,0$, x3, x5)
ISO	Dient der Einstellung der ISO-Empfindlichkeit.	AUTO, 100, 200, 400
A/S/M/ 	Dient der Kameramoduswahl, wenn die Programmwählscheibe auf A/S/M gestellt ist.	A, S, M, 
	Dient der Einstellung der Blitzhelligkeit.	-2EV - +2EV
 SLOW	Ermöglicht Nachtaufnahmen.	 SLOW1,   SLOW,  SLOW2
NOISE REDUCTION	Reduziert Rauschstörungen bei Langzeitbelichtungen.	OFF, ON
DIGITAL ZOOM	Dient der Aktivierung und Deaktivierung der digitalen Zoomfunktion bis zur 7,5fachen Zoomvergrößerung.	OFF, ON
FULLTIME AF	Dient der Aktivierung und Deaktivierung der permanenten Autofokus-Scharfstellung (Auslöser braucht nicht halb hinuntergedrückt werden).	OFF, ON
AF MODE	Dient der Wahl der AF-Messung.	iESP, SPOT

GRUNDSÄTZLICHE AUFNAHMEFUNKTIONEN (Forts.)

Anzeige	Funktion	Einstellung
PANORAMA	Die Aufnahme erfolgt im Panoramamodus.	—
FUNCTION	Dient der Variierung der Bildfarbe.	OFF, BLACK&WHITE, SEPIA, WHITE BOARD, BLACK BOARD

PICTURE (nicht für die Modi verfügbar)







Anzeige	Funktion	Einstellung
	Dient der Wahl des Aufnahmemodus.	TIFF, SHQ, HQ, SQ
WB	Dient der Wahl des Weißabgleichmodus.	AUTO, PRESET ( ,  ,  ,  , )
	Dient der Farbtemperaturkorrektur (verstärkt bläulicher oder rötlicher Farbton).	—
SHARPNESS	Dient der Einstellung der Bildschärfe.	—
CONTRAST	Dient der Bildkontrasteinstellung.	—

CARD

Anzeige	Funktion	Einstellung
CARD SETUP	Dient der Formatierung der SmartMedia-Karten. (*Bei der Kartenformatierung werden alle auf der Karte befindlichen Daten gelöscht.)	—

Menüfunktionen (Aufnahme)

SETUP

Anzeige	Funktion	Einstellung
ALL RESET	Bestimmt, ob und welche vorliegenden Kameraeinstellungen beibehalten (gespeichert) werden.	OFF, ON
	Dient der Warntoneinstellung.	OFF, LOW, HIGH
REC VIEW	Dient der Aktivierung und Deaktivierung der Schnellwiedergabe-funktion (hergestellte Aufnahme wird automatisch sofort abgebildet).	OFF, ON
MY MODE SETUP	Ermöglicht die Vornahme eigener Funktionseinstellungen und Abspeicherung als  -Modus. Einmal abgespeichert, lassen sich diese Einstellungen jederzeit durch Anwahl des  -Modus abrufen, wenn die Kamera eingeschaltet wird. Die Einstellungen werden bei der Ausschaltung der Kamera gespeichert.	CURRENT, RESET, CUSTOM
FILE NAME	Bestimmt den Aufzeichnungsmodus für Dateinamen, wenn Bilddaten auf der Karte gespeichert werden.	RESET, AUTO
	Dient der LCD-Monitor-Helligkeitseinstellung.	—
	Dient der Datum- und Zeiteinstellung.	—
m/ft	Dient der Wahl der Maßeinheit bei der manuellen Scharfstellung.	m, ft
SHORT CUT	Ermöglicht die beliebige Auswechslung von 3 der 4 im Hauptmenü enthaltenen Funktionen (außer MODE MENU) gegen benutzerseitig zu wählende Funktionen.	Alle Funktionen, die in den CAMERA- & PICTURE-Menüs enthalten sind.
CUSTOM BUTTON	Ermöglicht die benutzerseitige Zuweisung einer Funktion auf die frei belegbare Taste.	AE LOCK, alle Funktionen des CAMERA-Menüs, WB, 

GRUNDSÄTZLICHE AUFNAHMEFUNKTIONEN (Forts.)

Menüfunktionen (Wiedergabe)





Die Einstellungsschritte für das Wiedergabemenü entsprechend weitgehend den Einstellungsschritten für das Aufnahmemenü.

Anzeige		Funktion	Einstellung
 *1		Alle gespeicherten Bilder werden automatisch nacheinander wie bei einer Dia-Show gezeigt.	—
INFO		Bestimmt den Umfang der eingeblendeten Informationsanzeigen.	ON, OFF
MOVIE PLAY*2		Ermöglicht der Wiedergabe, Editierung und Indexbild-Speicherung von Movie-Bildern.	PLAYBACK, FRAME BY FRAME, EXIT
MODE MENU	CARD CARD SETUP	Dient der Gesamtlöschung und der Formatierung der SmartMedia-Karten. (*Bei der Kartenformatierung werden alle auf der Karte befindlichen Daten gelöscht.)	—
	SETUP	Dient der Kameraeinstellung. → SETUP-Menü.	

*1 Nur bei Einzelbild-Wiedergabe verfügbar.

*2 Nur bei Movie-Wiedergabe verfügbar.

SETUP

Anzeige	Funktion	Einstellung
ALL RESET	Bestimmt, ob und welche vorliegenden Kameraeinstellungen beibehalten (gespeichert) werden.	OFF, ON
	Dient der Warntoneinstellung.	OFF, LOW, HIGH
	Dient der LCD-Monitor-Helligkeitseinstellung.	—
	Dient der Datum- und Zeiteinstellung.	—
	Bestimmt die Anzahl der bei Wiedergabe gleichzeitig gezeigten Bilder.	4, 9, 16

Sie wählen die Blende — Belichtungsautomatik mit Blendenvorwahl



- 1 Vom Hauptmenü ausgehend **MODE MENU** → **CAMERA** → **A/S/M** → **A** wählen, dann mit die Einstellung abschließen. Um mit der Aufnahme zu beginnen, muss erneut gedrückt werden.

- 2 Zur Wahl einer größeren Blendenzahl Δ drücken.



Zur Wahl einer kleineren Blendenzahl ∇ drücken.

Sie wählen die Verschlusszeit — Belichtungsautomatik mit Verschlusszeitvorwahl



- 1 Vom Hauptmenü ausgehend **MODE MENU** → **CAMERA** → **A/S/M** → **S** wählen, dann mit die Einstellung abschließen. Um mit der Aufnahme zu beginnen, muss erneut gedrückt werden.

- 2 Zur Wahl einer kürzeren Verschlusszeit Δ wählen.



Zur Wahl einer längeren Verschlusszeit ∇ wählen.

Sie wählen die Blende und Verschlusszeit — Fotografieren im manuellen Modus



- 1 Vom Hauptmenü ausgehend **MODE MENU** → **CAMERA** → **A/S/M** → **M** wählen, dann mit die Einstellung abschließen. Um mit der Aufnahme zu beginnen, muss erneut gedrückt werden.

- 2 Zur Wahl einer kürzeren Verschlusszeit Δ drücken.

Zur Wahl einer größeren Blendenzahl \triangleleft drücken.



Zur Wahl einer kleineren Blendenzahl \triangleright drücken.

Zur Wahl einer längeren Verschlusszeit ∇ drücken.

Einzelbildaufnahme



- 1** Die Objektivkappe entfernen und die Programmwählscheibe auf P stellen.

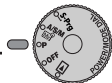

- 2** Die Kamera mittels Sucher auf das Motiv ausrichten.

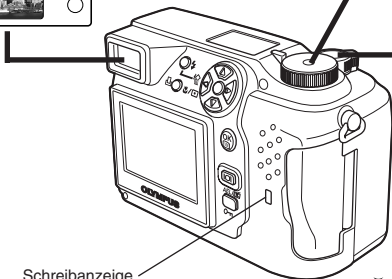

Schreibanzeige

- 3** Zur Scharfstellung auf das Motiv den Auslöser vorsichtig und ruckfrei halb nach unten drücken.

- Die leuchtende grüne Sucher-LED bestätigt, dass die Kamera die Schärfe eingestellt hat.



Grüne Sucher-LED

- 4** Den Auslöser bei halb gedrückter Position vollständig nach unten drücken, um die Aufnahme herzustellen.

- Die grüne Sucher-LED und die Schreibanzeige blinken zur Bestätigung, dass die Kamera die Bilddaten auf die Karte schreibt.

!Hinweis:

- Bei blinkender Schreibanzeige NIEMALS die Kartenfachabdeckung öffnen, die Karte auswerfen, die Batterien entnehmen oder das optionale Netzteil abtrennen! Andernfalls können die Bilddaten unwiderruflich beschädigt werden.

- 2**  drücken, um das Menü anzuzeigen.

- 1** Die Objektivkappe entfernen und die Programmwählscheibe auf S-Prg stellen.



- 3**  drücken, um S-Prg anzuwählen.

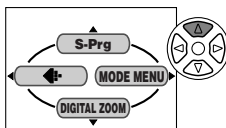

- 4**  wiederholt drücken, um den Movie-Modus anzuwählen.

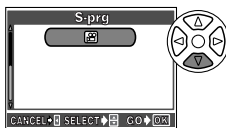

- 5**  drücken.

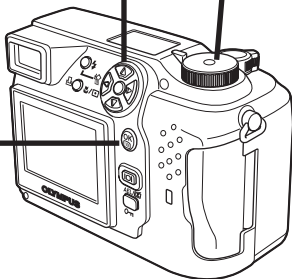

- 6** Die Kamera mittels LCD-Monitor auf das Motiv ausrichten und die Bildkomposition bestimmen.

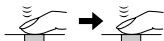
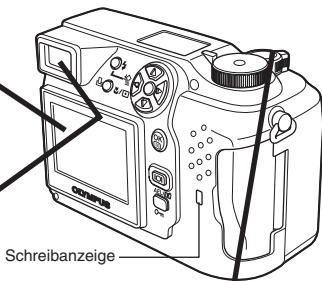
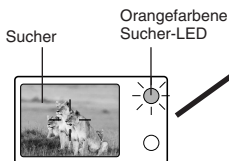

- 7** Den Auslöser bei halb gedrückter Position vollständig nach unten drücken, um die Aufnahme zu starten.

- Die orangefarbene Sucher-LED leuchtet auf.
- Das Motiv bleibt während der gesamten Movie-Aufnahme scharfgestellt.

AF-Markierung

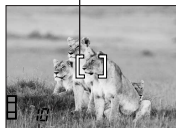

Restzeitanzeige in Sekunden

- 8** Den Auslöser nochmals vollständig drücken, um die Aufnahme zu beenden.

- Die Schreibanzeige leuchtet zur Bestätigung, dass die Bilddaten auf die Karte geschrieben werden.
- Falls die angezeigte verfügbare Aufnahmezeit aufgebraucht wird, erfolgt der Aufnahmestopp automatisch und die Kamera beginnt, die Bilddaten auf die Karte zu schreiben.

- Zum Einzoomen den Zoomregler in Richtung T drücken. Zum Auszoomen den Zoomregler in Richtung W drücken.
- Mit dem 3-fach-Zoom kann die Brennweite stufenlos zwischen Weitwinkel und Telebereich variiert werden (dies entspricht einem Zoombereich von 32 mm bis 96 mm bei einer Kleinbildkamera). Indem das Digitalzoom mit dem optischen 3-fach-Zoom kombiniert wird, kann eine bis zu 7,5-fache Zoomwirkung erzielt werden.
- **Fotografieren bei Verwendung des LCD-Monitors**
→ Hierzu die Taste  (LCD-Monitor) drücken.

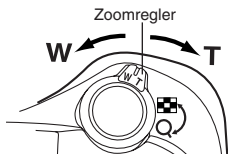

■ Schärfespeicher

Wenn bei der gewählten Bildkomposition nicht auf das bildwichtige Motiv scharfgestellt werden kann, weil es sich nicht innerhalb der AF-Markierung befindet, wie folgt vorgehen:

- 1** Die AF-Markierung auf das bildwichtige Motiv ausrichten und dann den Auslöser halb hinunterdrücken, um die Entfernung zu speichern.

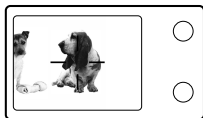



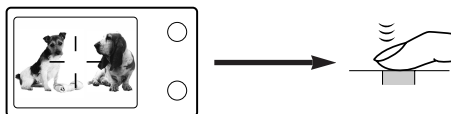





- 2** Die Kamera auf die gewünschte Bildkomposition schwenken und dabei den Auslöser halb hinuntergedrückt halten.



GRUNDSÄTZLICHE AUFNAHMEFUNKTIONEN (Forts.)

■ Manuelle Scharfstellung

Falls mit dem Autofokus nicht einwandfrei scharfgestellt werden kann, die manuelle Scharfstellung verwenden.

- 1** Die Taste  für mehr als 1 Sekunde gedrückt halten.
Wenn die Entfernungsskala auf dem LCD-Monitor gezeigt wird, mit der Pfeiltaste  MF wählen.
- 2** Mit den Pfeiltasten   die Entfernung einstellen.
- 3** Die Taste  für mehr als 1 Sekunde gedrückt halten, um die gewählte Einstellung zu sichern.
- 4** Die Aufnahme durchführen.
- 5** Soll die Scharfstellung annulliert werden, halten Sie  nochmals für mehr als 1 Sekunde gedrückt, um erneut die Entfernungsskala aufzurufen.
- 6** Um erneut den Autofokusmodus zu wählen, mit der Pfeiltaste  wählen und dann die Taste  drücken.

■ Blitzprogrammwahl

Automatische Blitzabgabe (Keine Anzeige) :

Automatische Blitzabgabe bei unzureichender Umgebungshelligkeit und bei Gegenlicht.

Blitzabgabe mit Vorblitz (zur Unterdrückung des „Rote-Augen-Effektes“)

 :





Verringert den bei Blitzaufnahmen oft auftretenden „Rote-Augen-Effekt“ von in die Kamera schauenden Personen. (Blitz mit Vorblitzabgabe).





Aufhellblitz (zwangszugeschalteter Blitz)  :

Der Blitz wird ungeachtet der Lichtverhältnisse abgegeben.

Zwangsgeschalteter Blitz  :

An Orten verwenden, an denen Blitzaufnahmen untersagt sind oder wo eine Blitzabgabe das Motiv nicht aufhellen kann.

Blitzsynchronisation mit einer langen Verschlusszeit  SLOW1
 SLOW2   SLOW:

Dient der Blitzsynchronisation bei langer Verschlusszeit. Vom Hauptmenü ausgehend MODE MENU → CAMERA →  SLOW →  SLOW1,  SLOW2 oder   SLOW wählen.

Die Blitztaste  wiederholt antippen, bis die gewünschte Blitzprogrammanzeige erscheint.

■ Auslösermodus

Einzelbildaufnahme  : Bei vollständigem Drücken des Auslösers wird ein Bild aufgenommen.

Serienaufnahme  : Es wird eine Bildfolge aufgenommen. Die für das erste Serienbild gespeicherten Einstellungen für Entfernung, Belichtung und Weißabgleich werden für alle weiteren Bilder beibehalten.

AF-Serienaufnahme  : Es wird eine Bildfolge aufgenommen. Die Scharfstellung wird automatisch für jedes Bild gemessen und gespeichert. Die AF-Serienaufnahme erfolgt daher langsamer als die normale Serienaufnahme.

Fotografieren mit Selbstauslöser  : Eine Einzelbildaufnahme kann mit dem Selbstauslöser oder durchgeführt werden.

Automatische Belichtungsreihen (BKT) : Die Aufnahme wird für das gleiche Bild mehrmals wiederholt, wobei jedesmal automatisch eine andere Belichtungseinstellung gewählt wird. Entfernungseinstellung und Weißabgleich des ersten Bildes werden für alle weiteren Bilder beibehalten.



Vom Hauptmenü ausgehend **MODE MENU** → **CAMERA** → **DRIVE** → einen Modus wählen.

■ Belichtungsmessmodi

Zur Belichtungsmessung können 2 Methoden verwendet werden: Digital-ESP-Messung und Spotmessung.

Digital ESP-Messung → Mittenbetonte Messung. Die Art der Belichtungsmessung wird im Werk eingestellt.

Spotmessung → Bei der Spotmessung wird ausschließlich der innerhalb der AF-Markierung erfasste Bildbereich zur Belichtungsmessung berücksichtigt. Somit kann die Belichtung für das bildwichtige Motiv ohne Einwirkung der Hintergrundhelligkeit gemessen werden. Die Spotmessung ist auch bei Nahaufnahmen verfügbar (Spotmessung + Nahaufnahmemodus).

Die Taste  wiederholt antippen, bis  (Spotmessung) oder  (Spotmessung + Nahaufnahmemodus) auf dem LCD-Feld gezeigt wird.

■ AE-Speicher

Geeignet für Aufnahmesituationen, in denen eine optimale Belichtung nur schwierig zu erzielen ist (wenn z.B. starke Helligkeitsunterschiede zwischen dem bildwichtigen Motiv und dem Hintergrund auftreten). Wird z.B. das bildwichtige Motiv zu dunkel abgebildet, weil der restliche Bildbereich durch eine starke Lichtquelle zu stark aufgehellt wird, die Kamera auf eine andere Bildkomposition (ohne Einwirkung der hellen Lichtquelle) schwenken und die Taste **AEL/** drücken, um die hier gemessene Belichtung vorübergehend zu speichern. Dann die Kamera auf die ursprüngliche Bildkomposition zurück schwenken und auslösen. Sie können dementsprechend eine von Ihnen variierte Belichtung wählen.

■ Nahaufnahmemodus

Im Nahaufnahmemodus können Sie ein Motiv in einem Abstand bis zu 20 cm formatfüllend aufnehmen, wenn mit dem Zoomregler maximal ausgezoomt wurde.

Wenn sich das bildwichtige Motiv in der Mitte der Rahmenanzeigen befindet, bringt der Nahaufnahmemodus im Kombination mit Spotmessung das bessere Ergebnis.

Bei geringem Motivabstand treten Parallaxenfehler (die Bildkomposition der Aufnahme stimmt nicht vollständig mit der im Sucher gezeigten Bildkomposition überein) auf. Bei Nahaufnahmen sollte der LCD-Monitor zur Wahl der Bildkomposition verwendet werden.

Die Taste wiederholt antippen, bis (Nahaufnahmemodus) oder (Spotmessung + Nahaufnahmemodus) auf dem LCD-Feld gezeigt wird.

■ Belichtungskorrektur

Die von der Kamera ermittelte Belichtungseinstellung kann benutzerseitig im Bereich von ± 2 Belichtungsstufen in 1/3-Schritten korrigiert werden, um je nach Motivbeschaffenheit und Lichtverhältnissen eine besser geeignete Belichtung zu erzielen. Der Wert der Belichtungskorrektur wird auf dem LCD-Monitor angezeigt.

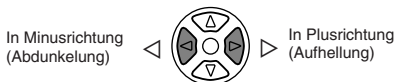

Einzelbildwiedergabe

1 Die Programmwählscheibe auf  (Wiedergabe) stellen.

ODER

Im Aufnahme-Kamera-modus zweimal kurz die Taste  (LCD-Monitor) drücken

(Schnellwiedergabe).

- Der LCD-Monitor schaltet sich ein und die zuletzt hergestellte Aufnahme wird gezeigt.

2 Das gewünschte Bild kann mit den Pfeiltasten aufgerufen werden.

- Mit dem Symbol  gekennzeichnete Bilder sind Movie-Bilder.

Wiedergabesprung um 10 Bilder rückwärts.



Wiedergabe des nächsten Bildes.

Wiedergabesprung um 10 Bilder vorwärts.

Wiedergabe des vorhergehenden Bildes.

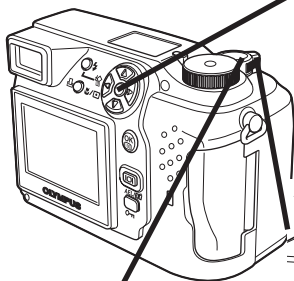

Verwendung des Zoomreglers

T: Ausschnittsvergrößerung.

W: Mehrfachbildwiedergabe.

Zoomregler

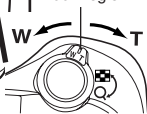

3 Um erneut auf den Aufnahmebetrieb zu schalten, den Auslöser halb hinunterdrücken.

- Der LCD-Monitor wird ausgeschaltet. Sie können nun den Sucher bei der Aufnahme verwenden.



Movie-Wiedergabe

- 1** Das mit  gekennzeichnete Movie-Bild der gewünschten Movie-Aufnahme aufrufen. → Siehe Schritt 1 und 2 in „Einzelbildwiedergabe“.

- 2** Mit  das Menü aufrufen.

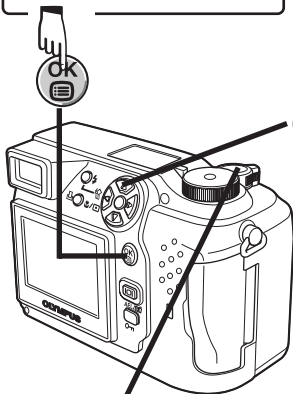

- 3** Mit der Pfeiltaste Δ MOVIE PLAY wählen.
- Die Schreibanzeige blinkt, während die Kamera die zugehörigen Bilddaten erfasst. Die Wiedergabe startet, nachdem die Movie-Bilddaten geladen sind.

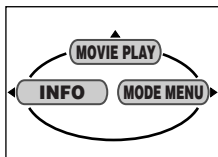

- Bei Erreichen des Movie-Endes wird erneut das erste Bild der Movie-Aufnahme gezeigt.
- Bei wiederholtem drücken von  wird die Movie-Wiedergabe angezeigt.



- 4** Um erneut auf den Aufnahmebetrieb zu schalten, den Auslöser halb hinunterdrücken.

- Der LCD-Monitor wird ausgeschaltet. Verwenden Sie den Sucher bei der Aufnahme.

Mit den Pfeiltasten Δ oder ∇ ein auf dem Monitor dargestelltes Bild auswählen und  drücken, um die folgenden Funktionen anzuwählen.
PLAYBACK: Erneute Wiedergabe der gesamten Movie-Aufnahme.
FRAME BY FRAME: Zur manuell gesteuerten Einzelbildwiedergabe von Movie-Aufnahmen.
EXIT: Schließt dieses Menü.

■ Schreibschutz (Verhindert das unbeabsichtigte Löschen von gespeicherten Bildern)

1 Mit den Pfeiltasten das zu schützende Bild aufrufen.



2 Die Taste  drücken. Damit ist das Bild schreibgeschützt.
 • Soll der Schreibschutz annulliert werden, nochmals die Taste  drücken.

■ Löschung einzelner Bilder

1 Mit den Pfeiltasten das zu löschende Bild aufrufen.
 • Falls das gewählte Bild schreibgeschützt ist, muss zunächst der Schreibschutz annulliert werden.

2 Die Taste  (Löschen) drücken.
 • Das  ERASE-Menü wird gezeigt.



3 Mit der Pfeiltaste  YES wählen.

4 Zur Ausführung der Löschung  drücken.
 • Wenn die Löschung unterbleiben soll, bei Schritt 3 NO wählen und dann  drücken. Oder nochmals die Taste  drücken.



■ Löschung aller Bilder

Bei dieser Löschfunktion werden alle auf der eingelegten SmartMedia-Karte gespeicherten Einzelbilder und Movie-Bilder (mit Ausnahme der schreibgeschützten Bilder) gelöscht.

1 Vom Hauptmenü ausgehend MODE MENU → CARD → CARD SETUP
 →  ALL ERASE wählen.

2 Die Taste  drücken.
 • Das  ALL ERASE-Menü wird gezeigt.

3 Mit der Pfeiltaste  YES wählen.

4 Zur Ausführung der Löschung  drücken.
 • Eine Verlaufsbalckenanzeige bestätigt die Löschung.
 • Wenn die Löschung unterbleiben soll, bei Schritt 3 NO wählen und dann  drücken













!Hinweis:

- Die Bildlöschung ist nicht möglich, wenn an der SmartMedia-Karte ein Schreibschutzsiegel angebracht ist.
- Die Bilddaten gelöschter Bilder gehen unwiderruflich verloren.

Die Ausdrucke vorgemerakter Bilder können auch mit einem Druckgerät oder in einem Fotolabor, das mit Digital Print Order Format-Unterstützung (DPOF) arbeitet, angefertigt werden.

- Die Druckvorauswahl arbeitet nicht für mit  gekennzeichnete Bilder.

Druckvorauswahl für ausgesuchte Bilder

 drücken, um das PRINT ORDER-Menü aufzurufen. Die Pfeiltaste Δ oder ∇ drücken, um  zu wählen und dann  drücken. Das Druckvorauswahl-Vormerkmenü wird gezeigt. Mit der Pfeiltaste das auszudruckende Bild wählen.  drücken. Das -Einstellmenü wird gezeigt. Mit den Pfeiltasten Δ ∇  x,  oder  wählen und dann \triangleright drücken. Mit den Pfeiltasten Δ ∇ die Option wählen und die Einstellung durch Drücken der Taste  speichern. ( x: Anzahl der Ausdrucke,  : Datum/Zeit,  : Wahl der Ausschnittsvergrößerung)

Um alle Einstellungen zu speichern,  drücken, um das Menü zu schließen.  zweimal drücken, um den Druckvorauswahlmodus zu deaktivieren.

Druckvorauswahl für alle Bilder



Sie können alle auf der Karte gespeicherten Bilder ausdrucken und dabei die Anzahl der Fotoprints bestimmen.

Druckvorauswahl für eine Ausschnittsvergrößerung

Die Ausschnittsvergrößerung eines Bildes kann ausgedruckt werden.

Rückstellung der Druckvorauswahldaten

Die auf einer Karte gespeicherten Druckvorauswahldaten können insgesamt rückgestellt werden.

 drücken, um das PRINT ORDER SETTING-Menü aufzurufen. Wenn die Karte keine Bilddaten enthält, unterbleibt diese Menüanzeige. Mit Δ oder ∇ RESET wählen und dann  drücken. Soll die vorliegende Druckvorauswahl beibehalten werden, KEEP wählen und  drücken.

- Soll nur das gewählte Bild entfernt werden, KEEP wählen und dann für die Einzelbild-Druckvorauswahl als Anzahl der Ausdrucke 0 eingeben.
- Soll die Druckvorauswahl für weitere Bilder verwendet werden, muss KEEP gewählt werden. Druckvorauswahldaten können an bereits auf der Karte befindliche Druckvorauswahldaten angefügt werden.

Hinweis:

- Diese Kamera kann nicht direkt an einen Drucker angeschlossen werden.
- Wenn die Karte bereits mit einem anderen Gerät erstellte DPOF-Vormerkdaten enthält, können diese bei Verwendung der Druckvorauswahlfunktionen dieser Kamera gelöscht werden. Zur Druckvorauswahl sollte diese Kamera verwendet werden.

BILDÜBERTRAGUNG AUF EINEN PERSONAL COMPUTER

Die zum USB-Kabelanschluss erforderlichen Bedienungsschritte variieren in Abhängigkeit vom Betriebssystem des Personal Computers. Angaben zur USB-Eignung des Personal Computers und Betriebssystems erhalten Sie beim Computer-Fachhändler oder -Hersteller.

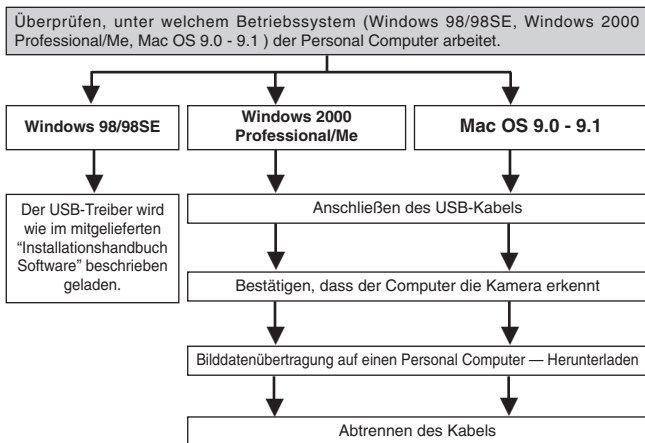

* Auch wenn der verwendete Personal Computer eine USB-Schnittstelle hat, kann die Datenübertragung ggf. nicht ausgeführt werden, wenn der Personal Computer unter einem der nachfolgend aufgelisteten Betriebssysteme arbeitet.

- Windows 95/NT 4.0
- Windows 98 als Upgrade-Version von Windows 95
- Mac OS 8.6 oder darunter (außer ab Werk installiertes Betriebssystem Mac OS 8.6 mit USB MASS Storage-Unterstützung (Version 1.3.5))
- Ein mit USB-Anschluss und -Karte o.ä. aufgerüsteter Computer
- Die Datenübertragung kann für einen generischen PC (Computer, die kein Markenprodukt sind) nicht gewährleistet werden.

Mit CAMEDIA Master können Bilddateien von der Karte übertragen und mit dem Computer bearbeitet werden.

Detaillierte Informationen über den Gebrauch von CAMEDIA Master finden sich im entsprechenden Bedienungshandbuch.

!Hinweis Bei Verwendung der CAMEDIA Master 2.5: _____

- Bei Verwendung der CAMEDIA Master 2.5 auf „Removable Disk“ klicken, nicht auf „My Camera“. Unter Mac OS lautet der Dateiname „Untitled“.

BILDÜBERTRAGUNG AUF EINEN PERSONAL COMPUTER (Forts.)

Direkte Datenübertragung von der austauschbaren SmartMedia-Karte

Mittels eines Kartenadapters können Bilddaten direkt (und ohne Anschluss der Kamera an den Personal Computer) von der Karte auf einen Personal Computer übertragen werden.

Bezüglich aktuellen Informationen zur Verfügbarkeit und Eignung von Kartenadaptersn wenden Sie sich bitte an ein Olympus Service Center oder Ihren Olympus-Fachhändler.

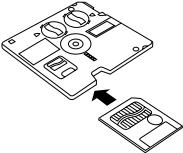
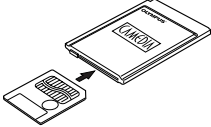
Computer-Systemvoraussetzungen	Erforderliches Zubehör
Personal Computer mit 3,5" Diskettenlaufwerk	Diskettenadapter 
Personal Computer mit PC Karteneinschub (PCMCIA) oder einem externen PC-Karten-Lese-/Schreibgerät	PC-Kartenadapter 
Personal Computer mit USB-Schnittstelle	SmartMedia-Karten-Lese-/Schreibgerät
Hinweis: <ul style="list-style-type: none">● Achten Sie jeweils auf die Kompatibilität. Je nach Computer-Systemvoraussetzungen und/oder Kartenspeicherkapazität kann es zu Funktionsbeeinträchtigungen der oben genannten Zubehörgeräte kommen.● Angaben zum Betreiben der oben genannten Zubehörgeräte finden Sie jeweils in der zugehörigen Benutzerdokumentation.	

Ausführlichere Angaben hierzu siehe die Bedienungsanleitung auf der CD-ROM.









- Kameratasche
- Fotodrucker für Olympus DigitalKameras
- Netzteil
- Standard-SmartMedia-Karte (8/16/32/64/128 MB)
- Diskettenadapter
- PC-Kartenadapter
- USB-SmartMedia-Schreib-/Lesegerät
- NiMH-Batterie
- Ladegerät für NiMH-Batterie

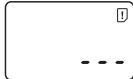



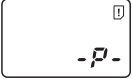

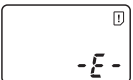
Besuchen Sie die Olympus Homepage, um aktuelle Informationen zu dem für diese Kamera erhältliche Zubehör zu erhalten.

<http://www.olympus.com>

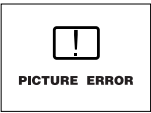
FEHLERMELDUNGEN

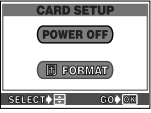
Falls eine Kamera-Betriebsstörung vorliegt, erscheint eine blinkende Fehlermeldung.

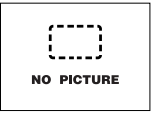
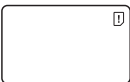
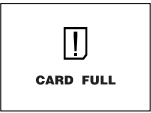
LCD-Feld	LCD-Monitor	Mögliche Ursache	Abhilfemaßnahmen
		Keine oder eine nicht identifizierbare SmartMedia-Karte eingelegt.	Die Karte einwand-frei einsetzen. Eine andere Karte verwenden.
		Keine weitere Aufnahme möglich.	Die Karte auswechseln oder nicht benötigte Aufnahmen löschen.
		Schreibgeschützte Karte.	Zur Aufnahme das Schreibschutzsiegel entfernen.
		Aufnahme, Wiedergabe oder Löschung für die eingelegte Karte ist nicht möglich.	Eine verschmutzte Karte mit einem sauberen fusselfreien Tuch säubern. Die Karte erneut einsetzen. Falls die Betriebsstörung weiterhin besteht, kann die Karte nicht verwendet werden.

LCD-Feld	LCD-Monitor	Mögliche Ursache	Abhilfemaßnahmen
Keine Anzeigen		Die Aufnahme kann mit dieser Kamera nicht wiedergegeben werden.	Das Bild mittels Computer-Software laden. Falls dies nicht möglich ist, ist die Bilddatei teilweise beschädigt.
		Die SmartMedia-Karte ist nicht formatiert.	Die Karte formatieren. (*Bei der Kartenformatierung werden alle auf der Karte befindlichen Daten gelöscht.)
		Die Karte ist leer. Es kann keine Wiedergabe erfolgen.	Eine Karte einlegen, die Bilder enthält.
		Die Karte ist voll und kann keine weiteren Daten, einschl. Druckvorauswahldaten, speichern.	Die Karte auswechseln oder nicht benötigte Aufnahmen löschen.
		Die Kartenfachabdeckung ist nicht geschlossen.	Die Kartenfachabdeckung schließen.

TECHNISCHE DATEN

Typ	Digitalkamera (Bildaufzeichnung und -wiedergabe)
Aufnahmesystem Fotobild	Digitale Aufnahme, JPEG (mit DCF-Unterstützung (Design rule for Camera File system)), TIFF (ohne Datenkompression), DPOF (Digital Print Order Format)
Movie-Bild	QuickTime Motion JPEG-Unterstützung
Speicher	3 (3,3)-Volt-SmartMedia, 4 MB – 128 MB (alle Ausführungen außer Karte mit 2 MB)
Bildspeicherkapazität (mit 16 MB-Karte)	1 Bild (TIFF: 2.048x1.536) Ca. 8 Bilder (SHQ: 2.048x1.536) Ca. 21 Bilder (HQ: 2.048x1.536) Ca. 49 Bilder (SQ: 1.280x960 NORMAL) Ca. 165 Bilder (SQ: 640x480 NORMAL)
Anzahl effektive Pixel	3.180.000 Pixel
Aufnahmeeinheit	Feste 1/1,8" CCD-Aufnahmeeinheit 3.340.000 Pixel (brutto)
Bildauflösung bei Aufnahme	2.048x1.536 Pixel (TIFF/SHQ/HQ) 1.600x1.200 Pixel (TIFF/SQ) 1.280x960 Pixel (TIFF/SQ) 1.024x768 Pixel (TIFF/SQ) 640x480 Pixel (TIFF/SQ)
Objektiv	Olympus Objektiv 6,5 bis 19,5 mm, F2,8, 8 Elemente in 6 Gruppen (entspricht einem 32- bis 96-mm-Objektiv bei einer Kleinbildkamera), mit asphärischer Glaslinse.
Belichtungsmessung	Digitale ESP-Messung, Spotmessung
Blende	W : F2,8 bis F11,0 T : F2,8 bis F11,0

Verschlusszeiten	Verwendung für mechanischen Verschluss
Fotobild	4 bis 1/800 Sek. (M-Modus: 16 bis 1/800 Sek., P/A-Modus: 1 bis 1/800 Sek.)
Movie-Bild	1/30 bis 1/10000 Sek.
Sucher	Optischer Realbildsucher
Monitor	4,5-cm-TFT-LCD-Farbmonitor, ca. 123.000 Pixel
Blitzladezeit	Ca. 6 Sek. (bei normaler Umgebungstemperatur mit neuen Batterien).
Autofokus	TTL-Autofokus-System, Autofokus-Spotmessung, Kontrastvergleichssystem Scharfstellbereich: Von 0,2 m bis ∞
Anschlüsse	Gleichspannungseingang, USB-Buchse (unterstützt USB 1,0)
Automatischer Kalender	Bis zum Jahre 2031
Umgebungsbedingungen	
Temperatur	0°C bis 40°C (Betrieb) – 20°C bis 60°C (Lagerung)
Luftfeuchtigkeit	30% bis 90% (Betrieb) 10% bis 90% (Lagerung)
Spannungsversorgung	Erforderliche Batterien: 2 CR-V3 Lithium-Batterieblöcke oder 4 AA (R6) NiMH-, NiCd-, Alkali- oder Lithiumbatterien. Zink-Kohle-Batterien dürfen nicht verwendet werden. Netzteil (optionales Zubehör).
Abmessungen (H) x (B) x (T)	110 x 76 x 70 mm
Gewicht	300 g (ohne Batterien/ohne Karte)

Änderungen der technischen Daten sind ohne Vorankündigung und Verpflichtung seitens des Herstellers möglich

Le agradecemos la adquisición de la cámara digital Olympus. Antes de usar su nueva cámara, lea detalladamente estas instrucciones para obtener las prestaciones óptimas y una vida de servicio más larga de la unidad. Conserve este manual en un lugar seguro para referencia futura.

Para usuarios en Europa



La marca "CE" indica que este producto cumple con los requisitos Europeos de seguridad, salud, protección del medio ambiente y del usuario. Las cámaras con marca "CE" están destinadas a la comercialización en Europa.

Para usuarios en las Américas

Para usuarios en E.E.U.U.

Declaración de conformidad

Número del modelo : C-3020ZOOM

Marca : OLYMPUS

Responsable : Olympus America Inc.

Dirección : 2 Corporate Center Drive, Melville, New York
11747-3157 U.S.A.

Número de teléfono : 631-844-5000

Probado en Cumplimiento de las Reglamentaciones FCC
PARA EL USO DOMÉSTICO O COMERCIAL

Este dispositivo cumple con el Apartado 15 de las reglamentaciones FCC. La operación está sujeta a las siguientes dos condiciones:

- (1) Este dispositivo puede no causar interferencia perjudicial.
- (2) Este dispositivo puede recibir cualquier interferencia, incluyendo interferencias que pueden causar un funcionamiento indeseado.

Para usuarios en Canadá

Este aparato digital Clase B cumple con todos los requisitos de la Reglamentación Canadiense para Equipos que Producen Interferencia.

Marcas registradas

- IBM es una marca registrada de International Business Machines Corporation.
- Microsoft y Windows son marcas registradas de Microsoft Corporation.
- Macintosh es una marca comercial de Apple Computer Inc.
- Todos los demás nombres de compañías y productos son marcas registradas y/o marcas comerciales de sus respectivos propietarios.
- Las normas para sistemas de archivos de cámaras referidas en este manual son las normas de la "Reglamentación de Diseño para Sistemas de Archivos de Cámaras/DCF" estipuladas por la Asociación de Industrias de Tecnología de Información y Electrónica de Japón (JEITA).

CONTENIDOS



NOMBRES DE LAS PARTES	136
CÓMO USAR ESTE MANUAL	146
PREPARATIVOS	147
ELEMENTOS BÁSICOS DE UNA TOMA	151
TOMAS AVANZADAS	165
REPRODUCCIÓN	167
AJUSTES DE IMPRESIÓN	170
TRANSFERENCIA DE IMÁGENES A UN ORDENADOR	171
ACCESORIOS OPCIONALES	173
CÓDIGOS DE ERROR	174
ESPECIFICACIONES	176

Estas instrucciones son sólo de referencia rápida. Para más detalles acerca de las funciones aquí descritas, refiérase a las instrucciones del CD del software en el CD-ROM.

NOMBRES DE LAS PARTES

Cámara

Mando de zoom (T/W)

Indicación de índice/mando
de reproducción de primer
plano ( / )

Botón del obturador

Panel de control

LED del disparador
automático

Flash

Enganche
para correa

Objetivo

Disco de ajuste dióptrico

Jack DC-IN

Tapa del conector

Tapa de la tarjeta

Conector USB

Botón de macro/puntos ( / )

Botón de impresión ()

Botón de borrado ()

Botón de modo de flash ()

Disco de modo

(S-Prg, A/S/M/  , P, OFF, )

Visor

Teclas de control

(   )

Monitor

Botón OK/Menú

Botón de enfoque manual ()

Botón de bloqueo de exposición automática (AEL)

Botón personalizado ()

Botón de protección ()

Botón del monitor ()

Lámpara de control de la tarjeta

Bloqueo del compartimento de pilas

Tapa del compartimento la pilas

Rosca trípode

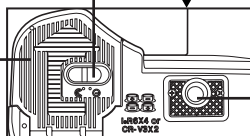

NOMBRES DE LAS PARTES

Indicaciones del visor

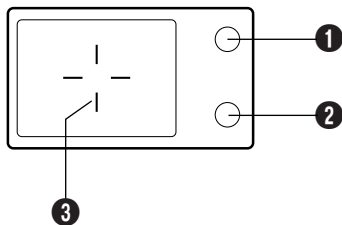

1 Lámpara naranja

- En algunas situaciones, esta lámpara se enciende al presionar el botón de disparo del obturador hasta la mitad del recorrido. Esto indica que el flash disparará cuando se tome fotografía.
- Se enciende al comenzar a grabar imágenes de vídeo y permanece encendida mientras la grabación está en progreso.
- Parpadea si se requiere del flash para una toma determinada y el flash está apagado.
- Si esta lámpara parpadea luego después de cambiar del modo de anulación de flash a otro modo o después de fotografiar con el flash, ésto significa que el flash está se recargando. Espere hasta que la lámpara deje de parpadear, luego presione el botón del obturador.

2 Lámpara verde

- Esta lámpara se encenderá cuando presione el botón del obturador hasta la mitad del recorrido para bloquear el enfoque y la exposición. Si el sujeto está fuera de foco, la lámpara parpadeará.
- Parpadea cuando, al presionar sobre el botón del obturador, el mismo no se libera debido a alguna razón justificada, como el procesamiento de la imagen en curso que se ejecuta después de cada toma y la no existencia de suficiente memoria para otra toma.
- Parpadea cuando hay un problema con la tarjeta.

3 Marca de objeto de enfoque automático (AF)

- Coloque esto en el sujeto para enfocararlo.

Indicaciones del panel de control

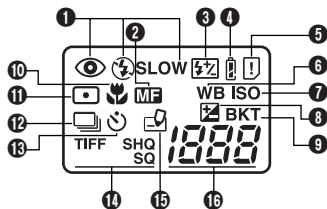

1 Modo de flash

- Aparece cuando el modo de flash es seleccionado a través de la presión del botón (modo de flash).
Sin indicación: Flash automático, : Flash de reducción de ojos rojos,
 : Flash de relleno, : Flash de sincronización lenta,
 : Desactivado (anulación de flash)

2 Enfoque manual

- Aparece cuando se bloquea el enfoque empleando la función de enfoque manual.

3 Control de intensidad del flash

- Aparece cuando la cantidad de luz emitida por el flash es ajustada.

4 Verificación de las pilas

- Si la carga restante de las pilas está baja, la indicación de verificación de pilas cambia como a continuación:



5 Error de tarjeta

- Cuando se conecta la alimentación, la cámara verifica la tarjeta de memoria extraíble. Esta indicación aparece, si hay algún problema con la tarjeta.

6 Balance del blanco

- Mostrado cuando el balance del blanco está ajustado en cualquier modo excepto AUTO.

NOMBRES DE LAS PARTES

Indicaciones del panel de control (Cont.)

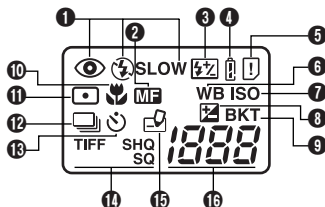

7 ISO

- Mostrado cuando ISO está ajustado en cualquier modo excepto AUTO.

8 Compensación de exposición

- Aparece cuando se ajusta la compensación de exposición en cualquier valor, a excepción de 0.

9 Soporte automático

- Aparece cuando el modo de accionamiento está ajustado en el modo de soporte automático.

10 Modo macro

- Aparece cuando el modo macro está activado.

11 Modo de medición de puntos

- Aparece cuando el modo de medición de puntos está activado.

12 Toma secuencial

- Aparece cuando el modo de accionamiento está ajustado en toma secuencial o toma secuencial de enfoque automático (AF).

13 Modo de disparador automático

- Aparece cuando se ajusta el modo de disparador automático.

14 Modo de grabación (TIFF, SHQ, HQ, SQ)

- Muestra el modo en que se grabarán las imágenes.

15 Escritura en la tarjeta

- Aparece cuando las imágenes están siendo escritas en una tarjeta de memoria extraíble.

16 Número de imágenes fijas almacenables

- Muestra el número de imágenes fijas que pueden ser tomadas.

Segundos restantes (sólo en el modo Imágenes de vídeo)

- Muestra el tiempo disponible de grabación de imágenes de vídeo.

Error de tarjeta

- Aparece cuando hay algún problema con la tarjeta de memoria extraíble. → Ver "Códigos de error".

Indicaciones del monitor — Información de la toma

Las indicaciones varían de acuerdo con el modo de la toma.

La información de abajo aparece siempre en el modo de toma.

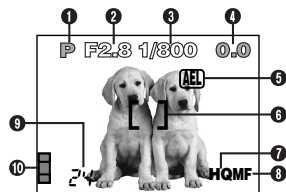

Después de operar los botones/disco de modo o de cerrar los menús, la información de abajo aparece durante aprox. 3 segundos.



* Estas ilustraciones muestran ejemplos de indicaciones que aparecen cuando se ajusta el disco de modo en P.

1 Modo de la toma

- Muestra el modo de la toma.

S-Prg: Modo de programación de escena (: Modo Retrato, : Modo Deportes, : Modo Paisaje, : Modo Escena nocturna, : Modo de Imágenes de vídeo),

P: Modo programado, **A**: Modo de prioridad de apertura, **S**: Modo de prioridad del obturador, **M**: Modo manual, : Mi modo

2 Valor de apertura

- Muestra el valor actual de la apertura.

3 Velocidad del obturador

- Muestra la velocidad actual del obturador.

4 Compensación de exposición

- Muestra el valor actual de la compensación de exposición (intensidad de brillo).

Diferencial de exposición (solamente en el modo M)

- Muestra la diferencia entre la exposición determinada por la combinación de la apertura y de la velocidad del obturador actualmente seleccionada y la exposición considerada óptima por la cámara.

5 Bloqueo de exposición

AEL : Bloqueo AE

- La exposición es bloqueada hasta que la toma de un solo cuadro sea ejecutada. Después de la toma, la indicación desaparece.

NOMBRES DE LAS PARTES

Indicaciones del monitor — Información de la toma (Cont.)

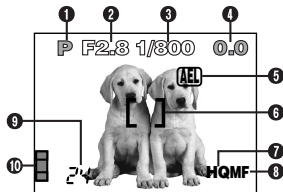

MEMO : Memoria AE

- La exposición es bloqueada y retenida en la memoria aun después de la toma.

Este indicador aparece hasta que la memoria AE sea desactivada.

6 AF Marca del objeto de enfoque automático (AF)

- Coloque esto en el sujeto para enfocararlo.

7 Modo de grabación (TIFF, SHQ, HQ, SQ)

- Muestra el modo de grabación que fue seleccionado en el menú.

8 Enfoque manual

- Aparece cuando se bloquea el enfoque empleando la función de enfoque manual.

9 Número de imágenes fijas almacenables

- Muestra el número de imágenes fijas posibles de ser tomadas.

Segundos restantes (Sólo en el modo Imágenes de vídeo)

- Muestra el tiempo disponible de grabación de imágenes de vídeo para operación del obturador una vez.

10 Bloque de memoria

- Muestra el espacio utilizado por las imágenes almacenadas en la memoria incorporada. Si toma imágenes continuamente, la indicación cambia como se muestra a continuación.

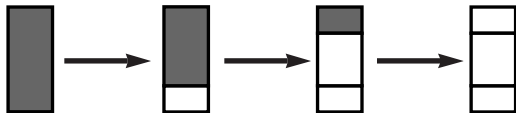

El bloque de memoria cambia dependiendo del número de fotografías almacenables o de los segundos restantes.



11 Modo de accionamiento

- Aparece cuando el modo de accionamiento está ajustado en los menús.
 : Toma de un solo cuadro, : Toma secuencial, AF : Toma secuencial AF, : Toma con disparador automático, BKT : Soporte automático

12 Modo de medición de puntos/macro

- Aparece cuando el modo de medición de puntos/macro es seleccionado a través de la presión del botón / (macro/puntos).
 Sin indicación: ESP Digital (ajuste por defecto de fábrica), : Medición de puntos, : Macro, : Medición de puntos+Macro

13 Balance del blanco

- Aparece cuando WB es ajustado en el menú.
 Sin indicación: Automático, : Luz del día, : Nublado, : Lámpara de tungsteno, : Fluorescente, : Balance del blanco en un toque

14 ISO

- Muestra el ISO (AUTO, 100, 200 ó 400) seleccionado en el menú. Aun estando seleccionado AUTO, el ISO cambia a 100 cuando el disco de modo está ajustado en A/S/M/ . Aun estando seleccionado AUTO, el ISO aumenta automáticamente cuando no se emplea el flash en situaciones de baja iluminación, para impedir imágenes borrosas provocadas por movimientos de la cámara.

15 Modo de flash

- Aparece cuando el modo de flash es seleccionado a través de la presión del botón (modo de flash).
 Sin indicación: Flash automático, : Flash de reducción de ojos rojos, : Flash de relleno, SLOW1/ SLOW2/ SLOW1 : Sincronización lenta del flash, : Desactivado (anulación de flash)

NOMBRES DE LAS PARTES

Indicaciones del monitor — Información de la reproducción

El ajuste INFO en el menú le permite seleccionar la cantidad de información a ser mostrada en el menú.

Información de la reproducción de fotografías fijas

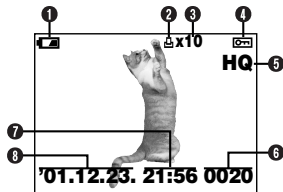

Cuando INFO está ajustado en OFF

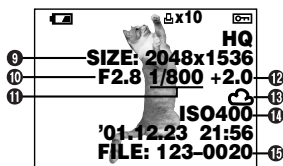

Cuando INFO está ajustado en ON

1 Verificación de pilas

- La indicación de verificación de pilas cambia como a continuación:



Completamente cargada

Carga baja

- Tenga en cuenta que el tiempo restante varía dependiendo del tipo de pilas empleado.

2 Reserva de impresión

- Aparece cuando la reserva de impresión está ajustada.

3 Número de impresiones

- Muestra el número de impresiones a crear.

4 Protección

- Aparece cuando la imagen está protegida.

5 Modo de grabación

6 Número de cuadro

7 Hora

8 Fecha

- El año 2001 es mostrado como '01.

9 Número de píxeles

10 Valor de apertura

11 Velocidad del obturador

12 Compensación de exposición

13 Balance del blanco

14 ISO

15 Número de archivo/Número de cuadro

Información de la reproducción de imágenes de vídeo

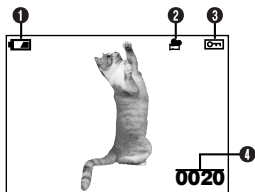

Cuando INFO está ajustado en OFF

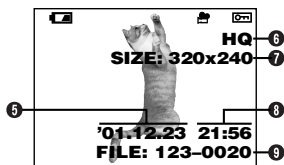

Cuando INFO está ajustado en ON

- 1 Verificación de pilas**
- 2 Marca de imágenes de vídeo**
- 3 Protección**
 - Aparece cuando la imagen está protegida.
- 4 Número de cuadro**
- 5 Fecha**
 - El año 2001 es mostrado como '01.
- 6 Modo de grabación**
- 7 Número de pixels**
- 8 Hora**
- 9 Número de archivo/Número de cuadro**
 - Durante la reproducción de imágenes de vídeo, el tiempo de grabación aparece como a continuación:

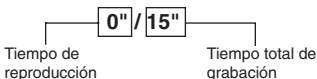

Nota:

- Las indicaciones que aparecen en la imagen de vídeo seleccionada y mostrada desde una indicación miniatura son diferentes de aquéllas que aparecen cuando la imagen de vídeo es mostrada empleando la función de reproducción de imágenes de vídeo.

CÓMO USAR ESTE MANUAL

Las instrucciones de este manual emplean una serie de números para cada procedimiento de operación e ilustración de botón/disco. Siga estos números en orden al operar la cámara.

Ajuste el disco de modo en la posición mostrada en la ilustración. Según este ejemplo estaría ajustado en P.

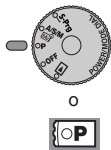

Significa "Presionar este botón".



Si un botón aparece en negro, presiónelo como parte del paso.



Las flechas Δ , ∇ , \triangleleft y \triangleright utilizadas en las instrucciones corresponden a las teclas de control según se muestra.

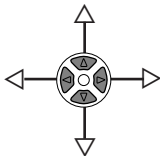

Ajuste las funciones en los menús en el orden de estas flechas. Antes de usar los menús, sírvase leer "Utilización de los meús" para más detalles.

En el menú principal, seleccione **MODE MENU** \rightarrow **CAMERA** \rightarrow **A/S/M/**  \rightarrow **S**, luego presione  para terminar el ajuste. Para comenzar a fotografiar, presione otra vez .

PREPARATIVOS

Colocación de las pilas

Cargue las pilas como se muestra abajo:

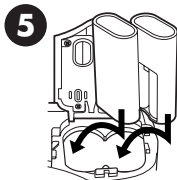
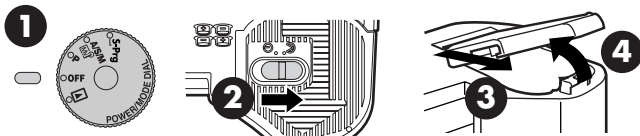

Cuando utilice pilas de litio CR-V3 (Olympus LB-01)

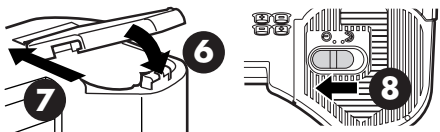

Cuando utilice pilas AA (R6)

● Las pilas de litio CR-V3 (Olympus LB-01) no pueden ser cargadas.

● Uso del adaptador de alimentación CA (opcional)

Use un adaptador CA diseñado para el área donde la cámara será utilizada. Consulte con su distribuidor más cercano o el Centro de servicio para detalles.

Inserción/Expulsión de la tarjeta SmartMedia

Asegúrese de emplear una tarjeta de 3V (3,3 V). Las tarjetas no Olympus de 3V (3,3 V) deben ser formateadas con la cámara. No utilice una tarjeta de 5 V ó 2 MB.

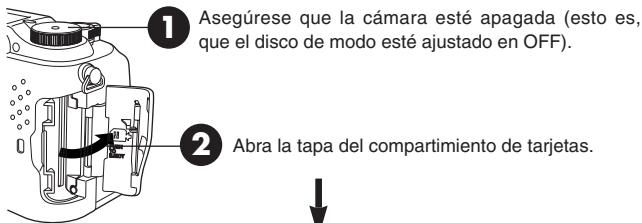

3 Inserción de una tarjeta de memoria extraíble SmartMedia

Inserte completamente la tarjeta con el área de contacto orientada hacia el monitor (parte trasera de la cámara). Empuje firmemente la tarjeta hacia abajo, cuidando de no doblarla. Una tarjeta insertada correctamente quedará trabada en su posición y no se saldrá.

- Observe la orientación de la tarjeta. Si es insertada incorrectamente, podrá trabarse.

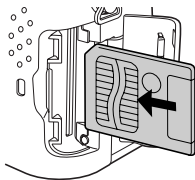

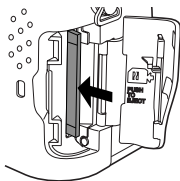

3 Expulsión de la tarjeta

Empuje levemente la tarjeta para desengancharla, luego retírela.











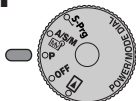

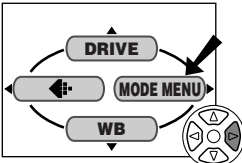
4 Cierre la tapa firmemente.

Encendido/apagado de la alimentación

- 1 Presione las lengüetas de la tapa del objetivo para retirarla.
- 2 Ajuste el disco de modo en S-Prg, P, A/S/M/  o  .
 - La cámara se enciende.
 - El objetivo no se extiende cuando el disco de modo está ajustado en  .
- 3 Ajuste el disco de modo en OFF.
 - La cámara se apaga.

Ajuste de la fecha/hora

- 1 
- 2 
- 3 Presione  en las teclas de control para seleccionar MODE MENU.

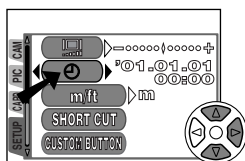
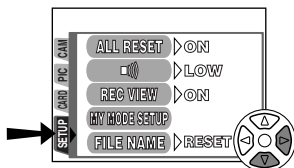
- 4 Presione  para seleccionar SETUP, luego presione  .
 - Aparecen los ítems del menú SETUP.
- 5 Presione   para seleccionar , luego presione  .
 - La pantalla  aparece.



PREPARATIVOS (Cont.)

6 Cuando esté seleccionado en verde en la pantalla, presione para seleccionar el formato de la fecha.

- Seleccione cualquiera de los siguientes formatos:
D-M-Y (Día/Mes/Año)
M-D-Y (Mes/Día/Año)
Y-M-D (Año/Mes/Día)

- Este y los siguientes pasos muestran el procedimiento usado cuando los ajustes de fecha y hora están ajustados en Y-M-D.

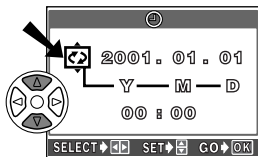

Pantalla

7 Presione para mover al ajuste de año (Y).

8 Presione para ajustar el año. Cuando el año esté ajustado, presione para mover al ajuste de mes (M).

- Repita este procedimiento hasta que la fecha y la hora estén completamente ajustadas.
- Para volver al ajuste anterior, presione .

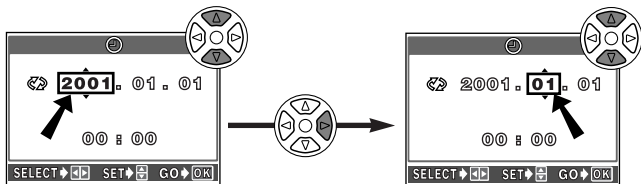

9 Presione .

- La cámara vuelve a la pantalla de menú.
- Si se presiona nuevamente , el menú desaparece.
- Para un ajuste más preciso, presione en el tono de tiempo de 00 segundos. El reloj comenzará a funcionar cuando presione el botón.

!Nota:

- Los ajustes actuales permanecerán inalterados aunque la alimentación sea desconectada, a menos que los mismos sean reajustados.
- El ajuste de la fecha/hora será cancelado si se deja la cámara sin pilas durante aprox. 1 hora. Si esto ocurre, ajuste la fecha/hora nuevamente. Si se extraen las pilas poco tiempo después de haberlas colocado en la cámara, puede tomar menos de 1 hora para que se cancele el ajuste de la fecha/hora.

Ajuste de dioptría

Gire el disco de ajuste dióptrico hasta que vea la marca de objeto de enfoque automático claramente.

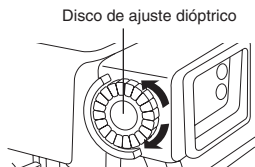
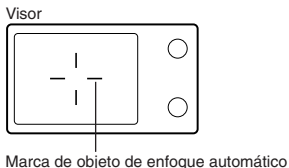

ELEMENTOS BÁSICOS DE UNA TOMA

Ajuste del modo de toma — Disco de modo

S-Prg Toma programada de escena

Le permite tomar fotografías con sólo seleccionar un modo de toma apropiado de entre los cinco modos preajustados (Modos Retrato, Deportes, Paisaje, Escena nocturna y Imágenes de vídeo), dependiendo de la condición de toma.

P Toma programada

Cada vez que usted toma una fotografía fija, la cámara ajusta la abertura y la velocidad del obturador.

A/S/M Prioridad de abertura/Prioridad del obturador/Manual/ Toma Mi (Imagen) modo

Le permite ajustar la abertura y/o la velocidad del obturador manualmente. Cuando el disco de modo es ajustado en A/S/M/ , los siguientes ítems pueden ser ajustados con los menús.

A (Toma con prioridad de abertura)

Usted ajusta la abertura y la cámara ajusta la velocidad del obturador.

S (Toma con prioridad del obturador)

Usted ajusta la velocidad del obturador y la cámara ajusta la abertura.

M (Toma manual)

Usted ajusta tanto la abertura como la velocidad del obturador.

Toma Mi (Imagen) modo

Le permite hacer su conjunto original de ajustes de función como valor de abertura y posición de zoom y guardarlo como modo de forma que pueda obtener toda la configuración con sólo seleccionar el modo .

Utilización de los menús

Cuando los menús son mostrados, la primera pantalla que aparece en el monitor es llamada menú principal. El contenido de este menú cambia de acuerdo con la posición del disco de modo (ver el diagrama de abajo). En el menú principal, hay dos tipos de menús disponibles: **MODE MENU** y otros menús (**menús de acceso directo**).

Menú de acceso directo

Los menús de acceso directo son los demás menús del menú principal, que no sean **MODE MENU**. Estos ítems pueden ser reemplazados con sus ítems preferidos, pero sólo cuando el disco de modo está ajustado en P o A/S/M/ . La simple presión de las teclas de control de acuerdo con las marcas mostradas al lado de cada ítem le llevará directamente a sus pantallas.

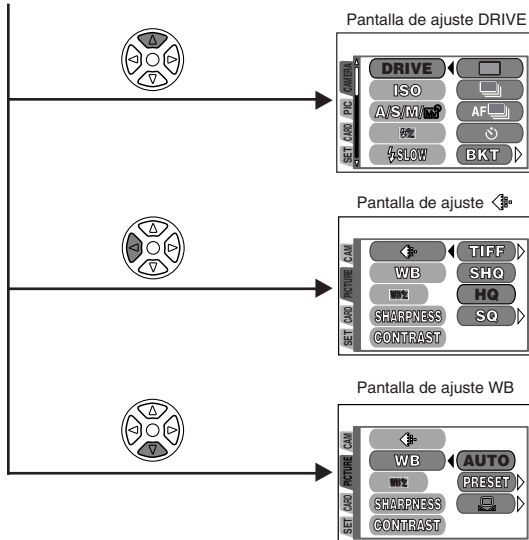
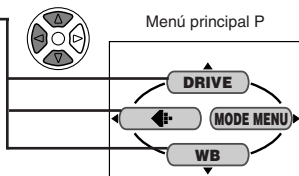

Menú principal P

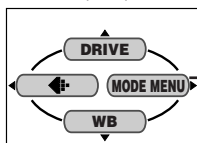

Menú de modo

MODE MENU (mostrado en el menú principal) contiene todas las funciones que están disponibles y está dividido en 4 lengüetas: CAMERA, PICTURE, CARD y SETUP. Estos pueden ser seleccionados con las lengüetas en la izquierda de la pantalla, utilizando Δ / ∇ , como se muestra abajo.

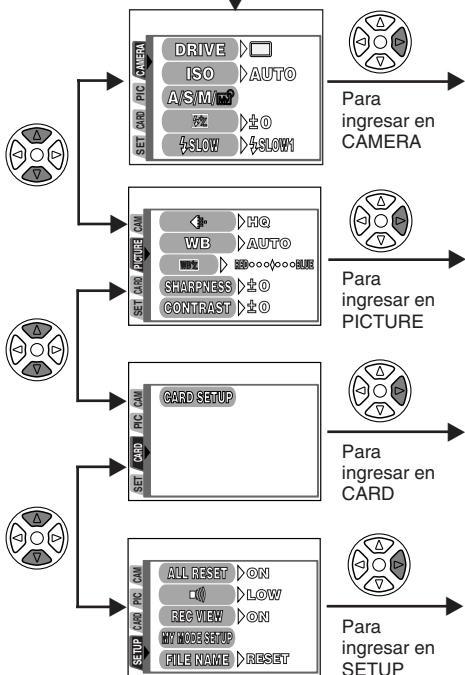

Ejemplo de cómo ajustar una función

Siga los pasos de abajo para ajustar una función en MODE MENU. En este ejemplo, ajuste (sonido bip) en OFF cuando el disco de modo está ajustado en P.

- 1** Ajuste el disco de modo en P y presione para mostrar el menú principal.

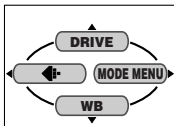

- 2** Presione para ingresar en MODE MENU.

Una pantalla es mostrada con lengüetas en la izquierda.

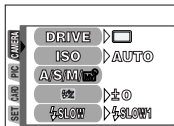

- 3** Mantenga presionado hasta que se seleccione la lengüeta SETUP.

La marca se desplaza hasta la lengüeta seleccionada y la selección será iluminada.

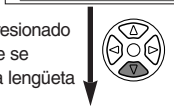

- 4** Presione para ingresar en SETUP.

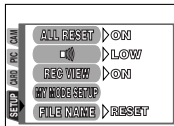

- 5** Presione para seleccionar .

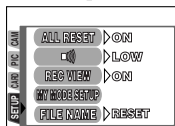

- 6** Presione para mostrar OFF/LOW/HIGH.

El ajuste por defecto de fábrica es LOW.

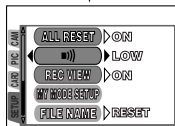

- 7** Presione para seleccionar OFF.

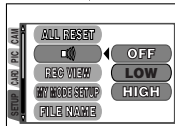

- 8** Presione para guardar el ajuste. Para volver al modo de toma, presione nuevamente.



!Nota:

- Algunas funciones del menú no pueden ser ajustadas separadamente para cada modo. Para conocer más detalles, sírvase leer "Ajuste de restricciones y Ajustes por defecto" que puede encontrar en cada página de función de menú de modo en el Manual de Consulta.











Funciones del menú (Tomas)

Para más detalles, refiérase a las instrucciones del software CD en el CD-ROM.

Algunos ajustes de función pueden no estar disponibles dependiendo de la posición del disco de modo.

Los ajustes por defecto de fábrica de algunas funciones varían dependiendo de la posición del disco de modo.







CAMERA

Indicación	Función	Ajuste
DRIVE	Cambia los modos de accionamiento, o ajusta la toma con soporte automático o con disparador a distancia.	 , BKT (± 0.3 , ± 0.7 , ± 1.0 , x3, x5)
ISO	Ajusta la sensibilidad del ISO.	AUTO, 100, 200, 400
A/S/M/ 	Asigna el modo en la posición A/S/M /  del disco de Modo.	A, S, M, 
	Controla la intensidad del flash.	-2EV a +2EV
 SLOW	Le permite tomar fotografías de escenas nocturnas.	 SLOW1,   SLOW,  SLOW2
NOISE REDUCTION	Reduce el ruido en imágenes durante exposiciones largas.	OFF, ON
DIGITAL ZOOM	Es posible zoomar a un máximo de 7,5x utilizando el procesamiento de imagen digital.	OFF, ON
FULLTIME AF	Enfoca automáticamente sin presionar el botón del obturador hasta la mitad del recorrido.	OFF, ON
AF MODE	Selecciona el método de enfoque automático.	iESP, SPOT

ELEMENTOS BÁSICOS DE UNA TOMA (Cont.)

Indicación	Función	Ajuste
PANORAMA	Hace una imagen panorámica.	—
FUNCTION	Cambia el color de la fotografía.	OFF, BLACK&WHITE, SEPIA, WHITE BOARD, BLACK BOARD

PICTURE (No disponible en los modos)







Indicación	Función	Ajuste
	Ajusta el modo de grabación.	TIFF, SHQ, HQ, SQ
WB	Ajusta el balance del blanco de acuerdo a la fuente de luz.	AUTO, PRESET ( ,  ,  , ) 
	Hace los colores más azulados/rojizos.	—
SHARPNESS	Ajusta el nivel de nitidez de la imagen.	—
CONTRAST	Ajusta el contraste de la fotografía.	—

CARD

Indicación	Función	Ajuste
CARD SETUP	Formatea tarjetas SmartMedia. (* Todos los datos existentes almacenados en la tarjeta son borrados cuando la tarjeta es formateada.)	—

Funciones del menú (Tomas)

SETUP

Indicación	Función	Ajuste
ALL RESET	Determina si los ajustes actuales de la cámara serán almacenados o no.	OFF, ON
	Ajuste el sonido bip empleado para los avisos, etc.	OFF, LOW, HIGH
REC VIEW	Ajusta si la fotografía grabada será mostrada o no durante la toma.	OFF, ON
MY MODE SETUP	Le permite hacer su conjunto original de ajustes de función y guardarlo como el modo  . Una vez que haya guardado sus ajustes, en cualquier momento en que encienda la cámara puede obtener toda la configuración con sólo seleccionar el modo  . Los ajustes guardados permanecen en la memoria después que se apaga la cámara.	CURRENT, RESET, CUSTOM
FILE NAME	Especifica cómo grabar los nombres del archivo en la tarjeta.	RESET, AUTO
	Ajusta el brillo del monitor.	—
	Ajusta la fecha/hora.	—
m/ft	Ajusta las unidades de medida durante el enfoque manual.	m, ft
SHORT CUT	Reemplaza cualquiera de las 3 funciones, excepto MODE MENU del menú principal con otras funciones.	Todas las funciones incluidas en los menús CAMERA & PICTURE.
CUSTOM BUTTON	Asigna un modo en el botón personalizado.	AE LOCK, cualquier función en el menú CAMERA, WB, 

ELEMENTOS BÁSICOS DE UNA TOMA (Cont.)

Funciones del menú (Reproducción)





Los métodos de ajuste del menú de reproducción son similares al del menú de toma.

Indicación		Función	Ajuste
	*1	Muestra todas las fotografías almacenadas automáticamente (Muestra de diapositivas).	—
INFO		Cambia la cantidad de información de fotografía indicada.	ON, OFF
MOVIE PLAY*2		Reproduce, edita o guarda imágenes de vídeo como fotografías fijas indexadas.	PLAYBACK, FRAME BY FRAME, EXIT
MODE MENU	CARD CARD SETUP	Borra todas las fotografías y formatea la tarjeta SmartMedia. (*Todos los datos existentes almacenados en la tarjeta son borrados cuando la tarjeta es formateada.)	—
	SETUP	Cambia los ajustes de la cámara. → Menú SETUP	

*1 Disponible únicamente durante la reproducción de fotografía fija.

*2 Disponible únicamente durante la reproducción de imágenes de vídeo.

SETUP

Indicación	Función	Ajuste
ALL RESET	Determina si los ajustes actuales de la cámara serán almacenados o no.	OFF, ON
	Ajuste el sonido bip empleado para los avisos, etc.	OFF, LOW, HIGH
	Ajusta el brillo del monitor.	—
	Ajusta la fecha/hora.	—
	Ajusta el número de fotografías mostradas de una vez durante la reproducción.	4, 9, 16

Ajuste de apertura — Toma con prioridad de apertura



- 1 En el menú principal, seleccione **MODE MENU** → **CAMERA** → **A/S/M/** → **A**, luego presione para terminar el ajuste. Para comenzar a fotografiar, presione otra vez .

2

Para aumentar el valor de la apertura (valor F), presione Δ .



Para disminuir el valor de la apertura (valor F), presione ∇ .

Ajuste de velocidad del obturador — Toma con prioridad del obturador



- 1 En el menú principal, seleccione **MODE MENU** → **CAMERA** → **A/S/M/** → **S**, luego presione para terminar el ajuste. Para comenzar a fotografiar, presione otra vez .

2

Para aumentar la velocidad del obturador, presione Δ .



Para disminuir la velocidad del obturador, presione ∇ .

Ajuste de apertura y Velocidad del obturador — Toma manual



- 1 En el menú principal, seleccione **MODE MENU** → **CAMERA** → **A/S/M/** → **M**, luego presione para terminar el ajuste. Para comenzar a fotografiar, presione otra vez .

2

Para aumentar la velocidad del obturador, presione Δ .

Para aumentar el valor de la apertura (valor F), presione \triangleleft .



Para disminuir el valor de la apertura (valor F), presione \triangleright .

Para disminuir la velocidad del obturador, presione ∇ .

Toma de fotografías fijas



- 1** Retire la tapa del objetivo y ajuste el disco de modo en P.



- 2** Apunte la cámara hacia la dirección del sujeto mientras lo visualiza a través del visor.

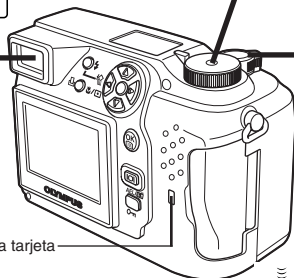

Lámpara de control de la tarjeta

- 3** Para enfocar sobre el sujeto, presione el botón del obturador ligera y lentamente hasta la mitad del recorrido.

- Cuando el sujeto está enfocado, la lámpara verde se enciende.



Lámpara verde

- 4** Para iniciar la toma, presione el botón del obturador a fondo lentamente.

- La lámpara verde y la lámpara de control de la tarjeta parpadean y la cámara empieza a almacenar las fotografías en la tarjeta.

Nota:

- NUNCA abra la tapa del compartimento de tarjetas, expulse la tarjeta, retire las pilas, ni desconecte el enchufe de un adaptador CA opcional mientras la lámpara de control de la tarjeta esté parpadeando. El hacerlo puede destruir las imágenes almacenadas e impedir el almacenamiento de imágenes que fueron tomadas recientemente.

2 Presione para mostrar el Menú.

1 Retire la tapa del objetivo y ajuste el disco de modo en S-Prg.



3 Presione para seleccionar S-Prg.

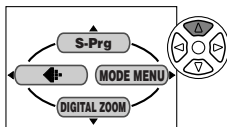

4 Presione reiteradamente para seleccionar imágenes de vídeo.

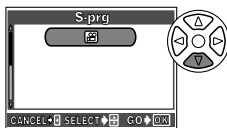

5 Presione .

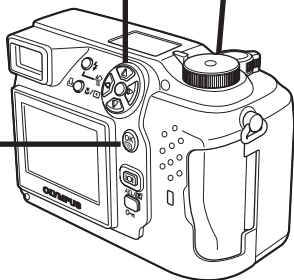
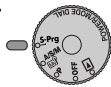

ELEMENTOS BÁSICOS DE UNA TOMA (Cont.)

- 6** Dirija la cámara hacia el sujeto y centre la fotografía mientras visualiza a través del monitor.

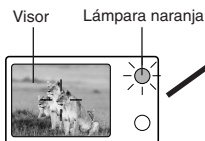

Lámpara de control de la tarjeta

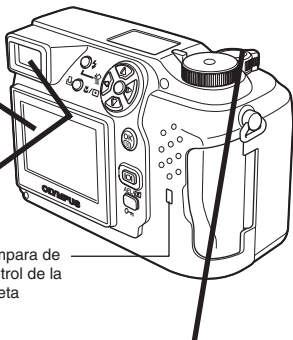

- 7** Presione el botón del obturador a fondo para empezar la grabación.

- La lámpara naranja se enciende.
- Los sujetos se mantienen enfocados todo el tiempo durante la grabación de imágenes de vídeo

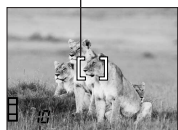

Segundos restantes

- 8** Presione el botón del obturador a fondo nuevamente para detener la grabación.

- La lámpara de control de la tarjeta parpadea y la cámara empieza a grabar las imágenes de vídeo en la tarjeta.
- Si agota los segundos restantes mostrados, la cámara automáticamente finaliza las tomas y comienza a grabar las imágenes de vídeo en la tarjeta.

■ Para efectuar el acercamiento de un sujeto, presione el mando de zoom hacia T. Para tomar una fotografía más amplia, presione el mando de zoom hacia W.

■ Es posible efectuar la toma en telefoto/granangular en hasta 3x de ampliación (equivalente a 32 mm – 96 mm de una cámara de 35 mm). Al combinar el zoom digital con el zoom óptico de 3x, es posible la ampliación de zoom hasta 7,5x.

■ **Cómo tomar utilizando el monitor**

→ Presione el botón  (monitor).

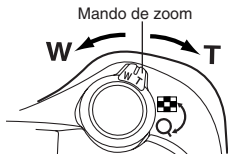

■ **Bloqueo de enfoque**   

Si el sujeto de la composición no está dentro de la marca del objeto AF y el enfoque no es posible (según la ilustración de la derecha), intente lo siguiente:

1 Enfoque algo dentro de la marca del objetivo AF. Presione el botón del obturador hasta la mitad del recorrido para bloquear el enfoque.

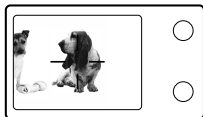



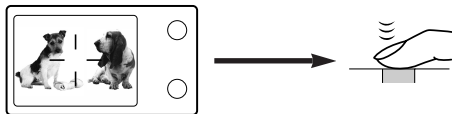





2 Coloque la fotografía mientras mantiene el botón del obturador presionado hasta la mitad del recorrido.



ELEMENTOS BÁSICOS DE UNA TOMA (Cont.)

■ Enfoque manual

Si no es posible bloquear el enfoque automático, utilice el enfoque manual.

- 1** Mantenga presionado  durante más de 1 segundo.
Cuando la pantalla de selección de distancia focal aparece en el monitor, presione  para seleccionar MF.
- 2** Presione   para seleccionar la distancia focal.
- 3** Mantenga presionado  durante más de 1 segundo para guardar el ajuste.
- 4** Efectúe la toma.
- 5** Para cancelar el ajuste MF, mantenga presionado nuevamente  durante más de un segundo para mostrar la pantalla de selección de la distancia focal.
- 6** Para retornar al modo de enfoque automático (AF), presione  para seleccionar AF, luego presione .

■ Uso del flash

Flash automático (Sin indicación):

Dispara automáticamente en condiciones de poca iluminación y a contraluz.

Flash de reducción de ojos rojos  :

Reduce significativamente el fenómeno de "ojos rojos" (Los ojos del sujeto aparecen rojos).





Flash de relleno (activación forzada)  :

Dispara siempre independientemente de la iluminación disponible.

Flash desactivado  :

Para situaciones donde el uso de flash está prohibido, o cuando no utilice el flash.

Sincronización lenta  SLOW1  SLOW2   SLOW:



Ajusta el flash en velocidades lentas de obturación. En el menú principal, seleccione MODE MENU → CAMERA →  SLOW →  SLOW1,  SLOW2 o   SLOW.

Presione el botón  (modo de flash) reiteradamente hasta que la indicación del modo de flash deseado aparezca.

■ Modo de accionamiento

Toma de un solo cuadro  : Toma 1 cuadro por vez cuando el botón del obturador es presionado a fondo (toma normal).

Toma secuencial  : Toma fotografías secuencialmente. El enfoque, la exposición y el balance del blanco son bloqueados en el primer cuadro.

Toma secuencial de enfoque automático (AF)   : Toma fotografías secuencialmente. El enfoque está bloqueado en cada cuadro automáticamente. La velocidad de la toma secuencial de enfoque automático (AF) es más lenta que la velocidad de la toma secuencial normal.

Toma con disparador automático  : Toma un solo cuadro empleando el disparador automático.

Soporte automático (BKT) : Toma múltiples cuadros de la misma fotografía, cada una con un valor de exposición diferente. El enfoque y el balance del blanco son bloqueados en el primer cuadro.





En el menú principal, seleccione MODO MENU → CAMERA → DRIVE → selecciona un modo.

■ Modos de medición

Existen 2 métodos de medición: Medición ESP digital y Medición de puntos.

Medición ESP digital → Mide el centro del sujeto y el área que lo rodea. La cámara se ajusta en este método de medición en la fábrica.

Medición de puntos → La exposición es determinada a través de la medición del área que está dentro de la marca de objeto de enfoque automático. En este modo, se puede fotografiar un sujeto con exposición óptima, independientemente de la luz de fondo. La medición de puntos también está disponible en el alcance útil del modo macro (Medición de puntos+Modo macro).

Presione el botón  /  reiteradas veces hasta que  (Medición de puntos) o  (Medición de puntos+Modo macro) aparezca en el control de panel.





■ Bloqueo de exposición automática (AE)

Adecuado para situaciones cuando la exposición óptima es difícil de lograr (tales como, cuando hay demasiado contraste entre el sujeto y el entorno). Por ejemplo, si el sol está encuadrado y la toma con exposición automática resulta un sujeto oscuro, reacomode su toma, de manera que el sol no aparezca encuadrado. Luego, presione el botón **AEL/** para bloquear el valor medido (exposición) temporariamente. Seguidamente, coloque su toma nuevamente con el sol encuadrado y fotografíe. O sea, utilice el bloqueo de exposición automática (AE) cuando desee un ajuste de exposición diferente al ajuste que normalmente se aplicaría para la imagen que desea fotografiar.

■ Toma en el modo macro

Le permite fotografiar cerca al sujeto (no más cerca de 0,2 m), de manera que pueda llenar completamente el cuadro con el sujeto, mientras el mando de zoom esté presionado hasta la posición máxima W.

Cuando su sujeto objetivo está en el centro del cuadro, obtendrá una mejor fotografía haciendo la toma en el modo macro con medición de puntos.

Presione el botón / reiteradas veces hasta que  (Modo macro) o  (Medición de puntos+Modo macro) aparezca en el panel de control.

■ Compensación de exposición

Esta función le permite hacer cambios finos en el ajuste de exposición actual. En algunos casos, es posible obtener mejores resultados cuando la exposición que la cámara ajusta es compensada (ajustada) manualmente. Es posible ajustar entre +/-2,0 en pasos de 1/3. En el monitor aparece el valor actual de compensación de la exposición.

Ajusta hacia -
(las imágenes se oscurecen)

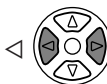

Ajusta hacia +
(las imágenes se aclaran)

Visualización de fotografías fijas

1 Ajuste el disco de modo en  (reproducción).

O

Presione  (botón del monitor) dos veces rápidamente durante el modo de toma. (Visualización rápida)

- El monitor se enciende y la fotografía grabada aparece.

2 Muestre las fotografías deseadas utilizando las teclas de control.

- Las fotografías indicadas por  son cuadros de imágenes de vídeo.

Salta hacia la fotografía 10 cuadros más atrás.



Muestra la siguiente fotografía.

Salta hacia la fotografía 10 cuadros más adelante.

Muestra la fotografía anterior.

Girando el mando de zoom hacia:

T: Amplía la fotografía.

W: Muestra múltiples fotografías al mismo tiempo.

Mando de zoom

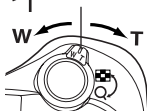

3 Para retornar al modo de toma fotográfica, presione el botón del obturador hasta la mitad del recorrido.

- El monitor se apaga. Ahora puede tomar fotografías empleando el visor.



Reproducción de imágenes de vídeo

1 Muestra el cuadro de imágenes de vídeo (fotografía con ) que desea reproducir. → Pasos 1 y 2 de “Visualización de fotografías fijas”.

2 Presione  para mostrar el menú.

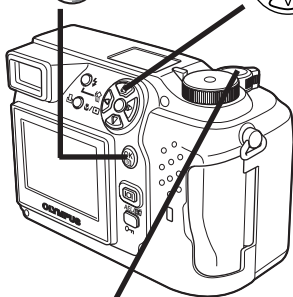

4 Para retornar al modo de toma fotográfica, presione el botón del obturador hasta la mitad del recorrido.

- El monitor se apaga. Tome fotografías empleando el visor.

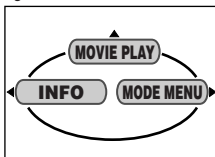

3 Presione  en las teclas de control para seleccionar **MOVIE PLAY**.

- La lámpara de control de la tarjeta parpadea mientras los datos de las imágenes de vídeo son ingresados. La cámara comienza a reproducir después de cargar los datos de las imágenes de vídeo.



- Cuando termina la reproducción, la pantalla vuelve al comienzo de las imágenes de vídeo.
- Si presiona otra vez , aparece la pantalla **MOVIE PLAYBACK**.



Seleccione uno de los elementos mostrados en pantalla presionando  o  en el teclado de control, y a continuación presione  para iniciar una de las siguientes operaciones.

PLAYBACK: Reproducir nuevamente todas las imágenes de vídeo.

FRAME BY FRAME: Reproducir manualmente, un cuadro por vez.

EXIT: Salir del modo de reproducción de imágenes de vídeo.

■ Protección (Protección de imágenes contra borrados accidentales)

1 Muestra la fotografía que desea proteger empleando las teclas de control.

2 Presione . La fotografía ahora está protegida.

- Para cancelar la protección, presione  nuevamente.

■ Borrado de un solo cuadro

1 Seleccione una fotografía que desea borrar empleando las teclas de control.



- Si la fotografía está protegida, cancele la protección.

2 Presione el botón  (borrado).

- La pantalla  ERASE es mostrada.

3 Presione  para seleccionar YES.

4 Presione  para borrar la fotografía.

- Para cancelar el borrado, seleccione NO en el paso 3 y presione , o presione el botón  nuevamente.

■ Borrado de todos los cuadros

Esta función borra todas las fotografías fijas e imágenes de vídeo de la tarjeta SmartMedia, excepto las protegidas.

1 En el menú principal, seleccione MODE MENU → CARD → CARD SETUP →  ALL ERASE.

2 Presione .

- La pantalla  ERASE es mostrada.

3 Presione  para seleccionar YES.

4 Presione  para iniciar el borrado.

- Aparece una barra para mostrar la progresión del borrado.
- Para cancelar el formateado, seleccione NO en el paso 3 y presione .













!Nota:



- Las fotografías de una tarjeta SmartMedia con un sello de protección contra escritura no pueden ser borradas.
- Una vez borrada, las fotografías no podrán ser recuperadas.

Las imágenes seleccionadas pueden ser reservadas en una tarjeta para ser impresas en una impresora o en un laboratorio de fotografía que soporte el sistema DPOF (Formato de Orden de Impresión Digital).

- La reserva de impresión no puede ser ejecutada para una fotografía mostrada con .

Reserva de impresión de un solo cuadro

Presione . La pantalla PRINT ORDER es indicada. Presione $\Delta \nabla$ en el teclado de control para seleccionar , luego presione . La pantalla de selección de reserva de impresión es mostrada. Presione las teclas de control para seleccionar la fotografía que desea imprimir. Presione . El menú de ajuste  es indicado. Presione $\Delta \nabla$ para seleccionar  x,  o , luego presione \triangleright . Presione $\Delta \nabla$ para seleccionar un ajuste para cada ítem, luego presione  para guardar el ajuste ( x: número de impresiones, : indicación de fecha/hora, : ajuste de recortes)

Para guardar todos los ajustes, presione  para salir de la pantalla de selección. Presione  dos veces para salir del modo de reserva de impresión.

Reserva de impresión de todos los cuadros



Le permite almacenar datos de impresión para todas las fotografías de la tarjeta, así como también permite elegir la cantidad de impresiones que desea.

Reserva de impresión de recortes

Es posible imprimir una parte ampliada de una fotografía grabada.

Cancelación de la reserva de impresión

Esto cancela todos los ajustes de la reserva de impresión para las imágenes conservadas en una tarjeta.

Presione . La pantalla de PRINT ORDER SETTING es indicada. Si no hay ninguna fotografía en la tarjeta, esta pantalla no es indicada. Presione $\Delta \nabla$ para seleccionar RESET, luego presione . Para mantener el pedido de impresión, seleccione KEEP y presione .

- Para retirar sólo la imagen seleccionada, seleccione KEEP, luego ajuste el número de impresiones en la reserva de impresión de un cuadro en 0.
- Para efectuar la reserva de impresión de fotografías adicionales, seleccione KEEP. La reserva de impresión puede ser agregada en el dato de reserva de impresión que ya fue almacenada en la tarjeta.

!Nota:

- Esta cámara no puede ser conectada directamente a las impresoras.
- Si una tarjeta contiene reservas DPOF ajustadas por otro dispositivo, el ingreso de reservas usando esta cámara puede sobrescribir las reservaciones anteriores, anulándolas. Asegúrese de usar esta cámara para las reservas.

TRANSFERENCIA DE IMÁGENES A UN ORDENADOR

Cómo conectar a un ordenador por cable USB depende del Sistema Operativo (OS) que su ordenador esté ejecutando. Consulte al fabricante de su ordenador para detalles de su sistema operativo.

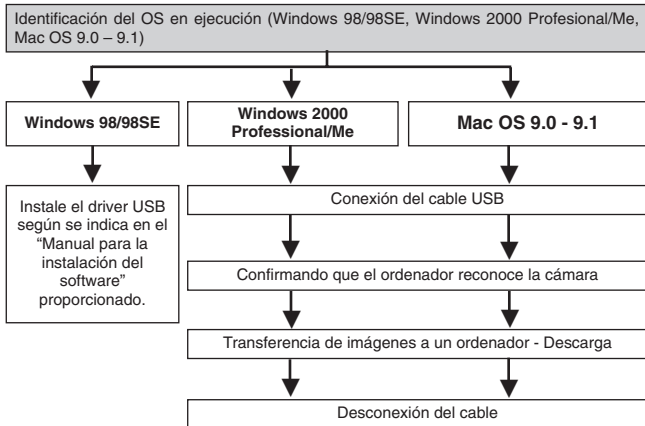

* Aunque su ordenador posea un conector USB, la transferencia de datos puede no funcionar correctamente si está empleando uno de los sistemas operativos listados abajo.

- Windows 95/NT 4.0
- Actualización de Windows 98 de Windows 95
- Mac OS 8.6 o inferior (excepto Mac OS 8.6 equipado con soporte de almacenamiento USB MASS 1.3.5 instalado de fábrica).
- Un ordenador que usa un conector USB instalado en una tarjeta de extensión USB, etc.
- No se garantiza la transferencia de datos en un sistema de PC genérico (sin marca de fábrica).

CAMEDIA Master también le permite transferir archivos de imágenes guardados en la tarjeta y editarlos en su ordenador.

Para información detallada sobre el uso de CAMEDIA Master, consulte su manual de instrucciones.

! Nota sobre el uso del CAMEDIA Master 2.5:

- Cuando utilice CAMEDIA Master 2.5, haga clic en "Removable Disk", no en "My Camera". Bajo Mac OS, el nombre del archivo será "Untitled".

TRANSFERENCIA DE IMÁGENES A UN ORDENADOR (Cont.)

Almacenamiento directo desde una tarjeta de memoria extraíble SmartMedia

Los adaptadores de tarjeta le permiten guardar imágenes en su ordenador personal sin necesidad de conectar la cámara directamente al ordenador.

Para informaciones más recientes acerca de los adaptadores disponibles, consulte con nuestro centro de soporte del usuario o a su concesionario de Olympus local.

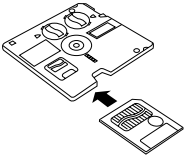
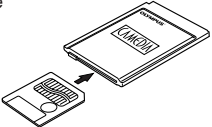
Ambiente operativo del ordenador	Dispositivos requeridos
Ordenador personal equipado con drive de disco flexible de 3,5"	Adaptador de disco flexible 
Ordenador personal equipado con una ranura de tarjeta de PC (PCMCIA) o una unidad lectora/escritora de tarjeta externa para PC	Adaptador de tarjeta de PC 
Ordenador personal equipada con un puerto USB	Unidad lectora/escritora SmartMedia
Nota: <ul style="list-style-type: none">● Verifique la compatibilidad. Dependiendo del ambiente operativo del ordenador y/o de la capacidad de memoria de la tarjeta, los dispositivos arriba mencionados pueden no funcionar apropiadamente.● Para detalles acerca de la operación de los dispositivos arriba, lea el manual de instrucciones suministrado con el dispositivo.	

Para más detalles, refiérase a las instrucciones del software CD en el CD-ROM.

ACCESORIOS OPCIONALES

A partir de octubre de 2001









- Estuche para cámara
- Impresoras de fotografía para cámaras digitales Olympus
- Adaptador de CA
- Tarjeta SmartMedia estándar (8/16/32/64/128MB)
- Adaptador de disco flexible
- Adaptador de tarjeta PC
- Unidad lectora/escritora SmartMedia USB
- Pila NiMH
- Cargador de pilas NiMH





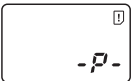

Visite el home page de Olympus para las últimas informaciones sobre los ítems opcionales.

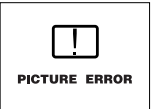
<http://www.olympus.com>

CÓDIGOS DE ERROR

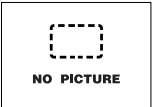
Cuando hay un problema con la cámara, un código de error aparecerá parpadeando.

Panel de control	Monitor	Posibles causas	Acciones correctivas
		No hay tarjeta SmartMedia insertada o no puede ser reconocida.	Inserte una tarjeta. O inserte una tarjeta distinta.
		La tarjeta está llena. No se puede realizar más tomas con ésta tarjeta.	Reemplace la tarjeta o borre las fotografías que no se necesiten.
		Protección contra escritura.	Si está tomando fotografías, quite el sello de protección contra escritura.
		Error de tarjeta. No se puede grabar, reproducir, ni borrar las fotografías almacenadas en esta tarjeta.	Si la tarjeta está sucia, límpiela con un papel de limpieza y insértela de nuevo. Si no se soluciona el problema, no será posible utilizar esta tarjeta.
Pantalla vacía		La imagen grabada no puede ser reproducida con esta cámara.	Cargue la imagen utilizando el software de procesamiento de la imagen utilizando un ordenador personal. Si eso no puede hacerse, el archivo de imagen está parcialmente dañado.

Panel de control	Monitor	Posibles causas	Acciones correctivas
		<p>La tarjeta SmartMedia no está formateada.</p>	<p>Formatee la tarjeta. (*Todos los datos existentes almacenados en la tarjeta son borrados cuando la tarjeta es formateada.)</p>
		<p>No hay imagen grabada en la tarjeta, de modo que no se puede reproducir la imagen.</p>	<p>Inserte una tarjeta que contenga imágenes.</p>
		<p>No hay espacio vacío en la tarjeta, de modo que no puede grabarse ninguna información nueva, incluyendo datos de impresión.</p>	<p>Reemplace la tarjeta o borre las imágenes no deseadas.</p>
		<p>La tapa de la tarjeta está abierta.</p>	<p>Cierre la tapa de la tarjeta.</p>

ESPECIFICACIONES

Tipo de producto	Cámara digital (para fotografiado e indicación de imágenes)
Sistema de grabación Imagen fija	Grabación digital, JPEG (de acuerdo con la Norma de Diseño para Sistema de Archivo de Cámara (DCF)), TIFF (sin compresión), Formato de Orden de Impresión Digital (DPOF)
Película	Soporte QuickTime Motion JPEG
Memoria	SmartMedia 3V (3,3V), 4 MB – 128 MB (todas las tarjetas, excepto las de 2 MB)
No. de fotografías almacenables (cuando se utiliza una tarjeta de 16 MB)	1 cuadro (TIFF: 2048 x 1536) 8 cuadros aprox. (SHQ: 2048x1536) 21 cuadros aprox. (HQ: 2048x1536) 49 cuadros aprox. (SQ: 1280x960 NORMAL) 165 cuadros aprox. (SQ: 640x480 NORMAL)
No. de pixels efectivos	3.180.000 pixels
Elemento captor de imagen	CCD de 1/1,8", elemento captor de imagen estado sólido 3.340.000 pixels (bruto)
Imagen de grabación	2048x1536 pixels (TIFF/SHQ/HQ) 1600x1200 pixels (TIFF/SQ) 1280x960 pixels (TIFF/SQ) 1024x768 pixels (TIFF/SQ) 640x480 pixels (TIFF/SQ)
Objetivo	Objetivo Olympus de 6,5 mm a 19,5 mm, F2,8, 8 elementos en 6 grupos (equivalente a un objetivo de 32 mm – 96 mm en una cámara de 35 mm), vidrio esférico
Sistema fotométrico	Medición ESP digital, Medición de punto
Abertura	W : F2,8 — F11,0 T : F2,8 — F11,0
Velocidad del obturador Imagen fija	Usando con el obturador mecánico 4 a 1/800 seg. (modo M: 16 a 1/800 seg.; modo P/A: 1 a 1/800 seg.)
Vídeo	1/30 – 1/10000 seg.

Visor	Visor de imagen real óptica
Monitor	Monitor LCD a color TFT de 4,8 cm 123.000 pixeles aprox.
Tiempo de carga de las pilas del flash	6 seg. aprox. (a temperatura normal con pilas nuevas)
Enfoque automático	Enfoque automático del sistema TTL, AF de puntos, detección de contraste, gama de enfoque: 0,2 m a ∞
Conectores externos	Jack DC-IN, conector USB (USB 1.0 compatible)
Sistema de calendario automático	Hasta el 2031
Ambiente de funcionamiento	
Temperatura	0°C — 40°C (funcionamiento) - 20°C — 60°C (almacenamiento)
Humedad	30% — 90% (funcionamiento) 10% — 90% (almacenamiento)
Alimentación	Para pilas, utilice 2 pilas de litio CR-V3, o 4 pilas NiMH AA (R6), pilas de níquel-cadmio, pilas alcalinas o pilas de litio. Las pilas de zinc-carbón no pueden ser utilizadas. Adaptador de CA (opcional)
Dimensiones (An.) X (Alt.) X (P)	110mm x 76mm x 70mm
Peso	300 gr. (sin pilas ni tarjeta)

LAS ESPECIFICACIONES ESTAN SUJETAS A CAMBIO SIN AVISO U OBLIGACION DE PARTE DEL FABRICANTE.

OLYMPUS®

<http://www.olympus.com>

OLYMPUS OPTICAL CO., LTD.

San-Ei Building, 22-2, Nishi Shinjuku 1-chome, Shinjuku-ku, Tokyo, Japan
Customer support (Japanese language only): Tel. 0426-42-7499 Tokyo

OLYMPUS AMERICA INC.

Two Corporate Center Drive, Melville, NY 11747-3157, U.S.A. Tel. 631-844-5000

Technical Support (USA):

24/7 online automated help: <http://support.olympusamerica.com/>

Phone customer support: Tel. 1-888-553-4448 (Toll-free)

Our Phone customer support is available from 8 am to 10 pm (Monday to Friday) ET

E-Mail: distec@olympus.com

Olympus software updates can be obtained at: <http://olympus.com/digital>

Adobe [Photoshop] Support

Adobe software updates and technical information can be obtained at:

<http://www.adobe.com/support/>

OLYMPUS OPTICAL CO. (EUROPA) GMBH.

Premises/Goods delivery: Wendenstraße 14-18, 20097 Hamburg, Germany
Tel. 040-237730

Letters: Postfach 10 49 08, 20034 Hamburg, Germany

Hotline Numbers for customers in Europe:

Tel. 01805-67 10 83

for Germany

Tel. 00800-67 10 83 00

for Austria, Belgium, Denmark, France,
Netherlands, Norway, Sweden, Switzerland, United
Kingdom

Tel. +49 180 5-67 10 83

for Finland, Italy, Luxemburg, Portugal, Spain,
Czech Republic

Tel. +49 40-237 73 899

for Greece, Croatia, Hungary and the Rest of
Europe

Our Hotline is available from 9 am to 6 pm (Monday to Friday)

E-Mail: di.support@olympus-europa.com