

# مشغل DVD - جهاز الفيديو

**SAMSUNG**

**DVD-V7000K**  
**DVD-V5000K**

## دليل التعليمات

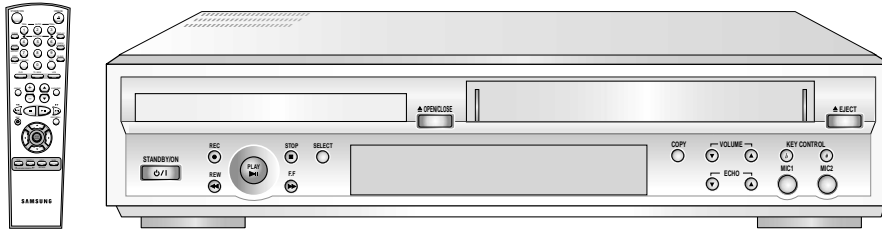

**VHS**  
PAL NTSC

## المحتويات (المتواصلة)

AR

	<b>◆ وظائف مشغّل DVD</b>
٢٦	■ نوع القرص وخواصه
٢٧	■ اختيار التوصيل
٢٨	■ تشغيل القرص
٢٩	■ استخدام وظائف البحث والتخطي
٣٠	■ استخدام وظيفة العرض (DVD)
٣٠	■ استخدام وظيفة العرض (القرص المدمج/القرص المدمج المرئي)
٣١	■ إعادة التشغيل
٣٢	■ تشغيل البرنامج (DVD/القرص المدمج المرئي/القرص المدمج)
٣٢	■ التشغيل العشوائي (DVD/القرص المدمج المرئي/القرص المدمج)
٣٣	■ استخدام وظيفة مشاهدة القرص (مشاهدة المسار للقرص المدمج المرئي)
٣٣	■ استخدام وظيفة مشاهدة القرص (مشاهدة الدليل للقرص المدمج المرئي)
٣٤	■ اختيار لغة الأوديو (باستخدام زر AUDIO)
٣٤	■ اختيار لغة العنوان الفرعي (باستخدام زر SUBTITLE)
٣٥	■ تغيير زاوية الكاميرا
٣٦	■ استخدام وظيفة المؤشر (DVD/القرص المدمج المرئي)
٣٦	■ استدعاء المنظر الذي وضعت العلامة عليه
٣٦	■ إزالة المؤشر
٣٧	■ استخدام وظيفة الزوم (DVD/القرص المدمج المرئي)
٣٧	■ وظيفة الصوت بـ ٣ أبعاد
٣٨	■ تشغيل توافق الشاشة
	<b>◆ وظائف كاراوكيه</b>
٣٨	■ بدء وظائف كاراوكيه
٣٨	■ التحكم في طبقة الصوت
٣٩	■ حجز الأغنية
٣٩	■ إلغاء الحجز
٤٠	■ مخفف الصوت
٤٠	■ لحن الدليل
٤٠	■ وظيفة التقييم
٤٠	■ أنواع أقراص كاراوكيه
	<b>◆ وظائف مشغّل DVD</b>
٤١	■ استخدام قائمة الإعداد
٤٢	■ إعداد ميزات اللغة
٤٢	■ استخدام لغة قائمة القرص
٤٣	■ إعداد ميزات لغة الأوديو
٤٣	■ استخدام لغة العنوان الفرعي
٤٤	■ إعداد التحكم الأبوي
٤٥	■ ضبط اختيارات الأوديو
٤٦	■ إعداد اختيارات العرض
٤٧	<b>◆ المواصفات الفنية</b>
	<b>◆ حل المشاكل</b>
٤٨	■ المشاكل والحلول (جهاز الفيديو)
٤٩	■ دليل تحري الخلل وإصلاحه (DVD)

### الرموز



ملاحظة



هام



اضغط وامسك



اضغط/ادفع

① = رقم الخطوة

## المحتويات

AR

	◆ مقدمة
٤	■ التعليمات من أجل السلامة .....
	◆ منظر مشغل DVD - جهاز الفيديو
٥	■ المنظر الأمامي لمشغل DVD - جهاز الفيديو .....
٥	■ المنظر الخلفي لمشغل DVD - جهاز الفيديو .....
٦	■ جهاز التحكم عن بعد بأشعة دون الحمراء .....
٧	■ لوحة عرض المؤشرات .....
٧	■ الملحقات .....
	◆ توصيل مشغل DVD - جهاز الفيديو
٨	■ تقرير كيفية توصيل مشغل DVD - جهاز الفيديو .....
٩	■ توصيل مشغل DVD - جهاز الفيديو الى التلفزيون باستخدام كابل RCA .....
٩	■ توصيل كابل خرج الأوديو .....
١٠	■ مفاتيح الضوابط في الحجيرة .....
١١	■ النسخ من مشغل DVD الى جهاز الفيديو .....
	◆ إعداد مشغل DVD - جهاز الفيديو
١٢	■ إدخال البطاريات في جهاز التحكم عن بعد .....
١٢	■ ضبط التاريخ والوقت .....
١٣	■ عرض/إخفاء المعلومات على الشاشة .....
	◆ التسجيل
١٣	■ اختيار شريط الفيديو .....
١٤	■ اختيار سرعة التسجيل (DVD-V7000K)   (٧) .....
١٤	■ حماية الشريط المسجل .....
١٥	■ توصيل كابل دخل الأوديو/الفيديو .....
١٦	■ التسجيل من جهاز الفيديو الآخر أو كاميرا الفيديو .....
١٦	■ تسجيل برنامج مع الإيقاف الأوتوماتيكي .....
	◆ التشغيل
١٧	■ تشغيل الشريط .....
١٧	■ ضبط الصورة يدويا .....
١٨	■ التحكم بوضوح الصورة .....
١٨	■ اختيار وضع اللون .....
١٩	■ اختيار وضعية إخراج الأوديو .....
	◆ البحث عن لقطة (صورة)
٢٠	■ تشغيل الشريط بسرعة بطيئة .....
٢١	■ العرض لقطة - لقطة .....
٢١	■ عرض اللقطة بسرعات مختلفة .....
٢٢	■ إعادة التشغيل أليا .....
٢٢	■ إعادة التشغيل في فترات مختلفة .....
٢٣	■ استخدام عداد الشريط .....
	◆ مميزات كاراوكيه
٢٤	■ استخدام وظيفة كاراوكيه (جهاز الفيديو) .....
٢٤	■ وظيفة التقييم (جهاز الفيديو) .....
٢٤	■ وظيفة بحث كاراوكيه (جهاز الفيديو) .....
	◆ الوظائف الأخرى والتوصيات المفيدة
٢٥	■ إيقاف الطاقة الكهربائية أليا .....

## المنظر الأمامي لمشغل DVD - جهاز الفيديو

AR

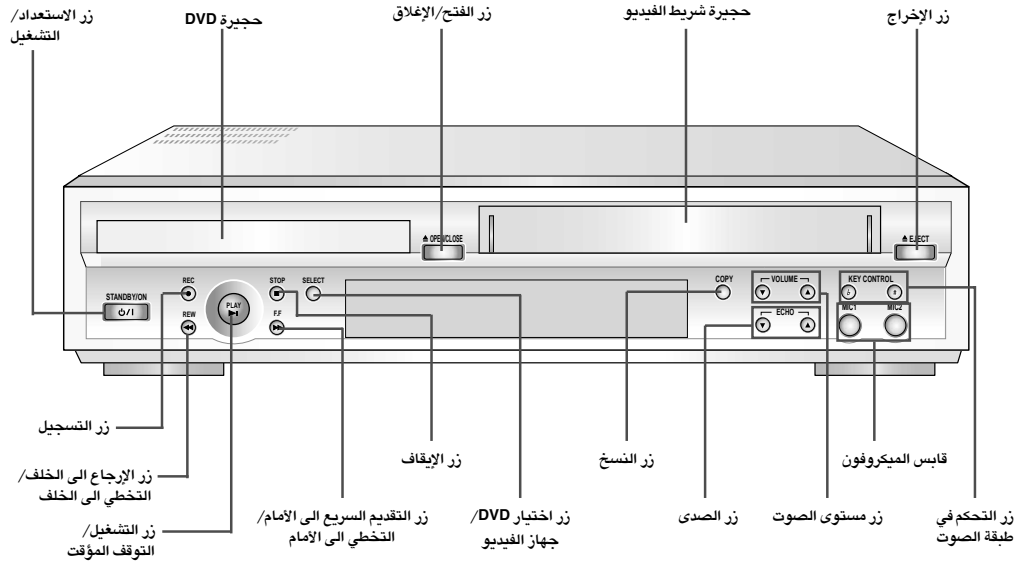

## المنظر الخلفي لمشغل DVD - جهاز الفيديو

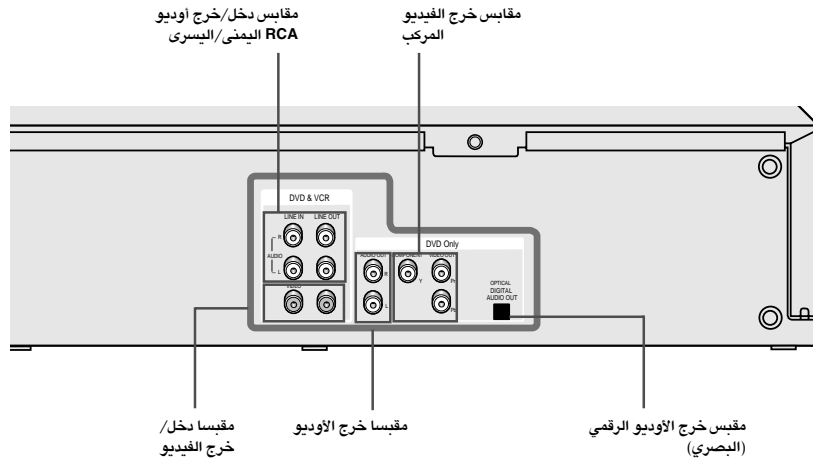

## التعليمات من أجل السلامة

AR

الرسومات الآتية تمثل تحذيرات.

ان السهم المضيء هو علامة تحذير تنبهك من خطر فولط داخل الجهاز.  
لا تفتح مشغل DVD - جهاز الفيديو. ارجع الى فني التصليح.

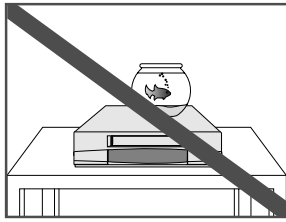

لا تعرض مشغل DVD - جهاز الفيديو  
لأي سوائل.

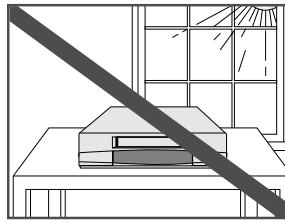

لا تعرض مشغل DVD - جهاز الفيديو  
لأشعة الشمس المباشرة.

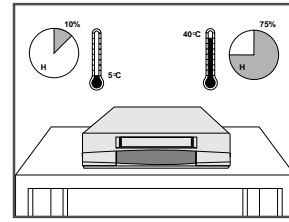

لا تعرض مشغل DVD - جهاز  
الفيديو الى درجات الحرارة القصوى  
(تحت 5 درجة مئوية وفوق 40 درجة  
مئوية) أو الى درجات الرطوبة القصوى  
(أقل من 10% وأكبر من 75%).

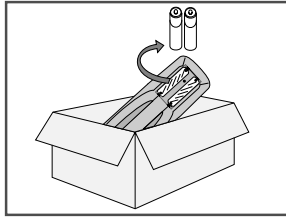

إذا لم تستعمل جهاز التحكم عن بعد  
لمدة طويلة انزع البطاريات واحفظها في  
مكان جاف بارد.

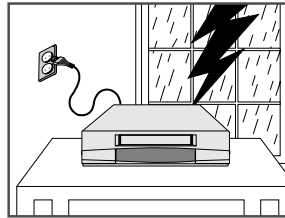

في حالة حدوث عواصف رعدية و/أو  
برق، افصل مشغل DVD - جهاز  
الفيديو من مصدر الطاقة الكهربائية  
والهوائي.

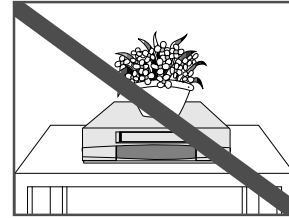

لا تضع أي شيء فوق مشغل  
DVD - جهاز الفيديو أو جهاز  
التحكم عن بعد.

لا تستعمل هذا الجهاز في البيئة الصناعية.

## لوحة عرض المؤشرات

AR

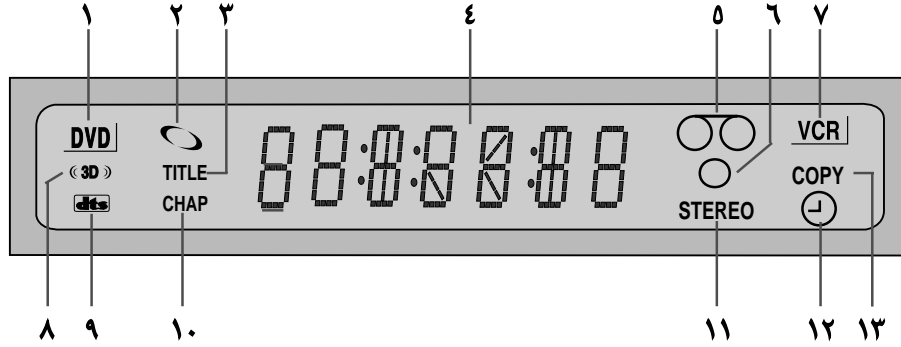

- ١ يتم تشغيل حجيرة DVD.
- ٢ يتم عرض حالة حجيرة DVD بشكل رسم بياني.
- ٣ الرقم في الجانب اليميني لرمز "TITLE" هو رقم العنوان الحالي.
- ٤ يتم عرض الوقت، العداد، الوقت المتبقي أو وضع الحجيرة الحالية.
- ٥ يتم عرض حالة حجيرة جهاز الفيديو بشكل رسم بياني.
- ٦ وضع التسجيل
- ٧ يتم تشغيل حجيرة جهاز الفيديو.
- ٨ يتم تشغيل الصوت بثلاثة أبعاد.
- ٩ يتم إدخال DVD مع المسار الصوتي لـ DTS.
- ١٠ الرقم في الجانب اليميني لرمز "CHAP" هو رقم العنوان الحالي.
- ١١ يتم تشغيل مسار STEREO (استيريو) لشريط VHS.
- ١٢ تتم برمجة تسجيل المؤقت أو جارية.
- ١٣ النسخ من DVD الى شريط VHS جار.

## الملحقات

ها أنت قد اشتريت مسجل شريط الفيديو من شركة سامسونج (مشغل DVD - جهاز الفيديو). مع مشغل DVD - جهاز الفيديو ستجد الملحقات التالية في الصندوق.

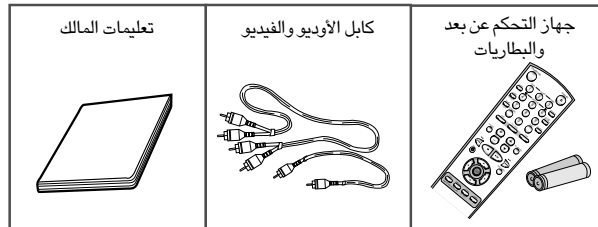

V

## جهاز التحكم عن بعد بأشعة دون الحمراء

AR

- ١ الاستعداد/التشغيل
- ٢ التتبع الأوتوماتيكي/التتبع +/-
- ٣ الزوم/ السرعة (DVD-V7000K) |
- ٤ الشتل <</>
- ٥ الوضع/إعادة التشغيل
- ٦ الخطوة/F.ADV
- ٧ الصوت بثلاثة أبعاد
- ٨ DVD
- ٩ الزاوية
- ١٠ مستوى الصوت للميكروفون
- ١١ الإرجاع الى الخلف/التخطي الى الخلف
- ١٢ الإيقاف
- ١٣ التسجيل
- ١٤ أعلى
- ١٥ يسار
- ١٦ الإعداد/الدخول
- ١٧ العنوان/بحث كاراوكيه <<
- ١٨ العنوان الفرعي/بحث كاراوكيه >>
- ١٩ الفتح/الإغلاق
- ٢٠ العرض
- ٢١ ٠ - ٩
- ٢٢ الساعة/العداد
- ٢٣ الإخلاء
- ٢٤ توافق الشاشة
- ٢٥ جهاز الفيديو
- ٢٦ مشاهدة التلفزيون
- ٢٧ كاراوكيه
- ٢٨ مستوى الصوت للصدى
- ٢٩ التقديم السريع الى الأمام/التخطي الى الأمام
- ٣٠ قائمة القرص
- ٣١ التشغيل/التوقف المؤقت
- ٣٢ يمين
- ٣٣ أسفل
- ٣٤ المؤشر
- ٣٥ الأوديو/العودة

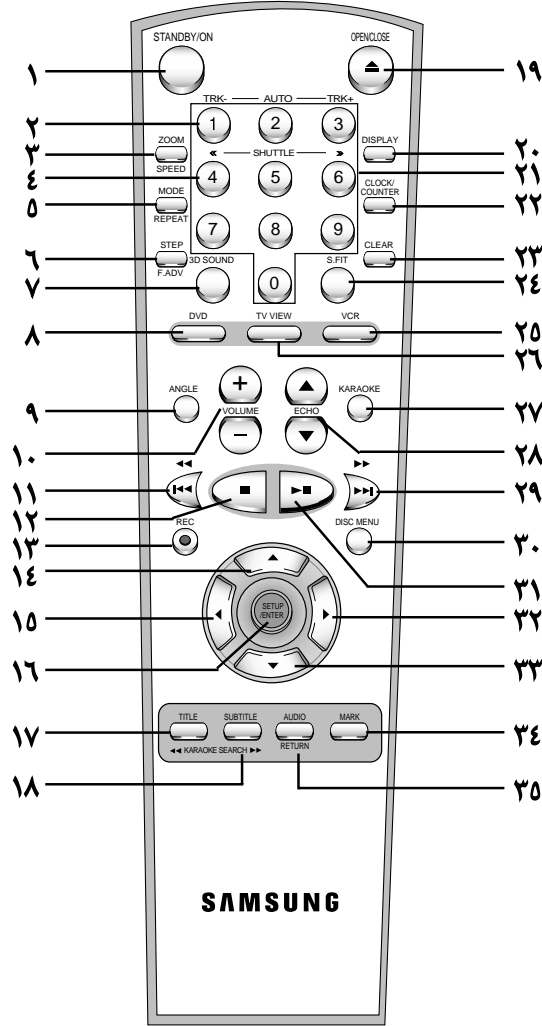

### أزرار الوظائف

- ◆ مشاهدة التلفزيون : مفتاح اختبار الخرج، اختر طريقة الخرج التي تريد مشاهدتها.
- ◆ DVD : المفتاح في جهاز التحكم عن بعد لتشغيل DVD  
إذا ضغطت على زر DVD، تضيء علامة [DVD]. يعني ذلك وضع DVD.  
مثلاً إذا ضغطت على مفتاح [▶▶] (التشغيل)، يتم تشغيل DVD.
- ◆ جهاز الفيديو: المفتاح في جهاز التحكم عن بعد لتشغيل جهاز الفيديو  
إذا ضغطت على زر VCR، تضيء علامة [VCR]. يعني ذلك وضع VCR.  
مثلاً إذا ضغطت على مفتاح [▶▶] (التشغيل)، يتم تشغيل شريط الفيديو.
- ◆ قائمة القرص : استعمل لقائمة قرص DVD.
- ◆ الإعداد : استعمل قائمة الإعداد لجهاز الفيديو أو DVD.

## توصيل مشغل DVD - جهاز الفيديو الى التلفزيون باستخدام كابل RCA

AR

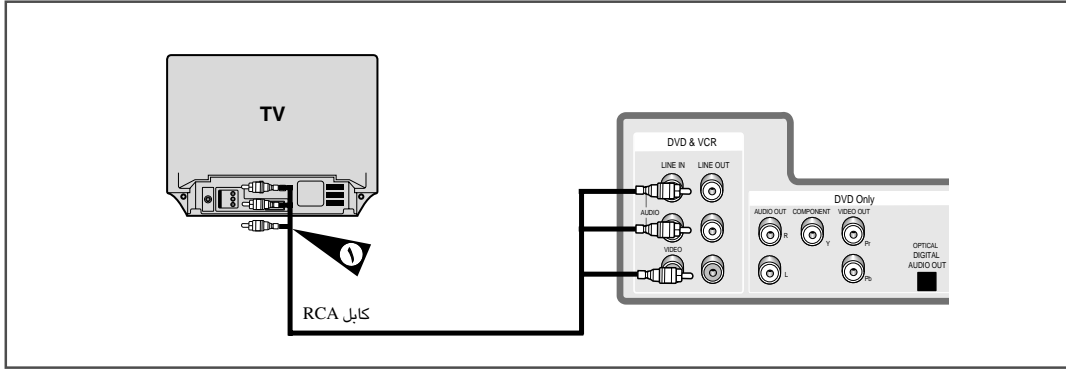

يمكنك توصيل مشغل DVD - جهاز الفيديو الى التلفزيون باستخدام كابل RCA اذا كان الإدخال المناسب موجودا في التلفزيون. ولذلك أنت :

- ◆ تحصل على نوعية أفضل الصور والصوت.
- ◆ تبسط إعداد مشغل DVD - جهاز الفيديو للتشغيل.
- ◆ تأكد من أن كل من التلفزيون ومشغل DVD - جهاز الفيديو غير موصول قبل توصيل الكوابل.

١ صل طرف كابل RCA الى LINE OUT على اللوحة الخلفية لمشغل DVD - جهاز الفيديو.

٢ أوصل الطرف الآخر الى المقبس المناسب على التلفزيون.

## توصيل كابل خرج الأوديو

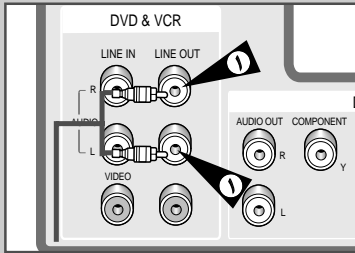

يمكنك توصيل مشغل DVD - جهاز الفيديو الى نظام هاي - فاي. مثال: تريد الاستمتاع بنوعية نظام استيريو هاي - فاي عند مشاهدة البرنامج أو التسجيل عن طريق مشغل DVD - جهاز الفيديو.

- ◆ تأكد من أن كلا التلفزيون ومشغل DVD - جهاز الفيديو يكون في حالة الإيقاف قبل توصيل الكوابل.

١ صل كابل خرج الأوديو الى موصلات الأوديو على اللوحة الخلفية لمشغل DVD - جهاز الفيديو.

← اتبع كود اللون للقنوات اليسرى واليمنى.

٢ صل الطرف الآخر لكابل الأوديو الى موصلات الإدخال المناسبة على نظام استيريو هاي - فاي.



## تقرير كيفية توصيل مشغل DVD - جهاز الفيديو

AR

يجب أن تضع في الاعتبار مختلف العوامل عند توصيل النظام السمعي والمرئي.

- ◆ أنواع التوصيلات المتوفرة في نظامك.
- ◆ الأنظمة التي توصل إلى مشغل DVD - جهاز الفيديو دائماً (مثل مستقبل القمر الصناعي) أو مؤقتاً (مثل كاميرا الفيديو).

مشغل DVD - جهاز الفيديو مزود بالتوصيلات التالية.

الموصل	الموقع	النوع	الاتجاه	الاستعمال الموصى به
دخل الأوديو	في الخلف	RCA الأوديو	دخل Ⓜ	◆ خرج الأوديو الإضافي
خرج الأوديو		RCA الأوديو	خرج Ⓜ	◆ خرج الأوديو الخطي
دخل الفيديو	في الخلف	RCA	دخل Ⓜ	◆ خرج الفيديو الإضافي
خرج الفيديو		RCA	خرج Ⓜ	◆ خرج الفيديو الخطي
خرج الأوديو الرقمي	في الخلف	البصري مشترك المحور	خرج Ⓜ	◆ خرج الأوديو الرقمي (فقط DVD)

عندما تقوم بتوصيل جهاز سمعي أو مرئي إلى مشغل DVD - جهاز الفيديو تأكد أن كافة العناصر يتم فصلها من الطاقة الكهربائية.

راجع الوثائق المرفقة مع الجهاز للحصول على تعليمات مفصلة للتوصيل والاحتياطات اللازمة من أجل السلامة.

## النسخ من مشغل DVD الى جهاز الفيديو

AR

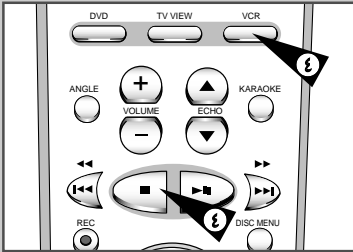
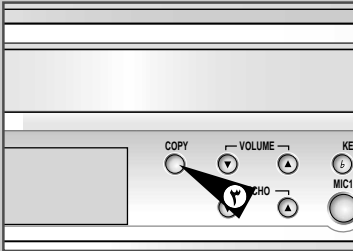
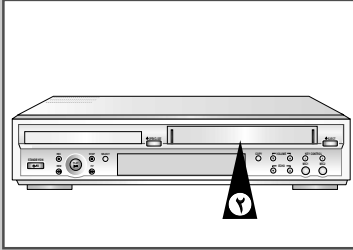
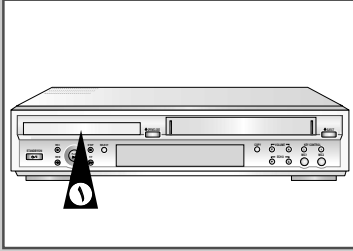

يمكنك نسخ محتويات DVD الى شريط VHS بواسطة الضغط على زر COPY (النسخ) في مشغل DVD - جهاز الفيديو.

إذا كان DVD الذي تريد نسخه في حالة الحماية من النسخ، لا تستطيع نسخ القرص. لا يسمح نسخ أقراص DVD بنظام MICROVISION®.



١ أدخل قرصاً.  
أدخل القرص الذي تريد نسخه في حجيرة DVD وأغلق الصينية.

٢ أدخل شريط الفيديو الفارغ من نوع VHS في حجيرة جهاز الفيديو.

٣ قم بنسخ DVD الى شريط VHS  
اضغط على زر COPY (النسخ) على اللوحة الأمامية لمشغل DVD - جهاز الفيديو.  
◆ يكون مشغل DVD في وضع التشغيل ويكون جهاز الفيديو في وضع التسجيل.  
◆ إذا تم عرض قائمة قرص DVD، تضغط على زر PLAY (التشغيل) يدويا لبدء النسخ.

٤ أوقف عملية النسخ.  
عندما ينتهي مشغل DVD من التشغيل، اضغط على زر VCR (جهاز الفيديو) على جهاز التحكم عن بعد، وبعد ذلك اضغط على زر STOP (الإيقاف) لإنهاء النسخ.  
◆ يجب أن توقف عملية النسخ يدويا عند نهاية فيلم DVD أو يقوم مشغل DVD بالتشغيل باستمرار.

لنسخ DVD أو القرص المدمج المرئي المشفرة بنظام NTSC

- ◆ قبل بدء إجراء النسخ، اضبط Quasi PAL على حالة Off في اختيارات العرض لقائمة DVD SETUP (إعداد DVD). (انظر صفحة ٤٦)
- ◆ إذا كان Quasi PAL في حالة On، لا يمكن عمل إجراء النسخ.
- ◆ النسخ متوفر في نظام شريط PAL.

## مفاتيح الضوابط في الحجرة

يستعمل مشغل DVD - جهاز الفيديو مجموعة مفاتيح الضوابط لتشغيل كلا الحجيرتين. المفاتيح التالية مفيدة للتحكم في كلي الحجيرتين بصورة ناجحة.

١ زر **STANDBY/ON** (الاستعداد/التشغيل)  
اضغط على زر STANDBY/ON (الاستعداد/التشغيل) على جهاز التحكم عن بعد أو اللوحة الأمامية لتشغيل مشغل DVD - جهاز الفيديو.

٢ زر **DVD**  
اضغط على زر DVD على جهاز التحكم عن بعد عندما تريد التحكم في حجرة DVD.

◆ يومض مؤشر DVD على لوحة العرض الأمامية لمشاهدة حجرة DVD المختارة.

٣ زر **VCR** (جهاز الفيديو)  
اضغط على زر VCR (جهاز الفيديو) على جهاز التحكم عن بعد عندما تريد التحكم في حجرة جهاز الفيديو.  
◆ يومض مؤشر VCR على لوحة العرض الأمامية لمشاهدة حجرة VHS المختارة.

٤ وصلة مشغل DVD - جهاز الفيديو  
اضغط على زر مشغل SELECT الفيديو على اللوحة الأمامية لوصلة الضوابط بين حجرة DVD وحجرة جهاز الفيديو.

٥ مفتاح **TV VIEW** (مشاهدة التلفزيون)  
اضغط على زر TV VIEW (مشاهدة التلفزيون) لوصلة الضوابط بين DVD ومشغل DVD - جهاز الفيديو.

▶ لا تعمل وظيفة TV-VIEW (مشاهدة التلفزيون) في وضع البحث، الانتظار والنسخ.

▶ قبل استعمال تشغيل جهاز الفيديو في صفحات ٩ - ٢٥، اضغط على **VCR** (جهاز الفيديو) على جهاز التحكم عن بعد لاختيار وضع **VCR** (جهاز الفيديو).

قبل استعمال تشغيل DVD في صفحات ٢٦ - ٤٦، اضغط على زر **TV VIEW** (مشاهدة التلفزيون) على جهاز التحكم عن بعد لاختيار **DVD** ومشاهدته.

AR

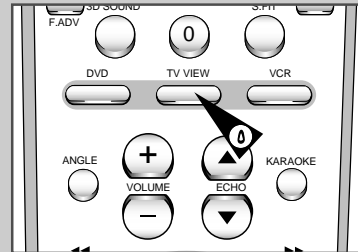
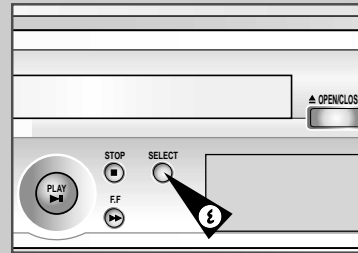
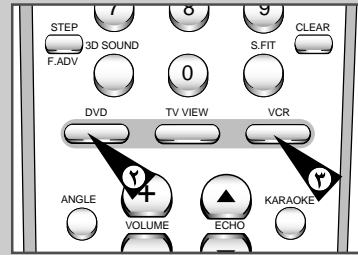
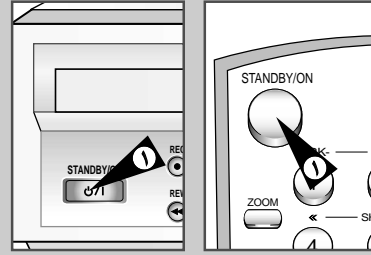

## عرض / إخفاء المعلومات على الشاشة

AR

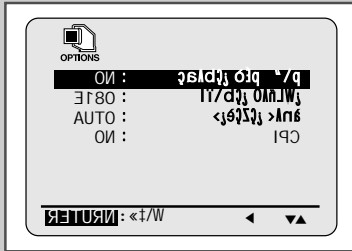

يعرض مشغل DVD - جهاز الفيديو أغلب المعلومات على شاشة مشغل DVD - جهاز الفيديو والتلفزيون.

يمكنك اختيار إخفاء أو عرض المعلومات على شاشة التلفزيون (باستثناء وظائف المؤقت والدليل التي لا يمكن إخفاؤها).

- ١ اضغط على SETUP (الإعداد) على جهاز التحكم عن بعد.  
النتيجة: يتم عرض قائمة البرمجة.
- ٢ اضغط على الزرين المناسبين ▶ أو ◀ لاختيار للوحة المستخدم.
- ٣ اضغط على زر ENTER (الدخول) لاختيار هذا الخيار.  
النتيجة: يتم عرض قائمة للوحة المستخدم.
- ٤ اضغط على الزرين المناسبين ▲ أو ▼ حتى يكون المؤشر أمام خيار عرض على الشاشة.
- ٥ ل... اضغط على ▶ أو ◀، حتى ...  
عرض المعلومات على الشاشة يتم عرض ON.  
إخفاء المعلومات على الشاشة يتم عرض OFF.
- ٦ اضغط على RETURN (العودة) مرتين للخروج من القائمة عند النهاية.

## اختيار شريط الفيديو

إذا أردت استعمال عداد الشريط لعرض الوقت المتبقي على الشريط، فيجب الإشارة إلى نوع الشريط الذي أدخلته.

- ١ اضغط على SETUP (الإعداد) على جهاز التحكم عن بعد.  
النتيجة: يتم عرض قائمة البرمجة.
- ٢ اضغط على الزرين المناسبين ▶ أو ◀ لاختيار للوحة المستخدم.
- ٣ اضغط على زر ENTER (الدخول) لاختيار هذا الخيار.
- ٤ اضغط على الزرين المناسبين ▲ أو ▼ حتى يكون المؤشر أمام خيار اختيار الشريط.
- ٥ اضغط على الزرين المناسبين ▶ أو ◀ عدة مرات كما يطلب حتى يظهر طول الشريط الصحيح على الشاشة.
- ٦ اضغط على RETURN (العودة) مرتين للخروج من القائمة.

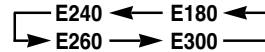

## إدخال البطاريات في جهاز التحكم عن بعد

AR

يجب إدخال أو استبدال البطاريات في جهاز التحكم عن بعد عند :

- ◆ شراء مشغل DVD - جهاز الفيديو
- ◆ اكتشاف أن جهاز التحكم عن بعد لا يعمل جيدا

١ ادفع السدادة باتجاه السهم لتحرير غطاء البطارية على اللوحة الخلفية لجهاز التحكم عن بعد.

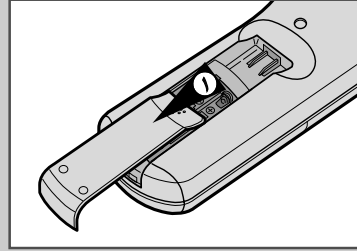

٢ أدخل بطاريتين من نوع AA, R6 أو معادلة لهما، بعناية مع المحافظة على قطبي البطارية.

- ◆ علامة + على البطارية تضع عند علامة + على جهاز التحكم عن بعد.
- ◆ علامة - على البطارية تضع عند علامة - على جهاز التحكم عن بعد.

٣ اعد الغطاء بمحاذاة بقاعدة جهاز التحكم عن بعد ثم ادفعه في مكانه.

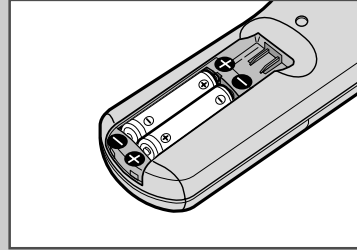

لا تستخدم بطاريات من أنواع مختلفة (مثل بطاريات مغناطيسية وقلوية).

## ضبط التاريخ والوقت

يجب أن تضبط التاريخ والوقت عند :

- ◆ شراء مشغل DVD - جهاز الفيديو
- ◆ عدم التزويد بالكهرباء لمدة أكثر من ٦٠ ثانية
- ◆ لا تنس تغيير الساعة عند التحويل من التوقيت الشتوي الى التوقيت الصيفي وبالعكس.

١ اضغط على SETUP (الإعداد) على جهاز التحكم عن بعد.  
النتيجة: يتم عرض قائمة البرمجة.

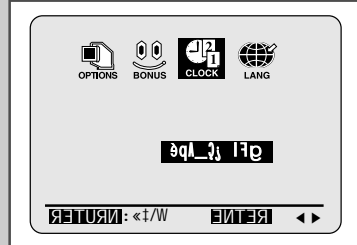

٢ اضغط على الأزرار المناسبة ▶ أو ◀ لاختيار ضبط الساعة.

٣ اضغط على زر ENTER (الدخول) لاختيار هذا الخيار.  
النتيجة: يتم عرض قائمة ضبط الساعة.

٤ اضغط على ▶ أو ◀ لاختيار الساعة، الدقيقة، اليوم، الشهر والسنة.  
النتيجة: يومض الاختيار المختار.

٥ اضغط على زر ▲ أو ▼ لزيادة أو تخفيض الرقم.  
النتيجة: يتم عرض اليوم أوتوماتيكيا.

يمكنك إمساك زر ▲ أو ▼ لظهور الأرقام بسرعة.

٦ اضغط على RETURN (العودة) مرتين للخروج من القائمة عند النهاية.

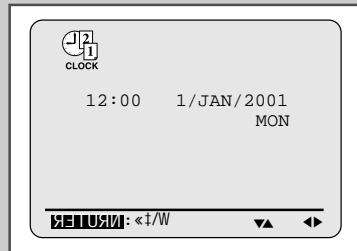

## توصيل كابل دخل الأوديو / الفيديو

AR

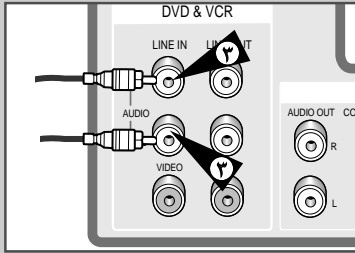
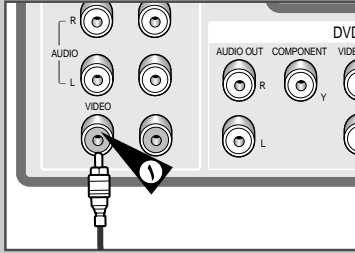

يمكنك توصيل أجهزة صوتية/مرئية أخرى الى مشغل DVD - جهاز الفيديو باستعمال كوابل الصوت والصورة اذا كان هناك مقبس الإخراج المناسب على الأجهزة المختارة.

مقال:   
 ◆ تريد نسخ شريط فيديو بواسطة فيديو آخر (انظر صفحة ١٦).   
 ◆ تريد تشغيل و/أو نسخ صور التقطت بواسطة كاميرا فيديو (انظر صفحة ١٦).

◆ تأكد من إيقاف التلفزيون وجهاز الفيديو قبل توصيل الكوابل.

١ صل أحد طرف كابل فيديو RCA الى مقبس VIDEO على اللوحة الخلفية لجهاز الفيديو.

٢ أوصل الطرف الآخر لكابل الفيديو الى موصل الإخراج المناسب في النظام الآخر (جهاز الفيديو أو كاميرا الفيديو).

٣ صل أحد طرف كابل أوديو RCA الى مقابس AUDIO على اللوحة الخلفية لجهاز الفيديو.

حافظ على إتباع رمز اللون للقناتين اليسرى واليمنى.

٤ أوصل الطرف الآخر من السلك الصوتي الى المخرج المناسب على النظام الآخر (جهاز الفيديو، كاميرا الفيديو أو نظام هاي - فاي صوتي).

## اختيار سرعة التسجيل (DVD-V7000K) | أ )

يمكنك تسجيل شريط بسرعتين مختلفتين.

- ◆ التشغيل العادي (29)
- ◆ التشغيل الطويل (19)

في وضعية التشغيل الطويل :

- ◆ كل شريط يستمر طوله مرتين
- ◆ جودة التسجيل أقل قليلاً.

لتسجيل شريط .. اضغط على زر DEEP (السرعة) على جهاز التحكم عن بعد، حتى ...

في وضعية التشغيل العادي يتم عرض 29 (التشغيل العادي).  
في وضعية التشغيل الطويل يتم عرض 19 (التشغيل الطويل).

Type	Recording Time (in SP)
E-180	180 mins. or 3 hours
E-240	240 mins. or 4 hours
E-260	260 mins. or 4 hours and 20 mins.
E-300	300 mins. or 5 hours

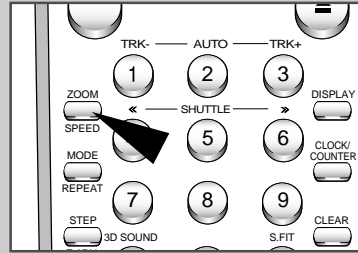

## حماية الشريط المسجل

لشريط الفيديو سداة أمان تمنع محو الشريط بالخطأ. عند نزع هذه السداة لا يمكنك التسجيل على الشريط.

- ١ إذا أردت حماية الشريط، اكسر سداة الأمان باستعمال مفك براغي صغير.
- ٢ من أجل التسجيل على الشريط مرة أخرى (بعد كسر سداة الأمان)، قم بتغطية الثقب بشريط لاصق.

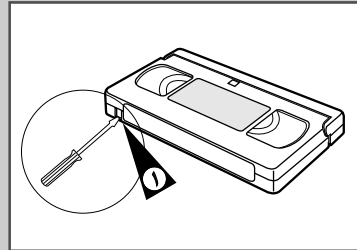

## تشغيل الشريط

AR

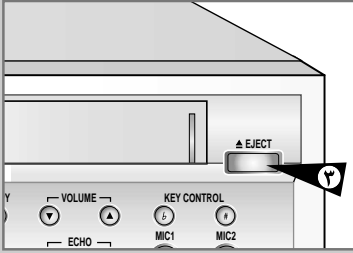
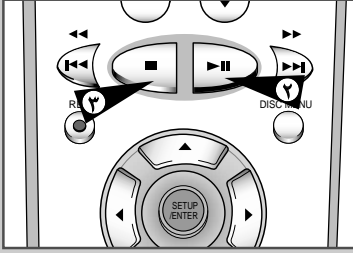

بواسطة هذه الوظيفة يمكنك من تشغيل شريط سيق تسجيله.

- ١ شغل كل من التلفزيون ومشغل DVD - جهاز الفيديو.
  - ٢ أدخل شريط الفيديو الذي تريد تشغيله. إذا كانت سداة الأمان على الشريط سليمة اضغط على **▶▶**.  
وإلا فان الشريط يشغل أوتوماتيكيا.
  - ٣ عند إدخال الشريط يتم ضبط وضع الشريط أوتوماتيكيا لتخفيف التشويش (التتبع الرقمي الأوتوماتيكي). إذا وصل الشريط الى نهايته أثناء تشغيل الشريط، يرجع الشريط أوتوماتيكيا.
- |             |               |
|-------------|---------------|
| اضغط ...    | ...           |
| ■ (الإيقاف) | إيقاف التشغيل |
| ▲ (الإخراج) | إخراج الشريط  |

## ضبط الصورة يدويا

بواسطة هذه الوظيفة يمكنك من ضبط الصورة يدويا للحصول على أفضل صورة ممكنة.

عند ظهور أعمدة أو خطوط الضوضاء عند التشغيل، يمكنك تعديلها يدويا بالضغط على زري TRK (+ أو -) حتى تكون الصورة واضحة وثابتة.

- النتيجة:**
- ◆ يظهر عمود التتبع.
  - ◆ تضبط الصورة.
  - ◆ تختفي أعمدة التتبع عند تحرير الزر.

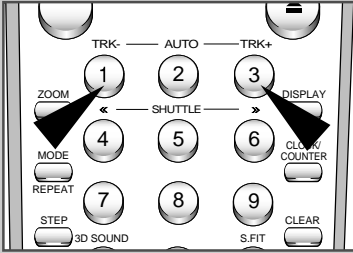



## التسجيل من جهاز الفيديو الآخر أو كاميرا الفيديو

يمكنك نسخ شريط إلى مشغل DVD - جهاز الفيديو من مصدر فيديو آخر مثل جهاز فيديو أو كاميرا فيديو.

نسخ شريط فيديو سبق تسجيله أو إعادة تسجيله بأي شكل دون موافقة صاحب حق النشر يعتبر مخالفة لقوانين حقوق النشر.

- ١ صل مشغل DVD - جهاز الفيديو الذي ينسخ منه شريط الفيديو إلى موصلات إدخال أوديو وفيديو RCA المناسبة على اللوحة الخلفية لمشغل DVD - جهاز الفيديو، كما يظهر في صفحة ٨.
- ٢ أدخل شريطا فارغا في مشغل DVD - جهاز الفيديو.
- ٣ أدخل الشريط المسجل المسبق في مصدر الفيديو الآخر (جهاز الفيديو أو كاميرا الفيديو).
- ٤ ابدأ تشغيل الشريط الذي يتم نسخه.
- ٥ اضغط وامسك REC (التسجيل) (●) لمدة ثانية واحدة على الأقل لبدء التسجيل على مشغل DVD - جهاز الفيديو الخاص بك.
- ٦ عند الانتهاء من التسجيل، اضغط على ■ على جهاز الفيديو ومشغل DVD - جهاز الفيديو.

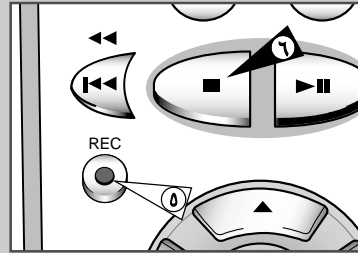
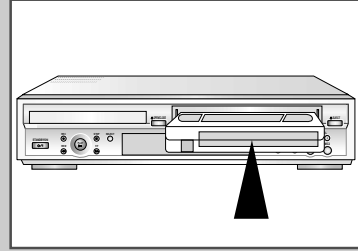

## تسجيل برنامج مع الإيقاف الأوتوماتيكي

يمكنك تسجيل البرنامج حتى ٩ ساعات (LP) باستخدام هذه الوظيفة. يتوقف مشغل DVD - جهاز الفيديو أوتوماتيكيا بعد مرور المدة التي تحددها.

- ١ شغل التلفزيون.
- ٢ أدخل الشريط الذي تسجل عليه البرنامج بحيث تكون النافذة الشفافة مرئية وتأكد أن سداة الأمان سليمة أو أن فتحتها مغطاة بشريط لاصق. النتيجة: يشتغل مشغل DVD - جهاز الفيديو أوتوماتيكيا.
- ٣ يمكنك اختيار سرعة التسجيل بالضغط على زر SPEED (السرعة) عدة مرات كما يطلب. \* (DVD-V7000K) I{v
- ٤ اضغط وامسك زر REC (التسجيل) (●) لمدة ما من أجل بدء التسجيل. النتيجة: يظهر مؤشر التسجيل على شاشة التلفزيون وعرض DVD - جهاز الفيديو.
- ٥ اضغط على زر REC (التسجيل) (●) عدة مرات لزيادة فترة التسجيل:
  - ◆ زيادة ٣٠ دقيقة كل مرة حتى ٤ ساعات
  - ◆ زيادة ساعة واحدة كل مرة حتى ٩ ساعات (LP)
 النتيجة: يعرض طول فترة التسجيل على شاشة عرض المعلومات على التلفزيون. يتم تسجيل البرنامج للفترة التي يتم اختيارها. وفي نهاية تلك الفترة يتوقف التسجيل أوتوماتيكيا.
- ٦ إذا رغبت في إلغاء التسجيل قبل النهاية، اضغط على زر STANDBY/ON (الاستعداد/التشغيل).

إذا وصل الشريط إلى نهايته عند التسجيل:
 

- ◆ يتوقف التسجيل

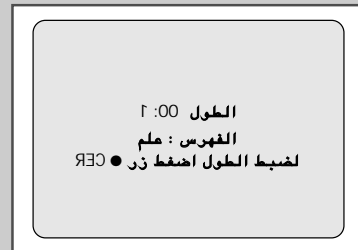
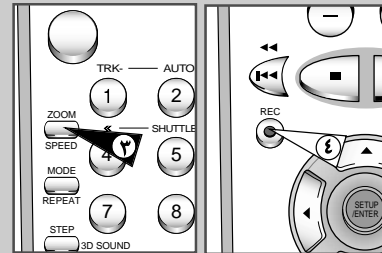
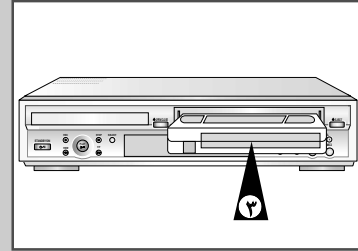

## اختيار وضعية إخراج الأوديو

AR

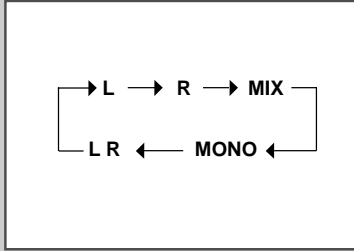
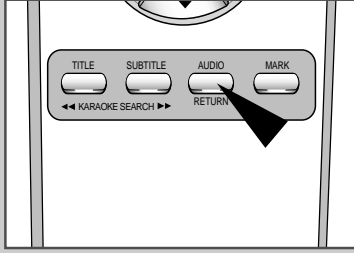

يمكنك اختيار الوضعية التي يخرج الصوت فيها عن طريق مكبرات الصوت وإخراج AV (الأوديو/الفيديو). الخيارات التالية متوفرة.

الخيار	الوصف
L	يستخدم للاستماع الى الصوت على قناة هاي - فاي اليسرى.
R	يستخدم للاستماع الى الصوت على قناة هاي - فاي اليمنى.
MIX	يستخدم للاستماع الى الصوت المخلط لقناة هاي - فاي وقناة عادية.
MONO	يستخدم للاستماع الى الصوت على قناة الأحادي العادي.
L R	يستخدم الاستماع الى صوت استيريو هاي - فاي على القناتين اليسرى واليمنى.

← عند تشغيل الأشرطة المسجلة بنظام هاي - فاي، يتحول الصوت الى هاي - فاي بعد وضعية الأحادي بخمس ثوان.

لاختيار وضعية الصوت، اضغط على زر AUDIO (الأوديو) على جهاز التحكم عن بعد حتى يتم عرض الخيار المطلوب.

## التحكم بوضوح الصورة

بواسطة طريقة التحكم بوضوح الصورة يمكنك تعديل حدة وضوح الصورة أوتوماتيكيا وفقا لتفضيلك الخاص.

- ١ اضغط على زر SETUP (الإعداد) على جهاز التحكم عن بعد أثناء التشغيل.  
النتيجة: يتم عرض قائمة البرمجة.
- ٢ اضغط على الزرين المناسبين ▶ أو ◀ لاختيار للوحة المستخدم.
- ٣ اضغط على زر OK (الموافقة) لاختيار هذا الخيار.  
النتيجة: يتم عرض قائمة للوحة المستخدم.
- ٤ اضغط على الزرين المناسبين ▲ أو ▼ حتى يكون المؤشر أمام خيار IFC .
- ٥ اضغط على زر ◀ لاختيار IPC.  
عندما تكون وظيفة التحكم بوضوح الصورة في حالة التشغيل، فان وحدة الصورة يتم ضبطها بصورة أوتوماتيكية.
- ٦ لضبط حدة الصورة يدويا، اضغط على زر ▼ لتحويل وضع IPC الى حالة الإيقاف.
- ٧ اضغط على الزرين ▶ أو ◀ حتى يتم عرض الصورة وفقا لتفضيلك الخاص.  
إذا لم تضغط على أي زر خلال ١٠ ثوان، تختفي قائمة الصورة أوتوماتيكيا.
- ٨ اضغط على زر RETURN (العودة) مرة ثانية عند النهاية.



## اختيار وضع اللون

قبل التسجيل على الشريط أو تشغيله، يمكنك اختيار النظام القياسي المطلوب. إلا فان النظام سيختار آليا بث الاستلام القياسي عندما تختار **AUTO** (الأوتوماتيكي).

- ◀ ◆ عند تشغيل الشريط، يختار مشغل DVD - جهاز الفيديو النظام القياسي بصورة أوتوماتيكية.
  - ◆ عندما تشغل الشريط المسجل بنظام NTSC في هذا مشغل DVD - جهاز الفيديو اضبط الألوان حسب نظام جهاز التلفزيون. إذا كان تلفزيونك بنظام PAL، اضبط NTPB. إذا كان تلفزيونك بمتعدد الأنظمة (NTSC 4.43) متساوق، اضبط NT 4.43 ويمكنك تسجيل NT 4.43.
- ١ اضغط على SETUP (الإعداد) على جهاز التحكم عن بعد.  
النتيجة: يتم عرض قائمة البرمجة.
  - ٢ اضغط على الزرين المناسبين ▶ أو ◀ لاختيار للوحة المستخدم.
  - ٣ اضغط على زر ENTER (الدخول) لاختيار هذا الخيار.  
النتيجة: يتم عرض قائمة للوحة المستخدم.
  - ٤ اضغط على الزرين المناسبين ▲ أو ▼ حتى يكون المؤشر أمام خيار نظام الألوان.
  - ٥ اضغط على ◀ لاختيار AUTO ← LAP ← MACCEM ← WB.  
عند تشغيل الشريط، يختار مشغل DVD - جهاز الفيديو النظام القياسي أوتوماتيكيا.
- |      |                      |
|------|----------------------|
| AUTO | القياسي أوتوماتيكيا. |
| B/W  | أسود وأبيض           |
- ٦ اضغط على RETURN (العودة) مرتين للخروج من القائمة عند النهاية.



## العرض لقطة - لقطة

AR

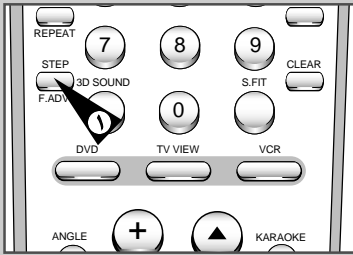
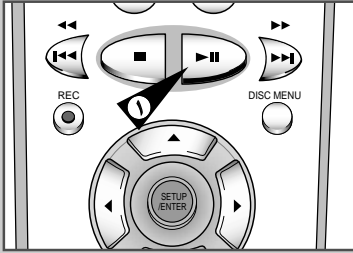

يمكنك :

- ◆ إيقاف الشريط عند الوصول الى لقطة (صورة) معينة
  - ◆ تقديم لقطة واحدة في كل مرة
- لا تسمع الصوت عند العرض لقطة - لقطة.

١ اضغط :

- ◆ زر **▶▶** لبدء تشغيل الشريط
- ◆ زر **▶▶** لإيقاف الشريط عند القطة (الصورة) المعينة
- ◆ زر **F.ADV** ( **STEP** ) لتقديم الشريط لقطة - لقطة

٢ للعودة الى التشغيل العادي، اضغط على زر **▶▶**.

عندما تستخدم وظيفة لقطة - لقطة لمدة أكبر من خمس دقائق، يعمل مشغل DVD - جهاز الفيديو ألياً لحماية الشريط ورؤوس الفيديو.

الاستقرار الرأسي : عند إعادة العرض لقطة قد تساهد بعض التداخل في شاشة العرض. اضغط على زر **TRK** (التتبع) ( **TRK-** ، **TRK+** ) لتقليل ذلك التأثير.

## عرض اللقطة بسرعات مختلفة

يمكنك تنويع سرعة التشغيل باستخدام وظيفة **Shuttle** (الشتل) (حتى تسع مرات للسرعة العادية).

مثال: تريد تحليل تقنية لاعب وحركة فحركة.

وظيفة الشتل متوفرة على جهاز التحكم عن بعد.

لا يوجد الصوت عند تشغيل اللقطة بسرعات مختلفة.

١ اضغط :

- ◆ زر **▶▶** أثناء التشغيل
- ◆ **SHUTTLE** (<<) لتشغيل الشريط الى الخلف
- ◆ **SHUTTLE** (>>) لتشغيل الشريط الى الأمام

٢ كل مرة تضغط على زر **SHUTTLE**، تتغير السرعة كما يظهر في الرسم التالي.

REVERSE PLAY X9	REVERSE PLAY X7	REVERSE PLAY X3	STILL	SLOW MOTION X1/10	SLOW MOTION X1/5	PLAY	PLAY X3	PLAY X7	PLAY X9
-----------------------	-----------------------	-----------------------	-------	-------------------------	------------------------	------	------------	------------	------------

## تشغيل الشريط بسرعة بطيئة

يمكنك تشغيل اشريط بحركة بطيئة.

لا تسمع صوتا عند تشغيل الشريط بحركة بطيئة.

١ اضغط على :

- ◆ زر **||** لبدء تشغيل الشريط.
- ◆ زر **||** مرة ثانية لوضع STILL.
- ◆ زر **▶** لبدء وضع SLOW (الحركة البطيئة).
- ◆ زري **◀▶** أو **▶▶** عدة مرات لزيادة أو تخفيض السرعة حسب الرغبة.
- ◆ للعودة الى السرعة العادية، اضغط على زر **||** مرتين.

٢ عند تشغيل الشريط بالسرعة البطيئة، قد يحدث تشويش على الصورة.  
اضغط على زري TRK (+ أو -) لتقليل التشويش الى الحد الأدنى.

عندما تستخدم وظيفة الحركة البطيئة لأكثر من خمس دقائق،

يعمل مشغل DVD - جهاز الفيديو أليا لحماية :

- ◆ الشريط
- ◆ رؤوس الفيديو

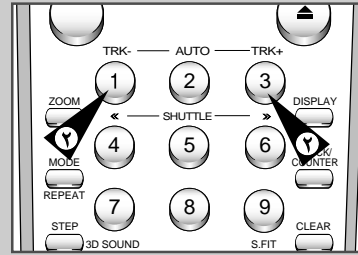
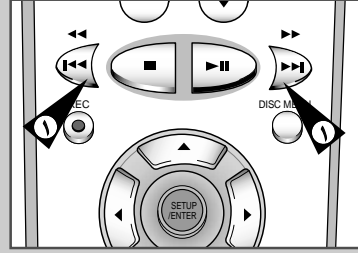

## استخدام عداد الشريط

AR

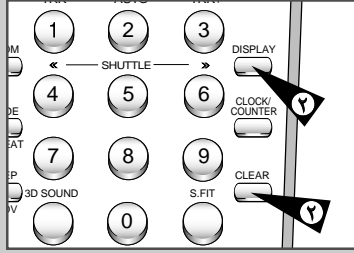

### عداد الشريط :

- ◆ يشير الى وقت الانقضاء في وضع تشغيل الشريط والتسجيل.  
(الساعات، الدقائق والثواني).
  - ◆ تتم إعادة ضبطه عند إدخال شريط في مشغل DVD - جهاز الفيديو.
  - ◆ يساعدك على الوصول الى بداية اللقطة (الصورة) بسهولة.
- لحساب الوقت المتبقي بالضبط يجب الإشارة الى نوع الشريط المستعمل.

١ أدخل شريطا في مشغل DVD - جهاز الفيديو.

٢ لضبط عداد الشريط على الصفر في بداية الصورة :

- ◆ اضغط على زر DISPLAY (العرض) مرتين من أجل عرض العداد.
- ◆ اضغط على زر CLEAR (الإخلاء) عندما تريد ضبط عداد الشريط على الصفر.

٣ عندما تكون مستعدا :

- ◆ ابدأ التشغيل أو التسجيل
- ◆ اضغط على زر ■
- ◆ للتقديم السريع أو الإرجاع الى الصورة التي يتم ضبط العداد على الصفر فيها، اضغط على << أو >>.

بعض المعلومات حول مشغل DVD - جهاز الفيديو مثل العداد يمكن عرضها على شاشة التلفزيون (إذا لم ينشط وضع OSD (العرض على الشاشة) : راجع صفحة ١٤).

اضغط على DISPLAY (العرض) :

- ◆ مرة واحدة لعرض العملية الجارية، رقم البرنامج، سرعة التسجيل، التاريخ، الوقت والعداد
- ◆ مرتين لعرض العداد فقط
- ◆ ثلاث مرات لعرض الوقت المتبقي على الشريط
- ◆ أربع مرات لإخلاء العرض

## إعادة التشغيل آليا

AR

يمكنك ضبط إعادة التشغيل آليا لإعادة تشغيل الشريط باستمرار من البداية الى النهاية.

١	اضغط على SETUP (الإعداد) على جهاز التحكم عن بعد. النتيجة: يتم عرض قائمة البرمجة.
٢	اضغط على الزرين المناسبين ▶ أو ◀ لاختيار سهولة التشغيل.
٣	اضغط على زر ENTER (الدخول) لاختيار هذا الخيار. النتيجة: يتم عرض قائمة سهولة التشغيل.
٤	اضغط على الزرين المناسبين ▲ أو ▼ حتى يكون المؤشر أمام خيار إعادة العرض.
٥	لـ ... اضغط على ▶ أو ◀ حتى ... إعادة التشغيل يتم عرض NO (التشغيل). لا تريد إعادة التشغيل يتم عرض OFF (الإيقاف)...
٦	اضغط على RETURN (العودة) مرتين للخروج من القائمة عند النهاية.

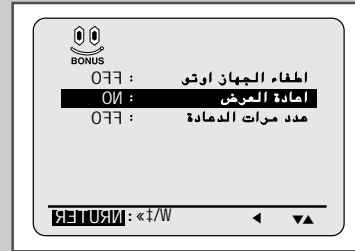

## إعادة التشغيل في فترات مختلفة

يمكنك ضبط إعادة التشغيل في فترات مختلفة لمشاهدة الشريط خلال فترة معينة.

١	اضغط على SETUP (الإعداد) على جهاز التحكم عن بعد. النتيجة: يتم عرض قائمة البرمجة.
٢	اضغط على الزرين المناسبين ▶ أو ◀ حتى يكون المؤشر أمام خيار سهولة التشغيل.
٣	اضغط على زر ENTER (الدخول) لاختيار هذا الخيار. النتيجة: يتم عرض قائمة سهولة التشغيل.
٤	اضغط على الزرين المناسبين ▲ أو ▼ حتى يكون المؤشر أمام خيار عدد مرات الدعاية.
٥	لـ ... اضغط على ◀ حتى ... إعادة التشغيل في فترات مختلفة يتم عرض ١٥، ١٠، ٥. (اختر إعادة التشغيل في فترات مختلفة من ١٥، ١٠، ٥ مرة) إلغاء وظيفة إعادة التشغيل في فترات مختلفة يتم عرض OFF (الإيقاف)...
٦	اضغط على RETURN (العودة) مرتين للخروج من القائمة عند النهاية.
٧	لإلغاء وظيفة إعادة التشغيل في فترات مختلفة أثناء التشغيل، اضغط على زر REPEAT (إعادة التشغيل) في جزء البداية المطلوب. النتيجة: يتم عرض "GNI TTES TEPER LAVRETI " . اضغط على زر REPEAT (إعادة التشغيل) مرة أخرى في جزء النهاية المطلوب. النتيجة: يرجع الشريط الى جزء البداية. ويتم عرض " IITEPER LAVRETI " .



## إيقاف الطاقة الكهربائية آليا

AR



يقف وظيفة إيقاف الطاقة الكهربائية آليا مشغّل DVD - جهاز الفيديو اذا لم يتم استقبال الإشارة ولم تضغط على أي زر لمدة فترة معينة.

- ١ اضغط على SETUP (الإعداد) على جهاز التحكم عن بعد.  
النتيجة: يتم عرض قائمة البرمجة.
- ٢ اضغط على الزرين المناسبين ▶ أو ◀ لاختيار سهولة التشغيل.
- ٣ اضغط على زر ENTER (الدخول) لاختيار هذا الخيار.  
النتيجة: يتم عرض قائمة سهولة التشغيل.
- ٤ اضغط على الزرين المناسبين ▲ أو ▼ حتى يكون المؤشر أمام خيار اطفاء الجهاز اوتو.
- ٥ اضغط على زر ◀ حتى تختار وقت إيقاف الطاقة الكهربائية.  
3HOUR ← 2HOUR ← OFF ←
- ٦ اضغط على RETURN (العودة) مرتين للخروج من القائمة عند النهاية.



## استخدام وظيفة كاراوكيه (جهاز الفيديو)

- ١ اضغط على زر STANDBY/ON (الاستعداد/التشغيل) وأدخل شريط كاراوكيه.
- ٢ صل الميكروفون الى مقبس MIC1 أو MIC2 بعد ذلك، يتم وضع كاراوكيه الى وضع "ON".
  - ◆ افصل الميكروفون الذي يحول وضع كاراوكيه الى وضع "OFF" أو توماتيكيا.
  - ◆ اضغط على زر KARAOKE (كاراوكيه) على جهاز التحكم عن بعد. اضغط على زر ▶ أو ◀ لاختيار وضع كاراوكيه في حالة "ON".
- ٣ لضبط مستوى الصوت للميكروفون والصدى، اضغط على زري ▲ أو ▼ VOLUME (مستوى الصوت) و ECHO (الصدى).
- ٤ للغناء مع شريط المرافقة.

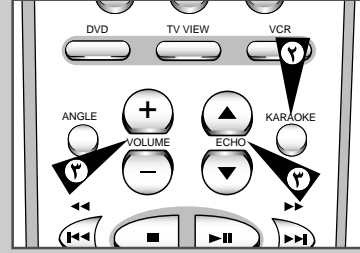

## وظيفة التقييم (جهاز الفيديو)

- ١ اضغط على زر KARAOKE (كاراوكيه) على جهاز التحكم عن بعد.
- ٢ اضغط على الزرين المناسبين ▲ أو ▼ لاختيار وضع SCORE (التقييم).
- ٣ اضغط على زر ◀ أو ▶ لاختيار وضع SCORE (التقييم) في حالة "ON".
- ٤ يظهر التقييم كلما تنتهي الأغنية.

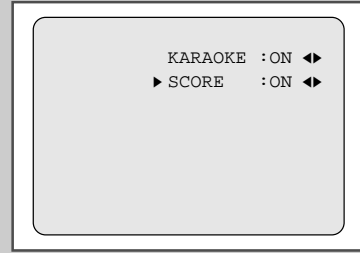

## وظيفة بحث كاراوكيه (جهاز الفيديو)

- ١ اضغط على زر STANDBY/ON (الاستعداد/التشغيل) وأدخل شريط كاراوكيه.
- ٢ اضغط على زر KARAOKE (كاراوكيه) لتشغيل وضع كاراوكيه.
- ٣ اضغط على زر ▶ لبدء تشغيل الشريط.
- ٤ عندما تريد الأغنية التالية أثناء تشغيل أغنية ما، اضغط على زري KARAOKE SEARCH (◀) أو KARAOKE SEARCH (▶) (بحث كاراوكيه) على جهاز التحكم عن بعد.

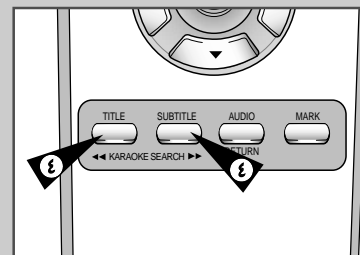

## اختيار التوصيل

AR

الرسم التالي يظهر كيفية التوصيلات العادية التي تستخدم لتوصيل مشغل DVD مع التلفزيون ومكونات أخرى. هذه الطريقة لمشغل DVD فقط. لا يمكن مشاهدة خرج مشغل DVD - جهاز الفيديو من خلال هذه الطريقة.

### التوصيل الى النظام السمعي

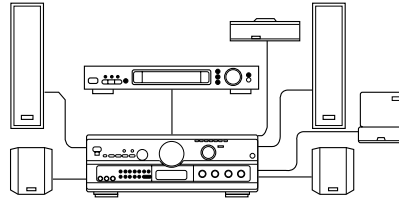

جهاز حل شفرة دولبي الرقمي  
مقبس دخل الأوديو الرقمي

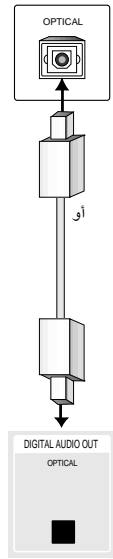

مقبس خرج الأوديو الرقمي

### توصيل مقبس الفيديو المركب

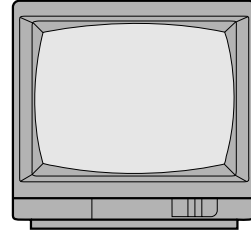

TV

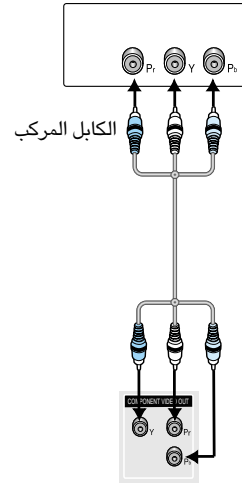

الكابل المركب

مقبس الفيديو المركب

## نوع القرص وخواصه

AR

يمكن مشغل DVD تشغيل أنواع الأقراص التالية ذات الرموز المقابلة :

أنواع الأقراص (الرموز)	أنواع التسجيل	حجم القرص	وقت التشغيل على الحد الأقصى	الخواص
DVD 	الأUDIO + الفيديو	١٢ سم	الوجه الواحد ٢٤٠ دقيقة الوجهان ٤٨٠ دقيقة	• DVD يحتوي على الصوت الممتاز والصورة الممتازة بفضل نظام Dolby Digital و MPEG-2. • يمكن اختيار وظائف الشاشة والأUDIO المختلفة بسهولة عن طريق قائمة العرض على الشاشة.
		٨ سم	الوجه الواحد ٨٠ دقيقة الوجهان ١٦٠ دقيقة	
VIDEO-CD 	الأUDIO + الفيديو	١٢ سم	٧٤ دقيقة	• الفيديو مع صوت القرص المدمج ونوعية VHS وتقنية ضغط MPEG-1.
		٨ سم	٢٠ دقيقة	
AUDIO-CD 	الأUDIO	١٢ سم	٧٤ دقيقة	• يتم تسجيل LP بإشارة قياسية مع تشويبه كثير. يتم تسجيل CD بإشارة رقمية مع أفضل نوعية الأUDIO وأقل التشويه وأقل تلف نوعية الأUDIO على مرور الوقت.
		٨ سم	٢٠ دقيقة	

\* لا تشغل DVD-ROM و CD-I ، CD-ROM في هذا المشغل!  
(تشغل أقراص CDG صوتاً فقط، لا تخطيط.)

### علامات الأقراص



• قرص DTS



• قرص الأUDIO الرقمي



• قرص استيريو



• قرص دولبي الرقمي



• نظام بث PAL في المملكة المتحدة، فرنسا، المان، الخ



• رقم المنطقة للتشغيل

### رقم المنطقة للتشغيل

يرمز كلا مشغل DVD والأقراص طبقاً للمنطقة. يجب توافق الرموز الإقليمية من أجل تشغيل القرص. إذا لم تتوافق الرموز الإقليمية، لا يتم تشغيل القرص.

يذكر رقم المنطقة لهذا المشغل على اللوحة الخلفية للجهاز.

## استخدام وظائف البحث والتخطي

AR

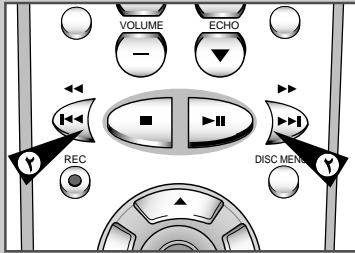
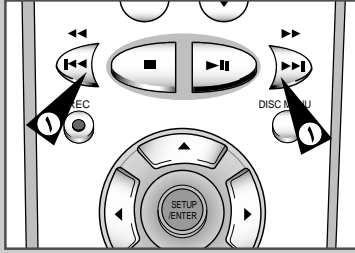

أثناء التشغيل، يمكن لك البحث عن فصل أو مسار سريعاً أو استخدام وظيفة التخطي للقفز إلى الاختيار التالي.

- ١ أثناء التشغيل، اضغط على زر «<<» أو «>>» على جهاز التحكم عن بعد.
  - ◆ اضغط على زر «<<» أو «>>» على جهاز التحكم عن بعد واضغط عليه مرة أخرى للبحث بسرعة أكبر (X٢/X٤/X٨/X١٦/X٣٢/X١٢٨/السرعة العادية بالتناوب) على DVD.
  - ◆ اضغط على زر «<<» أو «>>» على جهاز التحكم عن بعد واضغط عليه مرة أخرى للبحث بسرعة أكبر (X٢/X٤/X٨/السرعة العادية بالتناوب) على القرص المدمج المرئي والقرص المدمج.
  - ◆ للرجوع إلى سرعة التشغيل العادية، اضغط على زر (PLAY/PAUSE) (التشغيل/التوقف المؤقت).

- ٢ أثناء التشغيل، اضغط على زر «>>>» (NEXT SKIP) (التخطي إلى الأمام) أو «<<<» (BACK SKIP) (التخطي إلى الخلف).
  - ◆ عند تشغيل DVD، إذا ضغطت على زر «>>>» (NEXT SKIP) (التخطي إلى الأمام)، يتم التحرك إلى الفصل التالي. إذا ضغطت على زر «<<<» (BACK SKIP) (التخطي إلى الخلف)، يتم التحرك إلى بداية الفصل. عندما تضغط عليه مرة ثانية، يتم النقل إلى بداية الفصل السابق.
  - ◆ عند تشغيل القرص المدمج المرئي ٢٠٠ في وضع إيقاف القائمة، القرص المدمج المرئي ١٠١ أو القرص المدمج، إذا ضغطت على زر «>>>» (NEXT SKIP) (التخطي إلى الأمام)، يتم التحرك إلى المسار التالي. إذا ضغطت على زر «<<<» (BACK SKIP) (التخطي إلى الخلف)، يتم التحرك إلى بداية المسار. عندما تضغط عليه مرة ثانية، يتم النقل إلى بداية المسار السابق.
  - ◆ إذا تجاوزت فترة تشغيل المسار ١٥ دقيقة أثناء تشغيل القرص المدمج المرئي وضغطت على زر «>>>» (NEXT SKIP) (التخطي إلى الأمام)، يتم التحرك بـ ٥ دقائق إلى الأمام. إذا ضغطت على زر «<<<» (BACK SKIP) (التخطي إلى الخلف)، يتم التحرك بـ ٥ دقائق إلى الخلف.
  - ◆ عند تشغيل القرص المدمج ٢٠٠ في وضع تشغيل القائمة أو وظيفة مشاهدة المسار، إذا ضغطت على زر «>>>» (NEXT SKIP) (التخطي إلى الأمام)، يتم التحرك إلى القائمة التالية أو عرض مشاهدة المسار التالي. إذا ضغطت على زر «<<<» (BACK SKIP) (التخطي إلى الخلف)، يتم التحرك إلى القائمة السابقة أو عرض مشاهدة المسار السابق. (انظر صفحة ٣٣).

- ◆ أثناء البحث (X٢/X٤/X٨) في DVD أو التشغيل بسرعة عالية في المرص المدمج المرئي لا يوجد الصوت.
- ◆ حتى في 2X SCAN AUDIO في تشغيل SETUP MENU (قائمة الإعدادات)، لا يوجد الصوت في تشغيل الأقراص التي تم تسجيلها بـ DTS، LPCM، أو MPEG-2.
- ◆ حسب القرص، قد تسمع أو لا تسمع الصوت عند تشغيل القرص في وضع تشغيل X٢.

X١٢٨، X٣٢، X١٦، X٨، X٤، X٢	DVD
X٨، X٤	VCD
X٨، X٤، X٢	CD

## تشغيل القرص

AR

قبل تشغيل القرص :

- ◆ قم بتشغيل التلفزيون واضغط على زر **TV/VIDEO** (التلفزيون/الفيديو) لاختيار وضعية الفيديو.
- ◆ قم بتشغيل النظام السمعي الخاص بك واختر تاشه (الإضافي)، **CD** (القرص المدمج) أو **DVD**.
- ◆ راجع دليل المستخدم للأوديو.

- ١ اضغط على زر **OPEN/CLOSE** (الفتح/الإغلاق).  
ينطفئ مؤشر **STANDBY** (الاستعداد) وتفتح الصينية.
- ٢ ضع قرصا في الصينية واركب العلامة على وجه القرص المدمج الى أعلى.
- ٣ اضغط على زر **PLAY/PAUSE** (التشغيل/التوقف المؤقت) أو زر **OPEN/CLOSE** (الفتح/الإغلاق) لإغلاق الصينية القرص.

### وظيفة الاستئناف :

عندما توقف تشغيل القرص، يتذكر الجهاز موقع توقفه. وعندما تضغط على زر **PLAY** (التشغيل) مرة أخرى، يبدأ الجهاز التشغيل من الموقع الذي أوقفته (إن لم يتم إخراج القرص، أو لم تضغط على زر **STOP** (الإيقاف) مرتين، أو لم ينقطع التيار الكهربائي).

- ◆ إذا تركت المشغل في حالة التوقف لمدة دقيقتين، يتوقف الجهاز.
- ◆ يشير هذا الرمز  الى أن يتم الضغط على زر غير متوفر.

قبل استخدام تشغيل **DVD**، اضغط على زر **TV VIEW** (مشاهدة التلفزيون) على جهاز التحكم عن بعد لمشاهدة واختيار **DVD**.

- ١ إيقاف التشغيل. اضغط على زر **STOP** (الإيقاف) أثناء التشغيل.
- ٢ إخراج القرص. اضغط على زر **OPEN/CLOSE** (الفتح/الإغلاق).
- ٣ توقف التشغيل مؤقتا.  
اضغط على زر **PLAY/PAUSE** (التشغيل/التوقف المؤقت) على جهاز التحكم عن بعد أثناء التشغيل.  
تثبت الشاشة ولا يوجد الصوت.  
◆ للرجوع الى الحالة السابقة، اضغط على زر **PLAY/PAUSE** (التشغيل/التوقف المؤقت) مرة أخرى.
- ٤ تشغيل الحركة المتعددة الخطوات (باستثناء قرص مدمج).  
اضغط على زر **STEP** (الخطوة) على جهاز التحكم عن بعد أثناء التشغيل.  
◆ كلما تضغط على هذا الزر، سيظهر إطار جديد.  
◆ لا يوجد الصوت في وضعية **STEP** (الخطوة).  
◆ اضغط على زر **PLAY/PAUSE** (التشغيل/التوقف المؤقت) للرجوع الى التشغيل العادي. (يمكنك أن تنفذ تشغيل الحركة المتعددة الخطوات اتجاه الأمام فقط).
- ٥ التشغيل بالسرعة البطيئة (باستثناء قرص مدمج)  
اضغط على زر **PLAY/PAUSE** (التوقف المؤقت) أو **STEP** (الخطوة).  
◆ بالضغط على زر **PLAY/PAUSE** (التشغيل/التوقف المؤقت) من ١/٢، ١/٤ أو ١/٨ للسرعة العادية.  
◆ لا يوجد الصوت في وضعية الحركة البطيئة.  
◆ اضغط على زر **PLAY/PAUSE** (التشغيل/التوقف المؤقت) للرجوع الى التشغيل العادي.  
◆ عند تشغيل القرص المدمج المرئي، لا يتم تشغيل الحركة البطيئة المعكوسة.

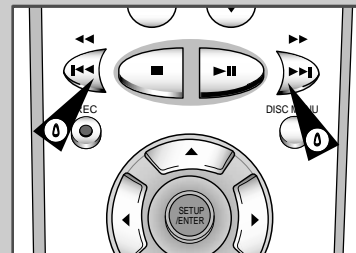
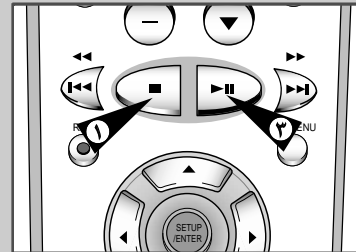
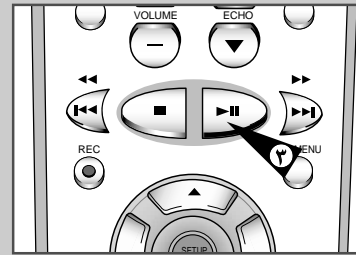
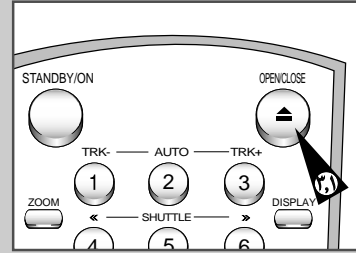

## إعادة التشغيل

AR

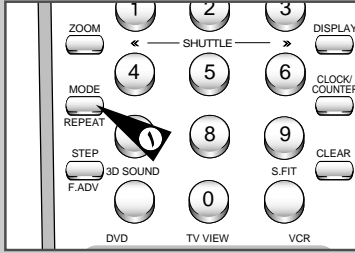

يمكن لك إعادة تشغيل المسار، الفصل، العنوان، الجزء المختار (ايه - بي) أو كل القرص (القرص المدمج المرئي/القرص المدمج فقط).

عند تشغيل DVD :

١ أثناء التشغيل، اضغط على زر REPEAT (إعادة التشغيل) على جهاز التحكم عن بعد. ويتم عرض شاشة إعادة التشغيل.

٢ اختر الفصل، العنوان، أو ايه - بي باستخدام زر ◀، ▶. - إعادة تشغيل ايه - بي

- ◆ اضغط على زر REPEAT (إعادة التشغيل). اختر ايه - بي على الشاشة باستخدام زر ▶، ◀، أو اضغط على زر A-B على جهاز التحكم عن بعد.
- ◆ اضغط على زر ENTER (الدخول) في النقطة التي تريد بدء إعادة التشغيل فيها (A). وتومض B أوتوماتيكياً.
- ◆ اضغط على زر ENTER (الدخول) في النقطة التي تريد إيقاف إعادة التشغيل فيها (B).
- ◆ يتم تشغيل إعادة التشغيل A-B التي تضبطها حتى توقف هذه الوظيفة.

٣ اضغط على زر ENTER (الدخول).

٤ للرجوع إلى التشغيل العادي، اضغط على زر REPEAT (إعادة التشغيل) مرة أخرى، ثم اضغط على زر ▶، ◀ لاختيار OFF (الإيقاف) واضغط على زر ENTER (الدخول).

- ◆ تتم إعادة تشغيل DVD بوحدة فصل أو عنوان وتتم إعادة تشغيل القرص المدمج والقرص المدمج المرئي بوحدة قرص أو مسار.
- ◆ حسب القرص، قد لا تعمل وظيفة إعادة التشغيل.
- ◆ إذا انتهى العنوان أو المسار قبل بهاية (B)، تطون نهاية العنوان أو المسار B أوتوماتيكياً.
- ◆ في وضع القرص المدمج المرئي ٢.٠ (وضع تشغيل القائمة)، لا تعمل هذه الوظيفة.

## استخدام وظيفة العرض (DVD)

AR

- ١ أثناء التشغيل، اضغط على زر DISPLAY (العرض) على جهاز التحكم عن بعد.
  - سيظهر العنوان الحالي ورقم الفصل ووقت الانقضاء.
  - ◆ استخدم زر ►، ◀ لاختيار رقم العنوان أو الفصل. استخدم زر ▲، ▼ أو الأرقام العددية لإدخال رقم عنوان وفصل مختلف، ثم اضغط على زر ENTER (الدخول).
  - ◆ لإدخال البداية الذي تريده، استخدم زر ►، ◀ للاختيار، ثم استخدم أزرار الأرقام العددية لإدخال الوقت. ثم اضغط على زر ENTER (الدخول).

- ٢ اضغط على زر DISPLAY (العرض) على جهاز التحكم عن بعد مرتين.
  - ستظهر المعلومات حول الأوديو والعنوان الفرعي ومستوى الصوت.
  - لإخفاء الشاشة، اضغط على زر DISPLAY (العرض) مرة أخرى.

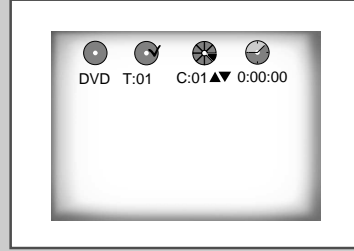

## استخدام وظيفة العرض (القرص المدمج / القرص المدمج الرئيسي)

- ١ أثناء التشغيل، اضغط على زر DISPLAY (العرض) على جهاز التحكم عن بعد.
  - سيظهر رقم المسار الحالي ووقت الانقضاء والتحكم في مستوى الصوت.
  - ◆ استخدم زر ►، ◀ لاختيار المسار. استخدم زر ▲، ▼ أو الأرقام العددية لإدخال رقم مسار مختلف، ثم اضغط على زر ENTER (الدخول).
  - ◆ لإدخال البداية الذي تريده، استخدم زر ►، ◀ للاختيار، ثم استخدم أزرار الأرقام العددية لإدخال الوقت. ثم اضغط على زر ENTER (الدخول).
  - لإخفاء الشاشة، اضغط على زر DISPLAY (العرض) مرة أخرى.

### ما هو فصل؟

يمكن تقسيم كل عنوان على DVD إلى فصول (متشابهة مع المسارات على القرص المدمج المسعي).

### ما هو عنوان؟

يحتوي DVD على عدة عناوين مختلفة. مثلاً، إذا احتوى القرص على ٤ أفلام مختلفة قد يعتبر كل فلم عنواناً.

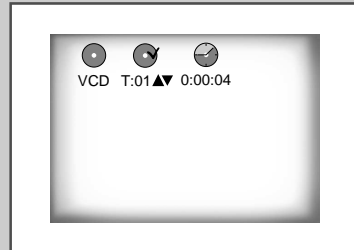

## استخدام وظيفة مشاهدة القرص (مشاهدة المسار للقرص المدمج المرئي)

AR

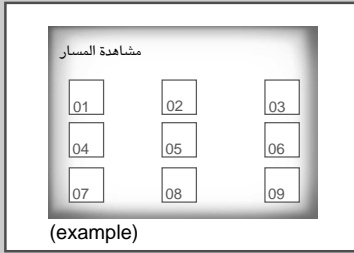

تعرض بداية كل مسار ورقم المسار.

١	أثناء التشغيل، اضغط على زر TITLE (العنوان).
٢	اضغط على زر ▲، ▼ لاختيار TRACK VIEW (مشاهدة المسار). واضغط على زر ENTER (الدخول).
٣	اختر المشاهدة المطلوبة بالضغط على أزرار ▲، ▼ أو ◀، ▶.
٤	اضغط على زر ENTER (الدخول).

## استخدم وظيفة مشاهدة القرص (مشاهدة الدليل للقرص المدمج المرئي)

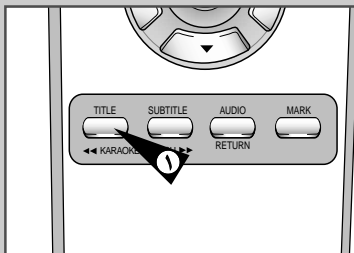
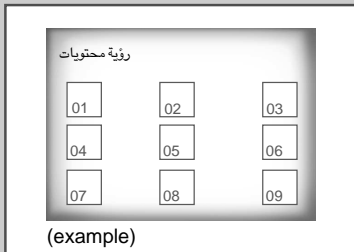

تعرض ٩ مشاهدات منقسمة متساوية للتشغيل الحالي.

١	أثناء التشغيل، اضغط على زر TITLE (العنوان).
٢	اضغط على زر ▲، ▼ لاختيار INDEX VIEW (مشاهدة الدليل). واضغط على زر ENTER (الدخول).
٣	اختر المشاهدة المطلوبة بالضغط على أزرار ▲، ▼ أو ◀، ▶.
٤	اضغط على زر ENTER (الدخول).

◆ في وضعية الإيقاف على القرص المدمج المرئي، اضغط على زر TITLE (العنوان) ويتم عرض TRACK VIEW (مشاهدة المسار).

◆ عند الضغط على زر TITLE (العنوان) أثناء تشغيل DVD : تظهر وظيفة TITLE MENU (قائمة العنوان) للقرص. يجب أن يكون هناك عناوين في القرص على الأقل لتشغيل وظيفة TITLE MENU (قائمة العنوان).

◆ عند الضغط على زر TITLE (العنوان) أثناء تشغيل القرص المدمج : تدخل الوحدة في حالة INTRO. يمكنك الاستماع الى بداية كل مسار لمدة حوالي ١٠ ثوان.



## تشغيل البرنامج (DVD/القرص المدمج المرئي/القرص المدمج)

- ١ اضغط على زر MODE (الوضع).
- ٢ استخدم زر ◀، ▶ لاختيار PROGRAM (البرنامج).  
اضغط على زر ENTER (الدخول).
- ٣ استخدم زر ◀، ▶ لاختيار الفصل الأول (أو المسار) لإضافته الى البرنامج.  
واضغط على زر ENTER (الدخول).  
وتظهر أرقام الاختيار في صندوق ترتيب البرامج.
- ٤ اضغط على زر ▶|| (PLAY/PAUSE) (التشغيل/التوقف المؤقت)).  
سيتم تشغيل القرص بالترتيب المبرمجة.

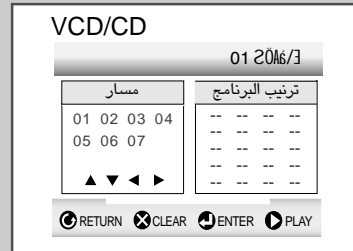
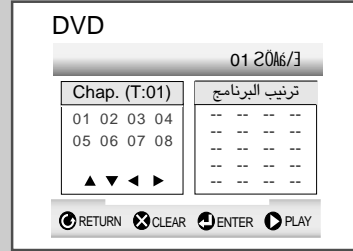

## التشغيل العشوائي (DVD/القرص المدمج المرئي/القرص المدمج)

- ١ اضغط على زر MODE (الوضع).
  - ٢ استخدم زر ◀، ▶ لاختيار RANDOM (العشوائي).  
واضغط على زر ENTER (الدخول). سيتم تشغيل القرص بالترتيب العشوائي.
- ◆ حسب القرص، قد لا تعمل وظيفة التشغيل العشوائي.
  - ◆ في وضع القرص المدمج المرئي ٢٠٠ (وضع تشغيل القائمة)، لا تعمل هذه الوظيفة.
  - ◆ للرجوع الى التشغيل العادي، اضغط على زر CLEAR (الإخلاء).

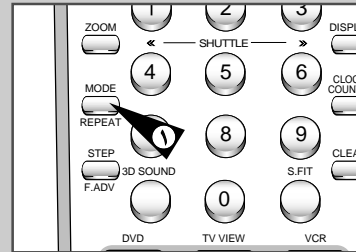

## تغيير زاوية الكاميرا

AR

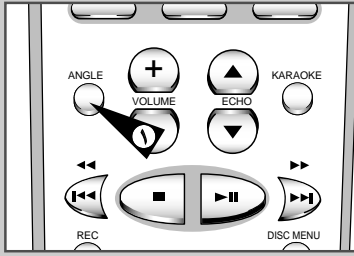
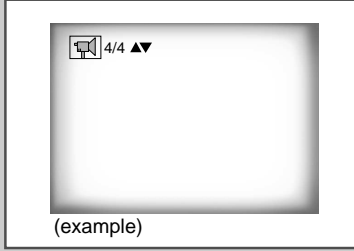

عندما يحتوي DVD على زوايا متعددة لمنظر خاص، يمكنك اختيار وظيفة **Angle** (الزاوية).

باستخدام زر **ANGLE** (الزاوية):

افحص ما اذا كانت توجد علامة **ANGLE** (الزاوية) على الزاوية اليمنى العليا على الشاشة.

١ عندما تظهر علامة **ANGLE**، اضغط على زر **ANGLE** (الزاوية).

٢ استخدم زر **▲**، **▼** لاختيار زاوية الشاشة المرغوب فيها. ثم اضغط على زر **ENTER** (الدخول).

٣ لإخفاء العرض، اضغط على زر **ANGLE** (الزاوية) مرة ثانية.

## اختيار لغة الأوديو (باستخدام زر AUDIO)

يمكنك اختيار اللغة المرغوب فيها سريعا وبسهولة عن طريق زر **AUDIO** (الأوديو).

- ١ اضغط على زر **AUDIO** (الأوديو).
- ٢ استعمل زر ▲ ، ▼ لاختيار اللغة المرغوب فيها على DVD .  
- تظهر لغات الأوديو والعنوان الفرعي بالحروف الاختصارية.
- ٣ استعمل زر ▲ ، ▼ لاختيار STEREO (استيريو)،  
R CHANNEL (القناة اليمنى) أو L CHANNEL (القناة اليسرى).  
(على القرص المدمج المرئي/القرص المدمج).

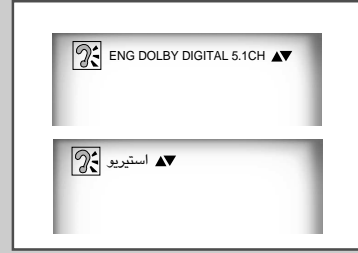
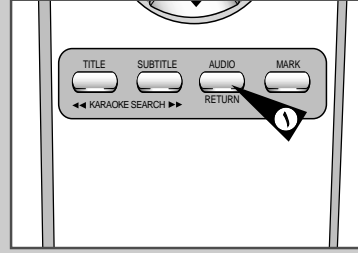

## اختيار لغة العنوان الفرعي (باستخدام زر SUBTITLE)

يمكنك اختيار اللغة المرغوب فيها سريعا وبسهولة عن طريق زر **SUBTITLE** (العنوان الفرعي).

- ١ اضغط على زر **SUBTITLE** (العنوان الفرعي).
- ٢ استخدم زر ▲ ، ▼ لاختيار لغة العنوان الفرعي المرغوب فيه .
- ٣ استعمل زر ► ، ◀ لتقرير ما اذا كنت تظهر العنوان الفرعي أم لا .  
- لا يظهر العنوان الفرعي على الشاشة في البداية.  
- تظهر لغات الأوديو والعنوان الفرعي بالحروف الاختصارية.

◆ هذه الوظيفة تعتمد على اللغات الموضوعية على القرص وقد لا تعمل في كل DVD .

◆ يحتوي قرص DVD على ٣٢ لغة عنوان فرعي على الأكثر.

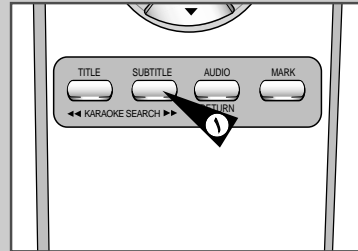

## استخدام وظيفة الزوم (DVD/القرص المدمج المرئي)

AR

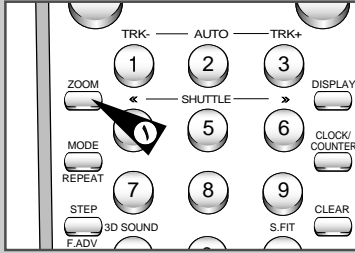

- ١ اضغط على زر ZOOM (الزوم) على جهاز التحكم عن بعد في وضع التشغيل أو التوقف المؤقت. يتم عرض المربع على الشاشة.
- ٢ استخدم زر ▲، ▼ أو ◀، ▶ لاختيار جزء الشاشة الذي تريد تشغيل وظيفة الزوم عليه.
- ٣ اضغط على زر ENTER (الدخول).
  - أثناء تشغيل DVD، اضغط على زر ENTER (الدخول) لزوم ب-
  - أثناء تشغيل القرص المدمج المرئي، اضغط على زر ENTER (الدخول) لزوم ب-
  - العادي بالمتتابع X2.

## وظيفة الصوت بـ ٣ أبعاد

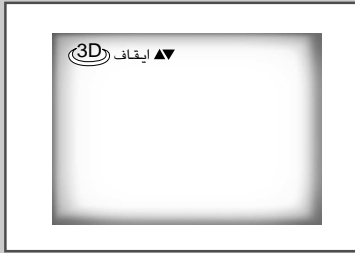

التأثير المحيط (SPATIALIZER N-2-2) يعتمد على محتويات القرص. إذا وصلت الجهاز إلى نظام الاستيريو الخاص بك، يمكنك تحسين جودة الصوت وإنتاج أفضل تأثير محيط. هذه الوظيفة مفيدة عندما تستعمل مشغل DVD ذات قناتين استيريو عن طريق الإخراج القياسي. (الأقراص المسجلة بنظام LPCM أو DTS لا تعمل. عندما يضبط DOLBY DIGITAL OUT أو MPEG-2 DIGITAL OUT على BITSTREAM في SETUP MENU (قائمة الإعداد)، لا تعمل وظيفة الصوت بـ ٣ أبعاد.)

- ١ أثناء التشغيل، اضغط على زر 3D SOUND (الصوت بـ ٣ أبعاد) (3D). يتم عرض علامة 3D SOUND على الشاشة. (تأكد من أن DOLBY DIGITAL OUT أو MPEG-2 DIGITAL OUT يضبط على PCM.)
- ٢ اضغط على زر ▲، ▼ لتشغيل أو إيقاف وظيفة الصوت بـ ٣ أبعاد.

- ◆ يمكن تشغيل وظيفة صوت ٣ أبعاد على الأقراص التي تم تسجيلها باستخدام DOLBY SURROUND أو DOLBY DIGITAL. لكن البعض من هذه الأقراص لا يحتوي على إشارات الصوت للقناة الخلفية.
- ◆ حسب القرص، لا تعمل وظيفة الزوم والصوت بـ ٣ أبعاد.

## استخدام وظيفة المؤشر (DVD/القرص المدمج المرئي)

باستخدام وظيفة المؤشر، يمكنك اختيار أجزاء DVD أو القرص المدمج المرئي (في وضع إخفاء القائمة) لكي تستطيع البحث عن الجزء المحدد سريعاً فيما بعد.

١ اضغط على زر MARK (المؤشر) على جهاز التحكم عن بعد أثناء التشغيل. ثم يظهر المؤشر.

٢ استخدم زر ►، ◀ لتحريك رمز المؤشر.

٣ عندما تبحث المنظر الذي تريد أن تضع علامة المؤشر، اضغط على زر ENTER (الدخول). سيتغير الرمز إلى الرقم (١، ٢، أو ٣).

٤ اضغط على زر MARK (المؤشر) لإيقاف العرض.

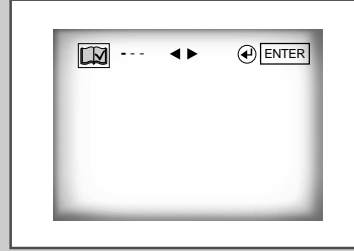

## استدعاء المنظر الذي وضعت العلامة عليه

١ اضغط على زر MARK (المؤشر) على جهاز التحكم عن بعد أثناء التشغيل.

٢ استخدم زر ►، ◀ لاختيار المنظر الذي وضعت العلامة عليه.

٣ اضغط على زر ►|| (PLAY/PAUSE) (التشغيل/التوقف المؤقت).



## إزالة المؤشر

١ اضغط على زر MARK (المؤشر) على جهاز التحكم عن بعد أثناء التشغيل.

٢ استخدم زر ►، ◀ لاختيار رقم المؤشر الذي تريد حذفه.

٣ اضغط على زر CLEAR (الإخلاء) لحذف رقم المؤشر. اضغط على زر MARK (المؤشر) لإيقاف العرض.

- ◆ يمكن وضع المؤشر في ثلاثة مناظر على الأكثر في نفس الوقت.
- ◆ لا تعمل هذه الوظيفة في وضع القرص المدمج المرئي ٢.٠ (وضع تشغيل القائمة).
- ◆ قد لا تعمل وظيفة المؤشر حسب القرص.

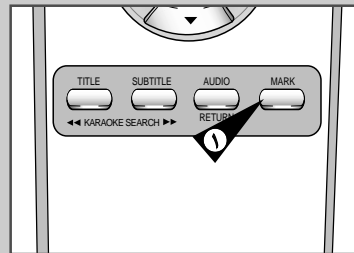

## حجز الأغنية

AR



هذه الوظيفة لحجز الأغنية المرغوبة مقدماً باستخدام وظيفة كاراوكيه.

- ١ تشغيل قرص الكارواوكيه التي تحتوي على الأغاني المرغوبة.
- ٢ بعد الضغط على زر KARAOKE (كاراوكيه) في جهاز التحكم عن بعد، يتم التحويل الى وضع تشغيل كاراوكيه باستخدام زري UP/DOWN (أعلى/أسفل).
- ٣ اختر "REQUEST" باستخدام زري LEFT/RIGHT (يسار/يمين).
- ٤ أدخل رقم الأغنية المطلوبة (رقم المسار) في الجزء المتخفق (---).  
- يمكنك الحجز حتى ١٠ أغانٍ.
- ٥ عندما تريد الأغنية التالية المحجوزة أثناء عزف أغنية، اضغط على زر ►► (التخطي).

## إلغاء الحجز

- ١ يتم إلغاء الحجز بالضغط على زر CLEAR (الإخلاء) في جهاز التحكم عن بعد.  
- سيتم محو الأغنية المحجوزة الاخيرة أولاً.
- ٢ يمكن إلغاء الأغنية التالية المحجوزة بالضغط على زر CLEAR (الإخلاء) باستمرار.
- ٣ اذا طلب الحجز مرة ثانية، أدخل رقم الأغنية في الجزء المتخفق.

- ◆ وظيفة Request (الطلب) متوفرة عندما يكون وضع كاراوكيه في حالة "ON" فقط.
- ◆ عند استخدام زر "►►"، لا يمكن تشغيل الأغنية الآخرة.
- ◆ عند استخدام وظيفة الطلب، لا تعمل وظيفة "DISPLAY" و "REPEAT".

## تشغيل توافق الشاشة

- ١ اضغط على زر S.FIT (توافق الشاشة) على جهاز التحكم عن بعد.  
- بواسطة هذا الزر، يمكنك إزالة القضبان السوداء في الجزء الأعلى والجزء الأسفل للشاشة عند تشغيل الفيلم في تهئية الشاشة العريضة (١٦:٩).  
- لا تعمل وظيفة Screen FIT (توافق الشاشة) عندما يعمل وضع الزوم.  
( لا يمكنك إزالة القضبان السوداء على الشاشة) لكن يعمل وضع الزوم عند تشغيل وظيفة توافق الشاشة.

- ◆ نسب الامتداد المختلفة متوفرة في أقراص بتهئية متعددة الشاشات.
- ◆ لا تعمل هذه الوظيفة عندما يتم تسجيل DVD بتهئية زاوية الكاميرا المتعددة.
- ◆ في بعض أقراص DVD، لا يمكن إزالة القضبان السوداء بسبب نسب الامتداد.



AR

## بدء وظائف كاراوكيه

- ١ صل أطراف إخراج الأوديو المختلط مع التلفزيون ومكبر الصوت.
- ٢ اضغط على زر الطاقة الكهربائية.
- ٣ صل الميكروفون الى قابس Mic1 أو Mic2. بعد ذلك يتحول وضع كاراوكيه الى وضع ON.  
- يتحول وضع كاراوكيه الى وضع OFF أوتوماتيكيا عن طريق فصل الميكروفون.

KARAOKE : إيقاف ▲ KEYCON REQUEST

## التحكم في طبقة الصوت

- ١ تكون كاراوكيه في وضع ON بالضغط على زر KARAOKE (كاراوكيه).
- ٢ اختر "KEYCON" باستخدام زري LEFT/RIGHT (يسار/يمين).
- ٣ باستخدام زري LEFT/RIGHT (يسار/يمين)، حوّل الى النغمة المطلوبة.  
- b : تخفيض ٧ سلالم بنصف السلم  
- # : السلم الأصلي  
- # : رفع ٧ سلالم بنصف السلم

- ◆ لا تطبق وظيفة التحكم في طبقة الصوت في خرج الميكروفون.
- ◆ لا يمكن تشغيل وظيفة التحكم في طبقة الصوت في جهاز الفيديو.

KARAOKE : إيقاف ▲ KEYCON REQUEST

b #  
□□□□□□□□□□□□□□□□

## استخدام قائمة الإعداد

AR

قائمة الضبط	
اللغة العربية	1 قائمة المشغل
ENGLISH	2 قائمة القرص
ENGLISH	3 أوديو
أوتوماتيكي	4 عناوين ثانوية
غير مغلق	5 اللبونة المراقبة
	6 اختيارات أوديو
	7 اختيارات عرض

RETURN ENTER

باستخدام قائمة الإعداد، يمكنك أن تعدل مشغل DVD عن طريق اختيار اللغة المفضلة وإعداد مستوى التحكم الأبوي وحتى ضبط المشغل للتوافق مع نوع شاشة التلفزيون الخاص بك.

١ اضغط على زر SETUP (الإعداد) على جهاز التحكم عن بعد في وضعية تشغيل القرص.

① PLAYER MENU (قائمة المشغل)  
إعداد لغة العرض (انظر صفحة ٤٢).  
استخدم قائمة التفضيل للمشغل لاختيار لغة العرض على شاشة المشغل.

② DISC MENU (قائمة القرص)  
إعداد لغة القائمة (انظر صفحة ٤٢).  
استخدم قائمة تفضيل القائمة لاختيار اللغة التي تريدها في عرض قائمة قرص DVD.

③ AUDIO (الأوديو)  
إعداد لغة الأوديو (انظر صفحة ٤٢).  
استخدم قائمة تفضيل الأوديو لاختيار لغة المدرج الصوتي.

④ SUBTITLE (العنوان الفرعي)  
إعداد لغة العنوان الفرعي (انظر صفحة ٤٢).  
استخدم قائمة تفضيل العنوان الفرعي لاختيار اللغة التي تعرض في العناوين الفرعية للقرص.

⑤ PARENTAL (التحكم الأبوي)  
إعداد مستوى التحكم الأبوي (انظر صفحة ٤٤).  
يمكن لكل المستخدمين ضبط المستوى الضروري لمنع الأطفال عن مشاهدة الأفلام غير المناسبة لهم مثل التي تحتوي على العنف وموضوعات الكبار الخ.

⑥ AUDIO OPTIONS (اختيارات الأوديو)  
إعداد اختيارات الأوديو (انظر صفحة ٤٥).

⑦ DISPLAY OPTIONS (اختيارات دوبي)  
إعداد اختيارات العرض (انظر صفحة ٤٦).  
استخدم لاختيار نوع الشاشة التي تريد مشاهدتها واختيارات العرض المختلفة.

٢ استخدم زر ▲ ، ▼ على جهاز التحكم عن بعد لاختيار الميزات المختلفة.

٣ اضغط على زر ENTER (الدخول) لدخول قائمة الميزات الفرعية. لإخفاء شاشة الإعداد بعد إنهاء إجراءات الإعداد، اضغط على زر RETURN (العودة) مرة أخرى.

حسب القرص، لا تعمل بعض الاختيارات في قائمة الإعداد.



## مخفف الصوت

عند الضغط على زر **KARAOKE** (كاراوكيه) مرتين، يظهر الآتي في وضع **Karaoke ON**:

- وظيفة عزف نغمة الموسيقى فقط بدون الكلمات عند تشغيل قرص كاراوكيه.

ملاحظة	مخفف الصوت	
إلغاء الصوت للقناة ١	V1	↓
إلغاء الصوت للقناة ٢	V2	↓
إلغاء الصوت للقناة ١، القناة ٢	V1 + V2	↓
إيقاف مخفف الصوت	OFF	↓

- في القرص المدمج المرئي، CVD أو القرص المدمج، يمكنك اختيار وضع التشغيل أو الإيقاف فقط.

VOCAL FADER : إيقاف ◀▶  
GUIDE MELODY : إيقاف  
SCORE MODE : إيقاف

## لحن الدليل

- ◆ دليل اللحن باستخدام الخشبية والبيانو يساعدك على الغناء بسهولة.
- ◆ تعمل هذه الوظيفة في قرص كاراوكيه DVD فقط الذي يتم تسجيل لحن الدليل عليه.

## وظيفة التقييم

- ◆ اضغط على زر **KARAOKE** (كاراوكيه) مرتين من أجل تشغيل وضع التقييم.
- ◆ يظهر عدد النقاط المحرزة كلما تنتهي أغنية.

## أنواع أقراص كاراوكيه

### ◆ قرص DVD لكاراوكيه

القناة	قناة كاراوكيه	DVD القناة ٥	DVD القناة ٢
القناة ١	L	موسيقى الستيريو اليسار	موسيقى الستيريو اليسار + الصوت
القناة ٢	R	موسيقى الستيريو اليمين	موسيقى الستيريو اليمين + الصوت
القناة ٣	M	لحن الدليل	-
القناة ٤	V1	المسار الصوتي	-
القناة ٥	V2	المسار الصوتي	-

### ◆ قرص VCD، CVD لكاراوكيه

القناة	قناة كاراوكيه	CVD	VCD, CD
القناة ١	القناة ١ اليسرى	موسيقى الستيريو اليسار	موسيقى الستيريو اليسار
القناة ١	القناة ١ اليمنى	موسيقى الستيريو اليمين	موسيقى الستيريو اليمين + الصوت
القناة ٢	القناة ٢ اليسرى	لحن الدليل	-
القناة ٢	القناة ٢ اليمنى	المسار الصوتي	-

**تنبيهات:** تأكد من تحويل **KARAOKE MODE** (وضع كاراوكيه) الى حالة **OFF** (الإيقاف) من أجل تشغيل قرص فيلم أو التشغيل في الوضع العادي. اذا شغلت قرص فيلم في حالة **KARAOKE ON**، يظهر عدد النقاط المحرزة كلما ينتهي الفصل.

AR



## إعداد ميزات لغة الفيديو

### استخدام لغة الأوديو :

- ١ اضغط على زر SETUP (الإعداد) عند عدم تشغيل القرص.
- ٢ اضغط على زر ▲ ، ▼ للتحريك لى AUDIO (الأوديو).
- ٣ اضغط على زر ENTER (الدخول).
- ٤ اضغط على زر ▲ ، ▼ لاختيار ENGLISH (الانجليزي).  
- اختر ORIGINAL (الأصلي) اذا أردت لغة المدرج الصوتي المفترضة حتى يتم اختيار اللغة الأصلية التي تم تسجيل القرص بها.  
- اختر OTHERS (الأخرى) اذا لم توجد اللغة التي تريدها.
- ٥ اضغط على زر ENTER (الدخول).  
- يتم اختيار ENGLISH (الانجليزي) وترجع الشاشة الى SETUP MENU (قائمة الإعداد).

## استخدام لغة العنوان الفرعي



- ١ اضغط على زر SETUP (الإعداد) عند عدم تشغيل القرص.
- ٢ استخدم زر ▲ ، ▼ لاختيار SUBTITLE (العنوان الفرعي).
- ٣ اضغط على زر ENTER (الدخول).
- ٤ استخدم زر ▲ ، ▼ لاختيار ENGLISH (الانجليزي).  
- اختر AUTOMATIC (الأوتوماتيكي) اذا أردت أن تكون لغة العنوان الفرعي نفس اللغة المختارة حسب تفضيل الأوديو.  
- اختر OTHERS (الأخرى) اذا لم توجد اللغة التي تريدها. قد لا تحتوي بعض الأقراص على اللغة التي تحتارها من اللغة الأساسية. في هذه الحالة، يتم تشغيل القرص طبقا لضبط اللغة الأصلية.
- ٥ اضغط على زر ENTER (الدخول).  
- يتم اختيار ENGLISH (الانجليزي) وترجع الشاشة الى SETUP MENU (قائمة الإعداد).

◆ اذا لم يتم تسجيل اللغة المختارة على القرص، فستختار اللغة المسجلة المسبقة الأصلية.

◆ كيفية إخفاء قائمة الإعداد أو الرجوع الى شاشة القائمة أثناء الإعداد : اضغط على زر RETURN (العودة).

## إعداد ميزات اللغة

AR

إذا ضبطت قائمة المشغل وقائمة القرص ولغة الأوديو والعنوان الفرع مقدما، ستظهر أوتوماتيكيا في كل مرة تشاهد فيلما. استخدام قائمة المشغل:

- ١ اضغط على زر SETUP (الإعداد) عند عدم تشغيل قرص.
- ٢ استخدم زر ▲ ، ▼ لاختيار PLAYER MENU (قائمة المشغل).
- ٣ اضغط على زر ENTER (الدخول).
- ٤ استخدم زر ▲ ، ▼ لاختيار 'ENGLISH' (الانجليزي).
- ٥ اضغط على زر ENTER (الدخول).  
- يتم اختيار ENGLISH (الانجليزي) وترجع الشاشة الى SETUP MENU (قائمة الإعداد).  
- لإخفاء SETUP MENU (قائمة الإعداد)، اضغط على زر RETURN (العودة).



## استخدام لغة قائمة القرص

تغير هذه الوظيفة لغة النص على شاشة قائمة القرص فقط.

- ١ اضغط على زر SETUP (الإعداد) عند عدم تشغيل القرص.
- ٢ استخدم زر ▲ ، ▼ لاختيار DISC MENU (قائمة القرص).
- ٣ اضغط على زر ENTER (الدخول).
- ٤ استخدم زر ▲ ، ▼ لاختيار 'ENGLISH' (الانجليزي).  
- اختر 'OTHERS' (الأخرى) وترجع الشاشة الى SETUP MENU (قائمة الإعداد).
- ٥ اضغط على زر ENTER (الدخول).  
- يتم اختيار ENGLISH (الانجليزي) وترجع الشاشة الى SETUP MENU (قائمة الإعداد).



## ضبط اختيارات الفيديو

AR

قائمة الضبط	
1	خروج دولبي رقمي PCM
2	خروج رقمي MPEG-2 PCM
3	DTS إيقاف
4	تشغيل ضغط ديلا ميكس
5	تشغيل مسح أوديو بسرعة 2X

RETURN

١ اضغط على زر SETUP (الإعداد) عند عدم تشغيل القرص.

٢ استخدم زر ▲، ▼ لاختيار AUDIO OPTIONS (اختيارات الفيديو). بعد ذلك اضغط على زر ENTER (الدخول).

٣ استخدم زر ▲، ▼ لاختيار المادة المرغوب فيها. بعد ذلك، اضغط على زر ▲، ▼.

### ١ إخراج دولبي الرقمي / إخراج MPEG-2 الرقمي

1 PCM: يحول إلى PCM (2CH) لـ ٤٨ كيلوهرتز/١٦ بيت.

اختر PCM عند استخدام إخراج الفيديو القياسي.

2 BITSTREAM: يحول إلى - Digital BITSTREAM 5.1 CH

Dolby (في حالة MPEG-2، 7.1 CH). اختر BITSTREAM عند استخدام إخراج الفيديو الرقمي.

ملاحظة: تأكد من اختيار الإخراج الرقمي الصحيح، وإلا، لا يوجد الصوت.

### ٢ DTS

1 ON: يتم إخراج DTS BITSTREAM عن طريق الإخراج الرقمي فقط.

اختر DTS عند التوصيل إلى DTS DECODER.

2 OFF: لا يتم إخراج الإشارة الرقمية.

### ٣ الضغط الديناميكي

1 ON: لاختيار الضغط الديناميكي.

2 OFF: لاختيار المدى القياسي.

### ٤ 2X SCAN AUDIO

1 ON: شغل 2X الأوديو.

2 OFF: أوقف 2X الأوديو.

بالرغم من أن 2X SCAN AUDIO في حالة التشغيل في قائمة الإعداد، لا يوجد الصوت على الأقراص التي تم تسجيلها مع DTS، LPCM أو MPEG-2.

◆ كيفية إخفاء قائمة الإعداد أو الرجوع إلى شاشة القائمة أثناء الإعداد : اضغط على زر RETURN (العودة).

◆ تم إنتاج بعض ميزات الأوديو لهذا الجهاز تحت ترخيص من Desper Products, Inc.

◆ Spatializer® وعلامة الدائرة في المربع وهي علامات تجارية تابعة Desper Products, Inc. لـ

◆ تم الإنتاج تحت ترخيص Dolby Laboratories

◆ Dolby و D المزدوجة هي علامات تجارية تابعة Dolby Laboratories لـ الأعمال سرية وغير منشورة Dolby Laboratories Inc. 1997 - 1992، كافة الحقوق محفوظة.

◆ DTS و DTS Digital Out هي علامات تجارية تابعة Digital Theater Systems, Inc لـ

## إعداد التحكم الأبوي

تعمل وظيفة التحكم الأبوي بالاشتراك مع أقراص DVD التي تحدد التقدير الذي يساعدك على التحكم في نوع أقراص DVD التي تشاهدها أسرتك. هناك ٨ مستويات مقدرّة على القرص.

- ١ اضغط على زر SETUP (الإعداد) عند عدم تشغيل القرص. يتم عرض شاشة قائمة الإعداد.
- ٢ استخدم زر ▲، ▼ لاختيار التحكم الأبوي. اضغط على زر ENTER (الدخول). يتم عرض شاشة التحكم الأبوي.
- ٣ استخدم زر ▶، ◀ لاختيار Yes (نعم) إذا أردت استعمال كلمة المرور. اضغط على زر ENTER (الدخول). يتم عرض شاشة كلمة المرور للدخول.
- ٤ اكتب كلمة المرور الخاصة بك. وتعرض شاشة كلمة المرور لكتابتها مرة ثانية للتأكيد. اكتب كلمة المرور الخاصة بك مرة أخرى. يتم عرض شاشة التحكم الأبوي.
- ٥ حول مستوى التقدير :  
يعمل مستوى التقدير فقط عندما تضبط كلمة المرور على Yes (نعم). من أجل قفل المشغل، استخدم زر ▶، ◀ لاختيار No (لا).  
استخدم زر ▲، ▼ لاختيار مستوى التقدير. اضغط على زر ENTER (الدخول).  
- استخدم زر ▲، ▼ لاختيار المستوى (مثلاً، مستوى ٦) واضغط على زر ENTER (الدخول). لا يتم تشغيل القرص الذي يحتوي على مستوى ٧.  
- لإلغاء مستوى التقدير، استخدم زر ▶، ◀ لاختيار No (لا) في استعمال كلمة المرور.
- ٦ حول تغيير كلمة المرور :  
- استخدم زر ▲، ▼ لاختيار تغيير كلمة المرور. يتم عرض شاشة تغيير كلمة المرور.  
- اكتب كلمة المرور الجديدة. قم بكتابة كلمة المرور مرة أخرى.

- ◆ كيفية إخفاء قائمة الإعداد أو الرجوع الى شاشة القائمة أثناء الإعداد : اضغط على زر RETURN (العودة).
- ◆ إذا نسيت كلمة المرور، انظر "تسيان كلمة المرور" في دليل تحري الخلل وإصلاحه.

AR

### CONTROL للبلوية المراقبة

1 استخدم كلمة السر ◀ ▶ لد

RETURN ENTER

### ابداع كلمة سر

ادخال كلمة سر  
-----

RETURN PRESS 0-9

### CONTROL للبلوية المراقبة

1 استخدم كلمة السر ▶ نعم  
2 مستوى تقدير  
3 تغيير كلمة سر

RETURN ENTER

e.g Setting up in LEVEL 6

### مستوى تقدير

مستوى 8 راشد  
مستوى 7  
مستوى 6  
مستوى 5  
مستوى 4  
مستوى 3  
مستوى 2  
مستوى 1 حماية اللطفال

RETURN ENTER

## المواصفات الفنية

AR

الفولطية المقدرة	التيار المتناوب ١٠٠ - ٢٤٠ فولط، ٦٠/٥٠ هرتز
استهلاك الطاقة	٢٦ واط
الوزن	٦.٥ كلج
الحجم	٤٣٠ ملم × ٣٥٧ ملم × ١٠٠ ملم
درجة التشغيل المحيطة	+ ٥ درجة مئوية ~ + ٣٥ درجة مئوية
شروط التركيب	موقع التشغيل : أفقي الرطوبة النسبية : تحت ٧٥٪
الإدخال	دخول الفيديو (خلفي) قابس RCA : Vp-p 1.0 (غير متوازن) ٧٥ أوم
	دخول الأوديو (خلفي) قابس RCA : 8-dBm، ٤٧ كيلو أوم غير متوازن
الإخراج	الأوديو (DVD، جهاز الفيديو) ٢ خرج أوديو الستيريو، -8 dBm، ١٠ كيلو أوم
	الأوديو (DVD فقط) خرج الأوديو الرقمي (بصري)
	الفيديو (DVD، جهاز الفيديو) خرج الفيديو المركب الواحد، ٧٥ أوم، Vpp ١
	الفيديو (DVD فقط) خرج الفيديو المكون الواحد، ٧٥ أوم Vpp 0.7 = Pr , Vpp 0.7 = Pb , Vpp 1.0 = Y
تهئية الشريط	شريط الفيديو بنوع VHS
نظام اللون	تشغيل PAL، MESECAM، NT3.58، NT4.43، NTSC على PAL TV
الإشارة/الضوضاء للفيديو	فوق ٤٢ ديسيبل (التسجيل النموذجي)
الحلول	فوق ٢٤٠ خط (التسجيل النموذجي)
الإشارة/الضوضاء للأوديو	فوق ٦٨ ديسيبل (هاي - فاي)، ٣٩ ديسيبل (أحادي)
خواص تردد الأوديو	٢٠ هرتز - ٢٠ كيلوهرتز (هاي - فاي)
القرص	DVD، القرص المدمج (١٢ سم)، القرص المدمج (٨ سم)، القرص المدمج المرئي (١٢ سم)
DVD	الإشارة/الضوضاء للأوديو ١١٥ ديسيبل
	المدى الديناميكي للأوديو ٩٦ ديسيبل

## إعداد اختيارات العرض

AR

- ١ اضغط على زر SETUP (الإعداد) عند عدم تشغيل القرص.
- ٢ استخدم زر ▲ ، ▼ لاختيار DISPLAY OPTIONS (اختيارات العرض). بعد ذلك، اضغط على زر ENTER (الدخول).
- ٣ استخدم زر ▲ ، ▼ لاختيار المادة المرغوب فيها. بعد ذلك، اضغط على زر ◀، ▶.

### ١ مساحة الصورة التلفزيونية

- ١ ٤:٣ صندوق البريد : اختر عندما تريد أن تشاهد الشاشة بالنسبة الإجمالية ١٦:٩ التي تزود بها DVD، حتى لو كان لديك التلفزيون نسبة الشاشة ٤:٣. تظهر قضبان سوداء على الجزء الأعلى والجزء الأسفل على الشاشة.
- ٢ PAN-SCAN ٤:٣ : اختر هذه لحجم الشاشة التلفزيونية العادية عندما تريد أن تشاهد الجزء المركزي لشاشة ١٦:٩. (ستقطع الحافات اليسرى واليمنى للصورة).
- ٣ ١٦:٩ عريض : يمكنك مشاهدة الصورة الكاملة ١٦:٩ في الشاشة العريضة لجهازك.

### ٢ وضعية الانتظار

- ١ FIELD (حقل) : اختر هذه الميزة عندما تهتز الشاشة في وضعية AUTO (الأوتوماتيكي).
- ٢ FRAME (اطار) : اختر هذه الميزة عندما تريد أن تشاهد الحروف الصغيرة بصورة واضحة في وضعية AUTO (الأوتوماتيكي).
- ٣ AUTO (الأوتوماتيكي) : عند اختيار AUTO (الأوتوماتيكي)، يتم تحويل وضعية FIELD/FRAME بصورة أوتوماتيكية.

### ٣ رسائل الشاشة

استخدم هذه الميزة لتشغيل أو إيقاف وظيفة العرض على الشاشة التي تظهر على الشاشة.

### ٤ مستوى اللون الأسود

يضبط سطوع الشاشة.

### ٥ إشارة كواسي بال

حسب القرص، يمكنك تشغيل قرص NTSC DVD باستخدام وضعية QUASI-PAL.

◆ كيفية إخفاء قائمة الإعداد أو الرجوع الى شاشة القائمة أثناء الإعداد : اضغط على زر RETURN (العودة).

اختيارات عرض	
1	منظر تلفزيون
2	وضعية تثبيت
3	عرض الرسائل على الشاشة
4	مستوى اللون
5	إشارة كواسي بال

RETURN ENTER

## دليل تحري الخلل وإصلاحه (DVD)

AR

قبل طلب الخدمات (تحري الخلل وإصلاحه)

الصفحة	المعالجة	المشكلة
ص ٢٦	<ul style="list-style-type: none"> <li>تأكد من أنك تركت العلامة على وجه القرص المدمج الى أعلى.</li> <li>افحص رقم المنطقة لـ DVD.</li> <li>لا يمكن لهذا المشغل تشغيل DVD-ROMs, CD-ROMs, الخ.</li> <li>أدخل DVD، القرص المدمج المرئي أو القرص المدمج.</li> </ul>	لا يتم تشغيل القرص.
ص ٢٢ - ٢٩ ص ٣٧ - ٣٤	<ul style="list-style-type: none"> <li>لا يمكن إكمال الوظائف والميزات في هذا الوقت لأن : <ol style="list-style-type: none"> <li>يمنع برنامج DVD ذلك.</li> <li>لا يساعد برنامج DVD على تشغيل الميزات (مثلاً، الزوايا).</li> <li>الوظيفة غير متوفرة في ذلك الوقت.</li> <li>طلبت رقم عنوان أو فصل أو وقت البحث خارج المدى المحدد.</li> </ol> </li> </ul>	يظهر رمز ⓪ على الشاشة.
ص ٤٦ - ٤٧	<ul style="list-style-type: none"> <li>قد لا يعمل بعض الوظائف التي تم اختيارها في قائمة الإعداد بصورة مناسبة اذا لم يتوافق القرص مع الوظيفة الملائمة.</li> </ul>	تختلف وضعية التشغيل عن اختيار قائمة الإعداد.
ص ٤٦	<ul style="list-style-type: none"> <li>نسبة مساحة الشاشة مثبتة على أقراص DVD.</li> </ul>	لا يمكن تغيير نسبة مساحة الشاشة.
ص ٤٥	<ul style="list-style-type: none"> <li>تأكد من أنك اخترت الإخراج الرقمي الصحيح في قائمة اختيارات الأوديو.</li> </ul>	لا يوجد الصوت
ص ٤٤	<ul style="list-style-type: none"> <li>اضغط على زر الطاقة الكهربائية للتشغيل من البدء البارد بدون القرص في الجهاز.</li> <li>اضغط على زرين ►► و ►► في نفس الوقت على اللوحة الأمامية لمدة ٥ ثوان.</li> <li>يتم عرض اختيار لغة القائمة . اختر زر اللغة المرغوبة. اضغط على زر SETUP (الإعداد) على جهاز التحكم عن بعد لاختيار وضعية التحكم الأبوي. الآن وضعية التحكم الأبوي مفتوح كما هو يشار على العرض. اضغط على زر DOWN (الأسفل) لاختيار التحكم الأبوي. اضغط على زر ENTER (الدخول) وتظهر شاشة كلمة المرور. يمكنك الآن ضبط مستوى التقدير الخاص بك وتغيير كلمة المرور الخاصة بك الى كلمة المرور الجديدة.</li> </ul>	نسيان كلمة المرور.
	<ul style="list-style-type: none"> <li>ارجع الى قائمة المحتويات وابحث عن جزء دليل التعليمات الذي يحتوي على الشروح حول المشاكل الحالية واتبع الإجراءات مرة ثانية.</li> <li>اذا لم تستطع حل المشكلة، الرجاء اتصال بمركز الخدمات المعتمد.</li> </ul>	اذا وجدت مشاكل أخرى.



## المشاكل والحلول (جهاز الفيديو)

AR

قم بالعمليات التالية قبل الاتصال بإدارة خدمة ما بعد البيع بشركة سامسونج.

المشاكل	الشرح/الحل
لا توجد الطاقة الكهربائية.	<ul style="list-style-type: none"> <li>افحص أن القابس الكهربائي موصل الى مخرج الطاقة الكهربائية الجداري.</li> <li>هل ضغطت على زر STANDBY/ON (الاستعداد/التشغيل)؟</li> </ul>
لا يمكن إدخال شريط الفيديو.	<ul style="list-style-type: none"> <li>يمكن إدخال شريط الفيديو فقط اذا كانت النافذة الشفافة الى الأعلى وسدادة الأمان الى تجاهك.</li> </ul>
لا توجد الصورة أو الصورة مشوهة.	<ul style="list-style-type: none"> <li>افحص أنك تستخدم شريطا سبق تسجيله.</li> </ul>
توجد أعمدة الضوضاء أو خطوط عند التشغيل.	<ul style="list-style-type: none"> <li>اضغط على زر TRK (+ أو -) لتقليل تأثيرها.</li> </ul>
عند الضغط على زر <b>II</b> أثناء التشغيل، هناك أعمدة الضوضاء شديدة على الصورة الثابتة.	<ul style="list-style-type: none"> <li>تكون أعمدة الضوضاء على الصورة الثابتة حسب حالة الشريط.</li> <li>اضغط على زر TRK (+ أو -) عند الحركة البطيئة لتقليل تأثيرها.</li> </ul>
تنظيف رؤوس الفيديو	<ul style="list-style-type: none"> <li>إذا ما ظهر صور باهتة على مختلفة الأشرطة، قد تحتاج رؤوس الفيديو للتنظاف. وليست هذه مشكلة كثيرة الحدوث. في حالة ذلك لا بد من تنظيف الرؤوس. عندما تنظف رؤوس الفيديو اقرأ كل التعليمات الموضوعة على شريط تنظيف رؤوس الفيديو. إن النظافة الغير صحيحة لرؤوس جهاز الفيديو يمكن أن تلتف الرؤوس.</li> </ul>

ان لم تكن قادر على حل المشاكل بعد قراءة التعليمات المذكورة أعلاه، قم بملاحظة:

- اسم الموديل ورقم التسلسل على اللوحة الخلفية لمشغل DVD – جهاز الفيديو الخاص بك.
- معلومات الضمانة
- وصف واضح للمشكلة

بعد ذلك، اتصل بأقرب مكتب خدمات ما بعد البيع لشركة سامسونج.

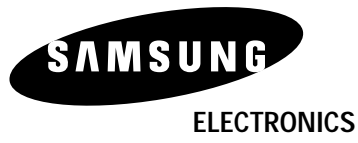

AC68-01744A(02)