

OLYMPUS

CAMEDIA

**DIGITAL CAMERA
APPAREIL PHOTO NUMÉRIQUE
DIGITALKAMERA
CÂMERA DIGITAL**

D-560ZOOM

C-350ZOOM

X-200

**BASIC MANUAL
MANUEL DE BASE
EINFACHE ANLEITUNG
MANUAL BÁSICO**

ENGLISH

FRANÇAIS

DEUTSCH

ESPAÑOL

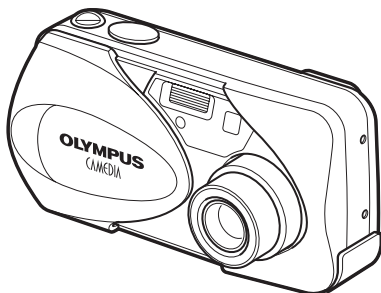

CONTENTS/TABLE DES MATIÈRES/INHALT/CONTENIDO	
ENGLISH	2
FRANÇAIS	42
DEUTSCH	82
ESPAÑOL	122

CONTENTS

GETTING STARTED	4
MENU FUNCTIONS	16
SHOOTING BASICS	22
ADVANCED SHOOTING	29
PLAYBACK	30
PRINT SETTINGS	36
DOWNLOADING PICTURES TO A COMPUTER	37
ERROR CODES	39
SPECIFICATIONS	40

En

These instructions are only for quick reference. For more details on the functions described here, refer to the "Reference Manual" on CD-ROM.

For connection to the PC or installation of provided software, refer to the Software Installation Guide included in the CD-ROM package.

- Before using your camera, read this manual carefully to ensure correct use.
- We recommend that you take test shots to get accustomed to your camera before taking important photographs.
- These instructions are only a basic manual. For more details on the functions described here, refer to the Reference Manual on the CD-ROM.

For customers in North and South America

For customers in USA

Declaration of Conformity

Model Number : D-560ZOOM/C-350ZOOM/X-200

Trade Name : OLYMPUS

Responsible Party : Olympus America Inc.

Address : 2 Corporate Center Drive, Melville, New York
11747-3157 U.S.A.

Telephone Number : 1-631-844-5000

Tested To Comply With FCC Standards
FOR HOME OR OFFICE USE

This device complies with Part 15 of the FCC rules. Operation is subject to the following two conditions:

- (1) This device may not cause harmful interference.
- (2) This device must accept any interference received, including interference that may cause undesired operation.

For customers in Canada

This Class B digital apparatus meets all requirements of the Canadian Interference-Causing Equipment Regulations.

En

For customers in Europe



“CE” mark indicates that this product complies with the European requirements for safety, health, environment and customer protection. “CE” mark cameras are intended for sales in Europe.

Trademarks

- IBM is a registered trademark of International Business Machines Corporation.
- Microsoft and Windows are registered trademarks of Microsoft Corporation.
- Macintosh is a trademark of Apple Computer Inc.
- All other company and product names are registered trademarks and/or trademarks of their respective owners.
- The standards for camera file systems referred to in this manual are the “Design Rule for Camera File System/DCF” standards stipulated by the Japan Electronics and Information Technology Industries Association (JEITA).

GETTING STARTED

NAMES OF PARTS

Shutter button

Zoom lever
(W/T • )

Flash

Self-timer lamp

En

Lens barrier

Turns the camera on and off in the shooting mode.

Lens

Extends automatically when you open the lens barrier.

Connector cover

DC-IN jack/
VIDEO OUT jack
cover

Strap eyelet

USB connector



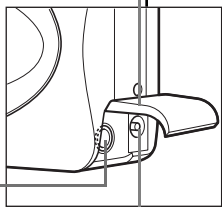
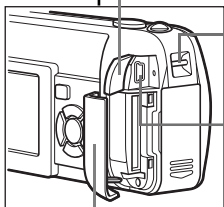
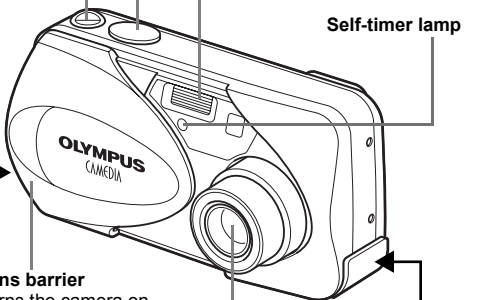

VIDEO OUT jack

Card cover

DC-IN jack



Arrow pad

Buttons on the arrow pad have their respective functions. They are also used as direction buttons. , ,  and  indicate which button to be pressed.

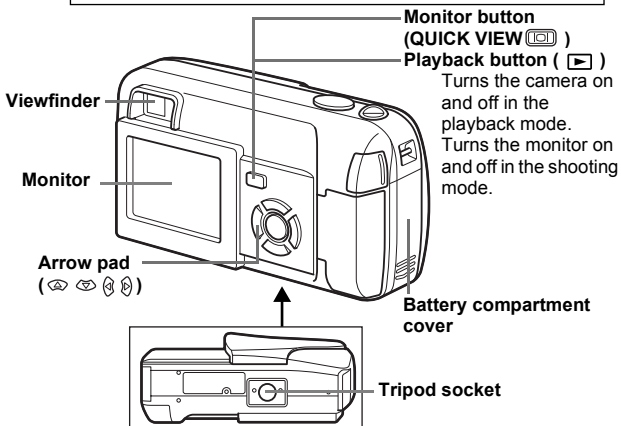
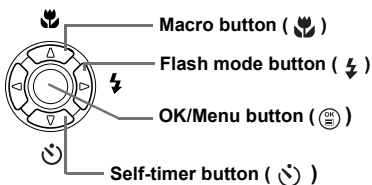

Viewfinder

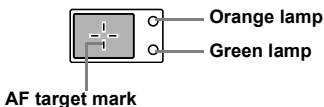

En

MONITOR INDICATIONS

Shooting mode

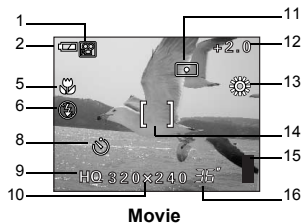
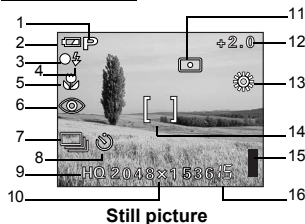

	Items	Indications
1	Scene select/movie	
2	Battery check	
3	Green lamp	
4	Flash stand-by Camera movement warning/Flash charge	
5	Macro mode	
6	Flash mode	
7	Sequential shooting	
8	Self-timer	
9	Record mode	SHQ, HQ, SQ1, SQ2
10	Resolution	2048x1536, 1024x768, 640x480, etc.
11	Metering	
12	Exposure compensation	-2.0, -1.5, -1.0, -0.5, +0.5, +1.0, +1.5, +2.0
13	White balance	
14	AF target mark	[]
15	Memory gauge	
16	Number of storable still pictures Seconds remaining	15 36"

Playback mode

Screens when the information display is set to ON are shown below.

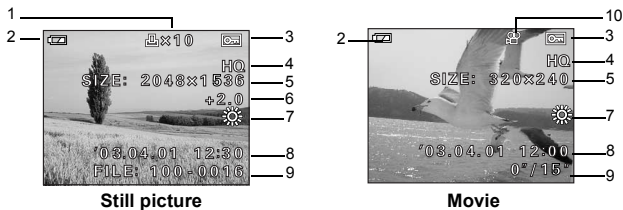

	Items	Indications
1	Print reservation, Number of prints	× 10
2	Battery check	
3	Protect	
4	Record mode	SHQ, HQ, SQ1, SQ2
5	Resolution	2048 × 1536, 1024 × 768, 640 × 480, etc
6	Exposure compensation	-2.0, -1.5, -1.0, -0.5, +0.5, +1.0, +1.5, +2.0
7	White balance	WB AUTO, , , ,
8	Date and time	'03.04.01 12:30
9	File number (still picture) Playing time/Total recording time (movie)	FILE: 100-0016 0"/15"
10	Movie	

En

Memory gauge

The memory gauge lights up when you take a picture or record a movie. While the gauge is lit, the camera is storing the picture or the movie on the card. The memory gauge indication changes as shown below depending on the shooting status.

If the memory gauge is fully lit, wait a few seconds until it goes off to take the next shot.

When taking still pictures

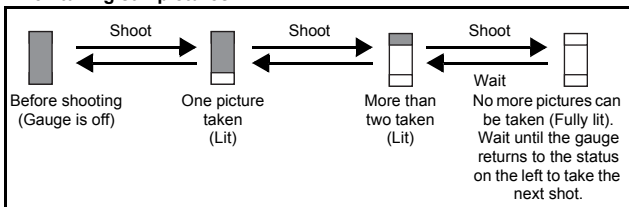

En

When recording movies

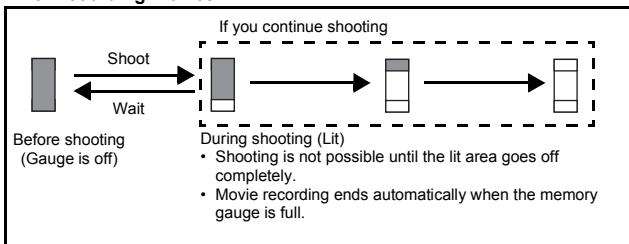

Battery check

If the remaining battery power is low, the battery check indication on the monitor changes as follows while the camera is turned on.

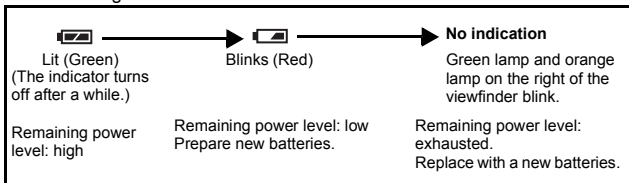

ATTACHING THE STRAP

- 1 Thread the short end of the strap through the strap eyelet.
- 2 Thread the long end of the strap through the loop that has already gone through the eyelet.
- 3 Pull the strap tight, making sure that it is securely fastened and does not come loose.

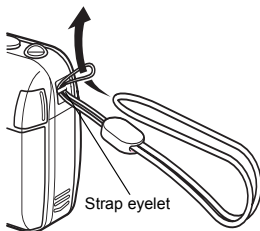

LOADING THE BATTERIES

En

- 1 **Make sure that:**
 - The lens barrier is closed.
 - The monitor is off.
 - The lamp on the right of the viewfinder is off.
- 2 **Slide the battery compartment cover in the direction of (A) .**
 - The battery compartment cover is unlocked and opened in the direction of (B) .
 - Use the ball of your finger to slide the cover. Do not use your fingernail as this could result in injury.

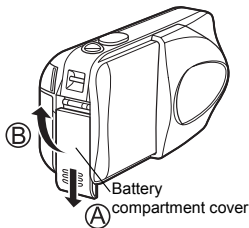

3 Insert the batteries, making sure that they are correctly oriented as shown in the illustration.

When using AA (R6) batteries

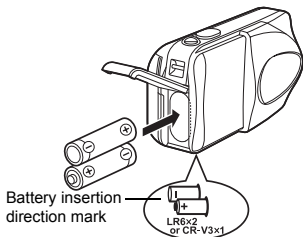

There is a mark showing the correct way to insert the AA batteries on the bottom of the camera.

When using CR-V3 lithium battery pack

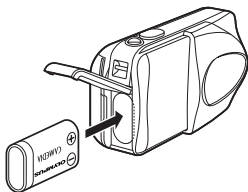

When using a lithium battery pack. Insert it in the direction as shown in the illustration.

En

4 Close the battery compartment cover, then press it down (C) and slide it in the direction shown (D).

- If the battery compartment cover seems hard to close, do not force it. With the battery compartment cover shut, press the  mark firmly and push in the direction shown in the illustration.

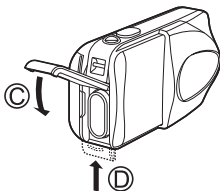

Important

- CR-V3 lithium battery cannot be recharged.
- Do not peel off the label from a CR-V3 lithium battery pack.
- Manganese (zinc-carbon) batteries cannot be used.

INSERTING A CARD

"Card" in this manual refers to the xD-Picture Card. The camera uses the card to record pictures.

1 Make sure that:

- The monitor is off.
- The lens barrier is closed.
- The lamp on the right of the viewfinder is off.

2 Open the card cover.

3 Face the card the correct way and insert it into the card slot as shown in the illustration.

- Insert the card while keeping it straight.
- The card stops with a click when it is inserted all the way.
- Inserting the card the wrong way or at an angle could damage the contact area or cause the card to jam.
- If the card is not inserted all the way, data may not be written to the card.

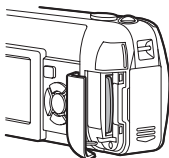
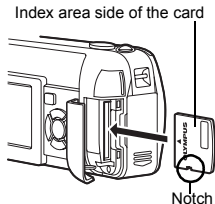

The position of the card inserted correctly

4 Close the card cover securely.

Removing the card

Make sure that:

- The lens barrier is closed.
- The monitor is off.
- The lamp on the right of the viewfinder is off.
- Push the card all the way in to unlock it, then let it return slowly. The card is ejected a short way and then stops. Hold the card straight and pull it out.

Note

Releasing your finger quickly after pushing the card all the way in may cause it to eject forcefully out of the slot.

TURNING THE POWER ON/OFF

When shooting pictures (Shooting mode)

Power on: Open the lens barrier fully.

The camera turns on in the shooting mode. The lens extends. If the lens does not extend when the lens barrier is opened, there is a possibility that the barrier is not fully open. Open the lens barrier fully until you feel it clicks.

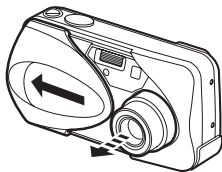

En

Power off: Close the lens barrier slightly until it almost touches the lens barrel.

The lens barrier stops just before it touches the lens and the lens retracts. Wait until the lens is fully retracted before closing the lens barrier completely. The camera turns off.

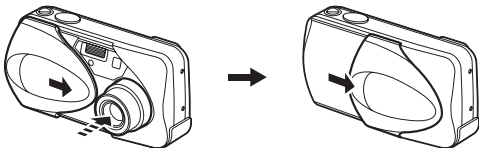

Note

- Do not push the lens barrier forcefully against the lens as this may damage the lens or cause it to malfunction.

When playing back pictures (Playback mode)

Power on: Press  (Playback) with the lens barrier closed.

The camera turns on in the playback mode. The monitor turns on and the last picture taken is displayed.

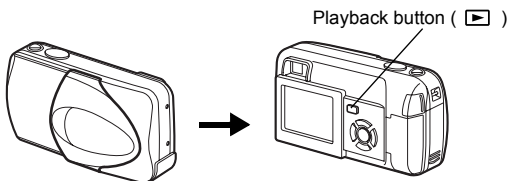





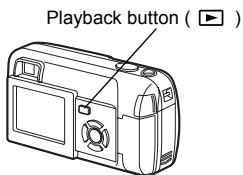







Power off: Press  .

The monitor and the camera turn off.















En



SELECTING A LANGUAGE

- 1 Open the lens barrier fully.
- 2 Press  .
 - The top menu is displayed.
- 3 Press  on the arrow pad to select **MODE MENU**.
- 4 Press   to select the **SETUP** tab, and press  .
- 5 Press   to select  , and press  .
- 6 Press   to select a language, and press  .
- 7 Press  again to exit the menu.
- 8 Close the lens barrier to turn the camera off.

En

SETTING THE DATE AND TIME

- 1 Open the lens barrier fully.
- 2 Press  .
 - The top menu is displayed.
- 3 Press  on the arrow pad to select **MODE MENU**.
- 4 Press   to select the **SETUP** tab, and press  .
- 5 Press   to select  , and press  .
 - The green frame moves to the selected item.
- 6 Press   to select one of the following date formats: **Y-M-D (Year/Month/Day)**, **M-D-Y (Month/Day/Year)**, **D-M-Y (Day/Month/Year)**. Then press  .
 - Move to the year setting.
 - The following steps show the procedure used when the date and time settings are set to Y-M-D.

7 Press   to set the year, and press  to move to the month setting.

- To move back to the previous setting, press .
- The first two digits of the year are fixed.

8 Repeat this procedure until the date and time are completely set.

- The camera only displays the time in 24-hour time system (“2 p.m” would be “14:00”).

9 Press .

- For a more accurate setting, press  when the time signal hits 00 seconds. The clock starts when you press the button.

10 Close the lens barrier to turn the camera off.



Note

- The date and time settings will be canceled if the camera is left without batteries for approximately 30 minutes.

En







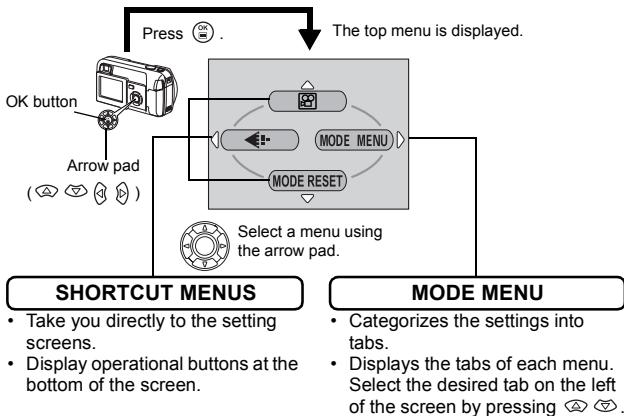





MENU FUNCTIONS

TYPE OF MENU

When you turn on the camera and press , the top menu is displayed on the monitor. The functions of this camera are set from the menu. This chapter explains how the menus work, using the shooting mode screens.



How to use the menus

- 1 Press  to display the top menu. Press .
- 2 Press   to select a tab, and press .
- 3 Press   to select an item, and press .
- 4 Press   to select a setting. Press  to complete setting.
Press  again to exit the menu and return to shooting status.

Shortcut menus

Shooting mode

(Movie)

Lets you record movies. It is displayed when the camera is in the still picture mode.

PHOTO (Still picture)

Lets you take still pictures. This method is easy as all you have to do is to press the shutter button. It is displayed when the camera is in the movie mode.





Sets the image quality and resolution.

Still picture : SHQ, HQ, SQ1, SQ2

Movie : HQ, SQ

MODE RESET

Resets all settings including the exposure compensation and white balance to the factory default settings. When the shooting mode is set to , this menu resets the mode to  PHOTO (Still picture).

En

Playback mode



Runs through all saved pictures one after another. It is displayed when the camera is playing back still pictures.

MOVIE PLAY

Plays back movies. It is displayed when a movie is selected.

INFO

Displays all the shooting information on the monitor.



ERASE

Erases the selected still picture or movie.

En

Mode menus

The MODE MENU has 4 tabs. Press to select a tab and display the associated menu items.

These instructions are only for quick reference. For more details on the functions described here, refer to the "Reference Manual" on CD-ROM.

Shooting mode

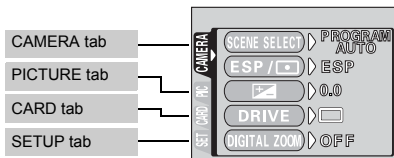





En

CAMERA tab	
SCENE SELECT	Selects the shooting mode from PROGRAM AUTO, (portrait), (landscape), (night scene) and (self-portrait).
ESP/	Selects the metering method from ESP and .
	Adjusts the brightness of the image (Exposure compensation).
DRIVE	Selects a shooting mode from (Single-frame shooting) and (Sequential shooting).
DIGITAL ZOOM	Enables the zoom shooting at larger magnification than the maximum optical zoom.
PANORAMA	Allows panorama pictures to be taken with Olympus CAMEDIA-brand cards.
2 IN 1	Combines two still pictures taken in succession and stores them as a single picture.

PICTURE tab	
WB	Sets the appropriate white balance according to the light source.

CARD tab	
CARD SETUP	Formats a card.

SETUP tab	
ALL RESET	Selects whether to keep the current camera settings when you turn off the power.
	Selects a language for on-screen display.
	Turns the beep sound (used for warnings, etc.) on and off.
REC VIEW	Selects whether to display pictures on the monitor while saving them to a card.
FILE NAME	Changes how file names are assigned.
PIXEL MAPPING	Checks the CCD and image processing functions for errors.
	Adjusts the brightness of the monitor.
	Sets the date and time.
VIDEO OUT	Selects NTSC or PAL according to your TV's video signal type. TV video signal types differ depending on the region.

En

Playback mode

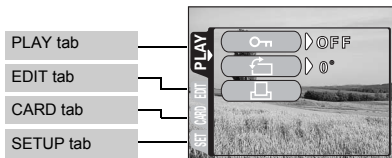

PLAY tab	
	Protects pictures from accidental erasure.
	Rotates pictures 90 degrees clockwise or counterclockwise.
	Stores print reservation information on the card.

EDIT tab	
BLACK&WHITE	Creates a black and white picture and saves it as a new picture.
SEPIA	Creates a sepia-toned picture and saves it as a new picture.
	Makes the file size smaller and saves it as a new file.
INDEX	Creates an index picture of a movie in 9 frames.





CARD tab	
CARD SETUP	Erases all image data stored on the card (ALL ERASE, FORMAT).

SETUP tab	
ALL RESET	Selects whether to keep the current camera settings when you turn off the power.
	Selects a language for on-screen display.
	Turns the beep sound (used for warnings, etc.) on and off.
	Adjusts the brightness of the monitor.
	Sets the date and time.
VIDEO OUT	Selects NTSC or PAL according to your TV's video signal type. TV video signal types differ depending on the region.
	Selects the number of frames in the index display.

En

SHOOTING BASICS

Shooting modes

This camera allows you to take still pictures and record movies. You can select the appropriate mode from the SCENE SELECT (PROGRAM AUTO/ /  /  / ) depending on the shooting conditions and the effect you want to achieve when you take still pictures.

The factory default setting of the shooting mode is PROGRAM AUTO. For normal shooting which does not require any special setting or effect, you do not need to follow this procedure.



















- 1 Open the lens barrier fully.**
 - The camera turns on in the shooting mode.
- 2 Press .**
 - The top menu is displayed.
- 3 Press  on the arrow pad to select MODE MENU.**
 - Press , and select  to record a movie.
- 4 Press   to select the CAMERA tab, and press .**
- 5 Press   to select SCENE SELECT, and press .**
- 6 Press   to select PROGRAM AUTO, , ,  or  depending on the shooting conditions and the effect you want to achieve.**
- 7 Press .**
 - Press  again to exit the menu.

PHOTO (Still picture)

Lets you take a still picture. You can select one of the five shooting modes depending on the situation.

(Movie)

Lets you record movies. Selected from the shooting mode top menu. The camera maintains the correct focus and exposure even if your subject moves. You cannot record movies with sound.

Shooting mode for still pictures

P PROGRAM AUTO (Factory default setting)

Used for regular photography. The camera automatically makes the settings for natural color balance. Other functions, such as the flash mode and metering, can be adjusted manually.

(Portrait)

Suitable for taking a portrait-style shot of a person. The camera automatically sets the optimal shooting conditions.

(Landscape)

Suitable for taking photos of landscapes and other outdoor scenes. The camera automatically sets the optimal shooting conditions.

(Night scene)



Suitable for shooting pictures in the evening or at night. The camera sets a slower shutter speed than is used in normal shooting. If you take a picture of a street at night in any other mode, the lack of brightness will result in a dark picture with only dots of light showing. In this mode, the true appearance of the street is captured. The camera automatically sets the optimal shooting conditions. If you use the flash, you can take pictures of both the subject and the background.

(Self portrait)

Enables you to take a picture of yourself while holding the camera. Point the lens towards yourself and the focus will be locked on you. The camera automatically sets the optimal shooting conditions. The zoom is fixed in the Wide position and cannot be changed.

En

TAKING STILL PICTURES



You can take still pictures using either the viewfinder or the monitor. Both methods are easy as all you have to do is to press the shutter button. When the camera is in the movie record mode, press  and, from the top menu, select  PHOTO (Still picture).

Taking still pictures using the viewfinder

- 1 Open the lens barrier fully.**
 - Slide the lens barrier open until it clicks.
- 2 Decide the composition while looking at the image on the viewfinder.**
- 3 Press the shutter button gently (halfway) to adjust the focus.**
 - Focus and exposure are locked, when the green lamp lights steadily. (Focus Lock)
 - When the flash is ready to fire, the orange lamp lights.
- 4 Press the shutter button all the way (fully).**
 - The camera takes the picture, and a beep sounds.
 - When the green lamp stops blinking, you can take the next picture.
 - The orange lamp blinks while the picture is stored on the card.

En

Taking still pictures using the monitor

- 1 Open the lens barrier fully.**
 - Slide the lens barrier fully open until it clicks.
- 2 Press .**
 - The monitor turns on.
- 3 Decide the composition while looking at the image on the monitor.**
- 4 Take the picture by following the same procedure as for shooting using the viewfinder.**
 - When you want to take pictures with the monitor off, press  again.

IF CORRECT FOCUS CANNOT BE OBTAINED (FOCUS LOCK)

When correct focus cannot be obtained on the subject you want to shoot, you can focus the camera on another point at roughly the same distance (focus lock) and take the picture as explained below.

1 Open the lens barrier fully.

- The camera turns on in the shooting mode.

2 Position the AF target mark on the subject you want to focus on.

- When shooting a hard-to-focus subject, point the camera at an object about the same distance away as the subject.

Viewfinder



AF target mark

Green lamp

En

3 Press the shutter button halfway until the green lamp lights.







- Focus and exposure are locked, when the green lamp lights steadily.
- When the green lamp blinks, the focus and exposure are not locked. Release your finger from the shutter button, re-position your subject and press the shutter button halfway again.

4 Keeping the shutter button pressed halfway, recompose your shot.



5 Press the shutter button fully.

RECORDING MOVIES

- 1 Open the lens barrier fully.**
 - The camera turns on in the shooting mode.
- 2 Press .**
 - The top menu is displayed.
- 3 Press  to select  (movie).**
 - Movie recording is set and the menu is closed.
 - The  mark and the total recordable time depending on the card memory capacity are displayed on the monitor.
- 4 Decide the composition while looking at the image on the monitor.**
- 5 Press the shutter button halfway.**
- 6 Press the shutter button fully to start recording.**
 - The orange lamp on the right of the viewfinder lights.
 - When recording a movie, the camera automatically adjusts the focus and exposure according to the moving subject.
 - During movie recording,  lights red and the time you can shoot is displayed.
- 7 Press the shutter button again to stop recording.**
 - The orange lamp blinks while the movie is stored on the card.
 - When the remaining recording time has been used up, recording stops automatically.
 - To return to the still picture shooting mode, press  in the top menu, and select  PHOTO (Still picture).



Note

- During movie recording, the flash is disabled.
- It takes longer to store movies than still pictures.
- The seconds remaining varies depending on the record mode.
- You cannot record movies with sound.

ZOOMING IN ON A SUBJECT (OPTICAL ZOOM)

Telephoto and wide-angle shooting are possible at 3× magnification (the optical zoom limit, equivalent to 35 mm - 105 mm on a 35 mm camera). By combining the optical zoom with the digital zoom, zoom magnification can be increased to a maximum of approximately 10×.

- 1 Open the lens barrier fully.**
 - The camera turns on in the shooting mode.
- 2 Push/pull the zoom lever while observing the subject in the monitor or viewfinder.**
- 3 Take the picture.**











Note

- Pictures taken with the digital zoom may appear grainy.

En

USING THE FLASH

- 1 Open the lens barrier fully.**
 - The camera turns on in the shooting mode.
- 2 Press  ().**
 - The current flash setting is displayed.
- 3 Press  () to change the flash mode to your desired setting.**
 - Each time you press , the flash mode changes in the following sequence: AUTO -  -  - .
- 4 Press the shutter button halfway.**
 - When the flash is set to fire, the orange lamp remains lit.
- 5 Press the shutter button fully to take the picture.**

Auto-flash (No indication)

The flash fires automatically in low light or backlight conditions.

Red-eye reduction flash ()

The red-eye reduction flash mode significantly reduces this phenomenon by emitting pre-flashes before firing the regular flash.

Fill-in flash ()

The flash fires regardless of the available light.

Flash off ()

The flash does not fire even in low light conditions.

■ USING THE SELF-TIMER

Fix the camera securely on a tripod on set it on a level surface for self-timer shooting. This function is useful for taking pictures where you want to be included in the photograph.





1 Open the lens barrier fully.

- The camera turns on in the shooting mode.

2 Press ().

- The monitor turns on and the current self-timer setting is displayed.

3 Press to switch the self-timer mode on and off.

- The setting changes between  ON and  OFF each time  is pressed. When the self-timer mode is selected,  is displayed on the monitor.

4 Take the picture.

- The self-timer lamp lights up for approximately 10 seconds, and starts blinking. After blinking for approximately 2 seconds with a beep sound, the picture is taken.
- The self-timer mode is automatically canceled after one shot.

ADVANCED SHOOTING

SEQUENTIAL SHOOTING

This function allows you to take a rapid succession of still pictures by pressing and holding the shutter button (up to 11 pictures at 1.5 frames per second by Sequential shooting in HQ mode). As you can choose the best picture from a series of sequential shots, you are recommended to use this mode when taking pictures of a moving subject. Focus, exposure and white balance are locked at the first frame. You can also erase the unwanted shots afterwards.

 MENU FUNCTIONS - Mode menus

SELECTING THE METERING AREA

In a backlight situation, your subject may appear dark if the picture is taken with the normal metering value (Digital ESP metering). In this case, by changing the metering area to the center of the viewfinder screen (Spot metering), a subject can be shot with optimal exposure regardless of the background light.

En





ESP (Digital ESP) : Meters the center of the viewfinder and the area around it separately to obtain the optimum exposure.

 **(Spot)** : Meters only the center of the viewfinder to obtain the appropriate exposure for the subject.

 MENU FUNCTIONS - Mode menus

MACRO MODE SHOOTING

The macro mode allows you to shoot at a distance of 20 cm to 50 cm (0.7 ft. to 1.6 ft.) from your subject.

- 1 Open the lens barrier fully.
- 2 Press  ().
- 3 Press  () to switch the macro mode on and off.
- 4 Take a picture.

PLAYBACK

VIEWING STILL PICTURES

- 1 Press  with the lens barrier closed.**
 - The monitor turns on and displays the last picture taken. (Single-frame playback)
- 2 Use the arrow pad to play back other pictures.**

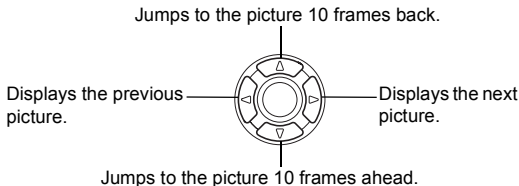

- 3 Press  to cancel playback.**
 - The monitor and camera turn off.

QUICK VIEW

This function lets you play back pictures while the camera is in the shooting mode. This is useful when you want to check shooting results and resume shooting quickly.

- 1 Press  (QUICK VIEW) twice quickly (doubleclick) while in the shooting mode.**
- 2 Press the shutter button halfway to return to the shooting mode.**

Close-up playback

Pictures displayed on the monitor can be enlarged in steps up to 4 times the original size.

- 1 Press  with the lens barrier closed.**
 - The monitor turns on and displays the last picture taken.

2 Use the arrow pad to display the still picture you want to enlarge.

- You cannot enlarge pictures with .

3 Pull the zoom lever toward .

- The magnification increases each time the zoom lever is pulled.
- To return the picture to the original size (1x), push the zoom lever toward .

Index display

This function lets you show several pictures at the same time on the monitor. The number of pictures shown can be 4, 9 or 16.

1 Press with the lens barrier closed.

- The monitor turns on and displays the last picture taken.

2 Push the zoom lever toward to enter the index display mode.

- Use the arrow pad to select the picture.
- To return to single-frame playback, pull the zoom lever toward .

En

MOVIE PLAY – VIEWING MOVIES

1 Press with the lens barrier closed.

- The monitor turns on.

2 Use the arrow pad to display the picture with .

3 Press .

- The top menu is displayed.

4 Press to select MOVIE PLAY.

5 Press to select PLAYBACK, and press .

- The movie is played back. When playback ends, the display automatically returns to the beginning of the movie.
- The MOVIE PLAYBACK menu is displayed again after playback ends.

PLAYBACK : Plays back the entire movie again.





FRAME BY FRAME :

Plays back the movie manually one frame at a time.

EXIT : Leaves the movie playback mode.









Press   to select the desired operation, and press .

When FRAME BY FRAME is selected

-  : Displays the first frame of the movie.
-  : Displays the last frame of the movie.
-  : Displays the next frame. The movie can be played continuously by holding the button down.
-  : Displays the previous frame. The movie can be played continuously in reverse by holding the button down.
-  : Displays the MOVIE PLAYBACK menu.

PROTECTING PICTURES

You are recommended to protect important pictures to avoid accidentally erasing them.

- 1 Press  with the lens barrier closed.**
 - The monitor turns on.
- 2 Use the arrow pad to display the picture you want to protect.**
- 3 Press .**
 - The top menu is displayed.
- 4 In the top menu, select MODE MENU → PLAY → , and press .**
- 5 Press   to select ON, and press .**
 - To cancel protection, select OFF.
 - Press  again to exit the menu.



Note

- Protected pictures cannot be erased by the single-frame/all-frame erase function, but they can be all erased with the format function.

ERASING PICTURES

This function enables you to erase recorded pictures. You can choose the single-frame erase or the all-frame erase.



Note

- You cannot erase pictures that are protected. Cancel the protection before erasing such pictures.
- Once erased, pictures cannot be restored. Be careful not to accidentally erase pictures you want to keep.

Single-frame erase

This function erases only the picture displayed on the monitor. The all-frame erase function can be used to erase all the pictures on the card at once.

- 1 Press with the lens barrier closed.**
 - The monitor turns on.
- 2 Use the arrow pad to display the picture you want to erase.**
- 3 Press .**
 - The top menu is displayed.
- 4 Press to select ERASE.**
- 5 Press to select YES, and press .**
 - The picture is erased and the menu is closed.

En

All-frame erase

- 1 In the playback mode top menu, select MODE MENU → CARD → CARD SETUP, and press .**
- 2 Press to select ALL ERASE, and press .**
- 3 Press to select YES, and press .**
 - All the pictures are erased.



CARD SETUP – FORMATTING CARD





This function lets you format a card. Formatting prepares cards to receive data. Before using non-Olympus cards or cards which have been formatted on a PC, you must format them with this camera.



All existing data, including protected pictures, are erased when the card is formatted. Make sure that you transfer important data to a PC before formatting a used card.

1 In the top menu, select MODE MENU → CARD → CARD SETUP, and press .

- Shooting mode
The  FORMAT screen is displayed.
- Playback mode
The CARD SETUP screen is displayed.

2 If the  FORMAT screen is displayed, press   to select YES.

If the CARD SETUP screen is displayed, press   to select  FORMAT, and press .

When the  FORMAT screen appears, press  to select YES.

3 Press .

- The BUSY bar is displayed and the card is formatted.

PLAYBACK ON A TV

Use the Video cable provided with the camera to play back recorded images on your TV.

Both a still picture and a movie can be played back.

- 1 Make sure that the camera and the TV are turned off. Connect the Video cable to the VIDEO OUT jack on the camera and the video input terminal on the TV.**

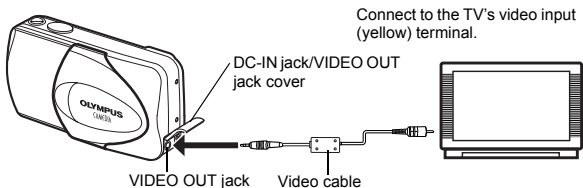

En

- 2 Turn the TV on and set it to the video input mode.**

- For details of switching to video input, refer to your TV's instruction manual.

- 3 Press .**

- The last picture taken is displayed on the TV. Use the arrow pad to select the picture you want to display.
- The close-up playback, index display and slideshow functions can also be used on a TV screen.



Note

- You are recommended to use the optional AC adapter when using the camera with a TV.
- Make sure that the camera's video output signal type is the same as the TV's video signal type.

PRINT SETTINGS

By specifying the desired number of prints of each picture on the card and whether or not the date and time are to be printed, you can print out the desired pictures according to the print reservation data with a DPOF-compatible printer or at a DPOF photo lab.

What is DPOF?

DPOF is short for Digital Print Order Format. DPOF is a format used to record automatic print information from cameras.

By storing the print reservation data on the card, the pictures can be printed easily by a DPOF-compatible photo lab or on a personal DPOF-compatible printer.

All-frame reservation

Use this feature to print all the pictures stored on the card. Select the desired number of prints and whether you want the date and time included.

Single-frame reservation

Use this feature to print only selected pictures. It is also used to change the reserved number of prints and the date/time settings. Display the frame to be printed and select the desired number of prints.

Resetting the print reservation data

This function allows you to reset all the print reservation data for pictures stored on the card.

For more details, refer to the "Reference Manual" on CD-ROM.

DOWNLOADING PICTURES TO A COMPUTER

By connecting the camera to a computer with the provided USB cable, images on a card can be transferred to the computer. Some OS's (operating systems) may need a special setup before connecting to the camera for the first time. Follow the chart below. For details of the procedures in the chart, refer to the "Reference Manual" on the software CD. Also refer to the "Software Installation Guide" included in the CD-ROM package.

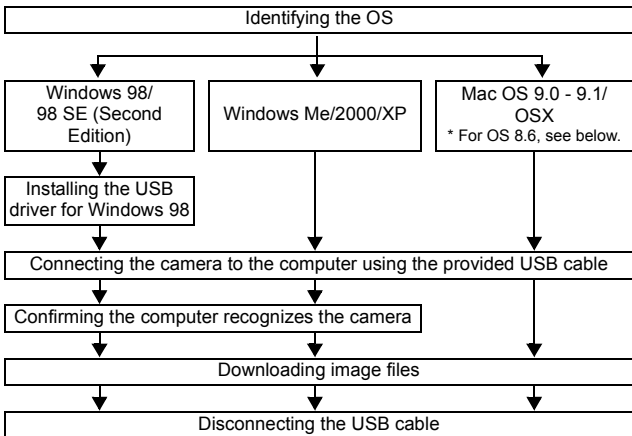

En

* Even if your computer has a USB connector, data transfer may not function correctly if you are using one of the operating systems listed below or if you have an add-on USB connector (extension card, etc.).

- Windows 95/NT 4.0
- Windows 98/98 SE upgrade from Windows 95
- Mac OS 8.6 or lower (except Mac OS 8.6 equipped with USB MASS Storage Support 1.3.5 installed at the factory)
- Data transfer is not guaranteed on a home-built PC system or PCs with no factory installed OS.



Note

- You can view images using: graphics applications that support the JPEG file format (Paint Shop Pro, Photoshop, etc.); Internet browsers (Netscape Communicator, Microsoft Internet Explorer, etc.); CAMELIA Master software; or other software. For details on using commercial graphics applications, refer to their instruction manuals.

- QuickTime is needed for playing back movies. QuickTime is included on the provided software CD.
- If you want to process images, make sure to download them to your computer first. Depending on the software, image files may be destroyed if the images are processed (rotated, etc.) while they are on the card.

FOR OTHER OS USERS

Users running other OS cannot use the provided USB cable to connect the camera directly to a computer.

- **Windows 95**
- **Windows NT**
- **Mac OS before OS 9**

You can download images directly to your computer using a PC card adapter.

Does your computer have a USB interface?
Is there a port marked  on your computer?

No

Yes

Yes

No

Is your OS one of the following?

- Windows 98
- Windows 2000
- Windows Me
- Windows XP
- Mac OS 9/X

Connect the camera directly to your computer using the provided USB cable.



Use the optional USB reader/writer.
*Certain card readers may not be compatible with Mac OS X. Check the Olympus website for the most up-to-date compatibility information.

Does your computer have a built-in PC card slot?

No

Yes









Use the optional PC card adapter.
*Not supported by Windows NT4.0 or lower.

Consult your nearest Olympus representative.

**For more details, refer to the "Reference Manual" on CD-ROM.
For connection to the PC, refer to the "Software Installation Guide" included in the CD-ROM package.**

ERROR CODES

En

Monitor indication	Possible cause	Corrective action
 NO CARD	The card is not inserted, or it cannot be recognized.	Insert a card or insert a different card. Wipe the gold contacts with a commercially available cleaning paper and insert the card again. If the problem persists, format the card. If the card cannot be formatted, it cannot be used.
 CARD ERROR	There is a problem with the card.	This card cannot be used. Insert a new card.
 WRITE-PROTECT	Writing to the card is prohibited.	Read-only setting is applied to the card by a PC. Cancel the setting using the PC.
 CARD FULL	The card is full. No more pictures can be taken or no more information such as print reservation can be recorded.	Replace the card or erase unwanted pictures. Before erasing, download important images to a PC.
 NO PICTURE	There are no pictures on the card.	The card contains no pictures. Record pictures.
 PICTURE ERROR	The selected picture has a problem, therefore it cannot be played back on this camera.	Use image processing software to view the picture on a PC. If that cannot be done, the image file is damaged.
 CARD COVER OPEN	The card cover is open.	Close the card cover.
	The card is not formatted.	Format the card.

SPECIFICATIONS

Product type	: Digital camera (for shooting and displaying)
Recording system	
Still picture	: Digital recording, JPEG (in accordance with Design rule for Camera File system (DCF)), Exif 2.2 compatible, Digital Print Order Format (DPOF), PRINT Image Matching II compatible
Movie	: QuickTime Motion JPEG support
Memory	: xD-Picture Card (16 – 256MB)
No. of storable pictures	
When a 16MB card used	: Approx. 6 frames (SHQ: 2048 × 1536) Approx. 20 frames (HQ: 2048 × 1536) Approx. 76 frames (SQ1: 1024 × 768) Approx. 165 frames (SQ2: 640 × 480)
No. of effective pixels	: 3,200,000 pixels
Image pickup device	: 1/2.5" CCD solid-state image pickup, 3,340,000 pixels (gross)
Lens	: Olympus lens 5.8 mm to 17.4 mm, f3.1 to 5.2, 5 elements in 3 groups (equivalent to 35 mm to 105 mm lens on 35 mm camera)
Photometric system	: Digital ESP metering, spot metering
Shutter speed	: 1/2 to 1/1000 sec. (Night Scene mode: 2sec)
Shooting range	: 50 cm (1.6 ft.) to ∞ (normal) 20 cm to 50 cm (0.7 ft. to 1.6 ft.) (macro mode)
Viewfinder	: Optical real image viewfinder
Monitor	: 1.8" TFT color LCD display, 85,000 pixels
Outer connector	: DC-IN jack, USB connector (mini-B), VIDEO OUT jack
Automatic calendar system	: Up to 2099
Operating environment	
Temperature	: 0°C to 40°C (32°F to 104°F) (operation) -20°C to 60°C (-4°F to 140°F) (storage)

Humidity	: 30% to 90% (operation)/10% to 90% (storage)
Power supply	: 1 CR-V3 lithium battery pack, or 2 AA (R6) alkaline batteries or NiMH batteries. AC adapter (optional) Manganese (zinc-carbon) batteries cannot be used.
Dimensions	: 108 mm (W) × 57.5 mm (H) × 40 mm (D) (4.2" × 2.2" × 1.6") (excluding protrusions)
Weight	: 170 g (0.4 lb.) (without batteries or card)

SPECIFICATIONS ARE SUBJECT TO CHANGE WITHOUT ANY NOTICE OR OBLIGATION ON THE PART OF THE MANUFACTURER.

TABLE DES MATIÈRES

GUIDE RAPIDE DE DÉMARRAGE	44
FONCTIONS DU MENU	56
PRISE DE VUES – INSTRUCTIONS DE BASE	62
PRISE DE VUE ÉLABORÉE	69
AFFICHAGE	70
RÉGLAGES D'IMPRESSION	76
TRANSFERT DES PHOTOS VERS UN ORDINATEUR . . .	77
CODES D'ERREUR	79
CARACTÉRISTIQUES	80

Fr

Ces instructions sont uniquement destinées à une prise en main rapide. Vous trouverez un descriptif plus détaillé des fonctions dans le "Manuel de référence" sur le CD-ROM. Pour le raccordement à un ordinateur ou l'installation du logiciel fourni, reportez-vous au Guide d'installation du logiciel sur le CD-ROM.

- Lisez soigneusement ce manuel avant d'utiliser votre appareil photo afin de garantir un usage correct.
- Nous vous conseillons d'effectuer quelques prises de vue d'essai pour vous familiariser avec votre appareil avant de prendre des photographies importantes.
- Ce manuel contient uniquement des instructions de base. Vous trouverez un descriptif plus détaillé des fonctions dans le Manuel de référence sur le CD-ROM.

Pour les utilisateurs en Amérique du Nord et du Sud

Pour les utilisateurs aux États-Unis

Déclaration de conformité

Numéro de modèle : D-560ZOOM/C-350ZOOM/X-200

Marque : OLYMPUS

Organisme responsable : Olympus America Inc.

Adresse : 2 Corporate Center Drive, Melville, New York
11747-3157 U.S.A.

Numéro de téléphone : 1-631-844-5000

Testé pour être en conformité avec la réglementation FCC
POUR L'UTILISATION A LA MAISON OU AU BUREAU

Cet appareil est conforme aux normes de la Section 15 des directives FCC.
Son utilisation est soumise aux deux conditions suivantes:

- (1) Cet appareil ne doit pas causer de brouillage radioélectrique.
- (2) Cet appareil doit pouvoir résister à toutes les interférences, y compris celles susceptibles d'entraver son bon fonctionnement.

Pour les utilisateurs au Canada

Cet appareil numérique de la catégorie B est conforme à la législation canadienne sur les appareils générateurs de parasites.

Fr

Pour les utilisateurs en Europe



Le label "CE" indique que ce produit est conforme aux normes européennes en matière de sécurité, de santé, d'environnement et de protection du consommateur. Les appareils photo comportant le label "CE" sont destinés à être vendus en Europe.

Marques déposées

- IBM est une marque déposée de la société International Business Machines Corporation.
- Microsoft et Windows sont des marques déposées de la société Microsoft Corporation.
- Macintosh est une marque de Apple Computer Inc.
- Tous les autres noms de sociétés et appellations de produits sont des marques, déposées ou non, des propriétaires respectifs.
- Les normes pour les systèmes de fichiers d'appareil photo indiquées dans ce manuel sont les normes "Design Rule for Camera File System/DCF" stipulées par l'association JEITA (Japan Electronics and Information Technology Industries Association).

GUIDE RAPIDE DE DÉMARRAGE

NOMENCLATURE DES PIÈCES

Déclencheur

Levier de zoom
(W/T • [] Q)

Flash

Voyant du retardateur

Capot de protection d'objectif

Permet d'activer ou désactiver le mode de prise de vues de l'appareil photo.

Objectif

Se met en place automatiquement lorsque vous ouvrez le capot de protection d'objectif.

Couvercle de connecteur

Couvercle de la prise d'entrée CC (DC-IN) / prise de sortie VIDEO (VIDEO OUT)

Œillet de courroie

Connecteur USB





Prise de sortie VIDEO (VIDEO OUT)

Couvercle du logement de carte

Prise d'entrée CC (DC-IN)

Fr

Touches fléchées

Les boutons sur les touches fléchées ont leurs fonctions respectives. Elles sont aussi utilisées comme touches de mise au point automatique. , ,  et  indiquent quelle touche presser.

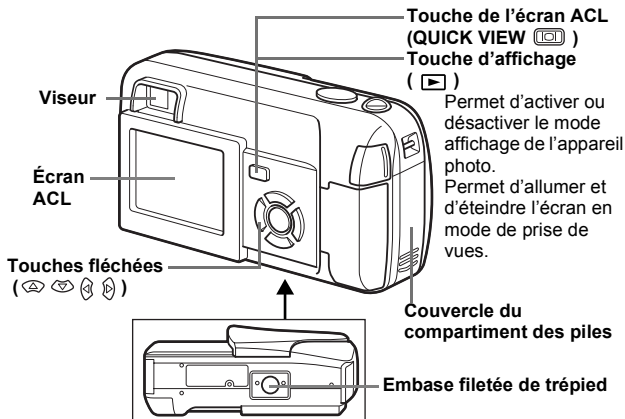
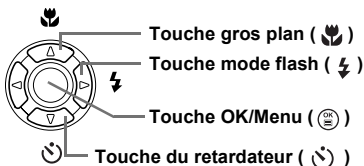

Visueur

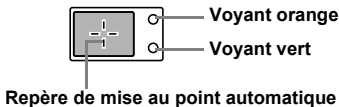

INDICATIONS CONCERNANT L'ÉCRAN ACL

Mode prise de vue

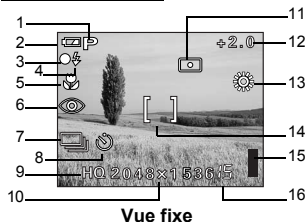

Vue fixe

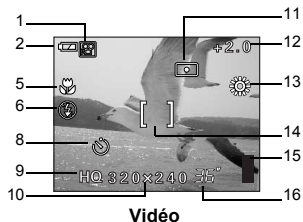

Vidéo

	Éléments	Indications
1	Sélection de la scène/vidéo	, , , , ,
2	Contrôle des piles	,
3	Voyant vert	
4	Flash en attente Avertissement de bougé/Chargement du flash	(Allumé) (Clignote)
5	Mode gros plan	
6	Mode de flash	, ,
7	Mode d'entraînement	,
8	Retardateur	
9	Mode d'enregistrement	SHQ, HQ, SQ1, SQ2
10	Résolution	2048x1536, 1024x768, 640x480, etc.
11	Mesure	
12	Compensation d'exposition	-2.0, -1.5, -1.0, -0.5, +0.5, +1.0, +1.5, +2.0
13	Balance des blancs	, , ,
14	Repères de mise au point automatique	[]
15	Bloc mémoire	, , ,
16	Nombre de vues enregistrables Secondes restantes	15 36"

Mode affichage

Ci-dessous l'aspect des écrans lorsque l'affichage d'informations est activé.



Vue fixe



Vidéo

	Éléments	Indications
1	Réservation d'impression, Nombre de copies	x 10
2	Contrôle des piles	
3	Protection	
4	Mode d'enregistrement	SHQ, HQ, SQ1, SQ2
5	Résolution	2048x1536, 1024x768, 640x480, etc.
6	Compensation d'exposition	-2.0, -1.5, -1.0, -0.5, +0.5, +1.0, +1.5, +2.0
7	Balance des blancs	WB AUTO, , , ,
8	Date et heure	'03.04.01 12:00
9	Numéro de fichier (vue fixe) Durée de lecture/Durée d'enregistrement totale (vidéo)	100-0016 0"/15"
10	Vidéo	

Fr

Bloc mémoire

Le bloc mémoire d'image s'allume lorsque vous effectuez une prise de vues ou enregistrez une vidéo. L'appareil photo enregistre les photos ou la vidéo sur la carte tant que le bloc est allumé. Le bloc change d'aspect en fonction de l'état de prise de vues, comme l'indique l'illustration ci-dessous. Si le bloc mémoire est complètement allumé, attendre quelques secondes qu'il s'éteigne pour prendre la prise de vue suivante.

Prise de vues fixe

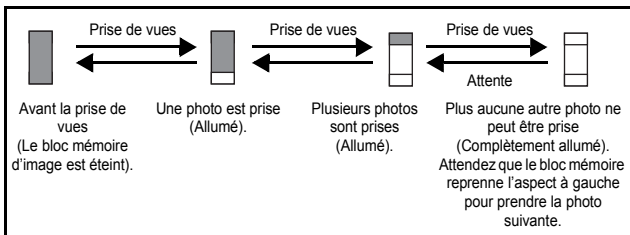

Fr

Enregistrement de vidéos

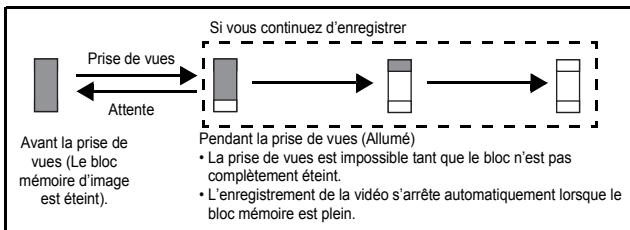

Contrôle des piles

Si les piles sont faibles, le voyant de contrôle sur l'écran prend l'aspect indiqué ci-dessous tant que l'alimentation de l'appareil photo est en marche.

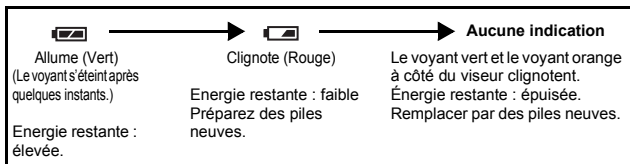

FIXATION DE LA COURROIE

- 1 Passez la courroie dans l'oeillet de courroie.
- 2 Passez de la courroie dans la boucle qui est déjà passée par l'oeillet.
- 3 Tirez fermement sur la courroie, puis vérifiez qu'elle est solidement attachée et qu'elle ne peut pas se détacher.

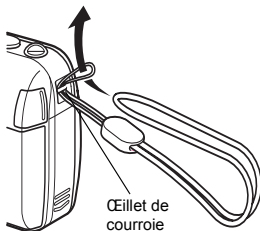

MISE EN PLACE DES PILES

- 1 Assurez-vous que :
 - Le capot de protection d'objectif est fermé.
 - L'écran ACL est éteint.
 - Le voyant à droite du viseur est éteint.
- 2 Faites glisser le couvercle du compartiment des piles vers (A).
 - Le couvercle du compartiment de la batterie est déverrouillé et s'ouvre dans la direction (B).
 - Faites glisser le couvercle avec le bout du doigt. N'utilisez pas votre ongle, vous risqueriez de vous blesser.

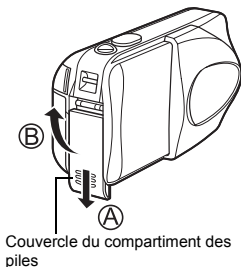

Fr

3 Introduisez les piles, en prenant garde de les placer dans le bon sens, comme l'indique l'illustration.

Si vous utilisez des piles AA (R6)

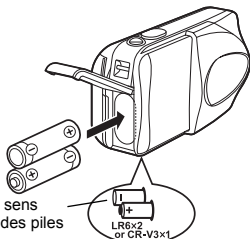

Marque de sens d'insertion des piles

Une marque indique le sens d'insertion des piles AA en bas de l'appareil photo.

Si vous utilisez des piles au lithium CR-V3

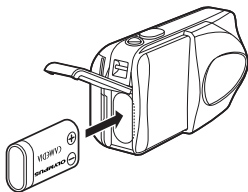

Si vous utilisez des piles au lithium CR-V3. Placez-les comme le montre l'illustration.

Fr

4 Refermez le couvercle du compartiment des piles en appuyant dessus (C) et faites-le glisser dans le sens indiqué (D).

- Si vous avez du mal à fermer le couvercle du compartiment des piles, ne forcez pas. Lorsqu'il est refermé, appuyez fermement sur la marque (E) et poussez le couvercle dans le sens indiqué sur l'illustration.

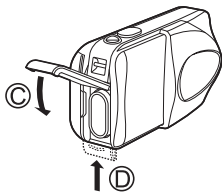

Important

- Les piles au lithium CR-V3 ne sont pas rechargeables.
- Ne retirez pas l'étiquette d'un bloc de piles au lithium CR-V3.
- Les piles au manganèse (zinc-carbone) ne peuvent pas être utilisées.

INSERTION D'UNE CARTE

Le terme "carte" dans ce manuel désigne une carte xD-Picture Card. L'appareil photo utilise la carte pour enregistrer les images.

1 Assurez-vous que :

- Le capot de protection d'objectif est fermé.
- L'écran ACL est éteint.
- Le voyant à droite du viseur est éteint.

2 Ouvrez le couvercle du logement de carte.

3 Orientez la carte dans le bon sens et introduisez-la dans son logement, comme montré sur l'illustration.

- Tenez la carte droite pendant que vous l'insérez.
- La carte s'arrête avec un déclic lorsqu'elle est complètement insérée.
- Si la carte est insérée à l'envers ou en biais, vous risquez d'endommager la zone de contact ou de coincer la carte.
- Si la carte n'est pas entièrement insérée, les données ne pourront pas y être enregistrées.

Face de la zone index de la carte

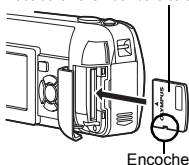

Encoche



Position de la carte introduite correctement

4 Fermez bien le couvercle du logement de carte.

Retrait de la carte

Assurez-vous que :

- Le capot de protection d'objectif est fermé.
- L'écran ACL est éteint.
- Le voyant à droite du viseur est éteint.
- Poussez la carte à fond pour la déverrouiller puis laissez-la sortir lentement. La carte est éjectée sur une courte distance puis s'arrête. Tenez la carte droite et sortez-la.

Remarque

Si vous retirez votre doigt rapidement après avoir enfoncé la carte à fond, elle risque d'être propulsée brutalement hors de son logement.

Fr

MISE EN MARCHÉ/ARRÊT

Lors de la prise de vue (Mode prise de vue)

Mise sous tension:

Ouvrez complètement le capot de protection d'objectif.

L'appareil photo passe en mode de prise de vues et l'objectif se déploie.

Si l'objectif ne sort pas lors de l'ouverture du capot de protection, il est possible que celui-ci ne soit pas complètement ouvert. Ouvrez le capot de protection jusqu'à ce qu'il se bloque avec un déclic.

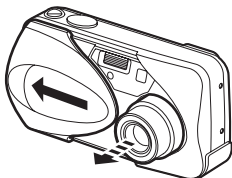

Fr

Mise hors-tension:

Fermez le capot de protection d'objectif doucement jusqu'à ce qu'il touche presque l'objectif.

Le capot de protection de l'objectif s'arrête juste avant de toucher l'objectif et ce dernier se rétracte. Attendez que l'objectif soit complètement rentré avant de fermer complètement le capot de protection d'objectif.

L'appareil photo s'éteint.

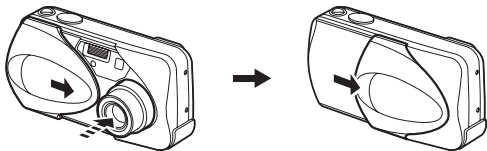

Remarque

- Ne forcez pas la fermeture du capot de protection d'objectif lorsque l'objectif est sorti, vous risqueriez de l'endommager.

Lors de l'affichage de photos (Mode affichage)

Mise sous tension :

Appuyez sur  (Affichage) tandis que le capot de protection d'objectif est fermé.

L'appareil photo se met en marche en mode affichage.

L'écran ACL s'allume et affiche la dernière photo prise.

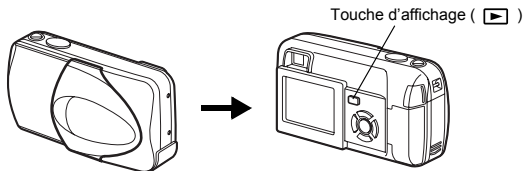

Mise hors-tension:



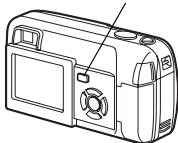

Appuyez sur  .

L'écran ACL et l'appareil photo s'éteignent.









Touche d'affichage ()





SÉLECTION DE LA LANGUE

- 1 Ouvrez complètement le capot de protection d'objectif.
- 2 Appuyez sur .
 - Le menu principal s'affiche.
- 3 Appuyez sur  des touches fléchées pour sélectionner **MODE MENU**.
- 4 Appuyez sur   pour sélectionner l'onglet **SETUP**, et appuyez sur .
- 5 Appuyez sur   pour sélectionner  , et appuyez sur .
- 6 Appuyez sur   pour sélectionner une langue, et appuyez sur .
- 7 Appuyez de nouveau sur  pour quitter le menu.
- 8 Fermez le capot de protection d'objectif pour éteindre l'appareil photo.



RÉGLAGE DE LA DATE ET DE L'HEURE

- 1 Ouvrez complètement le capot de protection d'objectif.
- 2 Appuyez sur .
 - Le menu principal s'affiche.
- 3 Appuyez sur  des touches fléchées pour sélectionner **MODE MENU**.
- 4 Appuyez sur   pour sélectionner l'onglet **SETUP**, et appuyez sur .
- 5 Appuyez sur   pour sélectionner , et appuyez sur .
 - L'encadré vert passe sur l'élément sélectionné.

6 Appuyez sur   pour sélectionner l'un des formats de date suivants :

Y-M-D (Année/Mois/Jour), M-D-Y (Mois/Jour/Année), D-M-Y (Jour/Mois/Année). Puis appuyez sur .

- Passez au réglage de l'année.
- Les étapes suivantes montrent la procédure utilisée lorsque le format de date est Y-M-D.

7 Appuyez sur   pour régler l'année, et appuyez sur  pour passer au réglage du mois.

- Pour revenir au réglage précédent, appuyez sur .
- Les deux premiers chiffres de l'année sont fixes.

8 Répétez cette procédure jusqu'à ce que la date et l'heure soient complètement réglées.

- L'appareil photo affiche l'heure uniquement dans le format de 24 heures ("2. pm" donnera "14:00").

9 Appuyez sur .

- Pour un réglage plus précis, appuyez sur  lorsque l'horloge franchit 00 seconde. L'horloge démarre lorsque vous appuyez sur le bouton.

10 Fermez le capot de protection d'objectif pour éteindre l'appareil photo.



Remarque

- La date et l'heure réglées seront annulées si vous laissez l'appareil photo sans piles pendant 30 minutes.

Fr

FONCTIONS DU MENU





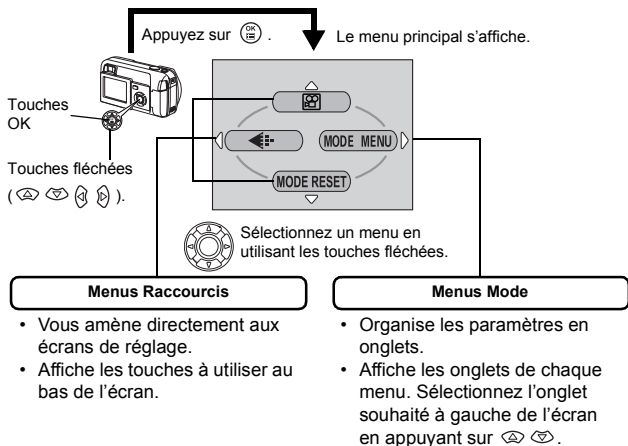







LISTES DE MENUS

Lorsque vous mettez l'appareil photo sous tension et que vous appuyez sur , le menu principal s'affiche à l'écran ACL. C'est à partir des menus que vous réglez chacune des fonctions de l'appareil photo. Ce chapitre explique le fonctionnement des menus, à partir des écrans du mode de prise de vue.



Fr

Comment utiliser les menus

- 1 Appuyez sur  pour afficher le menu principal. Appuyez sur .
- 2 Appuyez sur   pour sélectionner un onglet, et appuyez sur .
- 3 Appuyez sur   pour sélectionner un élément, et appuyez sur .
- 4 Appuyez sur   pour sélectionner un paramètre. Appuyez sur  pour terminer le réglage. Appuyez de nouveau sur  pour quitter le menu et retourner en mode prise de vues.

Menus Raccourcis

Mode prise de vue

(Vidéo)

Permet de réaliser des vidéos. C'est affiché lorsque l'appareil photo est en mode de prise de vues fixe.

PHOTO (Vue fixe)

Vous permet d'effectuer des prises de vues fixes. Cette méthode est simple ; il vous suffit d'appuyer sur le déclencheur. C'est affiché lorsque l'appareil photo est en mode vidéo.





Règle la qualité et résolution.

Vue fixe : SHQ, HQ, SQ1, SQ2

Vidéo : HQ, SQ

MODE RESET [MODE REINIT]

Réglages de la remise à zéro complète, y compris la compensation d'exposition et la balance des blancs dans les valeurs par défaut. Quand le mode de prise de vues est réglé sur , ce menu revient au mode de

 PHOTO (Vue fixe).

Fr

Mode affichage



Affiche toutes les images enregistrées l'une après l'autre. C'est affiché lorsque l'appareil affiche des prises de vues fixes.

MOVIE PLAY [LECT MOVIE]

Lit les vidéos. C'est affiché lorsqu'une vidéo est sélectionnée.

INFO

Affiche toutes les informations de prise de vues sur l'écran ACL.



ERASE [EFFACER]

Efface la photo ou la vidéo sélectionnée.







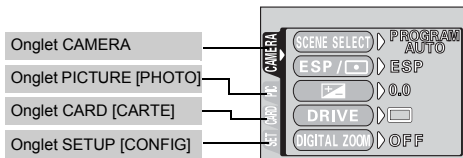

Menus Mode

Le MODE MENU comprend 4 onglets. Appuyez sur   pour sélectionner un onglet et afficher les options correspondantes.





Ces instructions sont uniquement destinées à une prise en main rapide. Vous trouverez un descriptif plus détaillé des fonctions dans le "Manuel de référence" sur le CD-ROM.

Mode prise de vue



Onglet CAMERA	
SCENE SELECT [SELECTION DE SCENE]	Sélectionne l'un des modes de prise de vues suivants PROGRAM AUTO,  (portrait),  (paysage),  (scène de nuit) et  (auto-portrait).
ESP/ 	Sélectionne la méthode de mesure ESP et  .
	Permet de régler la luminosité de l'image (compensation d'exposition).
DRIVE	Sélectionne l'un des modes de prise de vues suivants  (prise de vue unique) et  (prise de vue en série).
DIGITAL ZOOM [ZOOM NUM]	Permet la prise de vue à un grossissement supérieur à la valeur maximale du zoom optique.
PANORAMA [PANORAMIQUE]	Permet de prendre des photos panoramiques avec des cartes de marque Olympus CAMEDIA.
2 IN 1 [2 EN 1]	Fusionne deux photos prises à la suite et les enregistre comme une seule image.

Fr

Onglet PICTURE [PHOTO]	
WB (Balance des blancs)	Règle la balance des blancs appropriée selon la source de lumière.
Onglet CARD [CARTE]	
CARD SETUP [CONFIG CARTE]	Formate une carte.
Onglet SETUP [CONFIG]	
ALL RESET [TOUT REINIT]	Détermine si les réglages actuels de l'appareil photo doivent être conservés ou non lorsque vous coupez l'alimentation.
	Sélection de la langue des messages affichés.
	Active et désactive les signaux sonores (utilisés pour les avertissements, etc.).
REC VIEW [VISUAL IMAGE]	Détermine si les photos sont affichées ou non sur l'écran ACL pendant leur enregistrement sur une carte.
FILE NAME [NOM FICHIER]	Change la méthode d'attribution des noms de fichiers.
PIXEL MAPPING	Vérifie si les fonctions de CCD et de traitement de l'image ne présentent pas d'erreurs.
	Règle la luminosité de l'écran ACL.
	Règle la date et l'heure.
VIDEO OUT [SORTIE VIDEO]	Sélectionnez NTSC ou PAL suivant le type de signal vidéo de votre téléviseur. Le type de signal vidéo TV varie en fonction de la région.

Mode affichage

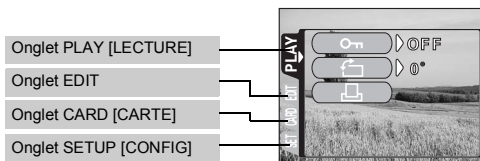

Onglet PLAY [LECTURE]	
	Protège les images d'une suppression accidentelle.
	Fait pivoter les images de 90 degrés soit dans le sens des aiguilles d'une montre, soit dans le sens inverse.
	Enregistre les informations de réservation d'impression sur la carte.

Onglet EDIT	
BLACK&WHITE [NOIR&BLANC]	Crée une photo en noir et blanc et l'enregistre dans un nouveau fichier.
SEPIA	Crée une photo en teinte sépia et l'enregistre dans un nouveau fichier.
	Diminue la taille du fichier et l'enregistre sous un nouveau nom.
INDEX	Crée une image index d'une vidéo en 9 vues fixes.





Onglet CARD [CARTE]	
CARD SETUP [CONFIG CARTE]	Supprime toutes les données d'images stockées sur la carte. (ALL ERASE, FORMAT)

Onglet SETUP [CONFIG]	
ALL RESET [TOUT REINIT]	Détermine si les réglages actuels de l'appareil photo doivent être conservés ou non lorsque vous coupez l'alimentation.
	Sélection de la langue des messages affichés.
	Active et désactive les signaux sonores (utilisés pour les avertissements, etc.).
	Règle la luminosité de l'écran ACL.
	Règle la date et l'heure.
VIDEO OUT [SORTIE VIDEO]	Sélectionnez NTSC ou PAL suivant le type de signal vidéo de votre téléviseur. Le type de signal vidéo TV varie en fonction de la région.
	Sélectionne le nombre de photos dans l'affichage d'index.

Fr

Mode de prise de vue

Cet appareil photo vous permet de faire des prises de vues fixes et d'enregistrer des vidéos.

Vous pouvez choisir le mode approprié depuis le menu SCENE SELECT (PROGRAM AUTO/ /  /  / ) selon les conditions de prise de vues et l'effet que vous souhaitez obtenir.

Le réglage d'usine par défaut du mode de prise de vue est PROGRAM AUTO. Pour des prises de vues normales ne nécessitant aucun effet ni réglage spécial, vous n'avez pas à suivre cette procédure.

















- 1 Ouvrez complètement le capot de protection d'objectif.**
 - L'appareil photo passe en mode de prise de vues.
- 2 Appuyez sur .**
 - Le menu principal s'affiche.
- 3 Appuyez sur  des touches fléchées pour sélectionner MODE MENU.**
 - Appuyez sur , et choisissez  pour enregistrer une vidéo.
- 4 Appuyez sur   pour sélectionner l'onglet CAMERA, et appuyez sur .**
- 5 Appuyez sur   pour sélectionner SCENE SELECT, et appuyez sur .**
- 6 Appuyez sur   pour sélectionner PROGRAM AUTO, , ,  ou  selon les conditions de prise de vues et l'effet que vous souhaitez réaliser.**
- 7 Appuyez sur .**
 - Appuyez de nouveau sur  pour quitter le menu.

PHOTO (Vue fixe)

Vous permet de prendre une vue fixe. Vous pouvez choisir l'un des cinq modes de prise de vues selon la situation.

(Vidéos)

Permet de réaliser des vidéos. Sélectionné à partir du menu principal de prise de vues. L'appareil photo conserve la mise au point et l'exposition appropriée même si le sujet se déplace. Vous ne pouvez pas enregistrer de bande sonore avec la vidéo.

Mode de prise de vues pour les vues fixes

P PROGRAM AUTO (Réglage d'usine par défaut)

Ce mode est utilisé pour la photographie courante. L'appareil photo adopte automatiquement les réglages pour un équilibre naturel des couleurs. Les autres fonctions telles que le mode du flash et la mesure peuvent être réglées manuellement.

(Portrait)

Permet de prendre une photo-portrait d'une personne. L'appareil photo règle automatiquement des conditions de prise de vues optimales.

(Paysage)

Permet de photographier des paysages et des scènes en extérieur. L'appareil photo règle automatiquement des conditions de prise de vues optimales.

(Scène de nuit)

Permet de faire des photos le soir ou la nuit. L'appareil photo ralentit la vitesse d'obturation par rapport à une prise de vue normale. Si vous utilisez un autre mode pour prendre une photo dans la rue, la nuit, le manque de luminosité produit une image noire avec des points lumineux. Ce mode permet de restituer l'aspect réel de la rue. L'appareil photo règle automatiquement des conditions de prise de vue optimales. Si vous utilisez le flash, vous pouvez prendre des photos du sujet et de l'arrière-plan.

(Auto-portrait)

Vous permet de prendre une photo de vous-même tout en tenant l'appareil photo. Pointez l'objectif vers vous-même afin de mémoriser la mise au point sur vous. L'appareil photo règle automatiquement des conditions de prise de vue optimales. Le zoom est réglé en position grand angle et ne peut être modifié.

PRISE DE VUE FIXE

Vous pouvez effectuer des prises de vues fixes soit à l'aide du viseur, soit à l'aide de l'écran ACL. Les deux méthodes sont simples, il vous suffit d'appuyer sur le déclencheur.



Lorsque l'appareil est en mode d'enregistrement de vidéos, appuyez sur  et, depuis le menu principal, sélectionnez  PHOTO (Vue fixe).

Prise de vue fixe à l'aide du viseur

- 1 Ouvrez complètement le capot de protection d'objectif.**
 - Faites glisser complètement le capot de protection, jusqu'à ce qu'il se bloque avec un déclic.
- 2 Cadrez l'image tout en regardant le sujet dans le viseur.**
- 3 Appuyez doucement sur le déclencheur (jusqu'à mi-course) pour effectuer la mise au point.**
 - La mise au point et l'exposition sont mémorisées, le voyant vert s'allume. (mémorisation de la mise au point)
 - Lorsque le flash est prêt au déclenchement, le voyant orange s'allume.
- 4 Enfoncez complètement le déclencheur (à fond).**
 - L'appareil prend la photo et émet un signal sonore.
 - Vous pouvez effectuer la prise de vues suivante lorsque le voyant vert cesse de clignoter.
 - Le voyant orange clignote pendant l'enregistrement de l'image sur la carte.

Fr

Prise de vue fixe à l'aide de l'écran ACL

- 1 Ouvrez complètement le capot de protection d'objectif.**
 - Faites glisser complètement le capot de protection, jusqu'à ce qu'il se bloque avec un déclic.
- 2 Appuyez sur .**
 - L'écran ACL s'allume.
- 3 Cadrez l'image tout en observant votre sujet sur l'écran ACL.**
- 4 Procédez de la même façon que lorsque vous utilisez le viseur pour prendre la photo.**
 - Si vous souhaitez prendre des photos avec l'écran ACL désactivé, appuyez à nouveau sur .

SI UNE MISE AU POINT SATISFAISANTE EST IMPOSSIBLE (MÉMORISATION DE LA MISE AU POINT)

Lorsqu'une mise au point satisfaisante ne peut pas être obtenue sur le sujet que vous souhaitez photographier, vous pouvez effectuer la mise au point sur quelque chose d'autre, qui se trouve plus ou moins à la même distance (mémorisation de la mise au point) ; et prendre des photos selon la procédure décrite ci-dessous.

1 Ouvrez complètement le capot de protection d'objectif.

- L'appareil photo passe en mode de prise de vue.

2 Placez les repères de mise au point automatique autour du sujet sur lequel vous voulez effectuer la mise au point.

- Lorsque vous prenez en photo un sujet sur lequel il est difficile d'effectuer la mise au point, visez un sujet placé à peu près à la même distance.

Visueur



Repère de mise au point automatique

Voyant vert

Fr

3 Enfoncez le déclencheur à mi-course jusqu'à ce que le voyant vert s'allume.

- La mise au point et l'exposition sont mémorisées, le voyant vert s'allume.
- Le voyant vert clignote si la mise au point et l'exposition ne sont pas mémorisées. Retirez votre doigt du déclencheur, recadrez le sujet puis enfoncez à nouveau le déclencheur à mi-course.

4 Recadrez votre photo tout en maintenant le déclencheur enfoncé à mi-course.



5 Enfoncez complètement le déclencheur.

ENREGISTREMENT DE VIDÉOS

1 Ouvrez complètement le capot de protection d'objectif.

- L'appareil photo passe en mode de prise de vues.

2 Appuyez sur .

- Le menu principal s'affiche.

3 Appuyez sur pour sélectionner (Vidéo).

- L'enregistrement de vidéos est réglé et le menu est fermé.
- Le symbole  et la durée totale d'enregistrement, qui dépendent de la capacité de la carte de mémoire, s'affichent sur l'écran ACL.



4 Cadrez l'image tout en observant votre sujet sur l'écran ACL.

5 Enfoncez le déclencheur à micourse.

6 Appuyez complètement sur le déclencheur pour commencer l'enregistrement.

- Le voyant orange à droite du viseur s'allume.
- Pendant l'enregistrement d'une vidéo, l'appareil ajuste automatiquement la mise au point et l'exposition en fonction du sujet en mouvement.
- Pendant l'enregistrement d'une vidéo,  s'allume en rouge et la durée d'enregistrement restante est affichée.

7 Appuyez de nouveau sur le déclencheur pour arrêter l'enregistrement.

- Le voyant orange clignote pendant l'enregistrement de la vidéo dans la carte.
- Lorsque le temps d'enregistrement restant est épuisé, l'enregistrement s'arrête automatiquement.
- Pour retourner au mode de prises de vues fixes, appuyez sur  dans le menu principal, et sélectionnez  PHOTO (vue fixe).



Remarque

- En mode d'enregistrement de vidéo, le flash est désactivé.
- L'enregistrement est plus long pour les vidéos que pour les vues fixes.
- Le nombre de secondes restantes varie selon le mode d'enregistrement et l'espace disponible sur la carte.
- Vous ne pouvez pas enregistrer de bande sonore avec la vidéo.

ZOOM AVANT SUR UN SUJET (ZOOM OPTIQUE)

La prise de vue au téléobjectif et au grand angle est possible en agrandissant jusqu'à 3x (limite du zoom optique, équivalent à 35 mm - 105 mm sur un appareil photo de 35 mm). La combinaison du zoom optique et du zoom numérique permet d'atteindre un facteur de grossissement maximum d'environ 10x.

- 1 Ouvrez complètement le capot de protection d'objectif.**
 - L'appareil photo passe en mode de prise de vues.
- 2 Poussez/tirez le levier de zoom tout en regardant le sujet sur l'écran ACL ou dans le viseur.**
- 3 Prenez la photo.**











Remarque

- Les photos prises avec le zoom numérique peuvent avoir du grain.

UTILISATION DU FLASH

Fr

- 1 Ouvrez complètement le capot de protection d'objectif.**
 - L'appareil photo passe en mode de prise de vues.
- 2 Appuyez sur  ().**
 - Le réglage actuel du flash est affiché.
- 3 Appuyez sur  () pour modifier le mode flash avec les réglages que vous désirez.**
 - A chaque fois que vous appuyez sur  , le mode flash passe par les états suivants :
"AUTO" –  "réduction de l'effet yeux rouges" –  "Flash d'appoint" –  "Flash désactivé".
- 4 Enfoncez le déclencheur à mi-course.**
 - Lorsque le flash est prêt pour la prise de vue, le voyant orange reste allumé.
- 5 Enfoncez complètement le déclencheur pour prendre la photo.**

Flash automatique (Pas d'indication)

Le flash se déclenche automatiquement lorsque l'éclairage est faible ou à contre-jour.

Flash atténuant l'effet "yeux rouges" (👁)

Ce mode permet d'atténuer sensiblement l'effet "yeux rouges" en émettant une série de pré-éclairs avant de déclencher l'éclair principal.

Flash d'appoint (⚡)

Le flash se déclenche quelles que soient les conditions d'éclairage.

Flash désactivé (🚫)

Le flash ne se déclenche pas, même dans des situations de faible éclairage.

UTILISATION DU RETARDATEUR

Cette fonction vous permet d'effectuer des prises de vues en utilisant le retardateur. Pour la prise de vues avec retardateur, fixez solidement l'appareil photo sur un trépied ou posez-le sur une surface horizontale. Cette fonction est utile lorsque la personne qui prend la photo veut également y figurer.

Fr

1 Ouvrez complètement le capot de protection d'objectif.

- L'appareil photo passe en mode de prise de vues.

2 Appuyez sur (👁) (🕒).

- L'écran ACL s'allume et le réglage actuel du retardateur est affiché.

3 Appuyez sur (👁) (🕒) pour activer ou désactiver le mode retardateur.

- Le réglage passe de (🕒) ON à (🕒) OFF à chaque fois que vous appuyez sur (👁). Lorsque le mode retardateur est sélectionné, (🕒) est affiché sur l'écran ACL.

4 Prenez la photo.

- Le voyant du retardateur s'allume pendant 10 secondes environ, puis commence à clignoter. Lorsqu'il a clignoté pendant 2 secondes et émis une tonalité d'avertissement, la photo est prise.
- Le mode retardateur est automatiquement annulé après une prise de vue.

PRISE DE VUE ÉLABORÉE

■ PRISE DE VUE EN SÉRIE

Cette fonction vous permet de prendre une succession rapide de vues fixes simplement en appuyant sur le déclencheur et en le maintenant enfoncé (vous pouvez ainsi prendre jusqu'à 11 photos, au rythme de 1,5 par seconde en mode HQ). Comme vous pouvez ensuite sélectionner les meilleures photos d'un ensemble de prises de vues en série, il est recommandé d'utiliser ce mode lorsque vous photographiez un sujet qui bouge. La mise au point, l'exposition et la balance des blancs sont réglées lors de la première photo. Vous pouvez également supprimer les photos qui ne vous satisfont pas ensuite.

 FONCTIONS DE LA MOLETTE MODE ET DES TOUCHES DIRECTES-
Touches directes

■ SÉLECTION DE LA ZONE DE MESURE (MESURE PONCTUELLE)

Dans une situation de faible éclairage, votre sujet risque de paraître sombre si vous prenez la photo avec une valeur de mesure normale (Mesure ESP numérique). Dans ce cas, vous pouvez placer la zone de mesure au centre du viseur (Mesure ponctuelle) afin de photographier un sujet avec une exposition optimale quel que soit l'éclairage.

Fr





ESP (ESP numérique) : Mesure séparément le sujet au centre du viseur et la zone autour de ce sujet afin d'obtenir une exposition maximale.

(Mesure ponctuelle) : Mesure uniquement le sujet au centre du viseur pour obtenir l'exposition appropriée à ce sujet.

 FONCTIONS DE LA MOLETTE MODE ET DES TOUCHES DIRECTES-
Touches directes

■ PRISE DE VUE EN MODE GROS PLAN

Le mode gros plan vous permet de prendre la photo d'un sujet se trouvant à une distance comprise entre 20 et 50 cm.

- 1 Ouvrez complètement le capot de protection d'objectif.
- 2 Appuyez sur  ().
- 3 Appuyez sur  () pour activer ou désactiver le mode gros plan.
- 4 Prenez la photo.

AFFICHAGE

AFFICHAGE D'IMAGES FIXES

- 1 Appuyez sur  avec le capot de protection d'objectif fermé.**
 - L'écran ACL s'allume et affiche la dernière photo prise. (Affichage d'une seule photo)
- 2 Utilisez les touches fléchées pour afficher d'autres photos.**

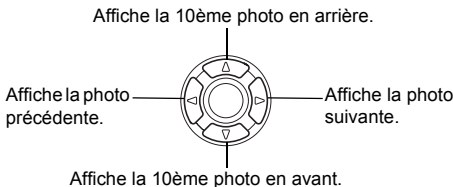

Fr

- 3 Appuyez sur  pour annuler l'affichage.**
 - L'écran ACL et l'appareil photo s'éteignent.

Contrôle rapide (QUICK VIEW)

Cette fonction vous permet d'afficher les images pendant que l'appareil photo est en mode prise de vue. Elle est utile lorsque vous voulez vérifier rapidement les résultats de la prise de vues avant de continuer.

- 1 Appuyez deux fois rapidement (double-cliquez) sur  (QUICK VIEW) en mode de prise de vues.**
- 2 Enfoncez le déclencheur à mi-course pour revenir au mode prise de vues.**

Affichage en gros plan

Les photos affichées sur l'écran ACL peuvent être agrandies par pas jusqu'à 4 fois leur taille originale.

- 1 Appuyez sur  avec le capot de protection d'objectif fermé.**
 - L'écran ACL s'allume et affiche la dernière photo prise.

2 Utilisez les touches fléchées pour afficher les images fixes que vous souhaitez agrandir.

- Vous ne pouvez pas agrandir les images qui comportent le symbole .

3 Tirez le levier de zoom vers .

- L'agrandissement augmente à chaque fois que vous tirez sur le levier de zoom.
- Pour revenir à la taille originale de l'image (1x), poussez le levier de zoom vers .

Affichage d'index

Cette fonction vous permet d'afficher plusieurs images à la fois sur l'écran ACL. Vous pouvez afficher 4, 9 ou 16 images.

1 Appuyez sur avec le capot de protection d'objectif fermé.

- L'écran ACL s'allume et affiche la dernière photo prise. (Affichage d'une seule photo)

2 Poussez sur le levier de zoom vers pour passer en mode d'affichage d'index.

- Utilisez les touches fléchées pour sélectionner la photo.
- Pour revenir à l'affichage d'une seule image, tirez le levier de zoom vers .

Fr

LECT MOVIE (MOVIE PLAY) – LECTURE DE MOVIES

1 Appuyez sur avec le capot de protection d'objectif fermé.

- L'écran ACL s'allume.

2 Utilisez les touches fléchées pour sélectionner une image comportant le symbole .

3 Appuyez sur .

- Le menu principal s'affiche.

4 Appuyez sur pour sélectionner MOVIE PLAY.

5 Appuyez sur pour sélectionner PLAYBACK, et appuyez sur .



- La vidéo est lue. Lorsque la fin de la vidéo est atteinte, l'affichage revient automatiquement à son début.
- Le menu MOVIE PLAYBACK est de nouveau affiché lorsque la fin de la vidéo est atteinte.

PLAYBACK: Relit la vidéo intégralement.





FRAME BY FRAME:

Permet de faire défiler la vidéo manuellement, une image à la fois.

EXIT: Quitte le mode lecture de vidéos.









Appuyez sur   pour sélectionner l'opération désirée, puis appuyez sur .

Lorsque l'option FRAME BY FRAME est sélectionnée

-  : Affiche la première image de la vidéo.
-  : Affiche la dernière image de la vidéo.
-  : Affiche l'image suivante. La vidéo défile en continu si vous maintenez la touche enfoncée.
-  : Affiche l'image précédente. La vidéo défile en continu en marche arrière si vous maintenez la touche enfoncée.
-  : Affiche le menu MOVIE PLAYBACK.

PROTECTION DES PHOTOS

Il est conseillé de protéger les photos importantes pour éviter de les effacer accidentellement.

- 1 Appuyez sur  avec le capot de protection d'objectif fermé.**
 - L'écran ACL s'allume.
- 2 Utilisez les touches fléchées pour sélectionner la photo que vous voulez protéger.**
- 3 Appuyez sur .**
 - Le menu principal s'affiche.
- 4 Dans le menu principal, sélectionnez MODE MENU → PLAY → , et appuyez sur .**
- 5 Appuyez sur   pour sélectionner ON, et appuyez sur .**
 - Pour annuler la protection, appuyez sur OFF.
 - Appuyez de nouveau sur  pour quitter le menu.



- Les photos protégées ne peuvent être supprimées avec la fonction d'effacement d'une seule photo/de toutes les photos, mais elles seront toutes effacées par un formatage.

EFFACEMENT DES PHOTOS

Cette fonction vous permet d'effacer des images enregistrées. Vous pouvez choisir la fonction d'effacement d'une photo ou de toutes les photos.



Remarque

- Vous ne pouvez pas effacer des photos protégées. Annulez la protection avant d'effacer ce type de photos.
- Une fois effacées, les photos ne peuvent pas être récupérées. Veuillez faire attention à ne pas effacer accidentellement les photos que vous souhaitez conserver.

Effacement d'une seule photo

Cette fonction n'efface que l'image actuellement affichée sur l'écran ACL. La fonction d'effacement de toutes les photos permet de supprimer toutes les images de la carte en une seule fois.

- 1 Appuyez sur avec le capot de protection d'objectif fermé.**
 - L'écran ACL s'allume.
- 2 Utilisez les touches fléchées pour sélectionner la photo que vous voulez effacer.**
- 3 Appuyez sur .**
 - Le menu principal s'affiche.
- 4 Appuyez sur pour sélectionner ERASE.**
- 5 Appuyez sur pour sélectionner YES, et appuyez sur .**
 - La photo est effacée et le menu est fermé.

Effacement de toutes les photos

- 1 Dans le menu principal, sélectionnez MODE MENU → CARD → CARD SETUP, et appuyez sur .**
- 2 Appuyez sur pour sélectionner ALL ERASE, et appuyez sur .**
- 3 Appuyez sur pour sélectionner YES, et appuyez sur .**
 - Toutes les photos sont effacées.

■ CONFIG CARTE (CARD SETUP) – CONFIGURATION DE CARTES





Cette fonction vous permet de formater des cartes. Le formatage prépare les cartes à recevoir des données. Avant d'utiliser des cartes d'une marque autre que Olympus ou des cartes qui ont été formatées sur un ordinateur, vous devez les formater avec cet appareil photo.



Toutes les données existantes, y compris les données protégées, sont effacées lorsque la carte est formatée. Assurez-vous d'avoir sauvegardé les données importantes sur un ordinateur avant de formater une carte en cours d'utilisation.

1 Dans le menu principal, sélectionnez **MODE MENU** → **CARD** → **CARD SETUP**, et appuyez sur .

- Mode de prise de vue
L'écran  **FORMAT** s'affiche.
- Mode Affichage
L'écran **CARD SETUP** s'affiche.

2 Si l'écran **FORMAT** s'affiche, appuyez sur pour sélectionner **YES**.

Si l'écran **CARD SETUP** s'affiche, appuyez sur   pour sélectionner  **FORMAT**, et appuyez sur .

Quand l'écran  **FORMAT** s'affiche, appuyez sur  pour sélectionner **YES**.

3 Appuyez sur .

- La barre **BUSY** d'opération en cours s'affiche pendant le formatage de la carte.

AFFICHAGE SUR UN TÉLÉVISEUR

Utilisez le câble vidéo fourni avec l'appareil photo pour afficher les images enregistrées sur votre téléviseur.

Une vue fixe et une vidéo peuvent être affichés.

- 1 Assurez-vous que le téléviseur et l'appareil photo sont hors tension. Connectez le câble vidéo sur la prise de sortie VIDEO (VIDEO OUT) de l'appareil photo et sur la prise d'entrée vidéo du téléviseur.**

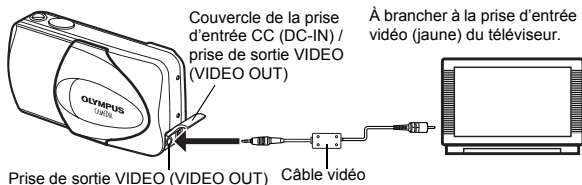

- 2 Allumez le téléviseur et mettez-le en mode entrée vidéo.**

- Reportez-vous au mode d'emploi du téléviseur pour la procédure de sélection de l'entrée vidéo.

- 3 Appuyez sur  .**

- La dernière photo prise est affichée sur le téléviseur. Utilisez les touches fléchées pour sélectionner la photo que vous voulez afficher.
- Vous pouvez également afficher des photos en gros plan, des index et des diaporamas sur l'écran du téléviseur.



Remarque

- Il est conseillé d'utiliser l'adaptateur secteur en option lorsque vous vous servez de l'appareil photo avec un téléviseur.
- Vérifiez si le signal de sortie de l'appareil photo est le même que le signal vidéo de votre téléviseur.

Fr

RÉGLAGES D'IMPRESSION

En indiquant le nombre de tirage voulu pour chaque photo sur la carte et en précisant si l'heure et la date doivent ou non y figurer, vous pouvez imprimer les photos souhaitées en fonction des données de réservation d'impression avec une imprimante compatible DPOF ou auprès d'un laboratoire photo qui prend en charge le format DPOF.

Que signifie DPOF?

DPOF est l'abréviation de l'anglais "Digital Print Order Format" (Format de commande de tirage numérique). Il s'agit d'un format utilisé pour enregistrer automatiquement les informations d'impression à partir des appareils photo numériques.

Si vous apportez une carte qui contient des informations d'impression à un labo photo qui prend en charge le format DPOF, il pourra effectuer les tirages d'après les réservations DPOF. Vous pouvez également effectuer les tirages vous-même sur une imprimante compatible DPOF.

Réservation de toutes les images

Fr Cette fonction vous permet d'imprimer toutes les photos enregistrées sur la carte. Indiquez le nombre de tirages souhaités et précisez si la date et l'heure doivent ou non être imprimées.

Réservation d'une seule image

Utilisez cette fonction pour n'imprimer que les photos sélectionnées. Utilisez aussi pour modifier le nombre enregistré de tirages et les réglages de la date/l'heure. Affichez les photos à imprimer et sélectionnez le nombre souhaité de tirages.

Réinitialisation des données de réservation d'impression

Cette fonction vous permet de réinitialiser les données de réservation d'impression pour les images enregistrées sur la carte.

Reportez-vous au "Manuel de référence" sur le CD-ROM pour plus d'informations.

TRANSFERT DES PHOTOS VERS UN ORDINATEUR

En raccordant l'appareil photo à un ordinateur avec le câble USB fourni, vous pouvez transférer des images d'une carte vers l'ordinateur. Certains systèmes d'exploitation peuvent nécessiter un réglage spécial avant du premier branchement de l'appareil. Suivre le schéma ci-dessous. Pour plus de détails sur les procédures décrites dans le tableau, se référer au "Manuel de référence" sur le logiciel CD. Veuillez également consulter le "Guide d'installation de logiciel" livré avec le CD-ROM.

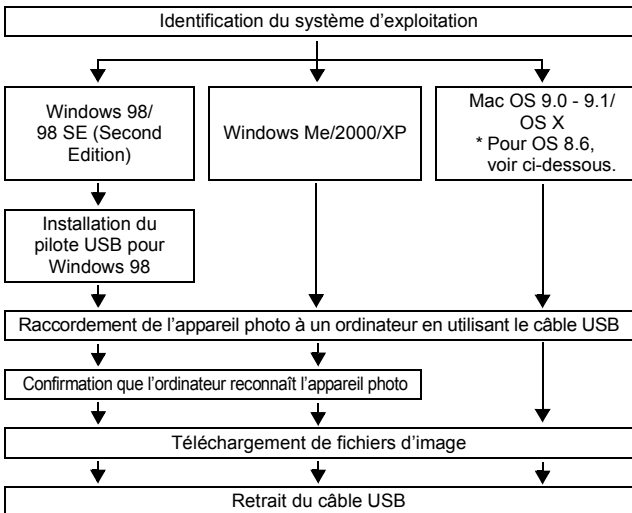

Fr

* Même si votre ordinateur dispose d'un connecteur USB, le transfert de données peut ne pas fonctionner correctement si vous utilisez l'un des systèmes d'exploitation indiqués ci-dessous ou si vous avez un connecteur USB additionnel (carte d'extension, etc.).

- Windows 95/NT 4.0
- Windows 98/98 SE actualisé à partir de Windows 95
- Mac OS 8.6 ou inférieur (sauf Mac OS 8.6 avec USB MASS Storage Support 1.3.5 installés en usine)
- Le transfert de données n'est pas garanti sur un système d'ordinateur construit à la maison ou sur un ordinateur sans système d'exploitation installé en usine.



Remarque

- Vous pouvez visionner des images en utilisant: des applications graphiques qui supportent le format de fichier JPEG (Paint Shop Pro, Photoshop, etc.); des navigateurs Internet (Netscape Communicator,

Microsoft Internet Explorer, etc.); CAMEDIA Master; ou d'autres logiciels. Pour des détails sur l'utilisation des applications graphiques disponibles dans le commerce, reportez-vous à leurs manuels d'utilisations.

- QuickTime est nécessaire pour visionner des vidéos. QuickTime figure sur le CD fourni.
- Si vous voulez éditer des images, vous devez d'abord les télécharger sur votre ordinateur. Avec certains types de logiciels, les fichiers d'image peuvent être détruits si vous tentez d'éditer (faire pivoter, etc.) alors qu'ils sont toujours sur la carte.

POUR LES UTILISATEURS D'AUTRES SYSTÈMES D'EXPLOITATION

Les utilisateurs d'autres systèmes d'exploitation ne peuvent pas utiliser le câble USB fourni pour connecter l'appareil photo directement à l'ordinateur.

● **Windows 95** ● **Windows NT** ● **Mac OS avant OS 9**

Vous pouvez télécharger des images directement vers votre ordinateur en utilisant un adaptateur de carte PC (en option).

Votre ordinateur possède-t-il une interface USB?

Existe-t-il un port avec la marque  sur votre ordinateur?

Non

Oui

Oui

Connectez l'appareil photo directement à l'ordinateur à l'aide du câble USB fourni.



Non

Votre système d'exploitation figure-t-il parmi les suivants?

- Windows 98
- Windows 2000
- Windows Me
- Windows XP
- Mac OS 9/X

Utilisez le lecteur/graveur USB en option.

* Certains lecteurs de carte ne sont pas compatibles avec Mac OS X. Veuillez consulter le site web d'Olympus pour obtenir les informations de compatibilité les plus récentes.

Votre ordinateur possède-t-il un logement de carte PC intégré?

Non

Oui

Utilisez l'adaptateur de carte PC en option.









* Non supporté avec Windows NT4.0 et les systèmes inférieurs.

Adressez-vous au représentant Olympus le plus près de chez vous.

Reportez-vous au "Manuel de référence" sur le CD-ROM pour plus d'informations. Pour la connexion à l'ordinateur, veuillez consulter le "Guide d'installation de logiciel" livré avec le CD-ROM.

CODES D'ERREUR

Fr

Indication de l'écran ACL	Cause possible	Solution
 NO CARD	[PAS DE CARTE] Aucune carte n'a été insérée ou vous avez inséré une carte qui n'est pas reconnue.	Insérez une carte ou insérez une autre carte. Essuyez les zones de contacts dorées avec du papier de nettoyage (disponible dans le commerce) et insérez à nouveau la carte. Si le problème persiste, formatez la carte. Si la carte ne peut pas être formatée, vous ne pouvez pas l'utiliser.
 CARD ERROR	[ERR CARTE] Il y a un problème avec la carte.	Cette carte ne peut pas être utilisée. Insérez une nouvelle carte.
 WRITE-PROTECT	[ECRIT PROTEGE] Il est impossible d'écrire sur la carte.	Le réglage en lecture seule est appliqué à la carte par l'ordinateur. Annuler le réglage à l'aide de l'ordinateur.
 CARD FULL	[CARTE PLEINE] La carte est pleine. Vous ne pouvez plus prendre de photo et vous ne pouvez plus y enregistrer d'informations telles qu'une réservation d'impression.	Remplacez la carte ou effacez une partie des photos. Avant de les effacer, téléchargez les photos importantes sur un ordinateur.
 NO PICTURE	[PAS D'IMAGE] Il n'y a aucune photo sur la carte.	La carte ne contient aucune photo. Enregistrez des photos.
 PICTURE ERROR	[ERREUR D'IMAGE] La photo sélectionnée a un problème. Par conséquent, elle ne peut pas être affichée sur la caméra.	Utilisez un logiciel de traitement d'image pour l'afficher sur un ordinateur. Si vous n'y parvenez pas, cela signifie que le fichier image est endommagé.
 CARD COVER OPEN	[COUV CARTE OUV] Le couvercle du logement de la carte est ouvert.	Fermez le couvercle du logement de carte.
	La carte n'est pas formatée.	Formatez la carte.

CARACTÉRISTIQUES

- Type d'appareil photo : Appareil photo numérique (prise de vues et affichage)
- Système d'enregistrement
- Vue fixe : Enregistrement numérique, JPEG (conforme au système Design rule for Camera File system (DCF)), compatible Exif 2,2, Digital Print Order Format (DPOF), PRINT Image Matching II compatible.
 - Vidéo : Prise en charge de QuickTime Motion JPEG
- Mémoire : carte xD-Picture Card (16 – 256 Mo)
- Nombre d'images enregistrables
- Lorsqu'une carte 16 Mo est utilisée :
- Environ 6 images (SHQ : 2.048 x 1.536)
 - Environ 20 images (HQ : 2.048 x 1.536)
 - Environ 76 images (SH1 : 1.024 x 768)
 - Environ 165 images (SQ2 : 640 x 480)
- Nombre de pixels effectifs : 3.200.000 pixels
- Capteur d'image : Capteur CCD à semi-conducteurs de 1/2,5" à 3.340.000 pixels (brut)
- Objectif : Objectif Olympus 5,8 à 17,4 mm, f3,1 à 5,2, 5 éléments en 3 groupes (équivalent à un objectif de 35 mm à 105 mm sur un appareil photo de 35 mm)
- Système de mesure : Mesure ESP numérique, Mesure ponctuelle
- Vitesse d'obturation : 1/2 à 1/1.000 sec. (2 sec. Pour le mode NIGHT SCENE)
- Portée de prise de vue : 50 cm à ∞ (normal)
20 cm à 50 cm (mode gros plan)
- Viseur : Viseur optique à image réelle
- Écran ACL : Écran d'affichage couleur à cristaux liquides TFT de 1,8", 85.000 pixels
- Connecteurs externes : Prise d'entrée CC (DC IN), connecteur USB (mini-B), prise de sortie VIDEO (VIDEO OUT)

Calendrier automatique : Jusqu'à l'an 2099

Conditions de fonctionnement

Température : 0°C à 40°C (fonctionnement)
-20°C à 60°C (stockage)

Humidité : 30% à 90% (fonctionnement)/10% à 90%
(stockage)

Alimentation : 1 pile au lithium CR-V3 ou 2 piles AA (R6)
alcalines ou au nickel-hydrure.
Adaptateur secteur (en option)
Les piles au manganèse (zinc-carbone) ne
peuvent pas être utilisées.

Dimensions : 108 mm (L) x 57,5 mm (H) x 40 mm (P)
(à l'exclusion des protubérances)

Poids : 170 g (sans pile ni carte)

CARACTÉRISTIQUES MODIFIABLES SANS PRÉAVIS NI OBLIGATIONS
DE LA PART DU FABRICANT.

Fr

INHALT

ERSTE SCHRITTE	84
MENÜFUNKTIONEN	96
GRUNDSÄTZLICHE AUFNAHMEFUNKTIONEN	102
WEITERE AUFNAHMEFUNKTIONEN	109
WIEDERGABE	110
DRUCKBEZOGENE EINSTELLUNGEN	116
HERUNTERLADEN VON BILDERN AUF IHREN COMPUTER	117
FEHLERMELDUNGEN	119
TECHNISCHE DATEN	120

De

Diese Bedienhinweise sind ausschließlich als Kurzinformation zu verstehen. Weitere Einzelheiten zu den hier beschriebenen Funktionen finden Sie im "Referenzhandbuch" auf der CD-ROM. Zum Anschließen an einen Personal Computer oder zu Installation der mitgelieferten Software lesen Sie bitte die Software-Installationsanleitung (ist dem CD-ROM-Paket als Ausdruck beigelegt).

- Lesen Sie sich dieses Handbuch sorgfältig durch, bevor Sie die Kamera benutzen, um eine ordnungsgemäße Bedienung zu gewährleisten.
- Wir empfehlen, vor wichtigen Aufnahmen Probeaufnahmen vorzunehmen, um sich mit der Bedienung und den Funktionen der Kamera vertraut zu machen.
- Diese Bedienhinweise sind lediglich als einfache Anleitung zu verstehen. Weitere Einzelheiten zu den hier beschriebenen Funktionen finden Sie im Referenzhandbuch auf der CD-ROM.

Für Kunden in Nord- und Südamerika

Für Kunden in den USA

Betriebserlaubnis	
Modellnummer	: D-560ZOOM/C-350ZOOM/X-200
Markenname	: OLYMPUS
Verantwortlicher Hersteller	: Olympus America Inc.
Adresse	: 2 Corporate Center Drive, Melville, New York 11747-3157, USA
Telefonnummer	: 1-631-844-5000

Auf Übereinstimmung mit den FCC-Bestimmungen geprüft.
FÜR DEN HEIM- UND BÜROGEBRAUCH

Dieses Gerät erfüllt die Auflagen unter Abschnitt 15 der FCC-Bestimmungen. Das Betreiben dieses Geräts ist zulässig, wenn die nachfolgend genannten Auflagen erfüllt werden:

- (1) Von diesem Gerät dürfen keine schädlichen Störeinstreuungen ausgehen.
- (2) Dieses Gerät muss die Einwirkung von Störeinstreuungen zulassen. Dies schließt Störeinstreuungen ein, welche Beeinträchtigungen der Funktionsweise oder Betriebsstörungen verursachen können.

Für Kunden in Kanada

Dieses digitale Gerät der Klasse B erfüllt alle Anforderungen der Vorschriften für Geräte, die Störeinstreuungen verursachen.

De

Für Kunden in Europa



Das (CE)-Zeichen bestätigt, dass dieses Produkt mit den europäischen Bestimmungen für Sicherheit, Gesundheit, Umweltschutz und Personenschutz übereinstimmt. Mit dem (CE)-Zeichen versehene Kameras sind für den europäischen Markt bestimmt.

Warenzeichen



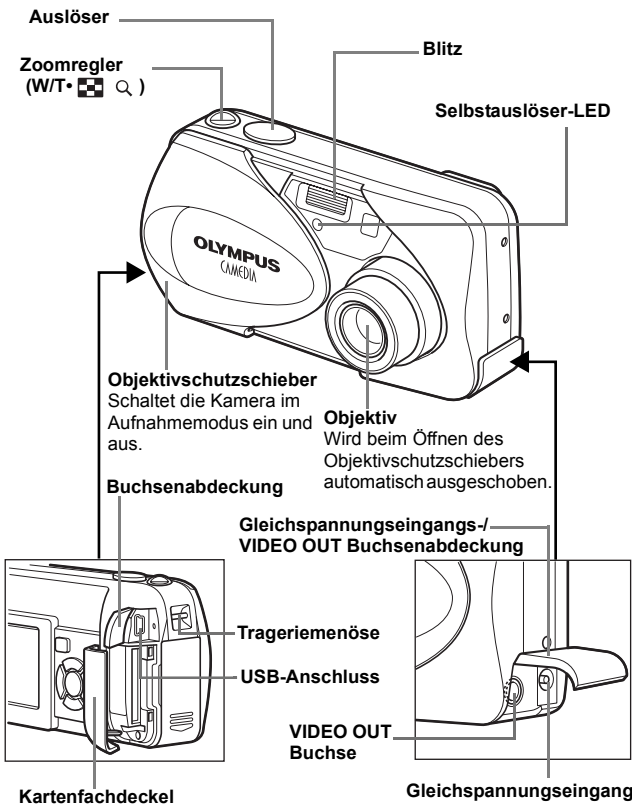

- IBM ist ein eingetragenes Warenzeichen der International Business Machines Corporation.
- Microsoft und Windows sind eingetragene Warenzeichen der Microsoft Corporation.
- Macintosh ist ein Warenzeichen der Apple Computer Inc.
- Alle weiteren Firmen- und Produkteigennamen sind eingetragene Warenzeichen/Handelsmarken der jeweiligen Rechteinhaber.
- Die Bilddatenverwaltung dieser Kamera unterstützt die DCF-Norm „Design Rule for Camera File System“ der JEITA (Japan Electronics and Information Technology Industries Association).

ERSTE SCHRITTE

BESCHREIBUNG DER TEILE



Pfeiltasten

Die Pfeiltasten haben verschiedene Funktionen. Sie können u.a. auch als Richtungstasten verwendet werden. , ,  und  zeigen an, welche Taste gedrückt werden muss, um eine bestimmte Funktion zu wählen.

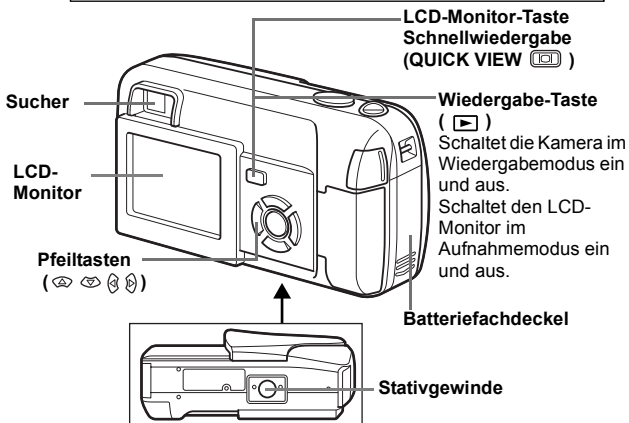
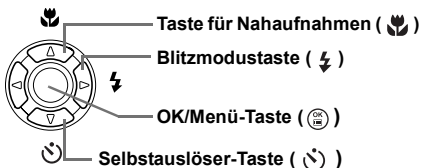

Sucher



De

LCD-MONITOR-ANZEIGEN

Aufnahmemodus

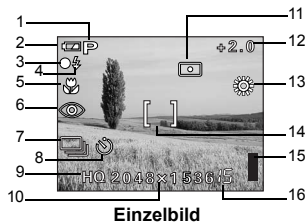

Einzelbild

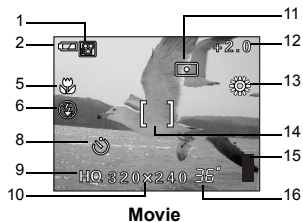

Movie

	Funktionen	Anzeigen
1	Motiv-Auswahl/Movie	
2	Batterieladezustand	
3	Grüne Sucher-LED	
4	Blitzbereitschaft Verwacklungs-Warnanzeige/Blitzaufladung	
5	Nahaufnahmemodus	
6	Blitzmodus	
7	Serienaufnahmemodus	
8	Selbstausslöser	
9	Speichermodus	SHQ, HQ, SQ1, SQ2
10	Bildauflösung	2048x1536, 1024x768, 640x480, usw.
11	Belichtungsmessmethode	
12	Belichtungskorrektur	-2.0, -1.5, -1.0, -0.5, +0.5, +1.0, +1.5, +2.0
13	Weißabgleich	
14	AF-Markierung	[]
15	Speichersegmente	
16	Anzahl der speicherbaren Einzelbilder Aufnahmerestzeit	15 36''

Wiedergabemodus

Bei den nachfolgenden Anzeigedarstellung wurde die Informationsanzeige ON gewählt.



Einzelbild



Movie

	Funktionen	Anzeigen
1	Druckvorauswahl, Anzahl der Ausdrücke	× 10
2	Batterieladezustand	
3	Schreibschutz	
4	Speichermodus	SHQ, HQ, SQ1, SQ2
5	Bildauflösung	2048×1536, 1024×768, 640×480, usw.
6	Belichtungskorrektur	-2.0, -1.5, -1.0, -0.5, +0.5, +1.0, +1.5, +2.0
7	Weißabgleich	WB AUTO, , , ,
8	Datum und Zeit	'03.04.01 12:00
9	Dateinummer (Einzelbild) Spielzeit/Gesamtaufnahmezeit (Movie)	100-0016 0"/15"
10	Movie	

De

Speichersegmente

Die Speichersegmente leuchten, wenn Sie ein Bild aufnehmen oder ein Movie aufzeichnen. Während die Speichersegmente leuchten, wird die Aufnahme auf die Karte gespeichert. Die Speichersegmente ändern sich wie nachfolgend gezeigt je nach Aufnahmestatus. Wenn die Speichersegmente vollständig leuchten, warten Sie bitte einen Moment, bevor Sie die nächste Aufnahme tätigen.

Beim Erstellen von Einzelaufnahmen

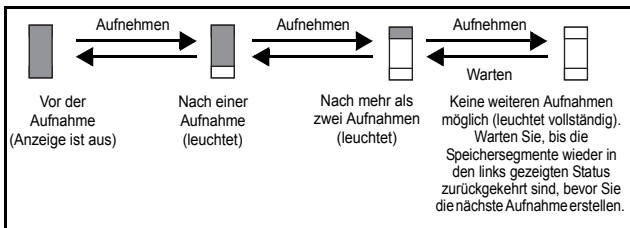

Bei der Movie-Aufnahme

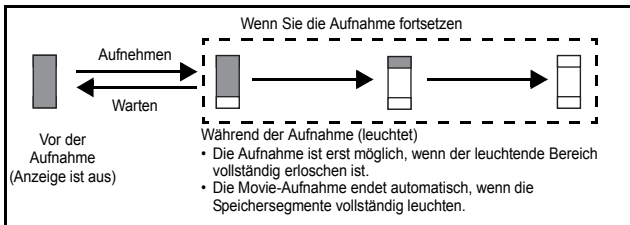

Batterieladezustand

Ist die verbleibende Batterieleistung gering, verändert sich die Batteriezustandsanzeige wie folgt, während die Kamera eingeschaltet ist.

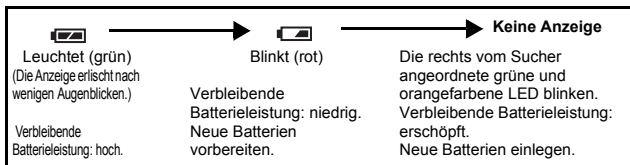

ANBRINGEN DES TRAGERIEMENS

- 1** Führen Sie das kurze Ende des Trageriemens durch die Öse.
- 2** Den Trageriemen durch die Schlaufe führen, die bereits durch die Öse gefädelt wurde.
- 3** Ziehen Sie den Riemen straff und achten Sie darauf, dass er sicher befestigt ist und sich nicht lösen kann.

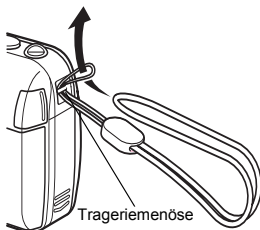

EINLEGEN DER BATTERIEN

- 1** Achten Sie stets darauf, dass:
 - Der Objektivschutzschieber geschlossen ist.
 - Der LCD-Monitor abgeschaltet ist.
 - Die rechts im Sucher angeordnete LED nicht leuchtet.
- 2** Schieben Sie den Batteriefachdeckel in Richtung **(A)**.
 - Der Batteriefachdeckel ist entriegelt und wird in Richtung **(B)** geöffnet.
 - Zum Bewegen des Batteriefachdeckels die Fingerkuppe verwenden. Verwenden Sie nicht Ihren Fingernagel, da es dadurch zu Verletzungen kommen kann.

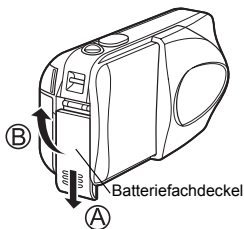

De

3 Legen Sie die Batterien wie in der Abbildung gezeigt mit der richtigen Polarität ein.

Bei Verwendung von AA (R6)-
Batterien

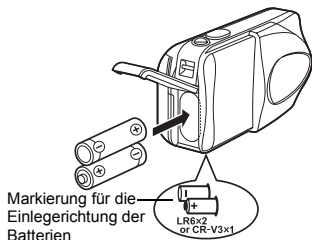

Markierung für die
Einlegerichtung der
Batterien

Eine Markierung auf der Unterseite
der Kamera zeigt die richtige
Einlegerichtung der AA Batterien an.

Bei Verwendung einer CR-V3
Lithium-Blockbatterie

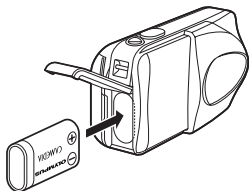

Wenn Sie CR-V3 Lithium-Blockbatte-
rien benutzen, legen Sie sie in der
Richtung ein, wie in der Abbildung ge-
zeigt.

4 Zum Schließen des Batteriefachdeckels drücken Sie ihn nach unten **C** und schieben Sie ihn wie gezeigt in die richtige Richtung **D**.

- Wenden Sie keine Gewalt an, falls sich der Batteriefachdeckel nicht richtig schließen lässt. Drücken Sie bei geschlossenem Batteriefachdeckel fest auf die  Markierung und schieben Sie den Deckel wie in der Abbildung gezeigt.

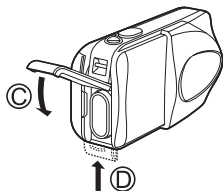

Wichtig

- CR-V3 Lithium-Blockbatterien lassen sich nicht wiederaufladen.
- Ziehen Sie die Schutzfolie einer CR-V3 Lithium-Blockbatterie nicht ab.
- Zinkkohle (Mangan)-Batterien dürfen nicht verwendet werden.

EINLEGEN EINER KARTE

Die Bezeichnung „Karte“ bezieht sich in diesem Handbuch auf das Fabrikat xD-Picture Card. Die Kamera verwendet die Karte, um darauf Bilder abzuspeichern.

1 Achten Sie stets darauf, dass:

- Der Objektivschutzschieber geschlossen ist.
- Der LCD-Monitor abgeschaltet ist.
- Die rechts vom Sucher angeordnete LED nicht leuchtet.

2 Den Kartenfachdeckel öffnen.

3 Führen Sie die Karte richtig herum in das Karteneinschubfach ein, wie in der Abbildung gezeigt.

- Halten Sie die Karte dabei gerade.
- Die Karte stoppt mit einem Klicken, wenn sie vollständig eingeführt ist.
- Wenn Sie die Karte falsch herum oder schräg einführen, kann sich diese verkanten, oder der Kontaktbereich der Karte wird dadurch beschädigt.
- Wenn die Karte nicht vollständig eingeschoben ist, können keine Daten auf die Karte gespeichert werden.

4 Schließen Sie den Kartenfachdeckel.

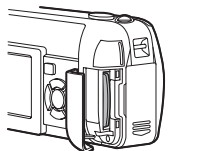
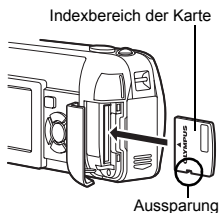

Eine korrekt eingelegte Karte

De

Die Karte entfernen

Achten Sie stets darauf, dass:

- Der Objektivschutzschieber geschlossen ist.
- Der LCD-Monitor abgeschaltet ist.
- Die rechts vom Sucher angeordnete LED nicht leuchtet.
- Drücken Sie die Karte zum Entriegeln vorsichtig nach innen und lassen Sie diese anschließend langsam herausgleiten. Die Karte wird dabei ein kleines Stück aus dem Einschubfach ausgeschoben und bleibt danach stehen. Halten Sie die Karte gerade und ziehen Sie sie heraus.

Hinweis

Wenn Sie Ihren Finger zu schnell von der Karte lösen, nachdem Sie diese vollständig nach innen gedrückt haben, kann es passieren, dass die Karte unvermittelt aus dem Einschub ausgeworfen wird.

EIN- UND AUSSCHALTEN DER KAMERA

Zum Aufnehmen (Aufnahmemodus)

- Einschalten:** Den Objektivschutzschieber vollständig öffnen.
Die Kamera wird im Aufnahmemodus eingeschaltet, und das Objektiv wird herausgeschoben.
Falls sich das Objektiv bei geöffnetem Objektivschutzschieber nicht ausschiebt, kann es sein, dass der Objektivschutz nicht vollständig geöffnet ist. Schieben Sie den Objektivschutzschieber auf, bis er mit einem Klickgeräusch einrastet.

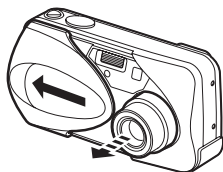

- Ausschalten:** Schließen Sie den Objektivschutzschieber vorsichtig, bis er das Objektiv beinahe berührt.
Der Objektivschutzschieber rastet ein, kurz bevor er an das Objektiv anstößt, und das Objektiv wird eingezogen.
Warten Sie, bis das Objektiv vollständig eingezogen wurde und schließen Sie dann den Objektivschutzschieber vollständig.
Die Kamera schaltet sich ab.

De

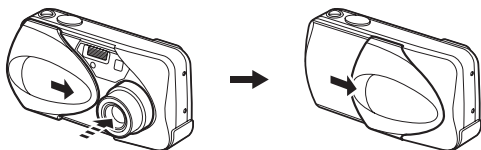

Hinweis

- Schieben Sie den Objektivschutzschieber nicht mit Gewalt gegen das Objektiv, da dies zu Fehlfunktionen oder Objektivschäden führen kann.

Bei der Bildwiedergabe (Wiedergabemodus)

Einschalten: Bei geschlossenem Objektivschutzschieber **▶ (Wiedergabe) drücken.**

Die Kamera wird im Wiedergabemodus eingeschaltet. Der LCD-Monitor schaltet sich ein und zeigt die zuletzt erstellte Aufnahme.

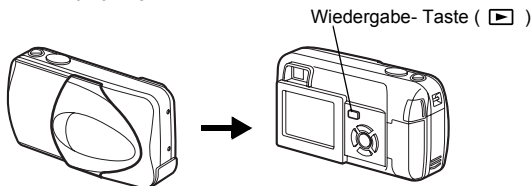





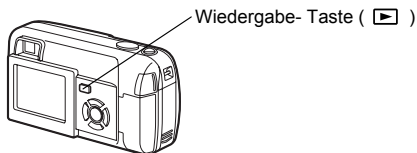







Ausschalten: Die **▶ -Taste drücken**

Der LCD-Monitor und die Kamera schalten sich ab.











De



AUSWÄHLEN EINER SPRACHE

- 1 Den Objektivschutzschieber vollständig öffnen.
- 2 Drücken Sie .
 - Das Hauptmenü wird angezeigt.
- 3 Drücken Sie auf den Pfeiltasten  und wählen Sie **MODE MENU**.
- 4 Drücken Sie   und wählen Sie den Menüanzeiger **SETUP**. Drücken Sie anschließend .
- 5 Drücken Sie   und wählen Sie . Drücken Sie anschließend .
- 6 Drücken Sie   und wählen Sie die gewünschte Sprache. Drücken Sie anschließend .
- 7 Drücken Sie  erneut, um das Menü zu schließen.
- 8 Schließen Sie den Objektivschutzschieber, um die Kamera auszuschalten.

De

EINSTELLEN VON DATUM UND ZEIT

- 1 Den Objektivschutzschieber vollständig öffnen.
- 2 Drücken Sie .
 - Das Hauptmenü wird angezeigt.
- 3 Drücken Sie auf die Pfeiltaste  und wählen Sie **MODE MENU**.
- 4 Drücken Sie   und wählen Sie den Menüanzeiger **SETUP**. Drücken Sie anschließend .
- 5 Drücken Sie   und wählen Sie . Drücken Sie anschließend .
 - Der grüne Begrenzungsrahmen bewegt sich zur gewählten Funktion.

6 Drücken Sie   **und wählen Sie eines der nachfolgenden Datumsformate: Y-M-D (Jahr/Monat/Tag), M-D-Y (Monat/Tag/Jahr), D-M-Y (Tag/Monat/Jahr). Drücken Sie anschließend** .

- Wechseln Sie auf die Einstellung der Jahreszahl.
- In diesem Anwendungsbeispiel wird das Datumsformat Y-M-D verwendet.

7 Drücken Sie   **zum Einstellen des Jahres und anschließend** , **um zur Einstellung für die Monatszahl zu gelangen.**

- Drücken Sie , um zur vorherigen Einstellung zurückzugelangen.
- Die ersten beiden Ziffern der Jahreszahl lassen sich nicht ändern.

8 Wiederholen Sie diese Bedienungsschritte, bis Datum und Zeit vollständig eingestellt sind.

- Die Kamera zeigt die Zeit nur im 24-Stundensystem an („2 Uhr nachmittags“ entspricht also „14:00“).

9 Drücken Sie .

- Zur sekundengenauen Zeitmessung  zur vollen Minute (00 Sekunden) drücken.

Die Zeitmessung wird beim Drücken dieser Taste aktiviert.

10 Schließen Sie den Objektivschutzschieber, um die Kamera auszuschalten.



Hinweis

- Die Einstellungen für Datum und Zeit werden gelöscht, wenn in der Kamera für circa 30 Minuten keine Batterien eingelegt sind.

De

MENÜFUNKTIONEN

DIE VERSCHIEDENEN MENÜS

Wenn Sie die Kamera einschalten und drücken, erscheint das Hauptmenü auf dem LCD-Monitor. Die Funktionen der Kamera werden über diese Menüs eingestellt. Dieses Kapitel erklärt Ihnen anhand von Screenshots, wie diese Menüs funktionieren.

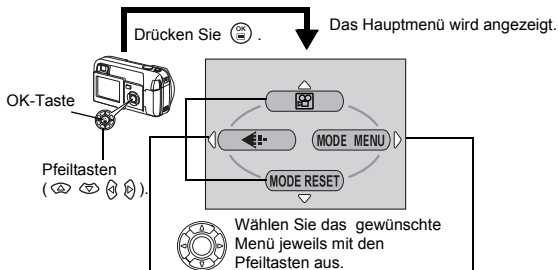

Auswechselbare Menüfunktionen

- Damit gelangen Sie direkt zu den Einstellmenüs.
- Zeigt Funktionstasten am unteren Bildschirmrand an.

Das MODE Menü

- Unterteilt die Einstellungen in mehrere Menüanzeiger.
- Zeigt die Menüanzeiger für jedes einzelne Menü an. Wählen Sie den gewünschten Menüanzeiger im linken Bildschirmbereich, indem Sie auf die Tasten drücken.

De

Verwenden der Menüs

- 1 Drücken Sie , um das Hauptmenü anzuzeigen. Drücken Sie .
- 2 Drücken Sie , um einen Menüanzeiger auszuwählen und anschließend .
- 3 Drücken Sie und wählen Sie die gewünschte Funktion. Drücken Sie anschließend .
- 4 Drücken Sie , um eine Einstellung auszuwählen. Drücken Sie um die Einstellung zu übernehmen. Drücken Sie erneut, um das Menü zu schließen und zum Aufnahmestatus zurückzukehren.

Auswechselbare Menüfunktionen

Aufnahmemodus

(Movie)

Dieser Modus ermöglicht Ihnen die Aufnahme von Movie-Filmsequenzen. Wird angezeigt, wenn die Kamera sich im Einzelbildmodus befindet.

PHOTO (FOTO) (Einzelbild)

Ermöglicht das Erstellen von Einzelaufnahmen. Beide Methoden sind einfach, denn Sie müssen dabei lediglich auf den Auslöser drücken. Wird angezeigt, wenn die Kamera sich im Modus befindet.





Zum Einstellen von Bildqualität und Bildauflösung.

Einzelbild : SHQ, HQ, SQ1, SQ2
Movie : HQ, SQ

MODE RESET [MODUS RESET]

Setzt alle Einstellungen, inklusive Belichtungskorrektur und Weißabgleich, auf die Grundeinstellungen ab Werk zurück.

Wenn der Aufnahmemodus auf  eingestellt ist, wird dieses Menü zurück auf  PHOTO (Einzelbild) zurück gesetzt.

De

Wiedergabemodus



Zeigt jedes gespeicherte Bild nacheinander an (Diashow). Wird angezeigt, wenn die Kamera Einzelbilder wiedergibt.

MOVIE PLAY [FILM-WIEDERG.]

Spielt ein Movie ab. Wird angezeigt, wenn ein Movie ausgesucht wird.

INFO



Zeigt alle Aufnahmeinformationen auf dem LCD-Monitor an.



ERASE [BILD LÖSCHEN]

Löscht das ausgewählte Einzelbild oder Movie.







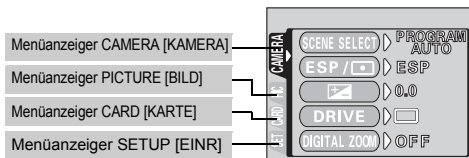

MODE-Menü

Das MODE MENU verfügt über 4 Menüanzeiger. Drücken Sie  , um einen Menüanzeiger auszuwählen und die zugehörigen Menüfunktionen anzuzeigen.

Diese Bedienhinweise sind ausschließlich als Kurzinformation zu verstehen. Weitere Einzelheiten zu den hier beschriebenen Funktionen finden Sie im "Referenzhandbuch" auf der CD-ROM.

Aufnahmemodus







Menüanzeiger CAMERA [KAMERA]	
SCENE SELECT [MOTIVWAHL]	Wählt den Aufnahmemodus zwischen PROGRAM AUTO,  (Porträt),  (Landschaft),  (Nachtaufnahme),  (Selbstporträt).
ESP/ 	Auswahl zwischen den Messmodus-Einstellungen ESP und  .
	Reguliert die Bildhelligkeit (Belichtungskorrektur).
DRIVE	Wählt den Aufnahmemodus zwischen  (Einzelbildaufnahme) und  (Serienaufnahme).
DIGITAL ZOOM [DIGITALZOOM]	Ermöglicht Zoomaufnahmen mit höherer Vergrößerung als beim maximalen optischen Zoom.
PANORAMA	Bei der Verwendung von Olympus CAMEDIA-Karten können Panoramaaufnahmen angefertigt werden.
2 IN 1 [2-IN-1]	Dabei werden zwei nacheinander getätigte Aufnahmen als ein Bild gespeichert.

De

Menüanzeiger PICTURE [BILD]	
WB	Zur Wahl des passenden Weißabgleichs entsprechend der Lichtquelle.

Menüanzeiger CARD [KARTE]	
CARD SETUP [KARTE EINRICHTEN]	Formatiert eine Karte.

Menüanzeiger SETUP [EINR]	
ALL RESET [ALLES ZURÜCKSETZEN]	Legt fest, ob die jeweils aktuellen Einstellung nach dem Ausschalten der Kamera beibehalten werden oder nicht.
	Verändert die Sprache der Bildschirmmenütexte.
	Schaltet den Warnton ein und aus.
REC VIEW [AUFNAHME ANSICHT]	Legt fest, ob Aufnahmen beim Speichern auf dem LCD-Monitor angezeigt werden.
FILE NAME [DATEINAME]	Ermöglicht eine veränderte Zuweisung von Dateinamen.
PIXEL MAPPING [PIXEL KORREKTUR]	Überprüft den CCD-Chip und die Bildverarbeitungsfunktionen der Kamera auf eventuelle Fehler.
	Zur LCD-Monitor-Helligkeitseinstellung.
	Zur Einstellung von Datum und Zeit.
VIDEO OUT [VIDEOAUS.]	Wählt je nach angeschlossenem Fernseher zwischen NTSC oder PAL als Videosignal. Das jeweilige Videosignal hängt von der Region ab, in der Sie Ihren Fernseher gekauft haben.

Wiedergabemodus

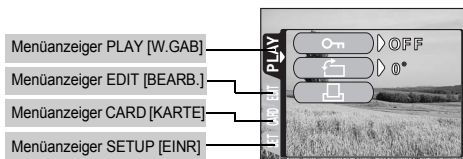

Menüanzeiger PLAY [W.GAB]	
	Schützt Aufnahmen vor versehentlichem Löschen.
	Dreht die Aufnahmen um 90 Grad nach rechts oder links.
	Speichert Druckvorauswahldaten auf die Karte.

Menüanzeiger EDIT [BEARB.]	
BLACK&WHITE [S/W-MODUS]	Erzeugt ein Schwarz/Weiß-Bild und speichert das veränderte Bild als neue Datei.
SEPIA [SEPIA-MODUS]	Erzeugt ein Sepiaton-Bild und speichert das veränderte Bild als neue Datei.
	Verringert die Dateigröße und speichert das veränderte Bild als neue Datei.
INDEX	Erzeugt einen Index mit 9 Bildern für ein Movie.





Menüanzeiger CARD [KARTE]	
CARD SETUP [KARTE EINRICHTEN]	Löscht alle auf der Karte gespeicherten Daten. (ALL ERASE, FORMAT)

Menüanzeiger SETUP [EINR.]	
ALL RESET [ALLES ZURÜCKSETZEN]	Legt fest, ob die jeweils aktuellen Einstellung nach dem Ausschalten der Kamera beibehalten werden oder nicht.
	Verändert die Sprache der Bildschirmenütexte.
	Schaltet den Warnton ein und aus.
	Zur LCD-Monitor-Helligkeitseinstellung.
	Zur Einstellung von Datum und Zeit.
VIDEO OUT [VIDEOAUS.]	Wählt je nach angeschlossenem Fernseher zwischen NTSC oder PAL als Videosignal. Das jeweilige Videosignal hängt von der Region ab, in der Sie Ihren Fernseher gekauft haben.
	Zur Wahl der Bildanzahl bei der Indexwiedergabe.

De

Aufnahmemodi

Diese Kamera ermöglicht Ihnen, Einzelbilder aufzunehmen und Movie-Aufnahmen aufzuzeichnen.

Sie können den geeigneten Modus aus dem SCENE SELECT (PROGRAMM AUTO/ /  /  / ) wählen, abhängig von den Aufnahmebedingungen und dem Effekt, den Sie erzielen wollen, wenn Sie ein Einzelbild aufnehmen. Die Werkseinstellung des Aufnahmemodus ist PROGRAMM AUTO. Bei normalen Aufnahmen, die keine besonderen Einstellungen oder Effekte erfordern, müssen diese Schritte nicht befolgt werden.



















- 1 Den Objektivschieber vollständig öffnen.**
 - Die Kamera wird im Aufnahmemodus eingeschaltet.
- 2 Drücken Sie .**
 - Das Hauptmenü wird angezeigt.
- 3 Drücken Sie auf die Pfeiltaste  und wählen Sie MODE MENU.**
 - Drücken Sie , und wählen Sie , um ein Movie aufzunehmen.
- 4 Drücken Sie   und wählen Sie den Menüanzeiger CAMERA. Drücken Sie anschließend .**
- 5 Drücken Sie   und wählen Sie SCENE SELECT. Drücken Sie anschließend .**
 - Der grüne Begrenzungsrahmen bewegt sich zur gewählten Funktion.
- 6 Drücken Sie   um PROGRAMM AUTO, , ,  oder  auszuwählen, je nach Aufnahmesituation und dem Effekt, den Sie erzielen möchten.**
- 7 Drücken Sie .**
 - Drücken Sie  erneut, um das Menü zu schließen.

PHOTO (Einzelbild)

Zur Aufnahme von Einzelbildern. Abhängig von der Situation können Sie einen von fünf Aufnahmemodi auswählen.

(Movie)

Ausgewählt über das Aufnahmemodus-Hauptmenü.

Dieser Modus ermöglicht Ihnen die Aufnahme von Filmsequenzen. Auch wenn sich Ihr Motiv bewegt, behält die Kamera die richtige Schärfe und Belichtungsstärke bei. Sie können keine Movies mit Ton aufnehmen. Schärfe und.

Aufnahmemodus für Einzelbilder

P PROGRAM AUTO (werkseitig voreingestellt)

Zur Verwendung bei normalen Aufnahmen. Die Kamera nimmt automatisch die Einstellungen vor, durch die eine natürliche Farbbalance erzielt wird. Andere Funktionen wie beispielsweise der Blitzmodus oder die Messmethode lassen sich hingegen manuell anpassen.



(Porträt)

Mit diesem Modus können Sie Porträtaufnahmen anfertigen. Die Kamera wählt hierfür automatisch die optimalen Aufnahmeeinstellungen.



(Landschaft)

Dieser Modus eignet sich zum Fotografieren von Landschaften und anderen Außenmotiven. Die Kamera wählt hierfür automatisch die optimalen Aufnahmeeinstellungen.



(Nachtaufnahme)

Dieser Modus eignet sich zum Erstellen von Bildern am Abend oder bei Nacht. Dabei verwendet die Kamera eine niedrigere Verschlusszeit als sonst. Wenn Sie normalerweise eine Straße bei Nacht fotografieren, kann es sein, dass Sie aufgrund der fehlenden Helligkeit nur ein dunkles Bild mit ein paar hellen Flecken erzielen. In diesem Modus wird jedoch das tatsächliche Aussehen der Straße abgebildet. Die Kamera wählt hierfür automatisch die optimalen Aufnahmeeinstellungen. Mit dem Blitz können Sie sowohl das Motiv als auch den Hintergrund gleichzeitig aufnehmen.





(Selbstporträt)

Die fotografierende Person kann sich bei von Hand gehaltener Kamera selber aufnehmen. Richten Sie die Kamera auf sich, damit sie sich auf Sie scharfstellen kann.

Die Kamera wählt hierfür automatisch die optimalen Aufnahmeeinstellungen. Der Zoom wird dabei fest auf die Weitwinkelposition eingestellt und lässt sich nicht verändern.

■ EINZELBILDMODUS

Für Einzelbilder können Sie entweder den Sucher oder den LCD-Monitor verwenden. Beide Methoden sind einfach, denn Sie müssen dabei lediglich auf den Auslöser drücken. Wenn sich die Kamera im Movie-Aufnahmemodus befindet, drücken Sie , und wählen Sie  PHOTO (Einzelbild) aus dem Hauptmenü.

Einzelbildaufnahmen bei Verwendung des Suchers

- 1 Den Objektivschutzschieber vollständig öffnen.**
 - Schieben Sie den Objektivschutzschieber vollständig auf, bis er mit einem Klickgeräusch einrastet.
- 2 Wählen Sie die Bildkomposition, während Sie Ihr Motiv auf dem Sucher betrachten.**
- 3 Den Auslöser ruckfrei halb nach unten drücken, damit die Schärfe eingestellt wird.**
 - Schärfe und Belichtungsstärke sind gespeichert, die grüne LED leuchtet dauerhaft. (Schärfespeicher)
 - Wenn der Blitz auslösebereit ist, leuchtet die orangefarbene Sucher-LED.
- 4 Drücken Sie den Auslöser aus der halb gedrückten Position vollständig nach unten.**
 - Die Kamera erstellt die Aufnahme und gibt dabei einen Piepton von sich.
 - Wenn die grüne LED erlischt, können Sie die nächste Aufnahme erstellen.
 - Die orangefarbene LED blinkt, solange das Bild auf die Karte gespeichert wird.

Einzelbildaufnahmen bei Verwendung des LCD-Monitors

- 1 Den Objektivschutzschieber vollständig öffnen.**
 - Schieben Sie den Objektivschutzschieber vollständig auf, bis er mit einem Klickgeräusch einrastet.
- 2 Drücken Sie .**
 - Der LCD-Monitor wird eingeschaltet.
- 3 Wählen Sie die gewünschte Bildkomposition, während Sie Ihr Motiv auf dem LCD-Monitor betrachten.**

4 Tätigen Sie die Aufnahme, indem Sie dieselbe Methode wie beim Sucher verwenden.

- Wenn Sie Aufnahmen mit abgeschaltetem LCD-Monitor erstellen möchten, drücken Sie noch einmal  .

WENN DIE RICHTIGE BILDSCHÄRFE NICHT ERZIELT WERDEN KANN (SCHÄRFESPEICHER)

Wenn die richtige Bildschärfe des Motivs, das Sie aufnehmen wollen, nicht erzielt wird, können Sie die Kamera auf einen anderen Punkt richten, der ungefähr genauso weit entfernt ist (Schärfespeicher) und die Aufnahme wie nachfolgend beschrieben erstellen.

1 Den Objektivschieber vollständig öffnen.

- Die Kamera wird im Aufnahmemodus eingeschaltet.

2 Richten Sie die AF-Markierung auf das Motiv, das Sie scharfstellen möchten.

- Wenn Sie ein Motiv aufnehmen möchten, das sich schwer scharfstellen lässt oder das sich schnell bewegt, richten Sie die Kamera auf ein Motiv, das genauso weit von der Kamera entfernt ist.

Sucher

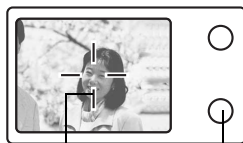

AF-Markierung

Grüne Sucher-LED

De

3 Drücken Sie den Auslöser halb nach unten, bis die grüne Sucher-LED leuchtet.







- Schärfe und Belichtungsstärke sind gespeichert, die grüne LED leuchtet dauerhaft.
- Wenn die grüne LED blinkt, sind Schärfe und Belichtungsstärke nicht gespeichert. Lassen Sie den Auslöser los, richten Sie die Kamera noch einmal auf Ihr Motiv und drücken Sie den Auslöser erneut halb nach unten.

4 Richten Sie die Kamera nun bei halb gedrücktem Auslöser wieder auf das gewünschte Motiv aus.



5 Den Auslöser vollständig nach unten drücken.

MOVIE-AUFNAHME

- 1 Den Objektivschutzschieber vollständig öffnen.**
 - Die Kamera wird im Aufnahmemodus eingeschaltet.
- 2 Drücken Sie .**
 - Das Hauptmenü wird angezeigt.
- 3 Drücken Sie  und wählen Sie .**
 - Die Movie-Aufnahme wird vorbereitet und das Menü geschlossen.
 - Die verbleibende Gesamtaufnahmezeit wird in Abhängigkeit von der Kartenspeicherkapazität mit dem  Symbol auf dem LCD-Monitor angezeigt.
- 4 Wählen Sie die gewünschte Bildkomposition, während Sie Ihr Motiv auf dem LCD-Monitor betrachten.**
- 5 Den Auslöser halb nach unten drücken.**
- 6 Drücken Sie den Auslöser vollständig nach unten, um die Aufnahme zu starten.**
 - Die rechts vom Sucher befindliche orangefarbene Sucher-LED leuchtet.
 - Während der Movie-Aufnahme stellt die Kamera automatisch die Schärfe und Belichtungsstärke für das sich bewegende Motiv ein.
 - Während der Movie-Aufnahme leuchtet das Symbol  rot, und die Aufnahmerestzeit wird angezeigt.
- 7 Drücken Sie den Auslöser erneut vollständig nach unten, um die Aufnahme zu beenden.**
 - Die orangefarbene LED blinkt, während das Movie auf die Karte gespeichert wird.
 - Wenn die verbleibende Aufnahmezeit verstrichen ist, stoppt die Aufnahme automatisch.
 - Um in den Einzelbild-Aufnahmemodus zurückzukehren, drücken Sie  im Hauptmenü und wählen Sie anschließend  PHOTO (Einzelbild).



Hinweis

- Während der Movie-Aufnahme ist der Blitz nicht verfügbar.
- Das Abspeichern von Movies dauert länger als bei Einzelbildern.
- Die jeweilige Aufnahmerestzeit hängt vom Speichermodus ab.
- Sie können keine Movies mit Ton aufnehmen.

■ EINZOOMEN EINES MOTIVS (OPTISCHER ZOOM)

Mit dem optischen Zoom sind Telezoom- und Weitwinkelzoom-Aufnahmen bei 3facher Vergrößerung möglich (entspricht 35 mm - 105 mm bei einer 35-mm-Kamera). Durch die Kombination des optischen mit dem digitalen Zoom können Sie eine Zoom-Vergrößerung erzielen, die maximal einer ungefähr 10fachen Vergrößerung entspricht.







- 1 Den Objektivschutzschieber vollständig öffnen.**
 - Die Kamera wird im Aufnahmemodus eingeschaltet.
- 2 Schieben/ziehen Sie den Zoomregler, während Sie das Motiv auf dem LCD-Monitor oder im Sucher betrachten.**
- 3 Aufnahme erstellen.**



Hinweis

- Bei Verwendung des Digitalzooms kann das Bild grobkörnig wirken.

■ BLITZPROGRAMMWAHL

- 1 Den Objektivschutzschieber vollständig öffnen.**
 - Die Kamera wird im Aufnahmemodus eingeschaltet.
- 2 Drücken Sie  ().**
 - Die aktuell gewählte Blitzeinstellung wird angezeigt.
- 3 Drücken Sie , um den Blitzmodus auf die gewünschte Einstellung zu ändern.**
 - Jedes Mal, wenn Sie  drücken, ändert sich der Blitzmodus in folgender Reihenfolge:
„Automatische Blitzabgabe“ – „ Blitz mit Rote-Augen-Effekt-Reduzierung“ – „ Aufhellblitz“ – „ Abgeschalteter Blitz“.
- 4 Drücken Sie den Auslöser halb nach unten.**
 - Wenn der Blitz auslösebereit ist, leuchtet die orangefarbene Sucher-LED.
- 5 Drücken Sie den Auslöser vollständig nach unten, um die Aufnahme zu tätigen.**

De

Automatische Blitzabgabe (Keine Anzeige)

Bei niedriger Umgebungshelligkeit oder starkem Gegenlicht löst der Blitz automatisch aus.

Blitz mit Rote-Augen-Effekt-Reduzierung (👁)

Der Blitz mit Rote-Augen-Effekt-Reduzierung mindert dieses Phänomen, indem er vor dem eigentlichen Blitz mehrere Vorblitze aussendet.

Aufhellblitz (📷)

Der Blitz löst immer dann aus, wenn der Auslöser gedrückt wird.

Abgeschalteter Blitz (📷)

Die Blitzabgabe unterbleibt auch bei unzureichender Umgebungshelligkeit.

DEN SELBSTAUSLÖSER VERWENDEN

Mit dieser Funktion können Sie Bilder unter Verwendung des Selbstauslösers erstellen. Befestigen Sie die Kamera im Selbstauslösermodus sicher auf einem Stativ, oder stellen Sie sie auf eine ebene Fläche. Diese Funktion ist dann hilfreich, wenn Sie selbst auf einer Aufnahme erscheinen möchten.

1 Den Objektivschutzschieber vollständig öffnen.

- Die Kamera wird im Aufnahmemodus eingeschaltet.

2 Drücken Sie 📷 (📷) .

- Der LCD-Monitor schaltet sich ein und die derzeit gewählte Einstellung für den Selbstauslösermodus wird angezeigt.

3 Drücken Sie 📷 (📷) , um den Selbstauslösermodus ein- oder auszuschalten.

- Die Einstellung wechselt immer dann zwischen 📷 ON und 📷 OFF, wenn Sie 📷 drücken. Wenn der Selbstauslösermodus gewählt ist, erscheint die Anzeige 📷 auf dem LCD-Monitor.

4 Aufnahmen tätigen.

- Die Selbstauslöser-LED leuchtet für ca. 10 Sekunden und wechselt dann auf ein Blinksignal. Nach 2 Sekunden Blinken mit Piepton wird die Aufnahme erstellt.
- Nach einer Aufnahme wird der Selbstauslösermodus automatisch deaktiviert.

SERIENAUFNAHMEMODUS

Mit dieser Funktion können Sie innerhalb kurzer Zeit eine Reihe von Einzelaufnahmen herstellen, während Sie den Auslöser gedrückt halten (bis zu 11 Bilder bei 1,5 Bildern pro Sekunde bei der Serienaufnahme im HQ Modus). Da Sie die beste Aufnahme aus einer Reihe von Serienaufnahmen auswählen können, wird empfohlen, diesen Modus vor allem bei der Aufnahme bewegter Motive zu wählen. Schärfe, Belichtungsstärke und Weißabgleich werden bei der ersten Aufnahme gespeichert. Nicht gewünschte Aufnahmen können Sie wieder löschen.

 MENÜFUNKTIONEN - MODE-Menü

AUSWÄHLEN DES MESSBEREICHS (SPOTMESSUNG)

Bei starkem Gegenlicht kann Ihr Motiv dunkler wirken, wenn es mit der normalen Messmethode aufgenommen wird (Digital-ESP-Messung). In diesem Fall lässt sich das Motiv unabhängig von seiner Hintergrundbeleuchtung optimal belichten, wenn Sie den Messbereich im Mittelpunkt des Suchers auf das Motiv verlagern (Spotmessung).





ESP (Digital ESP) : Misst im Mittelpunkt des Suchers sowie getrennt davon die Umgebung, um eine optimale Belichtungsstärke zu erzielen.

 **(Spotmessmodus)** : Misst nur im Mittelpunkt des Suchers, um die passende Belichtungsstärke für das Motiv zu erzielen.

 MENÜFUNKTIONEN - MODE-Menü

NAHAUFNAHMEN

Mit dem Nahaufnahmemodus können Sie ein Motiv in einer Entfernung zwischen 20 - 50 cm aufnehmen.

- 1 Den Objektivschutzschieber vollständig öffnen.**
- 2 Drücken Sie  ().**
- 3 Drücken Sie  (, um den Nahaufnahmemodus ein- oder auszuschalten.**
- 4 Aufnahmen tätigen.**

WIEDERGABE

WIEDERGABE VON EINZELBILDERN

- 1 Bei geschlossenem Objektivschutzschieber  drücken.**
 - Der LCD-Monitor schaltet sich ein und zeigt die zuletzt erstellte Aufnahme. (Wiedergabe eines Einzelbildes)
- 2 Verwenden Sie die Pfeiltasten, wenn Sie andere Bilder wiedergeben möchten.**

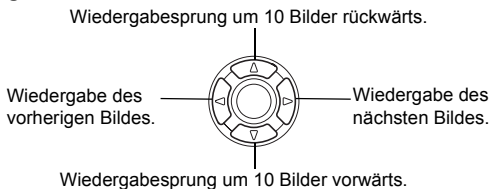

- 3 Drücken Sie , um die Wiedergabe zu beenden.**
 - Der LCD-Monitor und die Kamera schalten sich ab.

De

Schnellwiedergabe (QUICK VIEW)



Mit dieser Funktionen können Sie Bilder wiedergeben, während sich die Kamera im Aufnahmemodus befindet. Diese Funktion ist nützlich, wenn Sie Ihre Aufnahmen kurz überprüfen und schnell wieder in den Aufnahmemodus zurückkehren möchten.

- 1 Drücken Sie  (QUICK VIEW) im Aufnahmemodus zweimal kurz hintereinander (Doppelklick).**
- 2 Drücken Sie den Auslöser halb nach unten, um in den Aufnahmemodus zurückzukehren.**

Wiedergabe mit Ausschnittsvergrößerung



Die auf dem LCD-Monitor dargestellten Bilder lassen sich in Einzelschritten bis auf das 4fache ihrer Originalgröße vergrößern.

- 1 Bei geschlossenem Objektivschutzschieber  drücken.**
 - Der LCD-Monitor schaltet sich ein und zeigt die zuletzt erstellte Aufnahme.

- 2 Verwenden Sie die Pfeiltasten für die Auswahl des Einzelbildes, das Sie bearbeiten möchten.**
 - Sie können keine Bilder mit  (Movies) vergrößern.
- 3 Ziehen Sie den Zoomregler in Richtung .**
 - Die Vergrößerung erhöht sich jedesmal, wenn der Zoomregler gezogen wird.
 - Um zur Originalgröße (1x) des Bildes zurückzukehren, Schieben Sie den Zoomregler in Richtung .







Indexwiedergabe

Mit dieser Funktion können Sie gleichzeitig mehrere Bilder auf dem LCD-Monitor anzeigen. Die Anzahl der anzeigbaren Bilder beträgt dabei wahlweise 4, 9 oder 16.

- 1 Bei geschlossenem Objektivschutzschieber  drücken.**
 - Der LCD-Monitor schaltet sich ein und zeigt die zuletzt erstellte Aufnahme. (Wiedergabe eines Bildes)
- 2 Schieben Sie den Zoomregler in Richtung , um den Index-Wiedergabemodus zu aktivieren.**
 - Verwenden Sie die Pfeiltasten für die Bildauswahl.
 - Um zur Einzelbildwiedergabe zurückzukehren, bewegen Sie den Zoomregler in Richtung .

De

FILM-WIEDERG. (MOVIE PLAY) – MOVIE-WIEDERGABE

- 1 Bei geschlossenem Objektivschutzschieber  drücken.**
 - Der LCD-Monitor wird eingeschaltet.
- 2 Verwenden Sie die Pfeiltasten und wählen Sie ein Bild mit .**
- 3 Drücken Sie .**
 - Das Hauptmenü wird angezeigt.
- 4 Drücken Sie  und wählen Sie MOVIE PLAY.**
- 5 Drücken Sie   und wählen Sie PLAYBACK. Drücken Sie anschließend .**
 - Das Movie wird wiedergegeben. Wenn die Wiedergabe beendet ist, kehrt die Anzeige automatisch an den Anfang des Movies zurück.
 - Das MOVIE PLAYBACK-Menü wird wieder gezeigt, nachdem die Wiedergabe beendet wurde.

PLAYBACK : Erneute Wiedergabe der kompletten Movie-Aufnahme.

FRAME BY FRAME :

Bild-für-Bild-Wiedergabe der gewählten Movie-Aufnahme.

EXIT : Beendet den Movie-Wiedergabemodus.

Drücken Sie   und wählen Sie die gewünschte Funktion.

Drücken Sie anschließend .

Funktionen im Modus FRAME BY FRAME (Bild-für-Bild-Wiedergabe)

 : Zeigt das erste Bild des Movies an.

 : Zeigt das letzte Bild des Movies an.

 : Zur Wiedergabe des nächsten Bildes. Die Taste gedrückt halten, um die Movie-Bilder durchgehend anzuzeigen.

 : Zur Wiedergabe des vorherigen Bildes. Diese Taste gedrückt halten, um die Movie-Bilder durchgehend rücklaufend zu zeigen.

 : Ruft das Menü MOVIE PLAYBACK auf.

BILDER VOR DEM LÖSCHEN SCHÜTZEN

Wichtige Bilder sollten Sie vor dem Löschen schützen, damit diese nicht versehentlich gelöscht werden.

De

1 Bei geschlossenem Objektivschutzschieber  drücken.



• Der LCD-Monitor wird eingeschaltet.

2 Verwenden Sie die Pfeiltasten, um das zu schützende Bild auszuwählen.

3 Drücken Sie .

• Das Hauptmenü wird angezeigt.

4 Wählen Sie im Hauptmenü MODE MENU → PLAY →  und drücken Sie anschließend .

5 Drücken Sie   und wählen Sie ON. Drücken Sie anschließend .

• Um den Löschschutz aufzuheben, wählen Sie OFF.

• Drücken Sie  erneut, um das Menü zu schließen.



Hinweis

• Schreibgeschützte Bilder können nicht mit der Funktion „Einzelbild/ Alle Bilder löschen“ entfernt werden, sondern nur mit der Formatierungsfunktion.

BILDER LÖSCHEN

Mit dieser Funktion können Sie aufgenommene Bilder wieder löschen. Sie können zwischen „Einzelbild löschen“ oder „Alle Bilder löschen“ wählen.









Hinweis

- Löschgeschützte Bilder lassen sich nicht löschen. Heben Sie daher vor dem Löschen den bestehenden Löscheschutz für diese Bilder auf.
- Die Bilddaten gelöschter Bilder gehen unwiderruflich verloren. Seien Sie vorsichtig, dass Sie nicht versehentlich Bilder löschen, die Sie behalten möchten.







Löschen einzelner Bilder

Mit dieser Funktion wird nur das auf dem LCD-Monitor angezeigte Bild gelöscht. Mit der Funktion „Alle Bilder löschen“ können alle Bilder auf einmal von der Karte entfernt werden.

- 1 Bei geschlossenem Objektivschutzschieber  drücken.**
 - Der LCD-Monitor wird eingeschaltet.
- 2 Verwenden Sie die Pfeiltasten, um das zu löschende Bild auszuwählen.**
- 3 Drücken Sie .**
 - Das Hauptmenü wird angezeigt.
- 4 Drücken Sie  und wählen Sie  ERASE.**
- 5 Drücken Sie   und wählen Sie YES. Drücken Sie anschließend .**
 - Das Bild wird gelöscht und das Menü geschlossen.

De

Löschen aller Bilder

- 1 Wählen Sie im Hauptmenü für den Wiedergabemodus MODE MENU → CARD → CARD SETUP und drücken Sie anschließend .**
- 2 Drücken Sie   und wählen Sie  ALL ERASE. Drücken Sie anschließend .**
- 3 Drücken Sie   und wählen Sie YES. Drücken Sie anschließend .**
 - Alle Bilder werden gelöscht.

KARTE EINRICHTEN (CARD SETUP) – KARTE FORMATIEREN





Mit dieser Funktion können Sie eine Karte formatieren. Andernfalls können keine Daten auf die Karte geschrieben werden. Wenn Sie Karten von Fremdherstellern verwenden möchten oder Karten, die auf einem Personal Computer formatiert wurden, müssen Sie diese in der Kamera formatieren.



Alle vorhandenen Daten einschließlich der lösch- und schreibgeschützten Daten werden gelöscht, wenn die Karte formatiert wird. Stellen Sie sicher, daß Sie wichtige Daten auf einen Personal Computer übertragen, bevor Sie eine benutzte Karte formatieren.

1 Wählen Sie im Hauptmenü **MODE MENU** → **CARD** → **CARD SETUP** und drücken Sie .

- Aufnahmemodus
Das Menü  **FORMAT** wird angezeigt.
- Wiedergabemodus
Das Menü **CARD SETUP** wird angezeigt.

2 Wenn das Menü **FORMAT** angezeigt wird, drücken Sie und anschließend **YES**.

Wenn das Menü **CARD SETUP** angezeigt wird, drücken Sie  , um  **FORMAT** auszuwählen, und drücken Sie anschließend .

Wenn das Menü  **FORMAT** angezeigt wird, drücken Sie , um **YES** zu wählen.

3 Drücken Sie .

- Die Fortschrittsanzeige wird angezeigt, während die Karte formatiert wird.

WIEDERGABE AUF EINEM FERNSEHGERÄT

Verwenden Sie das mitgelieferte Videokabel, wenn Sie Ihre Aufnahmen auf einem Fernsehgerät wiedergeben möchten.

Sowohl Einzelbilder als auch Movies können abgespielt werden.

- 1 Vergewissern Sie sich, dass Fernseher und Kamera ausgeschaltet sind. Verbinden Sie anschließend das Videokabel mit der VIDEO OUT- Buchse an der Kamera und dem Videoeingang am Fernsehgerät.**

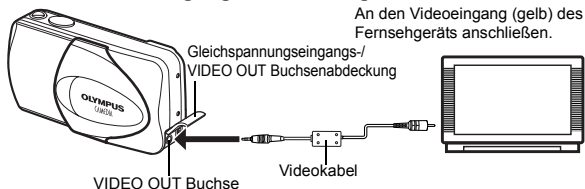

- 2 Schalten Sie das Fernsehgerät ein und stellen Sie den Videokanal ein.**

- Weitere Informationen zur Einstellung des Videokanals finden Sie in der Bedienungsanleitung Ihres Fernsehgeräts.

- 3 Drücken Sie  .**

- Die zuletzt erstellte Aufnahme wird auf dem Fernsehgerät wiedergegeben. Verwenden Sie die Pfeiltasten für die Bildauswahl.
- Die Funktionen Wiedergabe mit Ausschnittsvergrößerung, Index-Wiedergabe und Diashow können auch bei der Wiedergabe auf einem Fernsehgerät verwendet werden.



Hinweis

- Beim Anschließen an ein Fernsehgerät sollten Sie die Kamera mit einem Netzteil betreiben.
- Achten Sie darauf, dass das Video-Ausgangssignal der Kamera dem Video-Signaltyp des Fernsehgeräts entspricht.

De

DRUCKBEZOGENE EINSTELLUNGEN

Durch das Speichern der Druckvorauswahldaten (z.B. Anzahl der gewünschten Ausdrucke pro Bild, mit oder ohne Aufnahme datum und -zeit) auf der Karte können die Bilder leicht in einem DPOF-Fotolabor oder auf einem DPOF-kompatiblen Drucker ausgedruckt werden.

Was ist DPOF?

DPOF ist die Abkürzung für Digital Print Order Format. Das DPOF-Format wird dazu verwendet, die Druckinformationen von digitalen Kameras automatisch aufzuzeichnen.

Wenn Sie eine Karte mit Druckvorauswahldaten zu einem DPOF-Fotolabor bringen, können die Bilder entsprechend der DPOF-Druckvorauswahl ausgedruckt werden. Bilder können ebenfalls Zuhause auf einem DPOF-kompatiblen Drucker ausgedruckt werden.

Druckvorauswahl für alle Bilder

Mit dieser Funktion lassen sich alle auf der Karte gespeicherten Bilder ausdrucken. Sie können die gewünschte Anzahl der Ausdrucke festlegen und ebenfalls, ob das Aufnahme datum und die Aufnahmezeit mit ausgedruckt werden sollen.

De

Druckvorauswahl für Einzelbilder

Mit dieser Funktion lassen sich ausgewählte Bilder ausdrucken. Sie wird auch dazu verwendet, um die Anzahl der Druckreservierungen und die Datums- und Uhrzeit-Einstellungen zu verändern. Lassen Sie sich das zu druckende Bild anzeigen und wählen Sie die gewünschte Anzahl der Ausdrucke.

Zurücksetzen der Druckvorauswahldaten

Mit dieser Funktion können Sie alle Druckvorauswahldaten für die auf der Karte gespeicherten Bilder löschen.

Wenn Sie weitere Einzelheiten benötigen, lesen Sie bitte das auf der CD-ROM befindliche „Referenzhandbuch“.

HERUNTERLADEN VON BILDERN AUF IHREN COMPUTER

Wird die Kamera mittels des mitgelieferten USB-Kabels an einen Personal Computer angeschlossen, können Bilder auf den Personal Computer heruntergeladen werden. Je nach Betriebssystem des Computers kann vor dem ersten Anschluss der Kamera eine spezifische Softwareinstallation erforderlich sein. Beachten Sie bitte die diesbezüglichen Angaben in der nachfolgenden Tabelle. Einzelheiten zu den in der Tabelle genannten Abläufen finden Sie im auf der Software-CD-ROM befindlichen „Referenzhandbuch“. Bitte lesen Sie auch die „Software-Installationsanleitung“ (auf der CD-ROM enthalten).

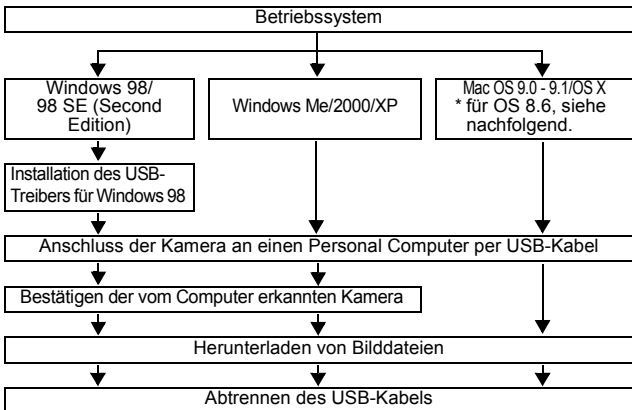

De

* Auch wenn der verwendete Personal Computer eine USB-Schnittstelle hat, kann die Datenübertragung ggf. nicht ausgeführt werden, wenn der Personal Computer unter einem der nachfolgend aufgelisteten Betriebssysteme arbeitet oder wenn eine externe USB-Schnittstelle (Steckkarte etc.) verwendet wird.

- Windows 95/NT 4.0
- Windows 98/98 SE als Upgrade-Version von Windows 95
- Mac OS 8.6 oder darunter (außer ab Werk installiertes Betriebssystem Mac OS 8.6 mit USB MASS Storage-Unterstützung [Version 1.3.5])
- Auf Eigenbau-PCs oder Personal Computer ohne vorinstalliertes Betriebssystem funktioniert der Datentransfer ggf. nicht richtig.



Hinweis

- Zur Darstellung der Bilddaten auf dem Computerbildschirm ist eine geeignete Anwendungssoftware erforderlich: Grafiksoftware mit Unterstützung des JPEG-Formats (wie Paint Shop Pro oder Photoshop); Internet-Browser (wie Netscape Communicator oder Microsoft Internet Explorer); CAMEDIA Master-Software. Weitere Angaben zur Verwendung einer geeigneten Anwendungssoftware siehe jeweils die Software-Bedienungsanleitung.

- Für die Movie Wiedergabe ist QuickTime erforderlich; QuickTime befindet sich auf der beigefügten Software-CD.
- Wenn Sie Bilder bearbeiten möchten, müssen Sie diese zunächst von Ihrem Computer herunterladen. Je nach verwendeter Software ist es möglich, dass Bilddateien auf der Karte zerstört werden, wenn Sie diese direkt bearbeiten (z. B. drehen usw.).

FÜR DIE ANWENDER ANDERER BETRIEBSSYSTEME

Wenn Sie andere Betriebssysteme verwenden, können Sie die Kamera nicht direkt an einen Computer anschließen.

● Windows 95 ● Windows NT ● Betriebssystem Mac OS vor der Version 9

Sie können die Bilder direkt auf Ihren Computer laden, wenn Sie einen PC-Karten-Adapter verwenden.

Hat Ihr PC eine USB-Schnittstelle?

Gibt es einen mit  markierten Eingang an Ihrem Computer?

Nein

Ja

Ja

Nein

Verwenden Sie eines der folgenden Betriebssysteme?

- Windows 98
- Windows 2000
- Windows Me
- Windows XP
- Mac OS 9/X

Schließen Sie die Kamera mit dem mitgelieferten USB-Kabel direkt an Ihren Personal Computer an.



Verwenden Sie das optionale USB Lese-/Schreibgerät.
* Einige Kartenauslesevorrichtungen sind evtl. nicht mit Mac OS X kompatibel. Besuchen Sie die Olympus Internetseite, um die neuesten Informationen zur Kompatibilität in Erfahrung zu bringen.

De

Hat Ihr PC einen eingebauten PC-Karteneinschub?

Nein

Ja

Verwenden Sie den optionalen PC-Karten-Adapter.*
* Keine Unterstützung bei Windows NT Version 4.0 oder niedriger.

Wenden Sie sich an Ihren nächstgelegenen Olympus-Repräsentanten.

Wenn Sie weitere Einzelheiten benötigen, lesen Sie bitte das auf der CD-ROM befindliche „Referenzhandbuch“.

Für das Anschließen an einen Personal Computer lesen Sie bitte die „Software-Installationsanleitung“ (auf der CD-ROM enthalten).

FEHLERMELDUNGEN

LCD-Monitor-Anzeige	Mögliche Ursache	Abhilfemaßnahme
 NO CARD	[KEINE KARTE] Die Karte ist nicht eingelegt. oder Sie kann nicht gelesen werden.	Legen Sie eine Karte ein oder verwenden Sie eine andere Karte. Reinigen Sie die goldenen Kontakte mit einem Stück Reinigungspapier (im Handel erhältlich) und legen Sie die Karte wieder ein. Lässt sich das Problem dadurch noch immer nicht beheben, müssen Sie die Karte formatieren. Lässt sich die Karte nicht formatieren, können Sie diese nicht benutzen.
 CARD ERROR	[KARTEN-FEHLER] Es liegt ein Kartenfehler vor.	Diese Karte kann nicht verwendet werden. Legen Sie eine neue Karte ein.
 WRITE-PROTECT	[SCHREIBSCHUTZ] Schreibgeschützte Karte.	Die Karte wurde von einem Personal Computer aus mit einem Löschschutz versehen. Machen Sie diese Einstellung mit einem Personal Computer wieder rückgängig.
 CARD FULL	[KARTE VOLL] Die Karte ist voll. Es können keine weiteren Aufnahmen erstellt und keine weiteren Informationen wie beispielsweise Druckvorauswahldaten gespeichert werden.	Die Karte auswechseln oder nicht benötigte Aufnahmen löschen. Laden Sie die Aufnahmen vor dem Löschen auf einen Personal Computer herunter.
 NO PICTURE	[KEIN BILD] Es sind keine Bilder auf der Karte vorhanden.	Auf der Karte sind keine Bilder gespeichert. Stellen Sie eine oder mehrere Aufnahmen her.
 PICTURE ERROR	[BILDFEHLER] Das aktive Bild kann auf dieser Kamera nicht angezeigt werden, da ein Fehler vorliegt.	Verwenden Sie eine Bildverarbeitungssoftware, um sich das Bild auf einem Personal Computer anzusehen. Wenn sich diese Funktion nicht ausführen lässt, ist die Bilddatei beschädigt.
 CARD COVER OPEN	[KARTENFACH OFFEN] Der Kartenfachdeckel ist offen.	Schließen Sie den Kartenfachdeckel.
	Die Karte ist nicht formatiert.	Die Karte formatieren.

De

TECHNISCHE DATEN

Produkttyp	: Digitalkamera (zur Bildaufzeichnung und Bildwiedergabe)
Aufnahmesystem	
Einzelbild	: Digital-Aufzeichnung, JPEG (in Übereinstimmung mit der Design Rule for Camera File system [DCF]), Exif-2.2-kompatibel, Digital Print Order Format (DPOF), kompatibel mit PRINT Image Matching II
Movie	: Movie-Bild QuickTime Motion JPEG-Unterstützung
Speicher	: xD-Picture Card (16 -256 MB)
Anzahl der Einzelaufnahmen	
(wenn eine Karte mit 16 MB verwendet wird).	: Ca. 6 Bilder (SHQ: 2.048 x 1.536) Ca. 20 Bilder (HQ: 2.048 x 1.536) Ca. 76 Bilder (SQ1: 1.024 x 768) Ca. 165 Bilder (SQ2: 640 x 480)
Anzahl der effektiven Pixel	: 3.200.000 Pixel
Bildwandler	: Bildwandler 1/2,5 Zoll CCD-Chip, 3.340.000 Pixel (brutto)
Objektiv	: Olympus-Objektiv, 5,8 mm bis 17,4 mm, Blenden f3.1 bis 5.2, 5 Elemente in 3 Gruppen (entspricht einem 35 mm - 105 mm Objektiv an einer 35-mm-Kamera)
Belichtungsmessung	: Digital-ESP-Messung, Spotmessung
Verschlusszeiten	: 1/2 Sek. bis 1/1.000 Sek. (2 Sek. im Nachtaufnahmemodus)
Aufnahmebereich	: 50 cm bis ∞ (normal) 20 cm bis 50 cm (Nahaufnahmemodus)
Sucher	: Optischer Realbildsucher
LCD-Monitor	: 1,8 Zoll TFT Farb-LCD-Monitor mit 85.000 Pixeln

De

Anschlussbuchsen : Gleichstrom-Netzteilanschluss (DC),
USB-Anschluss (mini-B), VIDEO OUT Buchse

Automatischer Kalender : bis zum Jahr 2099

Umgebungsbedingungen

Temperatur : 0°C bis 40 °C (Betrieb)
-20°C bis 60 °C (Lagerung)

Luftfeuchtigkeit : 30% bis 90% (Betrieb)/10% bis 90% (Lagerung)

Spannungsversorgung : 1 CR-V3 Lithium-Blockbatterie oder 2 AA (R6)
Alkali-Batterien oder NiMH-Batterien.
Netzteil (optional)
Zinkkohle (Mangan)-Batterien dürfen nicht
verwendet werden.

Abmessungen : 108 mm (B) x 57,5 mm (H) x 40 mm (T)
(ohne Gehäusevorsprünge)

Gewicht : 170 g (ohne Batterien und Karte)

ÄNDERUNGEN DER TECHNISCHEN DATEN SIND OHNE
VORANKÜNDIGUNG UND VERPFLICHTUNG SEITENS DES
HERSTELLERS MÖGLICH.

CONTENIDO

PRIMEROS PASOS	124
FUNCIONES DE LOS MENÚS	136
OPERACIONES BÁSICAS	142
FOTOGRAFÍA AVANZADA	149
REPRODUCCIÓN	150
AJUSTES DE IMPRESIÓN	156
DESCARGAR FOTOGRAFÍAS A UN ORDENADOR .	157
CÓDIGOS DE ERROR	159
ESPECIFICACIONES	160

Estas instrucciones están concebidas sólo para referencia rápida. Si desea información más detallada sobre las funciones aquí descritas, consulte el "Manual de consulta" en CD-ROM. Para conectar la cámara al ordenador o para instalar el software adjunto, consulte la Guía de instalación del software incluida en el paquete del CD-ROM.

Es

- Antes de empezar a utilizar la cámara, lea con atención este manual para asegurarse que la usa de forma correcta.
- Antes de tomar fotografías importantes, le recomendamos realizar varias tomas de prueba para familiarizarse con el uso de su cámara.
- Estas instrucciones son sólo un manual básico. Si desea información más detallada sobre las funciones aquí descritas, consulte el Manual de consulta del CD-ROM.

Para clientes de Norte y Sudamérica

Para los clientes de Estados Unidos

Declaración de Conformidad

Número de modelo : D-560ZOOM/C-350ZOOM/X-200

Nombre comercial : OLYMPUS

Entidad responsable : Olympus America Inc.

Dirección : 2 Corporate Center Drive, Melville, New York
11747-3157 U.S.A.

Número de teléfono : 1-631-844-5000

Se ha probado su cumplimiento con las normas FCC
PARA USO DOMÉSTICO O COMERCIAL

Este dispositivo cumple con el Apartado 15 de las normas FCC. La operación se encuentra sujeta a las dos condiciones siguientes:

- (1) Este dispositivo podría no causar interferencia perjudicial.
- (2) Este dispositivo debe aceptar cualquier interferencia que se reciba, incluyendo aquellas interferencias que pueden provocar un funcionamiento no deseado.

Para los clientes de Canadá

Esta aparato digital de Clase B cumple con todos los requisitos de las reglamentaciones canadienses sobre equipos generadores de interferencia.

Es

Para los clientes de Europa



La marca "CE" indica que este producto cumple con los requisitos europeos sobre protección al consumidor, seguridad, salud y protección del medio ambiente. Las cámaras con la marca "CE" están destinadas a la venta en Europa.

Marcas comerciales



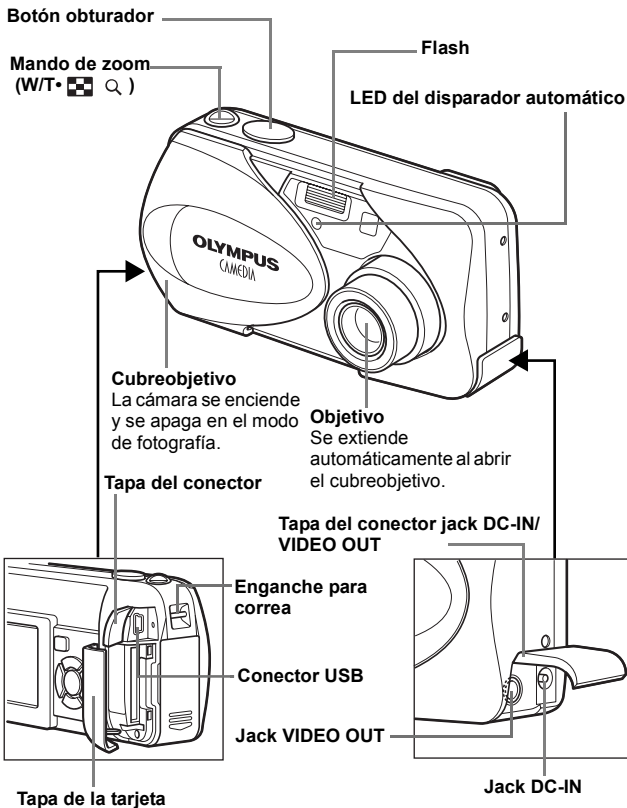

- IBM es una marca registrada de International Business Machines Corporation.
- Microsoft y Windows son marcas registradas de Microsoft Corporation.
- Macintosh es una marca comercial de Apple Computer Inc.
- Todos los demás nombres de compañías y productos son marcas registradas y/o marcas comerciales de sus respectivos propietarios.
- Las normas para sistemas de archivos de cámara referidas en este manual son las "Normas de Diseño para Sistema de Archivos de Cámara/DCF" estipuladas por la Asociación de Industrias Electrónicas y de Tecnología de Información de Japón (JEITA).

PRIMEROS PASOS

NOMBRES DE LAS PARTES



Teclas de control

Los botones y las teclas de control tienen funciones respectivas. También se utilizan como botones de dirección.    y  indican qué botón se debe presionar.

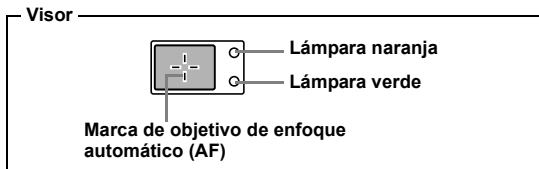
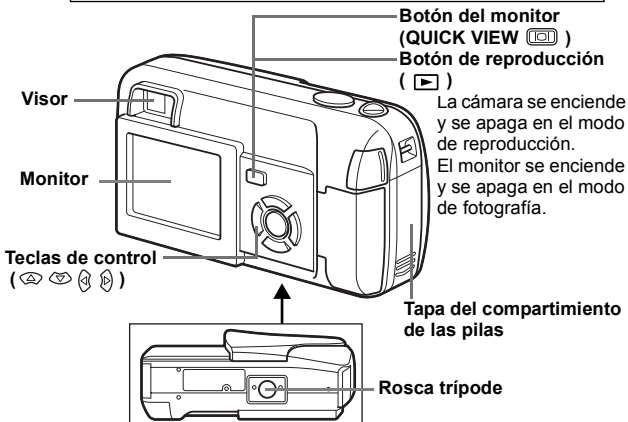
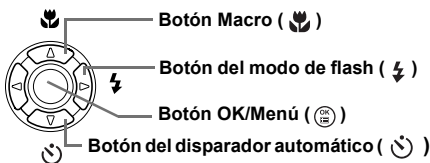

Es

INDICACIONES DEL MONITOR

Modo de fotografía



Imagen fija



Vídeo

	Opciones	Indicaciones
1	Selección de escena / Vídeo	
2	Verificación de las pilas	
3	Lámpara verde	
4	Flash en estado de reposo (standby) Aviso de movimiento de la cámara Carga del flash	
5	Modo macro	
6	Modo de flash	
7	Fotografía secuencial	
8	Disparador automático	
9	Modo de grabación	SHQ, HQ, SQ1, SQ2
10	Resolución	2048x1536, 1024x768, 640x480, etc.
11	Medición	
12	Compensación de la exposición	-2.0, -1.5, -1.0, -0.5, +0.5, +1.0, +1.5, +2.0
13	Balance del blanco	
14	Marca de objetivo de enfoque automático (AF)	[]
15	Indicador de memoria	
16	Número de imágenes fijas almacenables	15
	Segundos restantes	36"

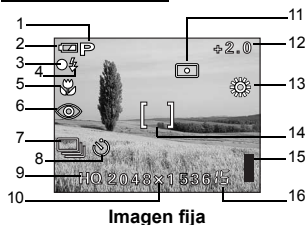
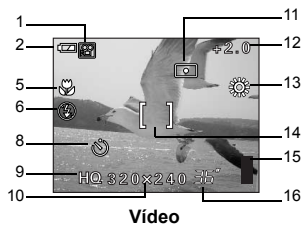
Modo de reproducción









Las pantallas disponibles cuando la opción Visualización de información está activada (ON) se muestran abajo.



Imagen fija



Vídeo

	Opciones	Indicaciones
1	Reserva de impresión, Número de impresiones	 x 10
2	Verificación de las pilas	 . 
3	Protección	
4	Modo de grabación	SHQ, HQ, SQ1, SQ2
5	Resolución	2048x1536, 1024x768, 640x480, etc.
6	Compensación de la exposición	-2.0, -1.5, -1.0, -0.5, +0.5, +1.0, +1.5, +2.0
7	Balance del blanco	WB AUTO,  ,  ,  , 
8	Fecha y hora	'03.04.01 12:30
9	Número de archivo (imagen fija) Tiempo de reproducción/Tiempo total de grabación (vídeo)	100-0016 0"/15"
10	Vídeo	

Es

Indicador de memoria

El indicador de memoria se enciende cuando usted toma una foto o graba un vídeo. El indicador permanece encendido mientras la cámara almacena la imagen o el vídeo en la tarjeta. Tal como se observa abajo, el indicador de la memoria cambia dependiendo del estado de disparo.

Si el indicador de la memoria está completamente iluminado, espere unos segundos hasta que el indicador de la memoria se apague, para tomar otra fotografía.

Cuando se capturan imágenes fijas

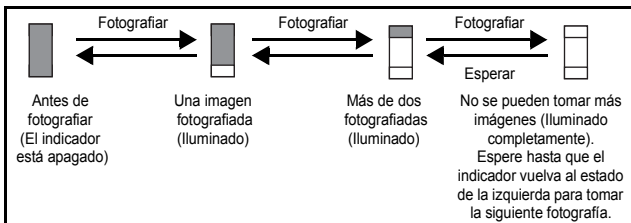

Al grabar vídeos

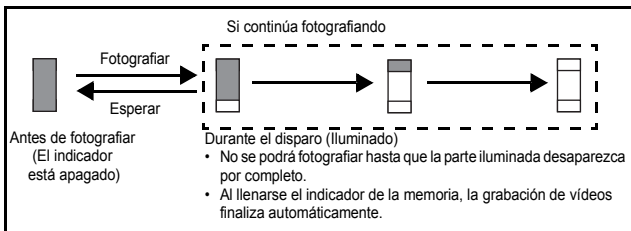

Verificación de las pilas

Si la carga restante de las pilas es baja, la indicación de verificación de las pilas en el monitor cambiará de la manera indicada abajo mientras la cámara se encuentre encendida.

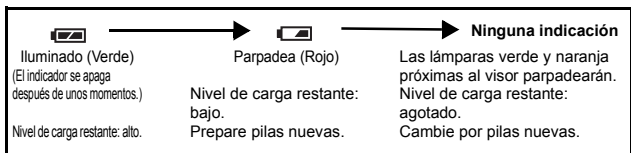

FIJACIÓN DE LA CORREA

- 1 Haga pasar el extremo corto de la correa a través del enganche para correa.
- 2 Haga pasar el extremo largo de la correa a través del lazo que ha pasado a través del enganche para correa.
- 3 Tire de la correa con fuerza para comprobar que ha quedado firmemente sujeta, sin riesgos de que se afloje.

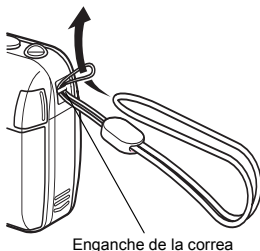

INSTALACIÓN DE LAS PILAS

- 1 Compruebe que:
 - El cubreobjetivo esté cerrado.
 - El monitor esté apagado.
 - La lámpara a la derecha del visor esté apagada.
- 2 Deslice la tapa del compartimiento de las pilas en la dirección de (A).
 - La tapa del compartimiento de las pilas se desbloquea, y se abre en la dirección de (B).
 - Deslice la tapa con la yema del dedo. No use la uña, ya que podría hacerse daño.

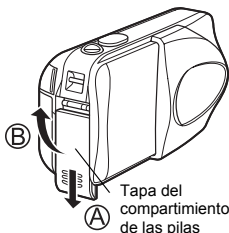

Es

3 Inserte las pilas, asegurándose de orientarlas correctamente, tal como se observa en la ilustración.

Cuando utilice pilas AA (R6)

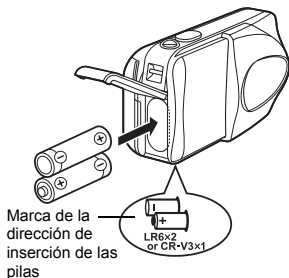

Marca de la dirección de inserción de las pilas

Una marca indica el modo correcto en que deben insertarse las pilas AA en la parte trasera de la cámara.

Cuando utilice pilas de litio CR-V3

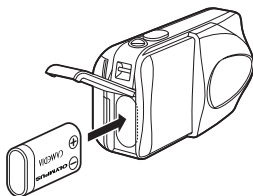

Cuando utilice una pila de litio CR-V3. Inserte la pila de la manera indicada en la ilustración.

4 Cierre la tapa del compartimiento de las pilas, luego presione **C** y deslícela en la dirección mostrada **D**.

- Si la tapa del compartimiento de las pilas no cierra con facilidad, no la fuerce. Con la tapa del compartimiento de las pilas cerrada, presione con firmeza la marca  y empújela en la dirección indicada en la ilustración.

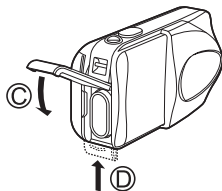

Es

Importante

- La pila de litio CR-V3 no pueden ser recargadas.
- No despegue la etiqueta de la pila de litio CR-V3.
- No se pueden usar pilas de manganeso (zinc-carbón)

INSERCIÓN DE LA TARJETA

En este manual se emplea el término "Tarjeta" para referirse a la tarjeta xD-Picture Card. La cámara utiliza la tarjeta para grabar imágenes.

1 Compruebe que:

- El cubreobjetivo esté cerrado.
- El monitor esté apagado.
- La lámpara a la derecha del visor esté apagada.

2 Abra la tapa de la tarjeta.

3 Mantenga la tarjeta del lado correcto e insértela en la ranura de la tarjeta, tal como se indica en la ilustración.

- Al insertar la tarjeta, manténgala recta.
- La tarjeta hace clic al detenerse cuando se inserta a fondo.
- Si inserta la tarjeta al revés o en ángulo oblicuo, podría dañarse el área de contacto o atascarse la tarjeta.
- Si la tarjeta no está insertada hasta el fondo, es posible que no se guarden los datos en la tarjeta.

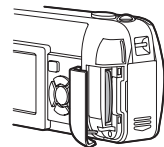

4 Cierre firmemente la tapa de la tarjeta.

Extraer la tarjeta

Compruebe que:

- El cubreobjetivo esté cerrado.
- El monitor esté apagado.
- La lámpara a la derecha del visor esté apagada.
- Empuje la tarjeta hasta el fondo para desengancharla, y luego déjela volver despacio. La tarjeta sale un poco hacia fuera y luego se detiene. Mantenga la tarjeta recta y tire de ella hacia afuera.

Nota

Si retira el dedo rápidamente después de empujar a fondo la tarjeta, ésta podría salirse con fuerza de la ranura.

Es

ENCENDER/APAGAR LA CÁMARA

Al realizar las tomas (Modo de fotografía)

Encendido: Abra completamente el cubreobjetivo.

La cámara se enciende en el modo de fotografía y el objetivo se extiende.

Si el objetivo no se extiende al abrir el cubreobjetivo, es probable que éste no se haya abierto completamente. Abra el cubreobjetivo hasta escuchar un clic.

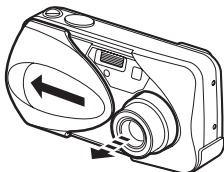

Apagado: Cierre un poco el cubreobjetivo hasta que apenas toque el objetivo.

El cubreobjetivo se detiene justo antes de entrar en contacto con el objetivo, y éste se retrae. Antes de cerrar el cubreobjetivo por completo, espere hasta que el objetivo se retraiga totalmente.

La cámara se apaga.

Es

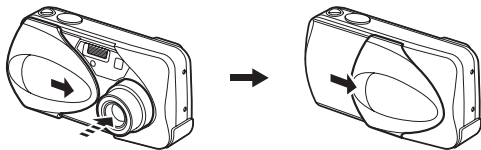

Nota

- No apriete con fuerza el cubreobjetivo contra el objetivo, pues éste se podrá dañar o funcionar de manera defectuosa.

Cuando se reproducen las imágenes (Modo de reproducción)

Encendido: Presione  (reproducción) con el cubreobjetivo cerrado.

La cámara se enciende en el modo de reproducción.
El monitor se enciende y se visualiza la última imagen fotografiada.

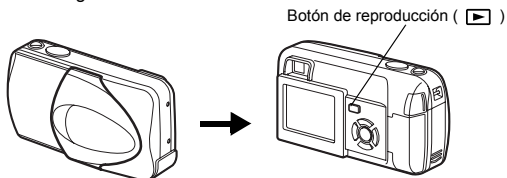













Apagado: Presione  .

El monitor y la cámara se apagan.

















Es

SELECCIÓN DE UN IDIOMA

- 1 Abra completamente el cubreobjetivo.
- 2 Presione  .
 - Aparece el menú superior.
- 3 Presione  en las teclas de control para seleccionar **MODE MENU**.
- 4 Presione   para seleccionar la pestaña **SETUP**, y luego presione  .
- 5 Presione   para seleccionar , y luego presione  .
- 6 Presione   para seleccionar un idioma, y luego presione  .
- 7 Vuelva a presionar  para salir del menú.
- 8 Cierre el cubreobjetivo para apagar la cámara.

AJUSTE DE LA FECHA Y LA HORA

- 1 Abra completamente el cubreobjetivo.
- 2 Presione  .
 - Aparece el menú superior.
- 3 Presione  en las teclas de control para seleccionar **MODE MENU**.
- 4 Presione   para seleccionar la pestaña **SETUP**, y luego presione  .
- 5 Presione   para seleccionar , y luego presione  .
 - El marco verde se mueve a la opción seleccionada.
- 6 Presione   para seleccionar uno de los siguientes formatos de fecha: **Y-M-D (Año/Mes/Día)**, **M-D-Y (Mes/Día/Año)**, **D-M-Y (Día/Mes/Año)**. Luego, presione  .
 - Muévase hasta el ajuste de año.
 - Los pasos siguientes muestran el procedimiento a seguir para ajustar la fecha y la hora a Y-M-D (Año/Mes/Día).

7 Presione   para ajustar el año, y luego presione  para desplazarse al ajuste de mes.

- Presione  para volver al ajuste del campo anterior.
- Los dos primeros dígitos del año están fijados.

8 Repita el mismo procedimiento hasta terminar de ajustar la fecha y la hora.

- La cámara sólo muestra la hora con el sistema de 24 horas (“14:00” en lugar de “2 p.m.”).

9 Presione .

- Para un ajuste más preciso, presione  cuando el reloj marque 00 segundos. El reloj se pone en marcha cuando usted presiona el botón.

10 Cierre el cubreobjetivo para apagar la cámara.



Nota

- Los ajustes de fecha y de hora se cancelaran si se deja la cámara sin pilas durante aproximadamente 30 minutos.

Es



FUNCIONES DE LOS MENÚS

TIPOS DE MENÚ

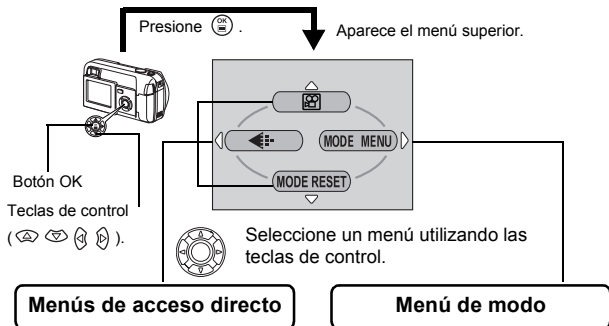
Al encender la cámara y presionar , se visualizará el menú superior en el monitor. Cada una de las funciones de esta cámara se ajustan con los menús. En este capítulo se explica cómo funcionan los menús, utilizando las pantallas del modo de fotografía.















- Se accede directamente a las pantallas de ajuste.
- Muestra los botones operacionales en la parte inferior de la pantalla.

- Clasifica los ajustes en pestañas.
- Muestra las pestañas de cada menú. Seleccione la pestaña deseada a la izquierda de la pantalla presionando , .

Es

Cómo usar los menús

- 1 Presione  para que aparezca el menú superior.
Presione .
- 2 Presione ,  para seleccionar una pestaña, y luego presione .
- 3 Presione ,  para seleccionar una opción, y luego presione .
- 4 Presione ,  para seleccionar un ajuste.
Presione  para concluir el ajuste.
Vuelva a presionar  para salir del menú y volver al estado de disparo.

Menús de acceso directo

Modo de fotografía

(Vídeo)

Este modo le permite grabar vídeos. Se visualiza cuando la cámara está ajustada al modo de imagen fija.

PHOTO (FOTO) (Imagen fija)

Le permite tomar imágenes fijas. Este método es sencillo ya que sólo tendrá que presionar el botón disparador. Se visualiza cuando la cámara está ajustada al modo de vídeo.





Ajusta la calidad y resolución.

Imagen fija : SHQ, HQ, SQ1, SQ2

Vídeo : HQ, SQ

MODE RESET [REINICIAR MODO]

Repone todos los ajustes, incluyendo la compensación de exposición y el balance del blanco, volviendo a los ajustes por omisión de fábrica. Cuando el modo de fotografía esta ajustado a , este menú recupera el ajuste por omisión a  PHOTO (Imagen fija).

Es

Modo de reproducción



Recorre todas las imágenes almacenadas una por una. Se visualiza cuando la cámara está reproduciendo imágenes fijas.

MOVIE PLAY [REP. VIDEO]

Reproduce imágenes de vídeo. Se visualiza cuando se selecciona un vídeo.

INFO

Visualiza en el monitor toda la información sobre la toma de fotografías.



ERASE [BORRAR]

Borra la imagen fija o el vídeo seleccionado.

Menús de modo

El MODE MENU tiene 4 pestañas. Presione para seleccionar una pestaña y que se muestren las opciones asociadas al menú.

Estás instrucciones están concebidas sólo para referencia rápida.
Si desea información más detallada sobre las funciones aquí descritas, consulte el "Manual de consulta" en CD-ROM.

Modo de fotografía

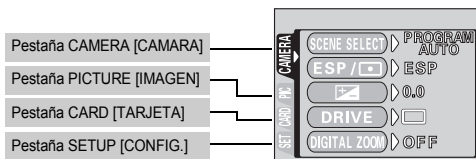





Pestaña CAMERA [CAMARA]	
SCENE SELECT [SELECCION DE ESCENA]	Selecciona uno de estos modos de fotografía: PROGRAM AUTO, (Retrato), (Paisaje), (Escena nocturna) y (Auto-retrato).
ESP/	Selecciona el metodo de medición de ESP y .
	Ajusta el brillo de la imagen (Compensación de exposición).
DRIVE	Selecciona uno de los siguientes modos de fotografía: (fotografía de un solo cuadro) y (fotografía secuencial).
DIGITAL ZOOM [ZOOM DIG.]	Permite fotografiar con zoom, superando el aumento máximo del zoom óptico.
PANORAMA	Le permite tomar imágenes panorámicas con las tarjetas de la marca Olympus CAMEDIA.
2 IN 1 [2 EN 1]	Combina dos imágenes fijas tomadas una detrás de la otra y las almacena como una sola foto.

Es

Pestaña PICTURE [IMAGEN]	
WB	Ajusta el balance del blanco apropiado de acuerdo con la fuente de luz.

Pestaña CARD [TARJETA]	
CARD SETUP [CONFIG. TARJ.]	Formatea las tarjetas.

Pestaña SETUP [CONFIG.]	
ALL RESET [RE. SET]	Permite seleccionar entre guardar o no los ajustes actuales al apagar la cámara.
	Se puede seleccionar un idioma para la indicación en pantalla.
	Activa y desactiva el tono de pitido (usado para advertencias, etc.).
REC VIEW [VISUALIZAR]	Permite visualizar o no imágenes en el monitor mientras las está guardando.
FILE NAME [NOMBE. ARC]	Permite cambiar la forma en que se asignan los nombres a los archivos.
PIXEL MAPPING [PIXEL MAPA]	Verifica que el CCD y las funciones de procesamiento de imágenes se realicen sin errores.
	Ajusta el brillo del monitor.
	Ajusta la fecha y la hora.
VIDEO OUT [SAL. VIDEO]	Selecciona NTSC o PAL, dependiendo del tipo de señal de vídeo del televisor. Los tipos de señal de vídeo de los televisores varían según la zona.

Es

Modo de reproducción

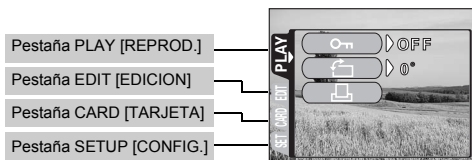

Pestaña PLAY [REPROD.]	
	Protege las imágenes contra el borrado accidental.
	Rota las imágenes en 90 grados en el sentido de las agujas del reloj o en sentido contrario.
	Almacena la información sobre reservas de impresión en la tarjeta.

Pestaña EDIT [EDICION]	
BLACK&WHITE [B/W]	Crea una imagen en blanco y negro y la almacena como una nueva imagen.
SEPIA	Crea un imagen en tonos sepia y la almacena como una nueva imagen.
	Reduce el tamaño del archivo y lo almacena como un nuevo archivo.
INDEX [INDICE]	Crea una imagen de índice de un vídeo en 9 cuadros.

Pestaña CARD [TARJETA]	
CARD SETUP [CONFIG. TARJ.]	Borra todos los datos de imágenes almacenados en la tarjeta (ALL ERASE, FORMAT).





Pestaña SETUP [CONFIG.]	
ALL RESET [RE. SET]	Permite seleccionar entre guardar o no los ajustes actuales al apagar la cámara.
	Selecciona un idioma para la indicación en pantalla.
	Activa y desactiva el tono de pitido (usado para advertencias, etc.).
	Ajusta el brillo del monitor.
	Ajusta la fecha y la hora.
VIDEO OUT [SAL. VIDEO]	Selecciona NTSC o PAL, dependiendo del tipo de señal de vídeo del televisor. Los tipos de señal de vídeo de los televisores varían según la zona.
	Selecciona el número de cuadros en la visualización de índice.

Es

OPERACIONES BÁSICAS

Modos de fotografía

Esta cámara le permite tomar imágenes fijas y grabar vídeos.

Puede seleccionar el modo apropiado desde SCENE SELECT (PROGRAM AUTO/ /  /  / ) según las condiciones de disparo y el efecto que desea lograr al tomar imágenes fijas.

El ajuste por omisión de fábrica del modo de fotografía es PROGRAM AUTO. No es necesario seguir este procedimiento para tomar fotografías normales que no requieren de ajustes o efectos especiales.



1 Abra completamente el cubreobjetivo.

- La cámara se enciende en el modo de fotografía.

2 Presione .

- Aparece el menú superior.

3 Presione en las teclas de control para seleccionar **MODE MENU**.

- Presione , y seleccione  para grabar un vídeo.

4 Presione para seleccionar la pestaña **CAMERA**, y luego presione .

5 Presione para seleccionar **SCENE SELECT**, y luego presione .

6 Presione para seleccionar **PROGRAM AUTO**, , , o , dependiendo de las condiciones de fotografía y el efecto que desea obtener.

7 Presione .

- Vuelva a presionar  para salir del menú.

PHOTO (Imagen fija)

Le permite fotografiar imágenes fijas. Puede elegir uno de los cinco modos de fotografía, según la situación.

(Vídeos)

Seleccionada del menú superior del modo de fotografía. Este modo le permite grabar vídeos. La cámara conserva el enfoque y la exposición correcta, aunque se mueva el sujeto. No podrá grabar vídeos con sonido.

Modo de fotografía para imágenes fijas

P PROGRAM AUTO (Ajuste por omisión de fábrica)

Utilizado para fotografía normal. La cámara selecciona automáticamente los ajustes para un balance de colores naturales. Otras funciones, como el modo de flash y medición, pueden ser ajustadas de forma manual.

(Retrato)

Adecuada para tomar la foto de una persona (retrato). La cámara se ajusta automáticamente a las condiciones óptimas de fotografía.

(Paisaje)

Adecuada para fotografiar paisajes y otras escenas en el exterior. La cámara se ajusta automáticamente a las condiciones óptimas de fotografía.

(Escena nocturna)

Adecuada para realizar fotos por la tarde o de noche. La cámara se ajusta a una velocidad de obturador más lenta que en condiciones normales de fotografía. Si se fotografía una calle de noche en cualquier otro modo, el resultado será una imagen oscura, en la que sólo aparecerán puntos de luz debido a la pérdida de brillo. En este modo, se reproducirá el aspecto real de la calle. La cámara se ajusta automáticamente a las condiciones óptimas de fotografía. Si utiliza el flash, podrá incluir en la fotografía el sujeto y el fondo nocturno.



(Auto-retrato)

Le permite tomar una foto de sí mismo mientras sostiene la cámara. Dirija hacia usted el objetivo y el enfoque quedará bloqueado sobre usted. La cámara se ajusta automáticamente a las condiciones óptimas de fotografía. El zoom se ajusta a la posición de gran angular y no podrá modificarse.

Es

FOTOGRAFÍA DE IMÁGENES FIJAS

Las imágenes fijas se pueden fotografiar usando ya sea el visor o el monitor. Ambos métodos son sencillos ya que sólo tendrá que presionar el botón obturador.

Cuando la cámara se encuentra en el modo de grabación de vídeo, presione  y seleccione  PHOTO (Imagen fija) en el menú superior.

Fotografiar imágenes fijas usando el visor

1 Abra completamente el cubreobjetivo.

- Abra el cubreobjetivo completamente, deslizándolo hasta escuchar un clic.

2 Determine la composición mientras mira la imagen a través del visor.

3 Presione suavemente el botón obturador (a medias) para ajustar el enfoque.

- Cuando se bloquean el enfoque y la exposición, se enciende la lámpara verde. (Bloqueo de enfoque)
- Cuando el flash está listo para disparar, se enciende la lámpara naranja.

4 Presione el botón obturador a fondo (completamente).

- La cámara toma la foto y suena un pitido.
- Cuando la lámpara verde deje de parpadear, podrá tomar la siguiente fotografía.
- La lámpara naranja parpadea mientras la imagen se almacena en la tarjeta.

Es

Fotografía de imágenes fijas usando el monitor

1 Abra completamente el cubreobjetivo.

- Abra el cubreobjetivo completamente, deslizándolo hasta escuchar un clic.

2 Presione .

- Se enciende el monitor.

3 Determine la composición de la imagen mientras la mira en el monitor.

4 Tome la foto siguiendo el mismo procedimiento que para fotografiar utilizando el visor.

- Cuando desee tomar fotos con el monitor apagado, presione  de nuevo.

SI NO SE PUEDE OBTENER UN ENFOQUE CORRECTO (BLOQUEO DE ENFOQUE)

Cuando no se puede obtener un enfoque correcto del sujeto que desea fotografiar, podrá ajustar el enfoque de la cámara sobre otro punto que se encuentre aproximadamente a la misma distancia (bloqueo de enfoque), y tomar la foto de la manera descrita abajo.

1 Abra completamente el cubreobjetivo.

- La cámara se enciende en el modo de fotografía.

2 Sitúe la marca de objetivo de enfoque automático (AF) sobre el sujeto que desea enfocar.

- Para fotografiar un sujeto difícil de enfocar, dirija la cámara hacia un objeto que se encuentre aproximadamente a la misma distancia que su sujeto.

Visor

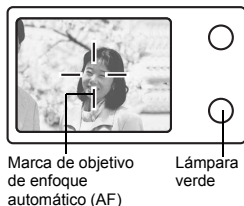

3 Presione a medias el botón obturador hasta que se encienda la lámpara verde.

- Cuando se bloquean el enfoque y la exposición, se enciende la lámpara verde.
- Cuando parpadea la lámpara verde, el enfoque y la exposición no están bloqueados. Retire el dedo del botón obturador, vuelva a posicionar su sujeto y presione de nuevo a medias el botón obturador.







4 Vuelva a componer la toma en el visor manteniendo el botón obturador presionado a medias.



5 Presione el botón obturador a fondo.

Es

GRABACIÓN DE VÍDEOS

- 1 Abra completamente el cubreobjetivo.**
 - La cámara se enciende en el modo de fotografía.
- 2 Presione .**
 - Aparece el menú superior.
- 3 Presione  para seleccionar  (vídeo).**
 - La grabación de vídeo queda ajustada y se cierra el menú.
 - En el monitor se visualizan el tiempo total de grabación posible correspondiente a la capacidad de memoria de la tarjeta y la marca .
- 4 Determine la composición de la imagen mientras la mira en el monitor.**
- 5 Presione a medias el botón obturador.**
- 6 Presione el botón obturador a fondo para iniciar la grabación.**
 - Se encenderá la lámpara naranja a la derecha del visor.
 - Cuando se está grabando un vídeo, la cámara ajusta el enfoque y la exposición automáticamente, de acuerdo al sujeto en movimiento.
 - Durante la grabación de vídeos,  se ilumina de color rojo y se muestra el tiempo de grabación posible.
- 7 Presione de nuevo el botón obturador para detener la grabación.**
 - La lámpara naranja parpadea mientras el vídeo se almacena en la tarjeta.
 - Cuando el tiempo de grabación disponible se haya cumplido, la grabación se detendrá automáticamente.
 - Para volver al modo de fotografía de imágenes fijas, presione  en el menú principal y seleccione  PHOTO (Imagen fija).



Nota

- Durante la grabación de vídeos, el flash no se dispara.
- Se tarda más en almacenar vídeos que imágenes fijas.
- Los segundos restantes varían dependiendo del modo de grabación.
- No podrá grabar vídeos con sonido.

ZOOM DE ACERCAMIENTO SOBRE EL SUJETO (ZOOM ÓPTICO)

La fotografía telefoto y gran angular es posible con un aumento de 3x (el límite del zoom óptico, equivalente a 35 mm - 105 mm en una cámara de 35 mm). Combinando el zoom óptico con el digital, podrá lograr un aumento máximo de aproximadamente 10x.









- 1 Abra completamente el cubreobjetivo.**
 - La cámara se enciende en el modo de fotografía.
- 2 Empuje/tire el mando de zoom mientras observa el sujeto en el monitor o en el visor.**
- 3 Tome la foto.**



Nota

- Las imágenes tomadas con el zoom digital pueden aparecer granuladas.

USO DEL FLASH

- 1 Abra completamente el cubreobjetivo.**
 - La cámara se enciende en el modo de fotografía.
- 2 Presione  ().**
 - Se visualiza el ajuste actual del flash.
- 3 Presione  () para cambiar el modo de flash al ajuste que desea.**
 - Cada vez que presiona  , el modo de flash cambia en la secuencia siguiente:
"AUTO" – "  Reducción de ojos rojos" – "  Flash de relleno" – "  Flash desactivado".
- 4 Presione a medias el botón obturador.**
 - Cuando el flash está listo para disparar, se enciende la lámpara naranja.
- 5 Presione el botón obturador a fondo para tomar la foto.**

Es

Flash automático (sin indicación)

El flash se dispara automáticamente en condiciones de baja iluminación o de contraluz.

Flash con reducción de ojos rojos (👁)

El modo de flash con reducción de ojos rojos reduce este fenómeno emitiendo destellos previos antes que se dispare el flash regular.

Flash de relleno (⚡)

El flash se dispara siempre, cada vez que se libera el botón disparador.

Flash desactivado (🔌)

El flash no se dispara, ni siquiera en condiciones de baja iluminación.

■ USO DEL AUTODISPARADOR

Esta función le permite realizar fotografías utilizando el disparador automático. Para fotografiar con disparador automático, coloque la cámara de forma segura sobre un trípode o una superficie nivelada. Esta función resulta conveniente para realizar fotografías en las que desea aparecer usted mismo.





1 Abra completamente el cubreobjetivo.

- La cámara se enciende en el modo de fotografía.

2 Presione (👁).

- El monitor se enciende y el ajuste actual del autodesparador se visualiza.

3 Presione (👁) para ajustar el modo de disparador automático a ON o OFF.

- El ajuste cambia entre  ON y  OFF cada vez que se presiona . Cuando se selecciona el autodesparador, aparece el símbolo  en el monitor.

4 Tome la foto.

- La lámpara del autodesparador se enciende durante aproximadamente 10 segundos, y luego empieza a parpadear. Después de parpadear durante 2 segundos con el tono de pitido, se toma la foto.
- El modo de autodesparo se cancela de forma automática tras una toma.

Es

FOTOGRAFÍA AVANZADA

FOTOGRAFÍA SECUENCIAL

Esta función le permite capturar imágenes fijas en rápida sucesión presionando y manteniendo presionado el botón disparador (hasta 11 imágenes a 1,5 cuadros por segundo mediante fotografía secuencial en el modo HQ). Se recomienda usar este modo para fotografiar sujetos en movimiento, debido a que podrá seleccionar la mejor imagen de entre una serie de tomas secuenciales. El enfoque, la exposición y el balance del blanco quedan bloqueados en el primer cuadro. Posteriormente, también podrá borrar las fotos no deseadas.

 FUNCIONES DE LOS MENÚS – Menús de modo

SELECCIONAR EL ÁREA DE MEDICIÓN (MEDICIÓN PUNTUAL)

En condiciones de contraluz, su sujeto podría aparecer oscuro si toma la foto con el valor fotométrico normal (Medición ESP digital). En este caso, cambie el área de medición al centro del visor (Medición puntual) para que el sujeto se pueda fotografiar con una exposición óptima, independientemente de la luz de fondo.





ESP (ESP Digital) : Mide separadamente el centro del visor y el área circundante para obtener una exposición óptima.

 **(Medición puntual)** : Mide sólo el centro del visor para obtener la exposición apropiada para el sujeto.

 FUNCIONES DE LOS MENÚS – Menús de modo

FOTOGRAFÍA EN EL MODO MACRO

El modo macro le permite fotografiar situado a una distancia de 20 cm – 50 cm del sujeto.

- 1 Abra completamente el cubreobjetivo.
- 2 Presione  ().
- 3 Presione  () para ajustar el modo macro a ON o OFF.
- 4 Tome la foto.

Es

REPRODUCCIÓN

VISUALIZACIÓN DE IMÁGENES FIJAS

- 1 Presione  con el cubreobjetivo cerrado.**
 - El monitor se enciende y se visualiza la última imagen fotografiada. (Reproducción de un solo cuadro.)
- 2 Utilice las teclas de control para reproducir otras imágenes.**

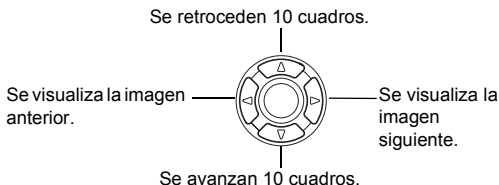

- 3 Presione  para cancelar la reproducción.**
 - El monitor y la cámara se apagan.

Visualización rápida (QUICK VIEW)

Es

Esta función le permite reproducir imágenes mientras la cámara está en el modo de fotografía. Esto es útil cuando desea verificar los resultados de la toma y volver a fotografiar rápidamente.

- 1 Presione rápidamente  (QUICK VIEW) dos veces (doble clic) en el modo de fotografía.**
- 2 Presione a medias el botón obturador para volver al modo de fotografía.**

Reproducción de primeros planos

Las imágenes visualizadas en el monitor se pueden ampliar en pasos hasta un máximo de 4 veces su tamaño original.

- 1 Presione  con el cubreobjetivo cerrado.**
 - El monitor se enciende y se visualiza la última imagen fotografiada.

2 Utilice las teclas de control para seleccionar la imagen fija que desea ampliar.

- No es posible ampliar imágenes con .

3 Tire del mando de zoom hacia .

- La ampliación aumenta cada vez que tira del mando de zoom.
- Para que la imagen vuelva al tamaño original (1x), empuje el mando de zoom hacia .

Visualización de índice

Esta función le permite visualizar varias imágenes en el monitor de manera simultánea. El número de imágenes que se muestra puede ser 4, 9 o 16.

1 Presione con el cubreobjetivo cerrado.

- El monitor se enciende y se visualiza la última imagen fotografiada. (Reproducción de un solo cuadro)

2 Empuje el mando de zoom hacia para acceder al modo de visualización de índice.

- Utilice las teclas de control para seleccionar la imagen.
- Para volver a la reproducción de un sólo cuadro, tire el mando de zoom hacia .

REP. VIDEO (MOVIE PLAY) – Reproduce video

1 Presione con el cubreobjetivo cerrado.

- Se enciende el monitor.

2 Utilice las teclas de control para visualizar la imagen con .

3 Presione .

- Aparece el menú superior.

4 Presione para seleccionar MOVIE PLAY.

5 Presione para seleccionar PLAYBACK, y luego presione .



- Se reproducirá el vídeo. Cuando finaliza la reproducción, se vuelve automáticamente al principio del vídeo.
- El menú MOVIE PLAYBACK se visualiza de nuevo una vez finalizada la reproducción.

Es

PLAYBACK: Se reproduce otra vez el vídeo entero.

FRAME BY FRAME : Reproduce el vídeo de forma manual, cuadro por cuadro.

EXIT : Sale del modo de reproducción de vídeo.

Presione   para seleccionar la operación deseada, y luego presione .

Cuando se selecciona FRAME BY FRAME

 : Se visualiza el primer cuadro del vídeo.

 : Se visualiza el último cuadro del vídeo.

 : Se visualiza el cuadro siguiente. El vídeo se puede visualizar continuamente manteniendo presionado el botón.

 : Se visualiza el cuadro anterior. Si mantiene presionado el botón, podrá ver el vídeo de forma continuada hacia atrás.

 : Se visualiza el menú MOVIE PLAYBACK.

PROTECCIÓN DE FOTOGRAFÍAS

Se recomienda proteger las imágenes importantes para no borrarlas involuntariamente.

1 Presione con el cubreobjetivo cerrado.

- Se enciende el monitor.

2 Utilice las teclas de control para visualizar la imagen que desea proteger.

3 Presione .

- Se visualiza el menú superior.

4 En el menú superior, seleccione **MODE MENU** → **PLAY** → , y luego presione .

5 Presione para seleccionar **ON**, y luego presione .

- Para cancelar la protección, seleccione **OFF**.
- Vuelva a presionar  para salir del menú.



Nota

- Las imágenes protegidas no se pueden borrar mediante la función de borrado de un solo cuadro/todos los cuadros, pero se pueden borrar con la función de formateo.

BORRADO DE FOTOGRAFÍAS

Esta función permite borrar las imágenes grabadas. Puede elegir entre el borrado de un solo cuadro o de todos los cuadros.









Note

- No podrá borrar las imágenes protegidas. Cancele la protección antes de borrar dichas imágenes.
- Una vez borradas, las imágenes no se pueden recuperar. Tenga cuidado de no borrar involuntariamente las imágenes que desea conservar.

Borrar un solo cuadro









Esta función borra sólo la imagen mostrada en el monitor. La función de borrado de todos los cuadros puede usarse para suprimir todas las imágenes de la tarjeta de una sola vez.

- 1 Presione  con el cubreobjetivo cerrado.**
 - Se enciende el monitor.
- 2 Utilice las teclas de control para visualizar la imagen que desea borrar.**
- 3 Presione .**
 - Aparece el menú superior.
- 4 Presione  para seleccionar  ERASE.**
- 5 Presione   para seleccionar YES, y luego presione .**

La imagen se borra y el menú se cierra.

Es

Borrar todos los cuadros

- 1 En el menú superior del modo de reproducción, seleccione MODE MENU → CARD → CARD SETUP, y luego presione .**
- 2 Presione   para seleccionar  ALL ERASE, y luego presione .**
- 3 Presione   para seleccionar YES, y luego presione .**
 - Se borran todas las imágenes.

■ CONFIG. TARJ. (CARD SETUP) – FORMATEO DE LA TARJETA

Esta función le permite formatear la tarjeta. Al formatearlas, las tarjetas quedan preparadas para recibir los datos. Antes de utilizar tarjetas que no sean de Olympus o que hayan sido formateadas en un ordenador, deberá formatearlas con esta cámara.

Todos los datos existentes, incluso las imágenes protegidas, se borran cuando se formatea la tarjeta. Antes de formatear una tarjeta usada, asegúrese de transferir los datos importantes a un ordenador.

1 En el menú superior, seleccione **MODE MENU** → **CARD** → **CARD SETUP**, y luego presione .

- Modo de fotografía.
Se visualiza la pantalla  **FORMAT**.
- Modo de reproducción.
Se visualiza la pantalla **CARD SETUP**.

2 Si se muestra la pantalla **FORMAT**, presione para seleccionar **YES**.

Si se muestra la pantalla **CARD SETUP**, presione   para seleccionar  **FORMAT** y luego presione .
Cuando aparezca la pantalla  **FORMAT**, presione  para seleccionar **YES**.

3 Presione .

- Se muestra la barra **BUSY** de disponibilidad y se formatea la tarjeta.

Es

REPRODUCCIÓN EN UN TELEVISOR

Emplee el cable de vídeo suministrado con la cámara para reproducir en el televisor imágenes grabadas (imágenes fijas y vídeos).

Se pueden reproducir tanto imágenes fijas como vídeos.

- 1 Compruebe que el televisor y la cámara estén apagados. Conecte el cable de vídeo al jack VIDEO OUT de la cámara y a la terminal de entrada de vídeo del televisor.**

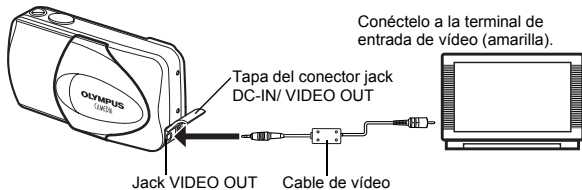

- 2 Encienda el televisor y cambie al modo de entrada de vídeo.**

- Si desea información sobre cómo cambiar a entrada de vídeo, consulte el manual de instrucciones del televisor.

- 3 Presione .**

- En el televisor aparecerá la última imagen tomada. Utilice las teclas de control para seleccionar la imagen que desea visualizar.
- Las funciones de reproducción de primeros planos, de visualización de índice y de reproducción de diapositivas también se pueden usar en una pantalla de televisor.



Nota

- Se recomienda utilizar el adaptador de CA opcional cuando utiliza la cámara con un televisor.
- Compruebe que el tipo de señal de salida de vídeo de la cámara coincida con el tipo de señal de vídeo del televisor.

Es

AJUSTES DE IMPRESIÓN

Con solo especificar el número de impresiones que desea de cada imagen de la tarjeta y si desea incluir o no la fecha y la hora, podrá imprimir las imágenes deseadas según los datos de la orden de impresión, con una impresora compatible con DPOF o en un establecimiento fotográfico DPOF.

¿Qué es DPOF?

DPOF son las siglas de Digital Print Order Format. DPOF es el formato utilizado para registrar información sobre impresión automática desde las cámaras digitales.

Si acude con una tarjeta que contenga datos de la reserva de impresión a un establecimiento fotográfico que soporte el formato DPOF, se podrán imprimir las imágenes según las reservas de impresión DPOF. Las imágenes también pueden imprimirse en casa en una impresora personal compatible con el formato DPOF.

Orden de impresión de todos los cuadros

Utilice esta función para imprimir todas las imágenes almacenadas en la tarjeta. Seleccione el número de impresiones deseado y si desea que se incluyan la fecha y la hora.

Orden de impresión de un solo cuadro

Utilice esta función para imprimir sólo las imágenes seleccionadas. También se utiliza para modificar el número reservado de impresiones y los ajustes de fecha/hora. Visualice el cuadro que desea imprimir y seleccione el número de impresiones.

Reposición de los datos de la reserva de impresión

Esta función le permite recuperar los ajustes por omisión de los datos de reserva de impresión de las imágenes almacenadas en la tarjeta.

Para mayores detalles, consulte con el "Manual de consulta" del CD-ROM.

DESCARGAR FOTOGRAFÍAS A UN ORDENADOR

Si conecta la cámara a un ordenador mediante el cable USB suministrado, las imágenes de la tarjeta pueden ser transferidas al ordenador. Algunos OS (sistemas operativos) pueden requerir una configuración especial antes de conectar a la cámara por primera vez. Siga el diagrama de abajo. Para mayores detalles sobre los procedimientos de la tabla, consulte con el "Manual de consulta" del software del CD. Consulte también la "Guía de instalación del software" incluida en el paquete del CD-ROM.

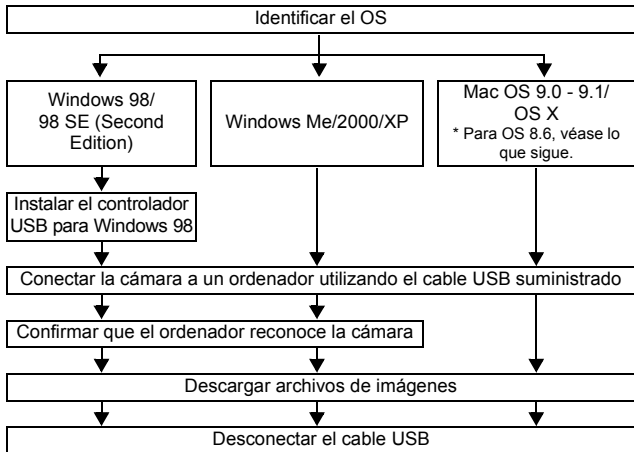

Es

* Aunque su ordenador tenga un conector USB, puede suceder que la transferencia de datos no pueda efectuarse correctamente si está utilizando cualquiera de los sistemas operativos indicados abajo, o si tiene un conector USB add-on (tarjeta de extensión, etc.).

- Windows 95/NT 4.0
- Windows 98/98 SE actualizado de Windows 95
- Mac OS 8.6 o inferior (excepto Mac OS 8.6 equipado con Soporte USB MASS Storage 1.3.5 instalado en la fábrica)
- No se garantiza la transferencia de datos en un sistema de ordenador de fabricación casera o en un OS no instalado en fábrica.



Note

- Usted puede ver imágenes utilizando aplicaciones gráficas que soporten JPEG (Paint Shop Pro, Photoshop, etc.); browsers (navegadores) de Internet (Netscape Communicator, Microsoft Internet Explorer, etc.); software CAMEDIA Master; u otro software. Para los detalles sobre el uso de aplicaciones gráficas comerciales, refiérase a sus respectivos manuales de instrucciones.

- Se requiere QuickTime para reproducir vídeos. QuickTime está incluido en el CD de software suministrado.
- Si desea procesar imágenes, asegúrese de descargarlas primero a su ordenador. Dependiendo del software, los archivos de imágenes se pueden destruir si se procesan (rotan, etc.) las imágenes mientras se encuentran en la tarjeta.

PARA USUARIOS DE OTROS OS

Los usuarios que están utilizando otros OS no pueden utilizar el cable USB suministrado para conectar la cámara directamente al ordenador.

- **Windows 95**
- **Windows NT**
- **Mac OS anterior a OS 9**

Puede descargar imágenes directamente a su ordenador utilizando un adaptador para tarjetas PC.

¿Su ordenador dispone de un interfaz USB?

¿Hay un puerto marcado  en su ordenador?

No

Sí

Sí

No

¿Es su OS uno de los siguientes?

- Windows 98
- Windows 2000
- Windows Me
- Windows XP
- Mac OS 9/X

Conectar la cámara directamente a su ordenador utilizando el cable USB suministrado.



Utilice el lector/escritor USB opcional.

* Determinados lectores de tarjeta podrían no ser compatibles con Mac OS X. Para obtener la información más actualizada posible acerca de la compatibilidad, consulte la página web de Olympus.

Es

¿Su ordenador dispone de una ranura para tarjetas PC incorporada?

No

Sí

Utilice el adaptador para tarjetas PC opcional.









* No soportado por Windows NT4.0 ni menor.

Consulte con el representante Olympus más cercano.

Para mayores detalles, consulte con el "Manual de consulta" del CD-ROM.
Para la conexión al ordenador, consulte la "Guía de instalación del software" incluida en el paquete del CD-ROM.

CÓDIGOS DE ERROR

Es

Indicaciones del monitor	Causas posibles	Acciones correctivas
 NO CARD	[NO TARJETA] Hay un problema con la tarjeta.	Inserte una tarjeta, o inserte una tarjeta diferente. Limpie los contactos de color dorado con un papel limpiador (en venta en las tiendas del ramo) e inserte la tarjeta otra vez. Si el problema persiste, formatee la tarjeta. Si no puede formatearse la tarjeta, no podrá utilizarla.
 CARD ERROR	[ERROR TARJEJA] No es posible grabar, reproducir o borrar las imágenes de esta tarjeta.	Esta tarjeta no puede ser utilizada. Inserte una nueva tarjeta.
 WRITE-PROTECT	[PROT. ESCR] Está prohibido escribir en esta tarjeta.	El ordenador ajusta la tarjeta a Read-only (sólo lectura). Cancele el ajuste utilizando el ordenador.
 CARD FULL	[TARJ. LLENA] La tarjeta está llena. No pueden realizarse más fotografías o no puede grabarse más información, como por ejemplo reservas de impresión.	Reemplace la tarjeta o borre las imágenes no deseadas. Antes de borrar, transfiera las imágenes importantes a un ordenador.
 NO PICTURE	[NO IMAGEN] No hay imágenes en la tarjeta.	No hay ninguna imagen contenida en la tarjeta. Grabe las imágenes.
 PICTURE ERROR	[ERROR IMAGEN] La imagen seleccionada no puede ser reproducida en esta cámara.	Para verla, utilice el software de procesamiento de imágenes en un ordenador. Si aún no consigue reproducirla, significa que el archivo de imágenes está dañado.
 CARD COVER OPEN	[TAPATARJ. AB.] La tapa de la tarjeta está abierta.	Cierre la tapa de la tarjeta.
	La tarjeta no está formateada.	Formatee la tarjeta.

ESPECIFICACIONES

Tipo de producto	: Cámara digital (para fotografía y visualización)
Sistema de grabación	
Imagen fija	: Grabación digital, JPEG (de acuerdo con las Normas de Diseño para Sistema de Archivos de Cámara (DCF)), Compatible con la norma Exif 2.2, Formato de Reserva de impresión Digital (DPOF), compatible con PRINT Image Matching II (adaptador de imágenes).
Vídeo	: Soporte QuickTime Motion JPEG
Memoria	: xD-Picture Card (16 -256 MB)
Núm. de imágenes almacenables	
Utilizando una tarjeta de 16 MB	: Aprox. 6 cuadros (SHQ: 2.048 x 1.536) Aprox. 20 cuadros (HQ: 2.048 x 1.536) Aprox. 76 cuadros (SQ1: 1.024 x 768) Aprox. 165 cuadros (SQ2: 640 x 480)
Núm. de píxeles efectivos	: 3.200.000 píxeles
Elemento captador de imágenes	: Elemento captador de imágenes CCD de estado sólido, de 1/2,5", 3.340.000 píxeles (en total)
Objetivo	: Objetivo Olympus 5,8 to 17,4 mm, f3,1 a 5,2, 5 elementos en 3 grupos (equivalente a un objetivo de 35 mm a 105 mm en una cámara de 35 mm)
Sistema fotométrico	: Medición ESP digital, medición puntual
Velocidad del obturador	: 1/2 a 1/1.000 seg. (2 seg. en el modo NIGHT SCENE)
Alcance de disparo	: 50 cm a ∞ (normal) 20 cm a 50 cm (modo macro)
Visor	: Visor óptico de imagen real
Monitor	: Pantalla LCD TFT a color de 1,8", 85.000 píxeles
Conector exterior	: Jack DC-IN, conector USB (mini-B), jack VIDEO OUT

Es

Sistema de calendario : Hasta 2099
automático

Entorno de funcionamiento

- Temperatura : 0°C a 40°C (32°F a 104°F) (funcionamiento)
-20°C a 60°C (-4°F a 140°F) (almacenamiento)
- Humedad : 30% - 90% (funcionamiento)/10% - 90%
(almacenamiento)
- Fuente de alimentación : 1 pila de litio CR-V3, o 2 pilas alcalinas AA (R6),
o dos pilas NiMH.
Adaptador de CA (opcional)
No se pueden usar pilas de manganeso (zinc-carbón).
- Dimensiones : 108 mm (An.) x 57,5 mm (Alt) x 40 mm (P.)
(excluyendo los salientes)
- Peso : 170 g (sin pilas ni tarjeta)

LAS ESPECIFICACIONES SE ENCUENTRAN SUJETAS A CAMBIOS SIN
PREVIO AVISO NI OBLIGACION ALGUNA POR PARTE DEL
FABRICANTE.

Es

MEMO

MEMO

OLYMPUS

<http://www.olympus.com/>

OLYMPUS OPTICAL CO., LTD.

Customer support (Japanese language only): Tel. 0426-42-7499 Tokyo

OLYMPUS AMERICA INC.

Two Corporate Center Drive, Melville, NY 11747-3157, U.S.A. Tel. 631-844-5000

Technical Support (USA)

24/7 online automated help: <http://support.olympusamerica.com/>

Phone customer support: Tel. 1-888-553-4448 (Toll-free)

Our phone customer support is available from 8 am to 10 pm
(Monday to Friday) ET

E-Mail: distec@olympus.com

Olympus software updates can be obtained at: <http://olympus.com/digital/>

OLYMPUS OPTICAL CO. (EUROPA) GMBH.

Premises/Goods delivery: Wendenstrasse 14-18, 20097 Hamburg, Germany
Tel. **+49(0)40 - 23 77 30/+49(0)40 - 23 77 33**

Letters: Postfach 10 49 08, 20034 Hamburg, Germany

European Technical Customer Support:

Please visit our homepage <http://www.olympus-europa.com>

or call our TOLL FREE NUMBER : **00800 - 67 10 83 00**

for Austria, Belgium, Denmark, Finland, France, Germany, Italy, Luxemburg,
Netherlands, Norway, Portugal, Spain, Sweden, Switzerland, United Kingdom

- Please note some (mobile) phone services/provider do not permit access or request an additional prefix to +800 numbers.

For all not listed European Countries and in case that you can't get connected to the above mentioned number please make use of the following

CHARGED NUMBERS: **+49(0)1805 - 67 10 83** or **+49(0)40 - 23 77 38 99**

Our Technical Customer Support is available from 9 am to 6 pm MET (Monday to Friday)

© 2003 OLYMPUS OPTICAL CO., LTD.