

SAMSUNG

REPRODUCTOR DE DVD LEITOR DE DVD

DVD-E232

DVD-E234

DVD-E235

DVD-E335

DVD-E435

SAMSUNG

ELECTRONICS



AK68-00141F

ES

PT

1. Instalación

Asegúrese de que la tensión de alimentación de la red local es compatible con la que se indica en la etiqueta de identificación pegada al dorso del reproductor. Instálelo horizontalmente, sobre un soporte adecuado (mueble) dejando suficiente espacio libre alrededor del aparato para que tenga buena ventilación (7 a 10 cm). Cerciérese de que las aberturas de ventilación no queden cubiertas. No coloque nada encima del reproductor DVD. No ponga el reproductor encima de amplificadores o en cualquier otro equipo que libere calor. Antes de desplazar el reproductor compruebe que el compartimento del disco esté vacío. Esta unidad ha sido diseñada para trabajar continuamente. Cuando lo apaga (posición standby) no se desconecta de la red. Si Ud. desea desconectarlo de la red, desenchúfelo; esto se recomienda si no utiliza el aparato durante cierto tiempo.

2. Para su seguridad

Nunca abra el reproductor ni ninguno de los elementos de su interior. Podría ser peligroso para Ud. y para algunos componentes delicados. Además se corre el peligro de recibir una descarga eléctrica y los rayos láser. No acerque los ojos a las cercanías del portadiscos abierto u otras aberturas para mirar al interior del equipo.

3. Cuidado

Proteja el equipo de la humedad y del calor excesivo (chimenea), así como de cualquier otro equipo que produzca potentes campos magnéticos o eléctricos (altavoces, etc.). Desconecte el cable de alimentación de la red si el reproductor funciona mal. Este equipo no ha sido fabricado para uso industrial, sino para uso doméstico. Este producto se destina exclusivamente para uso personal. Copiar Discos o descargar música para su venta posterior u otras actividades comerciales constituye o puede constituir una violación contra las leyes de derechos de reproducción.

DESCARGO DE RESPONSABILIDADES DE GARANTIA: HASTA EL LIMITE PERMITIDO POR LA LEY CORRESPONDIENTE, SE EXCLUYE CUALQUIER DECLARACION O GARANTIA DE NO VIOLACION DE DERECHOS DE REPRODUCCION U OTROS DERECHOS DE PROPIEDAD INTELECTUAL QUE RESULTEN DEL USO DE ESTE PRODUCTO BAJO CONDICIONES DIFERENTES A LAS ESPECIFICADAS ANTERIORMENTE.

Condensación : Si traslada el reproductor o los discos de un lugar frío a otro cálido, por ejemplo mientras los transporta en invierno, espere unas dos horas para que adquieran la temperatura del nuevo lugar. Así evitará daños graves.

4. Discos

Maneje los discos con cuidado. Coloque los dedos en el borde o el agujero. Ponga los discos con la etiqueta hacia arriba (en el caso de discos de un solo lado). Limpie los discos con un paño suave, desde el centro hacia el borde. Guarde los discos en sus cajas y en posición vertical. Coloque el disco correctamente en bandeja utilizando el área de guía. No utilice sprays limpiadores, o disolventes si el disco está sucio. Limpie suavemente con un paño humedecido (sólo con agua) haciendo un movimiento circular, ya que de otro modo pueden producirse rayas que causarán ruidos durante la reproducción

5. Pilas

La pila utilizada en este aparato contiene sustancias químicas que pueden dañar el medio ambiente. No elimine las pilas en la corriente de residuos domésticos. Se recomienda que el cambio de pilas lo realice un técnico.

6. Mantenimiento de la caja

Por razones de seguridad, asegúrese de desconectar el enchufe de la toma de corriente.

- No use benceno, diluyentes u otros solventes para la limpieza.
- Limpie la caja con un trapo suave.

1

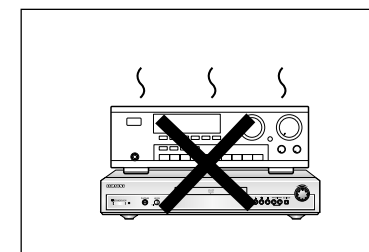
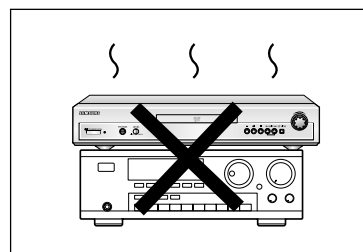
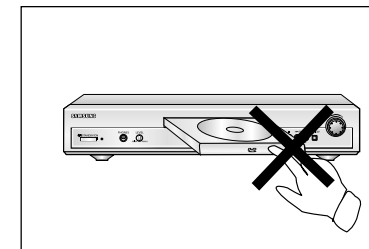
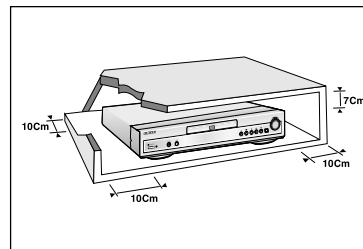

2

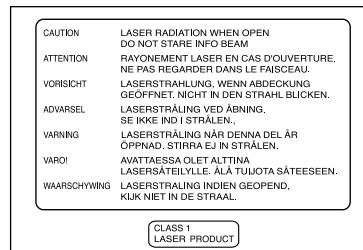

3

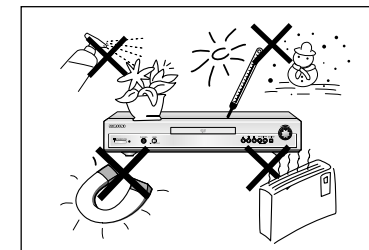

4

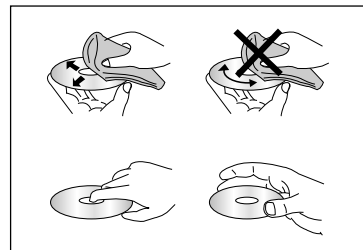

5

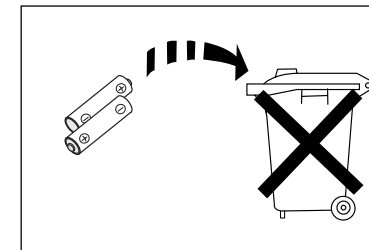

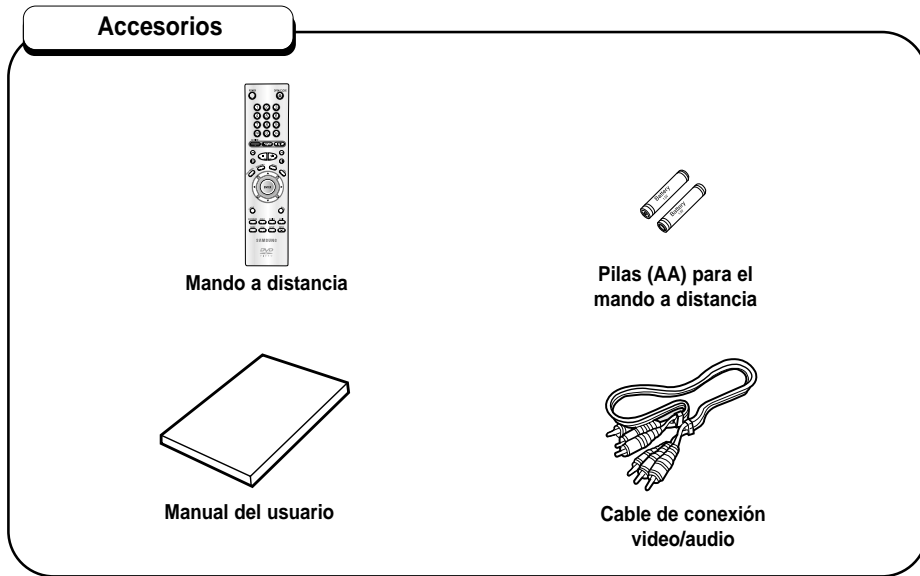

Instalación de las pilas en el mando a distancia

- 1 Abra la tapa de las pilas en la parte de atrás del mando a distancia.
- 2 Cargue las pilas. Asegúrese de que las polaridades (+ y -) se alineen correctamente.
- 3 Cierre la tapa de las pilas.

Si el mando a distancia no funciona adecuadamente

- Compruebe la polaridad + - de las pilas.(pila seca)
- Compruebe si las pilas se han agotado.
- Compruebe si el sensor del mando a distancia está obstruido por algún tipo de obstáculo.
- Compruebe si hay alguna luz fluorescente cerca.

Instalación

Características del disco.....	6
Tipo y características del disco	7
Descripciones-Panel frontal.....	8
Indicadores de visualización.....	10
Descripciones-Panel trasero	11
Manejo del mando a distancia.....	14

Conexiones

Conexiones	18
------------------	----

Funciones Básicas

Reproducción de un disco.....	20
Funciones de búsqueda o salto del capítulo o pista	22
Función de representación	23
Uso del menú del disco y de títulos	24
Uso del menú de funciones	25
Repetición de la reproducción.....	26

Funciones Avanzadas

Ajuste de la relación de aspecto (EZ View)	27
Reproducción Slow Repeat.....	29
Para seleccionar el audio	30
Cómo seleccionar el idioma de subtítulos.....	31
Cómo seleccionar el ángulo de pantalla deseado	32
Uso de la Función Instant Replay/Skip	33
Para utilizar la función BOOKMARK (Marcador)	34
Utilizando las funciones ZOOM y SONIDO 3D.....	35
Reproducción de MP3/WMA	36
Para programar en el orden deseado	38
Reproducción de Picture CD.....	39

Para Cambiar El Menu Ajuste

Cómo cambiar el menú de ajuste	41
Cómo instalar el idioma	42
Cómo instalar las opciones de audio	44
Cómo instalar el sonido envolvente	45
Cómo ajustar las opciones de pantalla	46
Cómo ajustar la calificación.....	48
Controlando su TV con el mando a distancia	49

Referencia

Posibles problemas y sus soluciones	50
Especificaciones	51
Garantía	52

Características del disco

Excelente Sonido

El sistema Dolby Digital desarrollado por los laboratorios Dolby proporciona una reproducción sonora clara como el cristal.

Pantalla

El video con la tecnología de compresión MPEG-2. Pueden observarse imágenes normales y de pantalla ancha(16:9).

Movimiento lento

Una escena importante puede verse en cámara lenta.

Reproducción programada

Posibilidad de programar las pistas de audio en el orden deseado. (CD, WMA, MP3)

Control de la calificación

El control de la calificación permite al usuario fijar niveles para evitar que los niños vean películas no adecuadas como las que contienen escenas violentas o para adultos, etc..

Varias funciones

Ud. puede seleccionar varios idiomas (Audio/Subtítulos) y ángulos de pantalla mientras disfruta de las películas.

Easy View

Easy View puede convertir las imágenes de formato Buzón a visualización de pantalla completa en su TV convencional.

Digital Photo Viewer (JPEG)

Usted puede ver las fotos digitales en su TV.

Repetición

Ud. puede repetir una canción o película pulsando simplemente la tecla REPEAT.

MP3/WMA

Esta unidad puede reproducir discos con archivos MP3/WMA.

Repetición Instantánea

Esta función se usa para volver a reproducir la película 10 segundos antes de la posición actual.

Avance rápido

Esta función salta la reproducción 10 segundos hacia delante.

NOTA

* Discos que no se pueden reproducir en este reproductor:

- DVD-ROM
- DVD-RAM
- CD-ROM
- CDV
- CDI
- Capa HD de Super Audio CD

• Discos CDG de audio solamente, no gráficos.

* La capacidad de reproducción puede depender de las condiciones de la grabación:

- DVD-R
- CD-RW
- DVD+RW, -RW

PROTECCIÓN DE COPIADO

• Muchos discos DVD están codificados con la protección de copiado. Debido a esto, Ud. debe conectar la salida video del DVD directamente al televisor, no a un videograbador. La conexión al videograbador puede causar distorsión de la imagen.

• Este producto incorpora tecnología de protección de copiado, protegida por patentes estadounidenses y otros derechos de propiedad intelectual en posesión registrada de Macrovision Corporation y otros propietarios. El uso de esta tecnología de protección de copiado debe ser autorizado por Macrovision Corporation y está destinado al uso doméstico y usos delimitados de reproducción exceptuando las expresas autorizaciones de Macrovision Corporation. Se prohíbe la ingeniería hacia atrás o desmontaje.

Tipo y características del disco

Este reproductor DVD puede reproducir los siguientes discos que tienen las marcas correspondientes:

Tipo del disco (Marca)	Tipos de grabación	Tipos de la grabación	Tiempo máximo de reproducción	Características
DVD	Audio + Video	12 Cm	Disco de una cara 240 min. Disco de dos caras 480 min.	<ul style="list-style-type: none"> • El DVD tiene excelente sonido y video debido al sistema Dolby Digital y MPEG-2. • Varias funciones de pantalla y audio puede seleccionarse fácilmente en el menú de ajuste.
		8 Cm	Disco de una cara 80 min. Disco de dos caras 160 min.	
VIDEO-CD 	Audio + Video	12 Cm	74 min.	<ul style="list-style-type: none"> • Video con sonido CD, calidad VHS y tecnología de compresión MPEG1
		8 Cm	20 min.	
AUDIO-CD 	Audio	12 Cm	74 min.	<ul style="list-style-type: none"> • El CD se graba como señal digital con mejor calidad audio, menos distorsión y menos deterioro de la calidad audio en el tiempo.
		8 Cm	20 min.	

Marcas de los discos



• Número regional de reproducción

• Sistema radiodifusión PAL en Inglaterra, Francia, Alemania, etc..

• Dolby Digital

• Multiaudio

• Digital Audio

• DTS

• MP3

Número regional de reproducción

Tanto el reproductor DVD como los discos tienen códigos por región.

Estos códigos deben concordar para que el disco se reproduzca. De lo contrario, no se reproducirá.

El número regional para este aparato está indicado en el panel trasero.

Descripciones-Panel frontal

DVD-E232

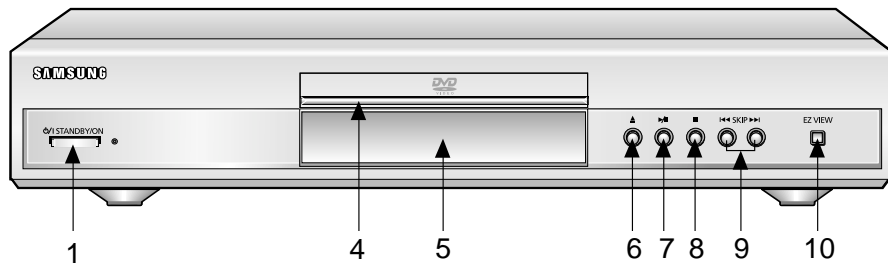

DVD-E234

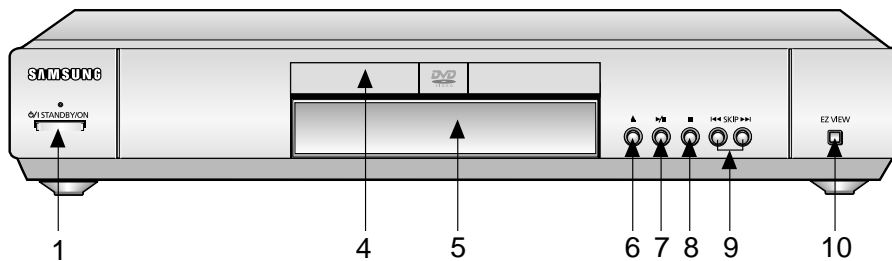

DVD-E235

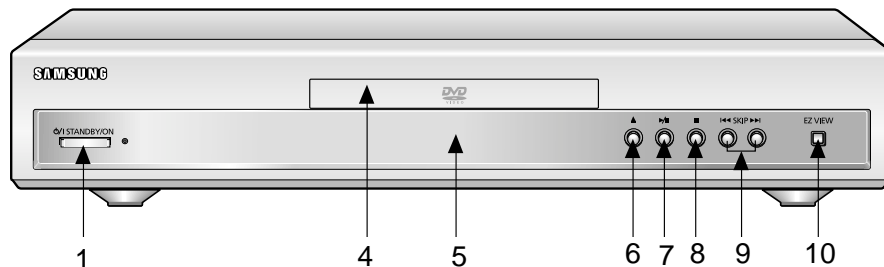

DVD-E335/DVD-E435

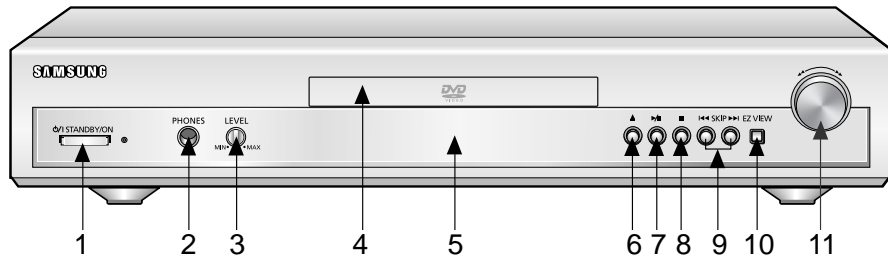

Descripciones-Panel frontal

Panel frontal

1. INDICADOR STANDBY

- Cuando el aparato se enchufe por primera vez, el indicador se enciende. Cuando se pulse la tecla POWER, el indicador se apaga.

2. CONEXION AURICULARES

- Ud. puede conectar los auriculares a éste para escuchar de manera privada.

3. VOLUMEN DE AURICULARES

- Use para ajustar el volumen de auriculares.

4. INDICADOR VERDE

- Cargar el disco aquí.

5. PANTALLA FLT

- Los indicadores de la operación aparecerán.

6. TECLA OPEN/CLOSE

- Pulse para abrir y cerrar la bandeja del disco.

7. TECLA REPRODUCCION/PAUSA (▶/⏸)

- Inicia o interrumpe la reproducción.

8. TECLA PARADA (■)

- Se detiene la reproducción.

9. TECLAS SALTO (◀◀ / ▶▶)

- Use para saltar escenas o música.

10. EASY VIEW

- Easy View puede convertir las imágenes de formato Buzón a visualización de pantalla completa en su TV convencional.

11. SHUTTLE

- Utilice PLAY de DVD y CD para el avance y retroceso rápidos.

Indicadores de visualización

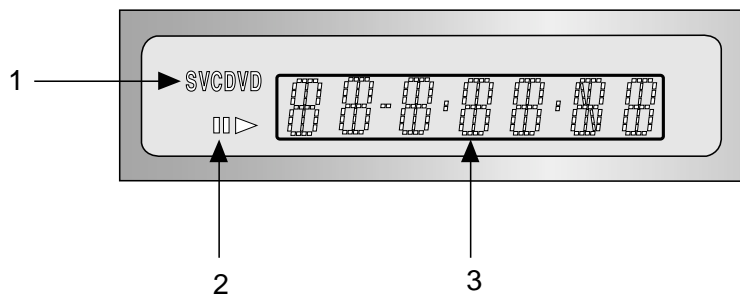

Pantalla frontal

1. Indicador tipo disco
2. Indicador operación
3. Muestra varios mensajes relativos a operaciones como PLAY, STOP, LOAD...
no DISC : No hay ningún disco cargado.
OPEN : La bandeja de discos está abierta.
LOAD : El reproductor está cargando información del disco.

Descripciones-Panel trasero

DVD-E435

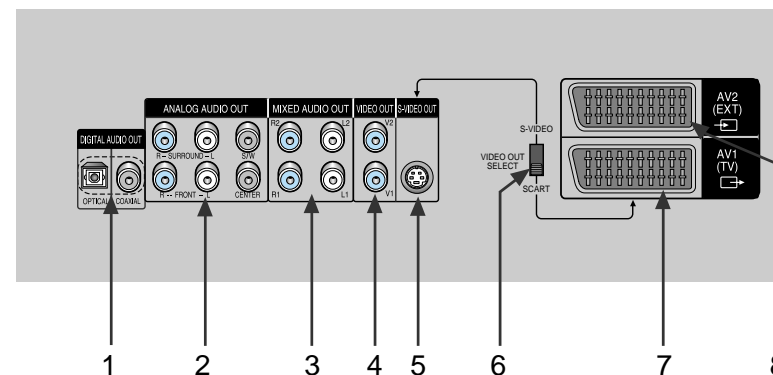

Panel trasero

- 1. TERMINAL DE SALIDA DIGITAL AUDIO**
 - Use un cable digital coaxial para conectar a AV AMP que tiene el descodificador Dolby Digital, MPEG-2 o DTS.
- 2. TERMINALES DE SALIDA ANALOGICA AUDIO DEL CANAL 5.1**
 - Conecte al amplificador con terminales de entrada o analógica del canal 5.1.
- 3. TERMINALES DE SALIDA MIXTA AUDIO**
 - Conecte a los terminales de entrada de audio de su televisor, audio/video.
- 4. TERMINAL DE SALIDA VIDEO**
 - Use un cable de video para conectar el terminal a la entrada video en su televisor.
- 5. TERMINAL DE SALIDA S-VIDEO**
 - Use el cable de S-Video para conectar este terminal al terminal S-Video en su televisor para una mayor calidad de imagen. El S-Video debe seleccionarse en el SELECTOR DE SALIDA VIDEO.
- 6. INTERRUPTOR DE SELECTOR DE SALIDA VIDEO**
 - Use el interruptor para ajustar la salida video. Si el S-Video está seleccionado, el EUROCONECTOR no funcionará. Si el euroconector está seleccionado, el S-Video no funcionará.
- 7. TERMINAL AV1 SCART**
 - Conecte al televisor en el terminal de entrada SCART.
- 8. TERMINAL AV2 SCART**
 - Conecte al video u otros equipos.

NOTA

* Seleccione el conmutador VIDEO OUT SELECT en el modo Stop o Power Off.

DVD-E232/DVD-E234/DVD-E235

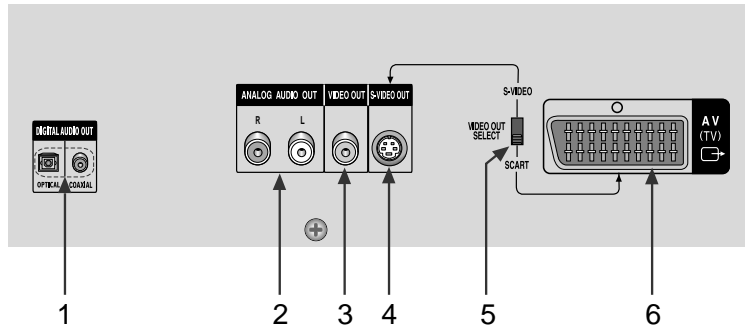

DVD-E335

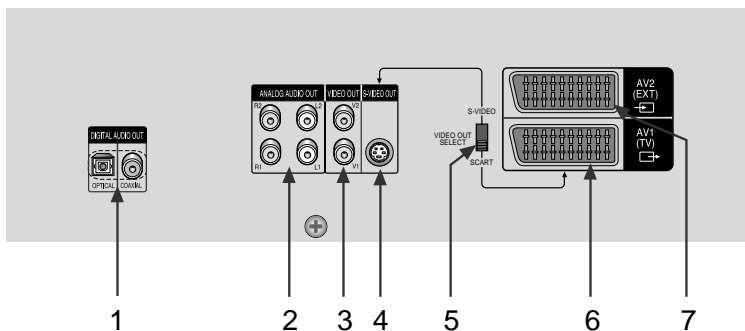

Panel trasero

1. TERMINAL DE SALIDA DIGITAL AUDIO

- Use un cable digital coaxial para conectar a AV AMP que tiene el decodificador Dolby Digital, MPEG-2 o DTS.

2. TERMINALES DE SALIDA ANALOGICA AUDIO

- Conecte a los terminales de entrada de audio de su televisor, audio/video.

3. TERMINAL DE SALIDA VIDEO

- Use un cable de video para conectar el terminal a la entrada video en su televisor.

4. TERMINAL DE SALIDA S-VIDEO

- Use el cable de S-Video para conectar este terminal al terminal S-Video en su televisor para una mayor calidad de imagen. El S-Video debe seleccionarse en el SELECTOR DE SALIDA VIDEO.

5. INTERRUPTOR DE SELECTOR DE SALIDA VIDEO

- Use el interruptor para ajustar la salida video. Si el S-Video está seleccionado, el EUROCONECTOR no funcionará. Si el euroconector está seleccionado, el S-Video no funcionará.

6. TERMINAL AV1 SCART

- Conecte al televisor en el terminal de entrada SCART.

7. TERMINAL AV2 SCART

- Conecte al video u otros equipos.

NOTA

* Seleccione el conmutador VIDEO OUT SELECT en el modo Stop o Power Off.

DVD-E232/DVD-E234/DVD-E235/DVD-E335

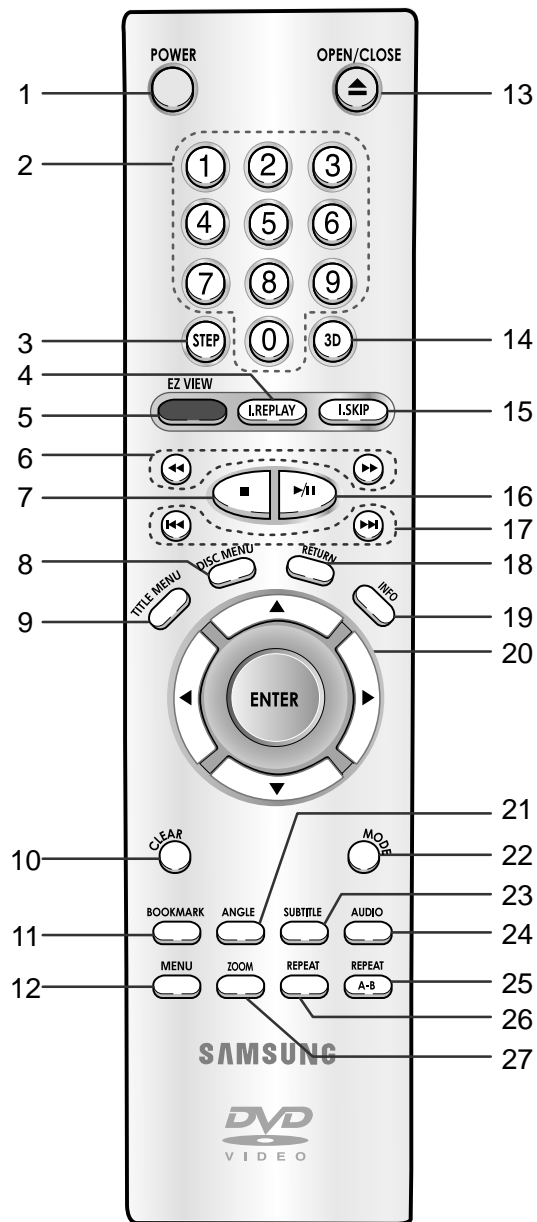

Teclas del DVD

- 1. Tecla DVD POWER**
 - Prende o apaga el aparato.
- 2. Teclas NUMEROS**
- 3. Tecla STEP**
- 4. Tecla I.REPLAY**
 - Esta función se usa para volver a reproducir la película 10 segundos antes de la posición actual.
- 5. Tecla EZ VIEW**
 - Easy View puede convertir las imágenes de formato Buzón a visualización de pantalla completa en su TV convencional.
- 6. Teclas BUSQUEDA (◀◀ / ▶▶)**
 - Para buscar hacia atrás y adelante en un disco
- 7. Tecla PARADA (■)**
- 8. Tecla DISC MENU (Menú del disco)**
 - Hace aparecer el menú del disco.
- 9. Tecla TITLE MENU (Menú de títulos)**
 - Hace aparecer el menú de títulos.
- 10. Tecla CLEAR**
 - Para quitar un menú o imagen de estados en la pantalla
- 11. Tecla BOOKMARK**
- 12. Tecla MENU**
 - Presenta en pantalla el Menú de configuración del reproductor de DVD.
- 13. Tecla OPEN/CLOSE**
 - Pulse para abrir y cerrar la bandeja del disco.
- 14. Tecla 3D**
- 15. Tecla I.SKIP (Salto instantáneo)**
 - Esta función salta la reproducción 10 segundos hacia delante.
- 16. Tecla PLAY/PAUSE (▶/||)**
 - Para iniciar/interrumpir la reproducción.
- 17. Teclas SALTO (◀◀ / ▶▶)**
 - Para saltar un título, capítulo o pista.
- 18. Tecla RETURN**
 - Para volver al menú anterior.
- 19. Tecla INFO (Información)**
 - Presenta el modo del disco en reproducción.
- 20. Teclas ENTER/DIRECCION (Tecla ARRIBA/ABAJO o IZQ./DE.)**
 - Esta tecla funciona como interruptor de volquete.
- 21. Selector ANGLE**
 - Para seleccionar el ángulo de cámara en un DVD.
- 22. Tecla MODE**
 - Para programar un orden específico.
- 23. Tecla SUBTITLE**
- 24. Selector AUDIO**
 - Para seleccionar el audio en un disco.
- 25. Tecla REPEAT A-B**
 - Para marcar un segmento para repetir entre A y B.
- 26. Tecla REPEAT**
 - Para repetir la reproducción de un título, capítulo, pista o disco.
- 27. Tecla ZOOM**
 - Amplía la imagen del DVD.

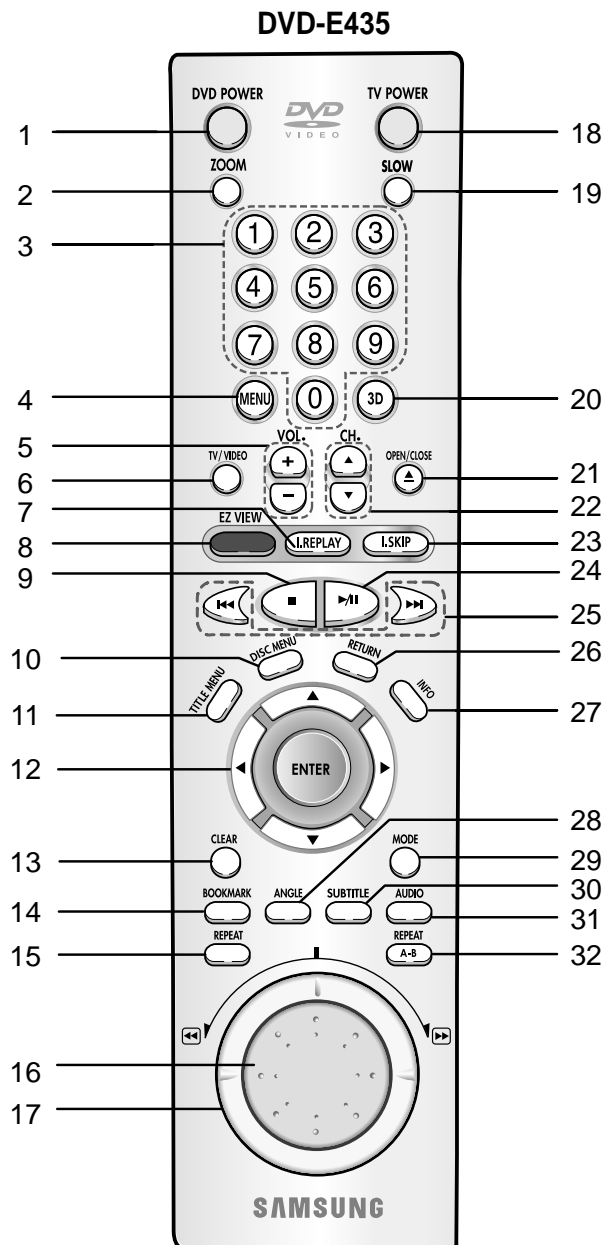

Teclas del DVD

- 1. Tecla DVD POWER**
 - Prende o apaga el aparato.
- 2. Tecla ZOOM**
 - Amplía la imagen del DVD.
- 3. Teclas NUMEROS**
- 4. Tecla MENU**
 - Presenta en pantalla el Menú de configuración del reproductor de DVD.
- 5. Teclas VOLUME**
- 6. Tecla TV/VIDEO**
- 7. Tecla I.REPLAY**
 - Esta función se usa para volver a reproducir la película 10 segundos antes de la posición actual.
- 8. Tecla EZ VIEW**
 - Easy View puede convertir las imágenes de formato Buzón a visualización de pantalla completa en su TV convencional.
- 9. Tecla PARADA (■)**
- 10. Tecla DISC MENU (Menú del disco)**
 - Hace aparecer el menú del disco.
- 11. Tecla TITLE MENU (Menú de títulos)**
 - Hace aparecer el menú de títulos.
- 12. Teclas ENTER/DIRECCION (Tecla ARRIBA/ABAJO o IZQ./DE.)**
 - Esta tecla funciona como interruptor de volquete.
- 13. Tecla CLEAR**
 - Para quitar un menú o imagen de estados en la pantalla
- 14. Tecla BOOKMARK**
- 15. Tecla REPEAT**
 - Para repetir la reproducción de un título, capítulo, pista o disco.
- 16. JOG**
 - Permite reproducir imagen por imagen. En la reproducción del CD, realiza la búsqueda de pistas.
- 17. SHUTTLE**
 - Realiza la reproducción en cámara rápida.
- 18. Tecla TV POWER**
- 19. Teclas SLOW**
- 20. Tecla 3D**
- 21. Tecla OPEN/CLOSE**
- 22. Selectores CHANNEL**
- 23. Tecla I.SKIP (Salto instantáneo)**
 - Esta función salta la reproducción 10 segundos hacia adelante.
- 24. Tecla PLAY/PAUSE (▶/||)**
 - Para iniciar/interrumpir la reproducción.
- 25. Teclas SALTO (◀◀ / ▶▶)**
 - Para saltar un título, capítulo o pista.
- 26. Tecla RETURN**
 - Para volver al menú anterior.
- 27. Tecla INFO (Información)**
 - Presenta el modo del disco en reproducción.
- 28. Selector ANGLE**
 - Para seleccionar el ángulo de cámara en un DVD.
- 29. Tecla MODE**
 - Para programar un orden específico.
- 30. Tecla SUBTITLE**
- 31. Selector AUDIO**
 - Para seleccionar el audio en un disco.
- 32. Tecla REPEAT A-B**
 - Para marcar un segmento para repetir entre A y B.

Son los ejemplos de las conexiones comunmente usadas para conectar el reproductor DVD a un televisor u otros equipos.

Antes de conectar el reproductor DVD

- Siempre apague el reproductor DVD, TV y otros equipos antes de conectar o desconectar cualquier cable.
- Para mayor información, consulte el manual del propietario de los equipos adicionales que Ud. está conectando.

Conectando a un sistema audio

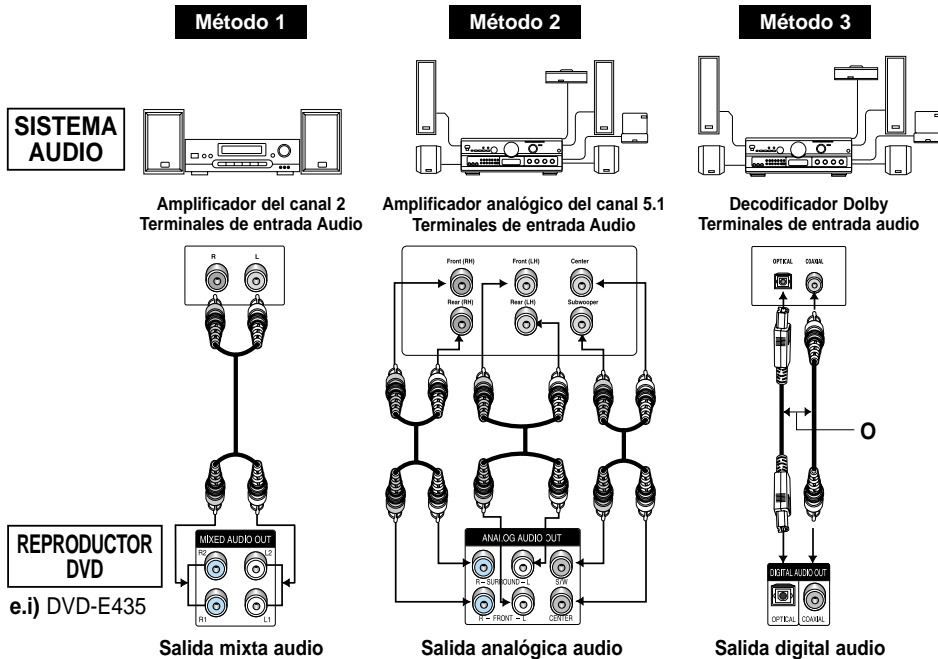

Un ejemplo de conexiones al video u otros equipos

- Método 1** Reproductor DVD + Amplificador estéreo del canal 2 o Decodificador Dolby Pro-Logic
- Método 2** Reproductor DVD + Amplificador con entrada analógica del canal 5.1
- Método 3** Reproductor DVD + Amplificador decodificador Dolby / decodificador DTS / MPEG-2

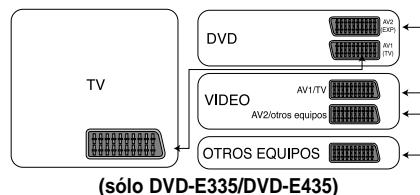

Conectando a un TV (para un vídeo)

TV(Normal, pantalla ancha, proyección o RGB, etc.)

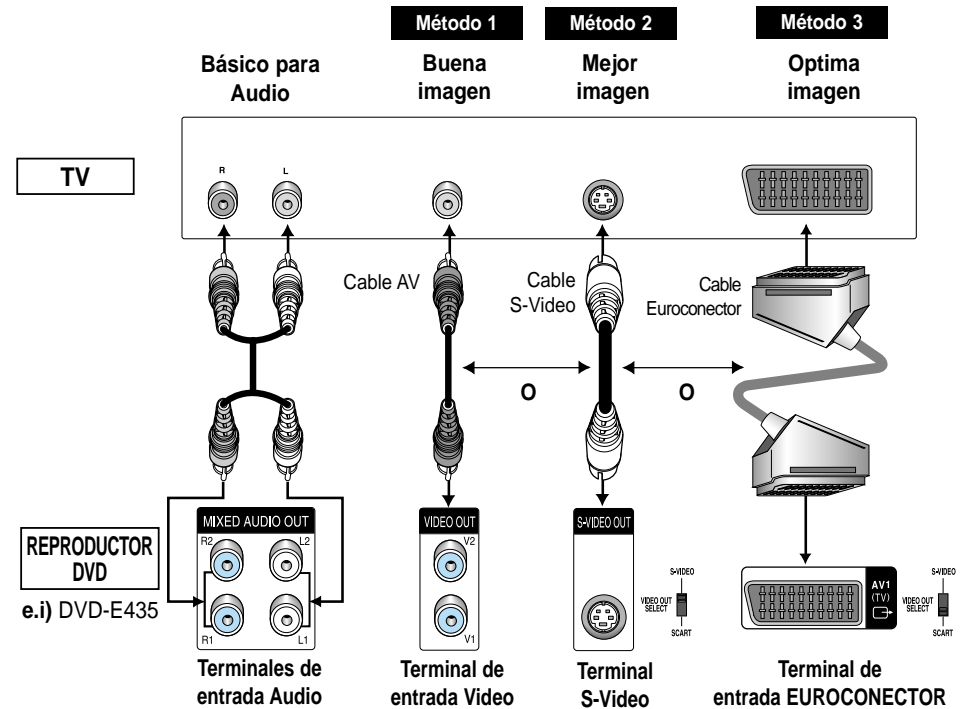

Método 1 Reproductor DVD + TV con terminal de entrada Video.

Método 2 Reproductor DVD + TV con terminal de entrada S-Video (Si el S-Video está seleccionado en el SELECTOR DE SALIDA VIDEO.)

Método 3 Reproductor DVD + TV con los Terminales de Video Componente (Si el EUROCONECTOR está seleccionado en el SELECTOR DE SALIDA VIDEO.)

NOTA

- Si el S-Video está seleccionado, el EUROCONECTOR no funcionará.
- Si el EUROCONECTOR está seleccionado, el S-Video no funcionará.

Reproducción de un disco

Antes de reproducir

- Encienda el televisor y pulse la tecla TV/VIDEO para seleccionar el modo Video.
- Encienda el equipo de audio para seleccionar la entrada AUX, CD o DVD.

Después de encender el reproductor, cuando Ud. pulsa la tecla DVD POWER, la siguiente imagen aparecerá.:
Si Ud. desea seleccionar el idioma, pulse las teclas de NUMEROS.
(Esta imagen sólo aparece en la primera vez que Ud. encienda el reproductor.)



Reproducción

- 1 Pulse la tecla OPEN/CLOSE.
La luz indicadora STANDBY se apaga y la bandeja se abre.
- 2 Cargue suavemente el disco con el lado de la etiqueta hacia arriba.
- 3 Pulse la tecla PLAY/PAUSE (▶/||) o la tecla OPEN/CLOSE para cerrar la bandeja.
- 4 Para detener la reproducción.
Pulse (■) la tecla PARAR.
- 5 Para sacar el disco.
Pulse la tecla OPEN/CLOSE.
- 6 Para interrumpir la reproducción.
Pulse la tecla PLAY/PAUSE (▶/||) o la tecla STEP en el mando a distancia.
 - La pantalla se detiene y no hay sonido.
 - Para reproducir de nuevo, pulse otra vez la tecla REPRODUCCION/PAUSA (▶/||).

Reproducción de un disco

7 Reproducción de movimiento escalonado (excepto CD)

- DVD-E435 : Si se gira el selector DIAL, se puede ver individualmente.
DVD-E232/DVD-E234/DVD-E235/DVD-E335 : Pulsar el tecla STEP del mando a distancia durante la reproducción.
- Cada vez que Ud. pulse la tecla, aparecerá una nueva imagen.
 - No se oye ningún sonido durante el modo STEP.
 - Pulse la tecla REPRODUCCION/PAUSA (▶/||) para volver al modo normal.
(Ud. puede apelar sólo a la reproducción a movimiento escalonado hacia adelante.)

8 Reproducción a movimiento lento (excepto CD)

- DVD-E232/DVD-E234/DVD-E235/DVD-E335: Presione el tecla ▶▶ del control remoto en modo PAUSE (Pausa) o STEP (Paso). Al presionar el tecla ▶▶, usted puede seleccionar uno de los valores de reproducción en cámara lenta: 1/8, 1/4 o 1/2 de la velocidad normal.
DVD-E435: Mantenga presionado el tecla ▶▶ para elegir una de las velocidades de reproducción entre 1/8X, 1/4X y 1/2X de la velocidad normal durante el modo PAUSE (Pausa) o STEP (Paso), o presione el tecla SLOW para reproducir en cámara lenta a 1/8 de la velocidad normal.
- No se oye ningún sonido durante el modo SLOW.
 - Pulse la tecla PLAY/PAUSE (▶/||) para volver al modo normal.
 - Cuando se reproduce un VCD/DVD no funciona la reproducción lenta hacia atrás.

Función RESUME

Cuando la reproducción se ha detenido, el aparato registra el punto en el que se pulsó la tecla PARAR. Pulse de nuevo PLAY (▶/||) y la reproducción se reanuda desde este punto. Cuando se abre la bandeja o se pulsa de nuevo la tecla PARAR (■) o se desenchufe el aparato, la función RESUME no estará disponible.

NOTA

- Si el aparato permanece en el modo PAUSA durante 5 minutos, se detendrá.
- Si el reproductor se deja en modo Stop durante más de 30 minutos, el reproductor se apagará automáticamente. (Función de apagado automático)
- Si el aparato permanece en el modo PARAR durante más de un minuto sin que el usuario utilice el reproductor, se activará un salvapantallas, y la pantalla de TV pasará del negro al claro repetidamente. Pulse la tecla REPRODUCCION (▶/||) para volver a la reproducción normal.
- El ícono ⓪ indica que no funciona la tecla

Funciones de búsqueda o salto del capítulo o pista

Durante la reproducción, Ud. puede buscar rápidamente a través de un capítulo o pista o utilizar la función de salto para avanzar a la siguiente selección.

Buscar con FORWARD o REVERSE

1 DVD-E232/DVD-E234/DVD-E235/DVD-E335: Presione el teclas ◀◀ o ▶▶ en el control remoto y luego vuélvalo a presionar para buscar a una velocidad mayor en el DVD, VCD o CD.

DVD-E435: Gire el dial de posicionamiento preciso del control remoto durante la reproducción del disco.

DVD-E335/DVD-E435: Si desea usar la tecla frontal, gire el dial de posicionamiento preciso que se encuentra en la parte frontal para la operación a velocidades variables.

DVD	2X, 4X, 8X, 16X, 32X, 128X
VCD	4X, 8X
CD	2X, 4X, 8X

Saltando pistas

1 Pulse la tecla ◀◀ o ▶▶ durante la reproducción.

- Cuando se reproduce un DVD y pulsa la tecla ▶▶, saltará al capítulo siguiente. Si pulsa la tecla ◀◀, retornará al principio del capítulo. Si pulsa una vez más, se desplazará al principio del capítulo precedente.
- Cuando se reproduce un VCD 2.0 (modo menú OFF), VCD o CD, pulse la tecla ▶▶, así saltará a la siguiente pista. Si pulsa la tecla ◀◀, retornará al inicio de la pista. Si pulsa una vez más, se desplazará al principio del capítulo precedente.
- Cuando la longitud de la pista exceda 15 minutos durante la reproducción de un VCD y pulse la tecla ▶▶, saltará al punto de 5 minutos más adelante. Si pulsa ◀◀, salta al punto de 5 minutos hacia atrás.

Función de representación

Durante la reproducción de un DVD/VCD/CD

- 1 Durante la reproducción, presione el tecla INFO del control remoto.
- 2 Use los teclas direccionales ARRIBA/ABAJO para seleccionar el elemento deseado.
- 3 Use los teclas direccionales IZQ./DE. para realizar la configuración que desea.
 - Usted puede utilizar los botones numéricos del control remoto para acceder directamente a un título, un capítulo o para iniciar la reproducción a partir de la hora deseada.
- 4 Para hacer que desaparezca la pantalla, vuelva a presionar el tecla INFO.



Para acceder al título deseado cuando hay más de un título en el disco. Por ejemplo, si hay más de una película en un DVD, cada película será identificada.



La mayoría de los discos DVD se graban en capítulos de tal forma que usted puede encontrar fácilmente un pasaje específico (similares a las pistas en un CD audio).



Permite la reproducción de la película a partir del momento deseado. Usted debe introducir el momento de inicio como referencia.



Se refiere al idioma de la banda sonora de la película. En el ejemplo, la banda sonora está en inglés 5.1CH. Un disco DVD puede tener hasta ocho diferentes bandas sonoras.



Se refiere a los idiomas de los subtítulos disponibles en el disco.

Usted podrá escoger el idioma de los subtítulos o, si lo prefiere, desactivarlos para que no aparezcan en pantalla. Un disco DVD puede tener hasta 32 subtítulos diferentes.



El efecto de sonido surround se genera usando dos altavoces frontales solamente.

NOTA

* En modo VIDEO-CD 2.0 (modo menú ON), esta función no está disponible. Usando el tecla de DISC MENU en VCD 2.0, seleccione el menú Con./Desc.

DVD



VCD



CD



Uso del menú del disco y de títulos

Uso del menú del disco

- 1 Durante la reproducción de un disco DVD, presione el tecla MENU del control remoto.
- 2 Seleccione **Disc Menu** utilizando las teclas direccionales ARRIBA/ABAJO, luego presione el tecla DE. o ENTER.



Uso del menú de títulos

- 1 Durante la reproducción de un disco DVD, presione el tecla MENU del control remoto.
- 2 Seleccione **Title Menu** utilizando las teclas direccionales ARRIBA/ABAJO, luego presione el tecla DE. o ENTER.



NOTA

- Dependiendo del disco, puede que los Menús de títulos y de disco no funcionen.
- El menú de títulos aparecerá solamente si hay por lo menos dos títulos en el disco.
- Usted puede también usar el Menú de títulos y el Menú del disco, usando las teclas TITLE MENU y DISC MENU del control remoto.
- En VCD 2.0, el tecla DISC MENU funciona como conmutador de conversión entre los modos Menu On y Menu Off.

Uso del menú de funciones

Uso del menú de funciones

- 1 Presione el tecla MENU durante la reproducción.
- 2 Use las teclas direccionales ARRIBA/ABAJO para resaltar **Function**, y luego presione el tecla DE. o ENTER.
- 3 Aparece la pantalla de selección de funciones, Información, Zoom, Marcador, Repetir y EZ View.
 - Información (Ver pág. 23)
 - Zoom (Ver pág. 35)
 - Marcador (Ver pág. 34)
 - Repetir (Ver pág. 26)
 - EZ View (Ver pág. 27-28)
- 4 Use las teclas direccionales ARRIBA/ABAJO para resaltar una de las 5 funciones. Luego, presione el tecla DE. o ENTER para acceder a la función.



NOTA

- Puede también seleccionar directamente estas funciones usando sus teclas respectivos en el control remoto.

Repetición de la reproducción

Repita la pista corriente, capítulo, título en la sección seleccionada (A-B) o todo el disco (sólo VCD/CD).

Cuando tocando el DVD

- 1 Pulse la tecla REPEAT en el remoto.
Repita la pantalla aparecida.
- 2 Seleccione el Capítulo, Título o A-B usando la teclas IZQ./DE.
 - REPEAT A-B
 - Pulse la tecla REPEAT. Seleccione A-B en la pantalla con la teclas IZQ./DE. O pulse la tecla 'REPEAT A-B' en el remoto.
 - Pulse ENTER en el punto donde Ud. quiere repetir el inicio del segmento deseado.
 - Pulse ENTER en el punto donde Ud. quiere repetir el final del segmento deseado.
 - Para cancelar la función, presione el tecla 'CLEAR' o vuelva a presionar el tecla 'REPEAT A-B'.
 - A-B REPEAT no le permite establecer el punto (B) hasta que hayan transcurrido por lo menos 5 segundos después de haber establecido el punto (A).
- 3 Pulse ENTER.
- 4 Para regresar la reproducción normal, pulse REPEAT otra vez, y pulse la teclas IZQ./DE. para seleccionar Apagado y pulse ENTER.

NOTA

- DVD repite la reproducción por capítulo o título, CD y VCD repiten por disco o pista.
- Según el disco, la función REPEAT puede no funcionar.
- En modo VIDEO-CD 2.0 (modo menú ON), esta función no está disponible.

DVD



VCD/CD

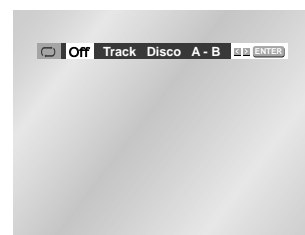

Ajuste de la relación de aspecto (EZ View)

Para reproducir usando la relación de aspecto (DVD)

- 1 Presione el tecla EZ VIEW.
 - Cada vez que se presiona el tecla, el tamaño de la pantalla cambia.
 - El modo zoom de la pantalla funciona de manera diferente según el ajuste de la pantalla en el menú de configuración inicial.
 - Para asegurar la operación correcta del tecla EZ VIEW, debe establecer la relación de aspecto correcta en la configuración inicial (Ver página 47).

Si está utilizando una TV de formato 16:9

1 Para los discos grabados en formato 16:9

- **Pantalla Panorámica**
Presenta el contenido del DVD en el formato 16:9 (relación de aspecto).
- **Ajuste Pantalla**
Las partes superior e inferior de la pantalla se eliminan. Si se reproduce un disco grabado en formato 2.35:1, las franjas negras en los extremos superior e inferior de la pantalla desaparecerán. La película se verá alargada verticalmente. (Dependiendo del tipo de disco, las franjas negras pueden no desaparecer completamente.)
- **Ajuste Zoom**
Los extremos superior, inferior, izquierdo y derecho de la pantalla se eliminan y la parte central de la pantalla se agranda.

2 Para los discos grabados en formato 4:3

- **Ancho Normal**
Presenta el contenido del DVD en el formato 16:9 (relación de aspecto). La película se verá alargada horizontalmente.
- **Ajuste Pantalla**
Los extremos superior e inferior de la pantalla se eliminan y aparece la pantalla completa. La película se verá alargada verticalmente.
- **Ajuste Zoom**
Los extremos superior, inferior, izquierdo y derecho de la pantalla se eliminan y la parte central de la pantalla se agranda.
- **Ajuste Vertical**
Si un DVD grabado en formato 4:3 se ve en una TV de formato 16:9, aparecerán las franjas negras en los extremos izquierdo y derecho de la pantalla para evitar que la película se vea alargada horizontalmente.

Ajuste de la relación de aspecto (EZ View)

Si está utilizando una TV de formato 4:3

1 Para los discos grabados en formato 16:9

• Formato 4:3 Buzon

Presenta el contenido del DVD en el formato 16:9 (relación de aspecto). Aparecerán las franjas negras en las partes superior e inferior de la pantalla.

• Formato 4:3 Pan-Scan

Los extremos izquierdo y derecho de la pantalla se eliminan y se ve la parte central de la pantalla 16:9.

• Ajuste Pantalla

Los extremos superior e inferior de la pantalla se eliminan y aparece la pantalla completa. La película se verá alargada verticalmente.

• Ajuste Zoom

Los extremos superior, inferior, izquierdo y derecho de la pantalla se eliminan y la parte central de la pantalla se agranda.

2 Para los discos grabados en formato 4:3

• Pantalla Standard

Presenta el contenido del DVD en el formato 4:3 (relación de aspecto).

• Ajuste Pantalla

Los extremos superior e inferior de la pantalla se eliminan y aparece la pantalla completa. La película se verá alargada verticalmente.

• Ajuste Zoom

Los extremos superior, inferior, izquierdo y derecho de la pantalla se eliminan y la parte central de la pantalla se agranda.

NOTA

- Esta función puede actuar de formas diferentes dependiendo del tipo de disco.

Reproducción Slow Repeat

Con esta función se pueden repetir lentamente escenas de deportes, danza, instrumentos musicales, etc, para poderlas estudiar con más detenimiento.

Cuando se esté reproduciendo un DVD

- 1 Pulsar el tecla PLAY/PAUSE (▶/||).
- 2 DVD-E435 : Presione y mantenga presionado el tecla ▶▶ para elegir una velocidad de reproducción de 1/8X, 1/4X y 1/2X de la velocidad normal.
DVD-E232/DVD-E234/DVD-E235/DVD-E335 : Pulsar el tecla ▶▶ para elegir la velocidad de reproducción entre 1/8X, 1/4X y 1/2X de la velocidad normal.
- 3 Presione una vez "REPEAT A-B" del control en la primera sección para repetir mientras es seleccionado la velocidad multiple. (selección del punto A)
- 4 Presione una vez más el tecla "REPEAT A-B". (selección del punto B)

NOTA

- La reproducción sólo será del punto A al B de forma repetida y a la velocidad elegida.
- Para concluir la función, pulsar el tecla 'CLEAR' o el tecla REPEAT (A-B) de nuevo.
- A-B REPEAT no le permite establecer el punto (B) hasta que hayan transcurrido por lo menos 5 segundos después de haber establecido el punto (A).

Para seleccionar el audio

Ud. puede seleccionar el idioma deseado rápida y fácilmente con la tecla AUDIO.

Utilizando la tecla AUDIO

- 1 Pulse la tecla AUDIO.
- 2 Utilice la tecla IZQ./DE. para seleccionar el idioma deseado en el DVD.
- Los idiomas de sonido se representan con abreviaturas.
- 3 Utilizar el tecla IZQ./DE. para seleccionar Estereo, Izquierda o Derecha. (en VCD/CD)

DVD

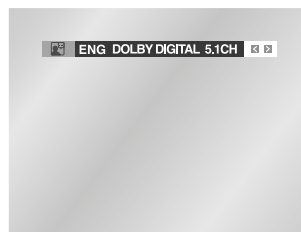

VCD/CD

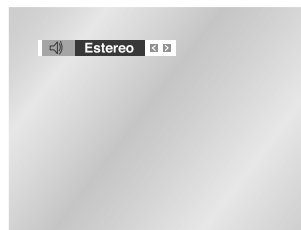

NOTA

- Esta función depende de qué idioma está codificado en el disco y no funcionará con algunos DVDs.
- El disco del DVD puede contener hasta 8 idiomas audio.
- **Cómo hacer para que salga el mismo idioma audio siempre que Ud. reproduzca un DVD;**
Véase "Cómo instalar el idioma" en la página 43.

Cómo seleccionar el idioma de subtítulos

Cuando un DVD está grabado con subtítulos, Ud. puede utilizar la característica de subtítulos para ver los subtítulos en la pantalla.

Utilizando la tecla SUBTITLE

- 1 Pulse la tecla SUBTITLE.
- 2 Utilice la teclas IZQ./DE. para seleccionar el idioma de subtítulos deseado.
- 3 Utilice la teclas ARRIBA/ABAJO para determinar si los subtítulos aparecen o no.

- Inicialmente está ajustado para que los subtítulos no aparezcan.
- Los idiomas de los subtítulos se representan con abreviaturas.



NOTA

- Esta función depende de qué idioma está codificado en el disco y no funcionará con algunos discos.
- El disco del DVD puede contener hasta 32 idiomas.
- **Cómo hacer que salga el mismo idioma de subtítulos siempre que Ud. reproduzca un DVD;**
Véase "Cómo instalar el idioma" en la página 43.

Cómo seleccionar el ángulo de pantalla deseado

Cuando los DVDs contienen múltiples ángulos de una escena particular, Ud. puede utilizar la función ANGLE.

Utilizando el selector ANGLE

Compruebe si se presenta en la pantalla una señal 'ÁNGULO ()' en la parte superior y izquierda de la pantalla.

- 1 Cuando aparece una marca ANGLE, pulsar el tecla ANGLE y aparece un icono de selección ANGLE en la esquina superior izquierda de la pantalla.
- 2 Utilice la tecla IZQ./DE. para seleccionar el ángulo de pantalla deseado y pulse la tecla ENTER.
- 3 Para apagar la pantalla, pulse la tecla ANGLE otra vez.



Uso de la Función Instant Replay/Skip

Uso de la función Instant Replay (DVD)

Si pierde una escena, puede volverla a ver usando esta función.

- 1 Si presiona el tecla I.REPLAY, la película retrocede unos 10 segundos, y vuelve a reproducirse.

- Dependiendo del disco, puede que la función Instant Replay no funcione.



Uso de la función Instant Skip (DVD)

Use esta función para omitir los siguientes 10 segundos de la reproducción a partir de la escena actual.

- 1 Presione el tecla I.SKIP.

- La reproducción omitirá los siguientes 10 segundos de grabación.
- Puede que esta función no sirva en algunos tipos de discos.



Para utilizar la función BOOKMARK (Marcador)

La función BOOKMARK(Marcador) le permite a Ud. seleccionar partes concretas de un DVD o VIDEO-CD (modo menú OFF) de modo que Ud. pueda buscarlas rápidamente en próximas reproducciones.

Utilizando la función BOOKMARK (Marcador) (DVD/VCD)

- 1 Durante la reproducción, pulse la tecla BOOKMARK en el mando a distancia y aparecerá 'MARCADOR'. Aparecerán los iconos de marcador.
- 2 Utilice la teclas IZQ./DE. para trasladar al icono de MARCADOR deseado.
- 3 Cuando Ud. llega a la escena que desea marcar, pulse la tecla ENTER. El icono se cambiará en un número (1, 2 o 3).
- 4 Pulse la tecla BOOKMARK para hacer desaparecer la imagen.

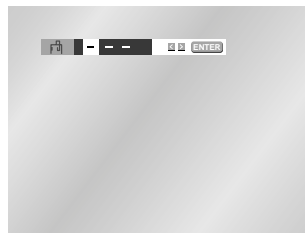

Para que aparezca una escena marcada

- 1 Durante la reproducción, pulse la tecla BOOKMARK en el mando a distancia.
- 2 Utilice la teclas IZQ. /DE. para seleccionar una escena marcada.
- 3 Pulse la tecla PLAY/PAUSE (▶/||) para saltar a la escena marcada.

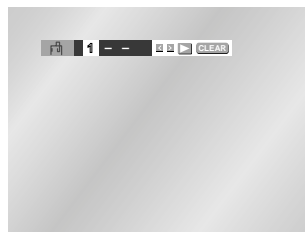

Para borrar un MARCADOR

- 1 Durante la reproducción, Pulse la tecla BOOKMARK en el mando a distancia.
- 2 Utilice la teclas IZQ./DE. para seleccionar el número de marcador que desea borrar.
- 3 Pulse la tecla CLEAR para borrar un número de marcador. Pulse la tecla BOOKMARK para hacer desaparecer la imagen.

NOTA

- Hasta tres escenas pueden marcarse al mismo tiempo.
- En el modo VIDEO-CD 2.0 (modo menú ON), esta función no es posible.
- Dependiendo del disco, la función BOOKMARK (Marcador) puede no funcionar.

Utilizando las funciones ZOOM y SONIDO 3D

Utilizando la función ZOOM (DVD)

- 1 Durante la reproducción o en el modo PAUSA, pulse la tecla ZOOM en el mando a distancia. Aparecerá un símbolo de zoom en la pantalla.
- 2 Utilice la teclas ARRIBA/ABAJO o IZQ./DE. para seleccionar la parte de la pantalla que desea ampliar.
- 3 Pulse la tecla ENTER.
 - Durante la reproducción del DVD, pulse la tecla ENTER para ampliar en 2X/4X/2X/normal en orden.
 - Durante la reproducción del VIDEO-CD, pulse la tecla ENTER para ampliar en 2X/normal en orden.

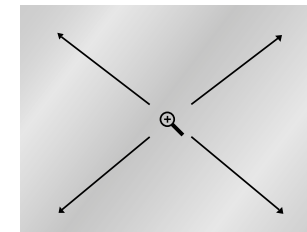

Utilizando la función SONIDO 3D

Efecto envolvente simulado según los contenidos del disco. Si Ud. conecta el aparato al sistema estéreo, puede disfrutar de la mejor calidad del sonido y conseguir un gran efecto envolvente. (Un disco que está grabado con LPCM o DTS no funciona. Cuando la salida Digital Output o MPEG-2 está ajustada en Bitstream en el menú SETUP, la función 3D Sound no funcionará)

- 1 Durante la reproducción, pulse la tecla 3D. La señal SONIDO 3D aparecerá en la pantalla. (comprobar que la salida Digital Output está ajustada en PCM)
- 2 Pulse la tecla ARRIBA/ABAJO para cambiar el ajuste.

NOTA

- La función SONIDO 3D es posible sólo en el disco grabado utilizando Dolby Surround o Dolby Digital. No obstante, algunos estos discos no contienen la señal del sonido de canal trasero.
- Dependiendo del disco, las funciones ZOOM y SONIDO 3D no estarán disponibles.

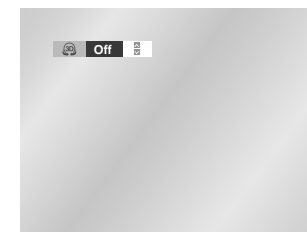

Reproducción de MP3/WMA

Cuando se inserta un Disco MP3/WMA en el REPRODUCTOR DE DVD, se reproduce el primer archivo de música de la primera carpeta.

- Si hay más de dos extensiones de archivos, seleccione el medio de su preferencia.
- Para cambiar el medio que está actualmente en reproducción, presione el tecla STOP (■) dos veces y luego, presione el tecla DISC MENU.
- Si no se presiona ningún tecla en el control remoto durante 60 segundos, desaparecerá el menú y se reproducirá el elemento seleccionado.

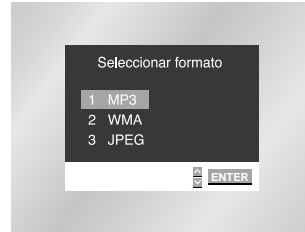

Función de reproducción de MP3/WMA

1 Cuando se reproduce el primer archivo de música, el menú de las carpetas de música aparecerá en el lado derecho de la pantalla. Se pueden visualizar hasta 8 carpetas al mismo tiempo. Si tiene más de 8 carpetas en un disco, presione los teclas IZQ./DE. para traerlas a la pantalla.



2 Use los teclas ARRIBA/ABAJO para seleccionar la carpeta de la música deseada, luego presione ENTER. Vuelva a usar los teclas ARRIBA/ABAJO para seleccionar un archivo de música. Presione ENTER para comenzar la reproducción del archivo de música.

Reproducción Programa/Aleatorio

Presione el tecla MODE para alternar entre los modos PROGRAMA y ALEATORIO. Ver página 38 para obtener más información acerca de estos modos.

NOTA

- Presione el tecla REPEAT para que repita la música continuamente y presionelo otra vez para soltarlo.
- La reproducción PROGRAMA/ALEATORIO no se puede usar si el disco tiene más de dos tipos de extensiones de archivo.



Reproducción de MP3/WMA

Discos CD-R MP3/WMA

Cuando use discos CD-R/MP3 o WMA, siga por favor todas las recomendaciones citadas anteriormente para los CD-R, más los siguientes comentarios:

- **Sus archivos MP3/WMA deben ser formato ISO 9660 o JOLIET.**
Los archivos MP3 de formato ISO 9660 y Joliet son compatibles con los DOS de Microsoft y Windows, y el Mac de Apple. Estos dos formatos son los más usados.
- **Cuando asigne nombre a sus archivos MP3/WMA, no se exceda de 8 caracteres, y defina ".mp3", ".wma" como la extensión del archivo.**
El formato general del nombre es: Título.mp3. o Título.wma. Cuando escriba su título, asegúrese de que use un máximo de 8 caracteres, no haya espacios en el nombre, y evite el uso de caracteres especiales como: (.,\,=,+).
- **Use una velocidad de transferencia para descompresión de mínimo 128 Kbps cuando grabe archivos MP3.**
La calidad del sonido en los archivos MP3 depende básicamente de la velocidad de compresión/descompresión que elija. El obtener una buena calidad de sonido para CD de audio requiere una velocidad de muestreo análogo/digital, que es la velocidad de conversión a formato MP3, de mínimo 128 Kbps y hasta 160 Kbps. Sin embargo, el elegir velocidades superiores, como 192 Kbps o más, pocas veces resulta en una mejor calidad de sonido. De lo contrario, los archivos con velocidades de muestreo por debajo de 128 Kbps no se podrán reproducir bien.
- **Use una velocidad de transferencia para descompresión de mínimo 64 Kbps cuando grabe archivos WMA.**
La calidad del sonido de los archivos WMA depende básicamente de la velocidad de compresión/descompresión que usted elija. Para obtener un CD de audio con buena calidad de sonido se requiere una velocidad de muestreo análogo/digital (conversión a formato WMA) mínima de 64 Kbps y máxima de 192 Kbps. De lo contrario, los archivos con velocidades de muestreo por debajo de 64 Kbps o por encima de 192 Kbps no se podrán reproducir bien.
- **No intente grabar archivos MP3 protegidos por derechos de autor.**
Ciertos archivos "asegurados" están codificados y protegidos por códigos para prevenir que se realicen copias ilegales. Estos archivos son de los tipos siguientes: Windows Media™ (marca registrada de Microsoft Inc) y SDMI™ (marca registrada de SDMI Foundation). Usted no puede copiar dichos archivos.
- **Importante :** Las recomendaciones anteriormente citadas no se pueden tomar como garantía de que el reproductor de DVD reproducirá grabaciones MP3, o como seguridad de buena calidad de sonido. Debe notar que ciertas tecnologías y métodos para la grabación de archivos MP3 en los CD-R no permiten una reproducción óptima de estos archivos en su reproductor de DVD (calidad del sonido disminuida y, en algunos casos, incapacidad del reproductor para leer los archivos).
- Esta unidad puede reproducir un máximo de 500 archivos y 300 carpetas por disco.

Para programar en el orden deseado

Programa de Reproducción (CD/MP3/WMA)

- 1 Pulse la tecla MODE.
- 2 Use las teclas IZQ./DE. para seleccionar PROGRAM. Pulse la tecla ENTER.
- 3 Use las teclas ARRIBA/ABAJO/IZQ./DE. para seleccionar el primer capítulo (o pista) para añadir el programa.
Pulse la tecla ENTER.
Los números seleccionados aparecen en la Caja de Orden de Programa.
- 4 Pulse la tecla PLAY/PAUSE (▶/||). El disco se reproducirá en el orden programado.



Reproducción al azar (CD/MP3/WMA)

- 1 Pulse la tecla MODE.
- 2 Utilice las teclas IZQ./DE. para seleccionar ALEATORIO. Pulse el tecla ENTER.
El disco se reproducirá en un orden aleatorio.



NOTA

- Dependiendo del disco, las funciones Programa y Aleatorio no estarán disponibles.
- Con ciertos discos, la reproducción programada puede no funcionar.
- Pulse la tecla CLEAR para reanudar la reproducción normal.
- La reproducción PROGRAMA/ALEATORIO no se puede usar si el disco tiene más de dos tipos de extensiones de archivo.
- Esta unidad puede admitir un máximo de 99 órdenes programadas.

Reproducción de Picture CD

- 1 Abra la bandeja para discos.
- 2 Cargue el disco en la bandeja.
- Cargue el disco con la etiqueta hacia arriba.
- 3 Cierre la bandeja.
- La bandeja cierra y se presenta una pantalla similar a la siguiente.



- Seleccione JPEG en el menú para visualizar un disco Photo CD.
- Use las teclas direccionales ARRIBA/ABAJO o IZQ./DE. del control remoto para seleccionar la imagen que desea ver y luego presione el tecla ENTER. (Presione el tecla PLAY/PAUSE (▶/||) si desea reproducirlo en el modo de presentación Slide Show.)

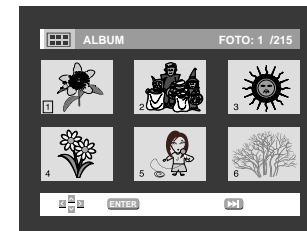

- Para ver las 6 imágenes siguientes, presione el tecla ▶▶.
- Para ver las 6 imágenes anteriores, presione el tecla ◀◀.

- : Regresar a la pantalla Album Screen.
Presione las teclas ARRIBA/ABAJO o IZQ./DE. del control remoto para que vuelva a aparecer el menú.

- : Cada vez que se presione el tecla ENTER, la imagen gira 90 grados hacia la derecha.

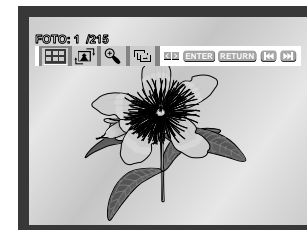

- : Cada vez que se presiona el tecla ENTER, la imagen se amplía hasta 2X. (Normal → 2X → Normal)

- : La unidad inicia el modo de presentación de diapositivas.
*Presione el tecla RETURN para regresar a la pantalla de álbum.
*Antes de que pueda comenzar la presentación de diapositivas, se debe fijar el intervalo de la presentación de imágenes.

- : Cuando se selecciona este icono y se presiona el tecla ENTER, las imágenes cambian automáticamente a un intervalo de 6 segundos.

- : Las imágenes cambian automáticamente a un intervalo de 12 segundos.

- : Las imágenes cambian automáticamente a un intervalo de 18 segundos.

- *Dependiendo del tamaño de los archivos, el intervalo podría ser mayor o menor que lo que sugiere el manual.

- Para cambiar el medio que está actualmente en reproducción, presione el tecla STOP (■) dos veces y luego, presione el tecla DISC MENU.
- Si no se presiona ningún tecla en el control remoto durante 60 segundos, desaparecerá el menú y se reproducirá el elemento seleccionado.

NOTA

- Presione el tecla TITLE MENU para regresar a la pantalla de álbum.
- Presione el tecla RETURN para regresar a la presentación de dispositivos.
- Si no se presiona ningún tecla en el control remoto durante 10 segundos, desaparecerá el menú.
Presione las teclas ARRIBA/ABAJO o IZQ./DE. del control remoto para que vuelva a aparecer el menú.

Reproducción de Picture CD

Discos CD-R JPEG

- Sólo podrán reproducirse archivos con las extensiones ".jpg" o ".JPG".
- Si el disco no está cerrado, tomará más tiempo iniciar la reproducción y no podrá reproducir todos los archivos grabados.
- Sólo podrán reproducirse discos CD-R con archivos JPEG en formato ISO 9660 o Joliet.
- El nombre del archivo JPEG no deberá contener más de 8 caracteres y no deberá incluir espacios en blanco ni caracteres especiales (. / = +).
- Sólo se podrán reproducir los discos Multisesión que se hayan grabado consecutivamente. Si hay un segmento en blanco en el disco Multisesión, el disco podrá ser reproducido sólo hasta el segmento en blanco.
- Un máximo de 500 imágenes se puede almacenar en un CD individual.
- Sólo se pueden reproducir discos Kodak Picture CD.
- Si se usa un disco Kodak Picture CD, sólo se podrán reproducir los archivos JPEG de la carpeta de imágenes.
- Los discos que no sean Kodak Picture CD pueden tardar más en la reproducción o no reproducirse en absoluto.
- Si un disco contiene más de 500 archivos, sólo se podrán reproducir 500 archivos JPEG.
- Si un disco contiene más de 300 carpetas, sólo se podrán reproducir los archivos JPEG de las 300 carpetas.

Cómo cambiar el menú de ajuste

El menú de ajuste le permite a Ud. seleccionar varios idiomas, instalar la calificación y aún ajustar el aparato al tipo de la pantalla de su televisor (ej. pantalla ancha).

1 Con la unidad en modo Stop, pulsar el tecla MENU del mando a distancia. Seleccione **Setup** utilizando los teclas direccionales ARRIBA/ABAJO, y luego presione el tecla DE. o ENTER.

1 Configuración idioma : Configuración del idioma.

2 Opciones Audio : Instalación de las opciones del audio.

3 Opciones pantalla : Instalación de las opciones de la pantalla.
Utilice para seleccionar el tipo de la pantalla que Ud. desea ver y varias opciones de la pantalla.

4 Calificación : Ajuste de la calificación.
La función le permite a Ud. fijar niveles necesarias para evitar que los niños vean películas no adecuadas como las que contienen escenas violentas o para adultos.



2 Utilice la teclas ARRIBA/ABAJO en el mando a distancia para ver las características diferentes.

3 Utilice la tecla ENTER para ver las sub-características.

Para borrar la pantalla de SETUP después del ajuste, pulse de nuevo la tecla MENU.

NOTA

Dependiendo del disco, algunos menús SETUP no están disponibles.

Si Ud. instala el idioma del menú del lector, menú del disco, audio y subtítulos, estos aparecerán automáticamente cada vez que Ud. vea una película.

Utilización de idioma menú del reproductor

- 1 Con la unidad en modo Stop, pulsar el tecla MENU del mando a distancia.
- 2 Seleccione **Setup** utilizando los teclas direccionales ARRIBA/ABAJO, y luego presione el tecla DE. o ENTER.
- 3 Seleccione **Configuración idioma** utilizando los teclas direccionales ARRIBA/ABAJO, y luego presione el tecla DE. o ENTER.
- 4 Seleccione **Menu del lector** utilizando los teclas direccionales ARRIBA/ABAJO, y luego presione el tecla DE. o ENTER.
- 5 Utilice la teclas ARRIBA/ABAJO para seleccionar '**Español**'.
- 6 Pulse la tecla ENTER.
 - Español es seleccionado y la pantalla vuelve al menú de ajuste.
 - Para hacer desaparecer el menú de ajuste, pulse la tecla RETURN o IZQUIERDA.

e.i) Instalación en Español

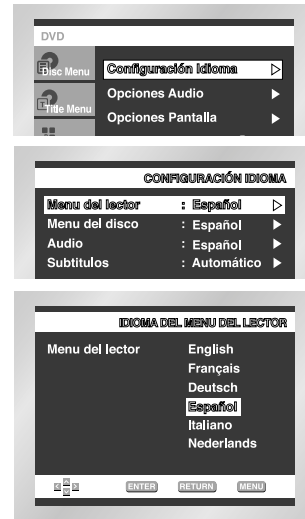

Utilizando el idioma del menú del disco

Esta función cambia el idioma sólo para el texto en la pantalla del menú del disco.

- 1 Con la unidad en modo Stop, pulsar el tecla MENU del mando a distancia.
- 2 Seleccione **Setup** utilizando los teclas direccionales ARRIBA/ABAJO, y luego presione el tecla DE. o ENTER.
- 3 Seleccione **Configuración idioma** utilizando los teclas direccionales ARRIBA/ABAJO, y luego presione el tecla DE. o ENTER.
- 4 Seleccione **Menu del disco** utilizando los teclas direccionales ARRIBA/ABAJO, luego presione el tecla DE. o ENTER.
- 5 Utilice la teclas ARRIBA/ABAJO para seleccionar '**Español**'.
 - Seleccione "Otro" si el idioma que Ud. desea no está en la lista.
- 6 Pulse la tecla ENTER.
 - Español es seleccionado y la pantalla vuelve al menú de ajuste.

e.i) Instalación en Español



Cómo instalar el idioma

- 1 Con la unidad en modo Stop, pulsar el tecla MENU del mando a distancia.
- 2 Seleccione **Setup** utilizando los teclas direccionales ARRIBA/ABAJO, y luego presione el tecla DE. o ENTER.
- 3 Seleccione **Configuración idioma** utilizando los teclas direccionales ARRIBA/ABAJO, y luego presione el tecla DE. o ENTER.
- 4 Seleccione **Audio** utilizando los teclas direccionales ARRIBA/ABAJO, y luego presione el tecla DE. o ENTER.
- 5 Utilice la teclas ARRIBA/ABAJO para seleccionar '**Español**'.
 - Seleccione "Original" si Ud. desea escuchar el idioma original en que el disco está grabado.
 - Seleccione "Otro" si el idioma que Ud. desea no está en la lista.
- 6 Pulse la tecla ENTER.
 - Español es seleccionado y la pantalla vuelve al menú de ajuste.



Utilizando el idioma de subtítulos

- 1 Con la unidad en modo Stop, pulsar el tecla MENU del mando a distancia.
- 2 Seleccione **Setup** utilizando los teclas direccionales ARRIBA/ABAJO, y luego presione el tecla DE. o ENTER.
- 3 Seleccione **Configuración idioma** utilizando los teclas direccionales ARRIBA/ABAJO, y luego presione el tecla DE. o ENTER.
- 4 Seleccione **Subtítulos** utilizando los teclas direccionales ARRIBA/ABAJO, y luego presione el tecla DE. o ENTER.
- 5 Utilice la teclas ARRIBA/ABAJO para seleccionar '**Español**'.
 - Seleccione "Automático" si Ud. desea que el idioma de subtítulos sea el mismo que el idioma seleccionado para la preferencia del audio.
 - Seleccione "Otro" si el idioma que Ud. desea no está en la lista. Algunos discos no contendrán el idioma que Ud. selecciona como idioma inicial; en este caso, el disco se ajustará al idioma original.
- 6 Pulse la tecla ENTER.
 - Español es seleccionado y la pantalla vuelve al menú de ajuste.



NOTA

- Si el idioma seleccionado no está registrado en el disco, se selecciona el idioma original pre-registrado.
- **Cómo hacer desaparecer el menú de ajuste o volver a la pantalla de menú durante la instalación;** Pulse la tecla RETURN o IZQ.

Cómo instalar las opciones de audio

- 1 Con la unidad en modo Stop, pulsar el tecla MENU del mando a distancia.
- 2 Seleccione **Setup** utilizando los teclas direccionales ARRIBA/ABAJO, y luego presione el tecla DE. o ENTER.
- 3 Seleccione **Opciones Audio** utilizando los teclas direccionales ARRIBA/ABAJO, y luego presione el tecla DE. o ENTER.
- 4 Use los teclas direccionales ARRIBA/ABAJO para seleccionar el elemento deseado. Luego presione el tecla DE. o ENTER.



1 Salida Dolby Digital

1. PCM :

Convierte a PCM (canal 2) de 48kHz/16Bit.

Seleccione **PCM** cuando se use la salida analógica audio.

2. Bitstream :

Convierte a Dolby Digital Bitstream - canal 5.1.

Seleccione Bitstream cuando se use la salida digital audio.

NOTA

- Asegúrese de seleccionar la salida digital correcta. De lo contrario no se oír el audio.
- Cuando use la salida multicanal, seleccione Digital. Sirve para las salidas digitales Dolby y MPEG-2.

2 DTS

1. **Off** : No sale la señal digital.

2. **On** : Debe seleccionar la salida digital para DTS Bitstream.

Seleccione DTS cuando se conecta con decodificador DTS.

3 Compresion Dinamica

1. **On** : Para seleccionar el nivel dinámico.

2. **Off** : Para seleccionar el nivel normal.

4 Submuestreo PCM

1. **On** : Seleccione esta opción si el amplificador conectado al reproductor no es compatible con 96 Khz. En este caso, las señales de 96 Khz serán convertidas a 48 Khz.

2. **Off** : Seleccione esta opción si el amplificador conectado al reproductor es compatible con 96 Khz. En este caso, todas las señales se transmitirán sin ningún cambio.

5 Salida Multi canal (Sólo DVD-E435)

1. **Digital**: Seleccione esta opción cuando use la salida de audio multicanal tipo digital.

2. **Analog**: Seleccione esta opción cuando use la salida de audio multicanal analógica.

6 Altavoz (Sólo DVD-E435)

NOTA

- **Cómo hacer desaparecer el menú de configuración o volver a la pantalla de menú de configuración?** Pulse la tecla RETURN o IZQ.
- Fabricado con licencia de Dolby Laboratories. Los símbolos "Dolby" y Double-D representan marcas registradas de Dolby Laboratories.
- "DTS" y "DTS Digital Out" son marcas registradas de Digital Theater Systems, Inc.

2 Salida Digit. MPEG-2

1. PCM :

Convierte a PCM (canal 2) de 48kHz/16Bit. Seleccione **PCM** cuando se use la salida analógica audio.

2. Bitstream :

Convierte a Dolby Digital Bitstream - canal 5.1(MPEG-2 - canal 7.1). Seleccione Bitstream cuando se use la salida digital audio.

Cómo instalar el sonido envolvente (sólo DVD-E435)

- 1 Pulse la tecla MENU durante la reproducción o en el modo PARADA.
- 2 Seleccione **Setup** utilizando los teclas direccionales ARRIBA/ABAJO, y luego presione el tecla DE. o ENTER.
- 3 Seleccione **Opciones Audio** utilizando los teclas direccionales ARRIBA/ABAJO, y luego presione el tecla DE. o ENTER.
- 4 Seleccione **Salida Multi canal** usando los tecla UP/DOWN. Luego, seleccione **Analog** presionando el tecla RIGHT o ENTER.
- 5 Utilice la teclas ARRIBA/ABAJO para seleccionar **Altavoz**. Y luego presione el tecla DE. o ENTER.
- 6 Utilice la teclas ARRIBA/ABAJO o IZQ. /DE. para seleccionar el ítem deseado. Y pulse la tecla ENTER.

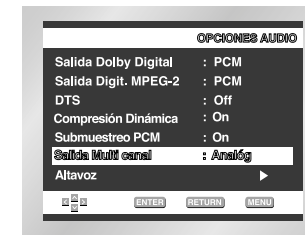

La configuración predeterminada es: FRONTAL L, R (large), CENTRAL (Ningún), SURROUND (Ningún)

Seleccione el tamaño de los altavoces que va a conectar.

• Front (FL, FR)

- **Large**: En condiciones normales, seleccione esta opción.

- **Small**: Cuando el sonido se oye mal o es difícil oír los efectos de sonido surround, seleccione esta opción. Esto activa los circuitos de redirección de graves Dolby Digital y transmite las frecuencias bajas del altavoz por el altavoz para graves.

• Center

- **Ningún**: Si usted no conecta un altavoz central, seleccione esta opción.

- **Large**: En condiciones normales, seleccione esta opción.

- **Small**: Cuando el sonido chasquea, seleccione esta opción. Esto activa el circuito de redirección de graves Dolby Digital y transmite las frecuencias bajas del altavoz central a través de otros altavoces.

• Surround (SL, SR)

- **Ningún**: Si usted no conecta un altavoz central, seleccione esta opción.

- **Large (Rear/Side)**: En condiciones normales, seleccione alguna de estas opciones de acuerdo con la posición del altavoz trasero.

- **Small (Rear/Side)**: Cuando el sonido chasquea o es difícil oír los efectos de sonido surround, seleccione alguna de estas opciones de acuerdo con la posición del altavoz trasero. Esto activa los circuitos de redirección de graves Dolby Digital y transmite las frecuencias bajas del altavoz trasero por otros altavoces.

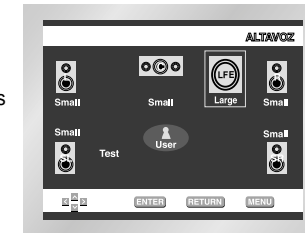
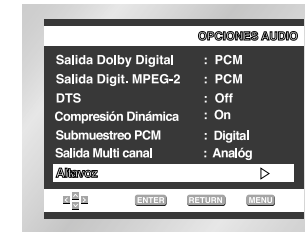

NOTA

- **Cómo hacer desaparecer el menú de ajuste o volver a la pantalla de menú de configuración.** Pulse la tecla RETURN o IZQ.
- La señal de salida de prueba de subwoofer es inferior a la de los otros altavoces.
- El logotipo MPEG Multichannel es una marca registrada de PHILIPS Corporation.

Instalación de COMPROBACION

Las señales de salida vienen en el sentido de las agujas del reloj, empezando desde el altavoz frontal izquierdo.

Ajuste el Balance de Canal para que corresponda al volumen de señales de comprobación grabadas en el sistema.

FRONTAL IZQUIERDA → CENTRAL → SUBWOOFER →
FRONTAL DERECHA → ENVOLVENTE DERECHA → ENVOLVENTE IZQUIERDA

Cómo ajustar las opciones de pantalla

- 1 Con la unidad en modo Stop, pulsar el tecla MENU del mando a distancia.
- 2 Seleccione **Setup** utilizando los teclas direccionales ARRIBA/ABAJO, y luego presione el tecla DE. o ENTER.
- 3 Seleccione **Opciones Pantalla** utilizando los teclas direccionales ARRIBA/ABAJO, y luego presione el tecla DE. o ENTER.
- 4 Use los teclas direccionales ARRIBA/ABAJO para seleccionar el elemento deseado. Luego presione el tecla DE. o ENTER.



- 1 Formato TV
- 2 Modo Pausa
- 3 Mensajes Pantalla
- 4 Brillo FLT
- 5 Nivel Negro
- 6 Salida Disco NTSC
- 7 Salida SCART

NOTA

- Cómo hacer desaparecer el menú de ajuste o volver a la pantalla de menú. durante la instalación
Pulse la tecla RETURN o IZQ.

Cómo ajustar las opciones de pantalla

- 1 **Formato TV**
Dependiendo del tipo de televisión, se puede ajustar la configuración de la pantalla (relación altura/anchura).
 1. **4:3 Buzón** :
Seleccione cuando Ud. desee ver los suministros totales del DVD de la pantalla de ratio 16:9, aunque tenga Ud. un TV con una pantalla de ratio 4:3. La parte superior e inferior de la imagen serán negras.
 2. **4:3 Pan-Scan** :
Seleccione esto para los televisores de tamaño convencional. Ud. deseará ver la parte central de la pantalla 16:9. (Los lados extremos de la imagen se suprimirán.)
 3. **16:9 Panorámico** :
Ud. puede ver la imagen total de 16:9 en su televisor ancho.
- 2 **Modo Pausa**
Con estas opciones se evita que la imagen vibre en el modo fijo y hace que el texto pequeño se vea más claro.
 1. **Auto** : Cuando Ud. selecciona Auto, los modos Field/Frame se cambiarán automáticamente.
 2. **Field** : Seleccione esta característica cuando Ud. desea ver las letras pequeñas más claras en el modo Auto.
 3. **Fotograma** : Seleccione esta opción cuando desee visualizar más nítidamente la letra pequeña en modo Auto.
- 3 **Mensajes Pantalla**
Utilice esta característica para encender o apagar la imagen que aparece en la pantalla.
- 4 **Brillo FLT**
Ajuste el brillo del visor del panel frontal del equipo.
 1. **Auto Dim** : Esto oscurece la pantalla automáticamente durante la reproducción de un DVD.
 2. **Brillante** : Esto aclara la pantalla siempre.
 3. **Dim** : Esto oscurece la pantalla siempre.
- 5 **Nivel Negro**
Ajuste la claridad de pantalla. (On/Off)
- 6 **Salida Disco NTSC**
"NTSC" si la TV sólo tiene una entrada de vídeo NTSC.
Si este no es el caso, puede dejar "PAL 60Hz".
- 7 **Salida SCART**
 1. **RGB** : Si "RGB" ha sido seleccionado, la señal RGB será emitida desde el terminal AV (terminal EUROCONECTOR).
 2. **S-Video** : Si "VIDEO" ha sido seleccionado, la señal VIDEO emitirá desde el terminal AV (terminal EUROCONECTOR).
 3. **Video** : Si "VIDEO" ha sido seleccionado, la señal COMPOSITE VIDEO se emitirá desde el terminal AV (terminal EUROCONECTOR).

Cómo ajustar la calificación

La función de calificación está disponible junto con los DVDs que han sido asignados al nivel. Esta función le ayuda a Ud. controlar los tipos de DVDs que su familia ve. Hay hasta 8 niveles de calificación en un disco.

- 1 Con la unidad en modo Stop, pulsar el tecla MENU del mando a distancia.
- 2 Seleccione **Setup** utilizando los teclas direccionales ARRIBA/ABAJO, y luego presione el tecla DE. o ENTER.
- 3 Seleccione **Calificación** utilizando las teclas direccionales ARRIBA/ABAJO, y luego presione el tecla DE. o ENTER.
- 4 Use IZQ./DE. para seleccionar Sí si Ud. quiere usar contraseña. Aparece la pantalla de crear contraseña.
- 5 Introducir la contraseña. A continuación aparece la pantalla Re-enter Password para confirmar la contraseña. Volver a introducirla. Aparece la pantalla Parental Control.

Sobre el Nivel de Calificación ;

El límite de calificación funciona sólo cuando usar contrase a sea Sí. Para desbloquear el reproductor, use IZQ./DE. para seleccionar No. Pulse ENTER.
 - Use ARRIBA/ABAJO para cambiar el nivel y pulse ENTER.
 - Para cancelar el nivel de calificación, use IZQ./DE. para seleccionar No en Usar Contraseña.

Sobre Cambiar Contraseña ;

- Use ARRIBA/ABAJO para seleccionar Cambiar Contraseña. Pulse ENTER. Aparece la pantalla de Cambiar Contraseña.
 - Introduzca su nueva contrase a.
 Re-introduzca nueva contraseña otra vez.

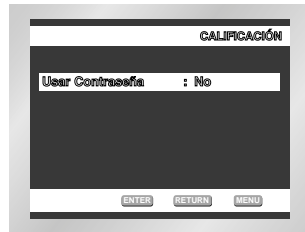

e.i) Configuración en LEVEL6.



NOTA

- Esta función depende de qué idioma está codificado en el disco y no funcionará con algunos DVDs. Pulse la tecla RETURN o IZQ.
- Si se ha olvidado la contraseña, véase la sección sobre olvido de contraseñas en la guía de resolución de problemas.

Controlando su TV con el mando a distancia (sólo DVD-E435)

Este mando a distancia funciona no solamente para TVs Samsung sino también para casi todos TVs.

Para programar el mando a distancia, utilice el código que corresponde a su marca

Códigos de marcas de TV

CODIGO	MAHCA	CODIGO	MAHCA
01	SAMSUNG_4	19	TOSHIBA
02	SAMSUNG_6, LG, LOEWE, PHILIPS, FINLUX, YOKO, LOEWE OPTA, MITSUBISHI, PHONOLA, RADIOLA, SCHNEIDER	20	PHILIPS, PHONOLA, RADIOLA
03	SAMSUNG_1	21	TOSHIBA, GRUNDIG, CGE, IMPERIAL, MIVAR
04	SAMSUNG_2	22	PHILIPS, SABA, BANG&OLUFSEN, BRIONVEGA, FINLUX, FORMENTI, LOEWE OPTA, METZ, WEGA, PHONOLA, RADIOMARELLI, SINGER, SINUDYNE
05	SAMSUNG_3	23	NOKIA, PANASONIC, SABA, PIONEER, REZ, SELECO, SALORA
06	SAMSUNG_5	24	HITACHI, NORDMENDE, PANASONIC, SABA, TELEFUNKEN, THOMSON, CONTINENTAL, EDISON
07	TOSHIBA	25	PANASONIC_2
08	PANASONIC_4	26	PANASONIC_3
09	GRUNDIG, BLAUPUNKT, SIEMENS	27	PANASONIC_6
10	SHARP	28	TELEFUNKEN
11	HITACHI	29	MIVAL
12	SANYO, AKAI, FISHER	30	LG_2
13	HITACHI, SABA, THOMSON, NORDMENDE	31	SHARP_2
14	HITACHI, NORDMENDE, SABA, TELEFUNKEN, THOMSON, BRANDT, FERGUSON, PIONEER, TELEAVA	32	JVC
15	SONY	33	THOMSON ASIA
16	TOSHIBA, SANYO, SHARP, SONY, MITSUBISHI	34	THOMSON ASIA
17	TOSHIBA, GRUNDIG, FINLUX		
18	TOSHIBA		

- 1 Encienda el televisor.
- 2 Pulse y mantenga pulsada la tecla TV POWER hacia abajo e introduzca el código para la marca.
- 3 Si el televisor se apaga, la programación está completada.

- 4 Para operar el TV, utilice las teclas del TV indicadas en la página 17.
 Introduzca los otros códigos de la misma marca si el primer código no funciona.

e.i) Para TV Samsung_4

Mientras mantiene pulsada la tecla TV POWER hacia abajo, introduzca 0 y 1.

NOTA

El mando a distancia no podrá controlar cada modelo de TV de la marca listada.

Posibles problemas y sus soluciones

Antes de pedir servicio (por averías), por favor revise lo siguiente.

Problema	Posible solución	Manual
No funciona el mando a distancia.	<ul style="list-style-type: none"> • Compruebe las pilas. Necesitará reemplazarlas. • Opere el mando a distancia a una distancia de no más de 6 m. • Saque las pilas y mantenga pulsadas una o más teclas durante unos minutos para agotar el microprocesador en el mando a distancia. Cargue las pilas de nuevo y pruébelo otra vez. 	P4
El disco no reproduce.	<ul style="list-style-type: none"> • Asegúrese de que el disco esté cargado con el lado de la etiqueta hacia arriba. • Compruebe el código regional del DVD. 	P7
No reproduce el sonido del canal 5.1.	<ul style="list-style-type: none"> • El sonido del canal 5.1 se reproduce sólo cuando se cumplen las siguientes condiciones: <ol style="list-style-type: none"> 1) El reproductor DVD está conectado al amplificador adecuado. 2) El disco está grabado con sonido del canal 5.1. • Compruebe si el disco que se está reproduciendo tiene la marca "Dolby 5.1 ch" en el exterior. • Compruebe y asegúrese de que su sistema audio esté adecuadamente conectado y funcione correctamente. • En un menú de configuración, ¿se configura la salida de audio para Bitstream? 	P 18 P 44-45
El icono  aparece en la pantalla.	<ul style="list-style-type: none"> • Esta característica o función no puede completarse esta vez porque: <ol style="list-style-type: none"> 1) El software del DVD la restringe. 2) El software del DVD no apoya la característica (ej. ángulos). 3) Esta característica no está disponible esta vez. 4) Ud. ha introducido el número de un título o capítulo o el tiempo de búsqueda que está fuera del alcance. 	P 21
No aparece el menú.	<ul style="list-style-type: none"> • Asegúrese de que el disco contenga un menú. 	P 41-42
El modo de reproducción es distinto de los ajustes del menú SETUP.	<ul style="list-style-type: none"> • Algunas de las funciones seleccionadas en el menú de ajuste pueden no funcionar si el disco no está codificado con estas funciones. 	P 41-48
El formato de pantalla no puede cambiarse.	<ul style="list-style-type: none"> • El formato de pantalla está fijado en su DVD. 	P 46-47
No audio.	<ul style="list-style-type: none"> • Asegúrese de que Ud. haya seleccionado la salida Dolby correcta en el menú de Opciones de Audio. 	P 44-45
Olvidé el nivel parental	<ul style="list-style-type: none"> • Pulse poder desde el comienzo frío sin el disco en la unidad. Pulse las teclas STOP (■) y PLAY (▶/) simultáneamente en el panel delantero unos tres segundos. Aparecerá la pantalla de Menu de Seleccionar lengua. Seleccione la tecla de lengua que quiere. Pulse la tecla MENU en el control remoto para seleccionar el Modo Parental. Ahora el Modo Parental está desbloqueado como se indica en la pantalla. Pulse la tecla ABAJO para seleccionar Parental. Ahora Ud. puede ajustar el nivel de calificación y cambiar la contraseña a por el nuevo número. 	P 48
Si experimenta otros problemas.	<ul style="list-style-type: none"> • Dirijase a los contenidos del manual de instrucciones y encuentre la sección que contiene las explicaciones referentes al problema y siga el procedimiento una vez más. • Si no puede solucionar el problema, contacte su servicio técnico autorizado más cercano o llame al 902 10 11 30. 	

Especificaciones

General	Alimentación	AC 230V, 50 Hz AC 110-240V, 50/60 Hz (sólo DVD-E435)
	Consumo energético	12 W
	Peso	2.4 Kg
	Dimensiones(An X Prof X Al)	430mm X 240mm X 60mm
	Tolerancia Térmica	+5°F a +35°F
	Tolerancia a la humedad	10 % a 75 %
Disco	DVD (DISCO VERSATIL DIGITAL)	Velocidad de lectura : 3.49 m/seg Tiempo aprox. Reprod.(una cara, una capa):135 min
	CD : 12 cm (DISCO COMPACTO)	Velocidad de lectura : 1.2 a 1.4 m/seg Tiempo máx. de reproducción: 74 min
	CD : 8 cm (DISCO COMPACTO)	Velocidad de lectura : 1.2 a 1.4 m/seg Tiempo máx. de reproducción : 20 min
	VCD : 12 cm	Velocidad de lectura : 1.2 a 1.4 m/seg Tiempo máx. de reproducción:74 min.(Video + Audio)
Salida Video	Video	2 canales : 1.0 Vp-p (75 Ω load)
	Euroconector está	R(Rojo) : 0.7 Vp-p (carga de 75 ohm) G(Verde) : 0.7 Vp-p (carga de 75 ohm) B(Azul) : 0.7 Vp-p (carga de 75 ohm) Vídeo compuesto : 1.0 Vp-p (carga de 75 ohm) Señal de luminancia : 1.0 Vp-p (carga de 75 ohm) Señal de color : 0.3 Vp-p (carga de 75 ohm)
	S-VIDEO	Señal luminancia : 1 Vp-p (75 Ω load) Señal color : 0.3 Vp-p (75 Ω load)
Salida Audio	Euroconector está	2 Channel : L(1/L), R(2/R)
	2 Canales	L(1/L), R(2/R)
	*Respuesta frecuencia	48 kHz Sampling : 4 Hz a 22 kHz 96 kHz Sampling : 4 Hz a 44 kHz
	*S/N Ratio	110 dB
	*Rango dinámico	100 dB
	*Distorsión armónica total	0.004 %

*: Especificación nominal

- Samsung Electronics S.A. reserva los derechos para cambiar las especificaciones sin el aviso previo.
- El peso y las dimensiones son similares.



ESPAÑA (SPAIN)

Este producto SAMSUNG está garantizado por un período de doce (12) meses a partir de la fecha de compra, contra cualquier defecto de fábrica, cubriendo la totalidad de sus componentes y la mano de obra necesaria para su reparación. Distribuidores autorizados de SAMSUNG y Centros de Servicios Autorizados en otros países de Europa del Oeste cumplirán con los términos de la garantía emitidos en la compra del país concerniente. En caso necesario, la lista de nuestros Servicios Oficiales está disponible en:

SAMSUNG ELECTRÓNICS COMERCIAL IBÉRIA, S.A.
Ciencies, 55-65 (Polígono Pedrosa)
08908 HOSPITALET DE LLOBREGAT (Barcelona)
TEL. (93) 261 67 00 / FAX (93) 261 67 55

CONDICIONES DE LA GARANTIA

- Para la validez de la presente garantía será indispensable que esté correctamente rellena y acompañada con la factura que acredite la fecha de compra. En el caso de estar manipulada, perderá la validez de la misma.
- Las obligaciones de SAMSUNG se limitan a la reparación del aparato, cambiar la parte defectuosa o cambio del aparato según su criterio.
- Las reparaciones en garantía deben ser efectuadas por Servicios Oficiales SAMSUNG o Distribuidores Autorizados. No serán cubiertas por esta garantía, las reparaciones efectuadas por Servicios Técnicos o Distribuidores no Autorizados por SAMSUNG.
- Este producto no se considerará defectuoso cuando se requiera la adaptación para cumplir las normas de seguridad o técnicas locales o nacionales de otro país diferente para el cual fue originalmente diseñado y producido. Esta garantía no cubre los trabajos para estas adaptaciones ni cualquier daño que pueda ocasionar.
- Esta garantía no cubre ninguno de los siguientes casos:
 - Revisiones periódicas, mantenimientos, sustitución de piezas debidas a desgastes y roturas.
 - El coste relacionado con la instalación del producto.
 - Mala utilización, incluyendo el fallo debido a la no utilización de este producto para su uso normal o correcta instalación.
 - Daños causados por caída de rayos, agua, fuego, fuerza mayor, guerras, disturbios públicos, voltaje incorrecto, ventilación incorrecta o cualquier otra causa lejos del control de SAMSUNG.
- Esta garantía es válida para cualquier persona que legalmente adquiera la posesión del producto durante el período de garantía.
- Los derechos estatutarios del consumidor en cualquier legislación nacional aplicable ya sea contra el vendedor originados en el contrato de compra o de otra forma no están afectados por esta garantía. A menos que haya una legislación nacional que exprese lo contrario, los derechos bajo esta garantía son los derechos de compra del consumidor y SAMSUNG, sus subsidiarias y distribuidores no están sujetos por indirecta o consecuente pérdida o cualquier daño de discos, o cualquier otro equipo o material relacionado.

GARANTÍA EUROPEA



SERVICIOS TÉCNICOS OFICIALES, GAMA MARRÓN **

PROVINCIA	LOCALIDAD	NOMBRE	DIRECCIÓN	TELÉFONO
ÁLAVA	VITORIA	ELECTRONICA IMAGEN, S.C.	C/GUATEMALA, 3	945284141
ALBACETE	ALBACETE	TELEMAN AB,S.L.	C/FRANCISCO PIZARRO, 41	967225238
ALICANTE	ALCOI	RAFAEL FERRANDO SILVESTRE	PASAJE PLACIDO FRANCES, 4 BJS.	965525757
ALICANTE	ALICANTE	SCANNER SDAD.COOP. VALENCIANA	AVDA. JIJONA, 30	965256600
ALICANTE	ALTEA	VIDEO ELECTRONICA NOGUERA, S.L.	C/CASTELLÓN,17	965844158
ALICANTE	BENISSA	TECNIGAMMA BENISSA, S.L.	EDF.BERNIA P° JUAN DE JUANES,7	965731804
ALICANTE	ELICHE	E.JASEFER,S. L.	C/CONRADO DEL CAMPO,2	965461048
ALICANTE	ELDA	ASISTENCIA TECNICA TV Y VIDEO, S.L.	C/GRAN AVENIDA,60	965393789
ALICANTE	ORIHUELA	ELECTRO SERVICIOS PLAZA, S.L.	PLAZA DE SANTIAGO,5	966741867
ALICANTE	TORREVIEJA	ELECTRONICA LEUKA, S.L.	CTRA CREVILLENTE, S/N	966709140
ALICANTE	VILLENNA	ASISTENCIA TECNICA TV Y VIDEO, S.L.	C/CAPITAN POSTIGO, 12 B	965800231
ALMERÍA	ADRA	SEBASTIAN CANO ALCAZAR	C/VELAZQUEZ, 7 LOCAL A	950401863
ALMERÍA	ALMERÍA	ANTONIO SANCHEZ DE HARO	C/RAMOS,8	950233460
ALMERÍA	ALMERÍA	JOSE MARIA FERNANDEZ RAMON	C/PABLO PICASSO,1	950267416
ALMERÍA	EL EJIDO	SEBASTIAN CANO ALCAZAR	AVDA.OASIS, 21	950486693
ALMERÍA	GARRUCHA	SERVICIO TECNICO PONCE, S.L.	C/TENIS,1	950132837
ALMERÍA	SANTO DOMINGO-EL EJIDO	LUIS PLAZA MARTINEZ	C/BOSCO,6	950570641
ANDORRA	ANDORRA LA VELLA	ELECTRONICA AYLLON	AV. DE TARRAGONA, 69	000376825672
ANDORRA	LES ESCALDES	ISCHIA MAYOR	AV/DE CARLEMANY,83	376825496
ASTURIAS	AVILES	TEBERNORD, S.L.	C/JUAN OCHOA, 15 BJS.	985520095
ASTURIAS	CANGAS DEL NARCEA	J.A.GARCIA GARCIA Y OTRO, C.B.	C/URIA, 60 BJS.	985812248
ASTURIAS	GIJÓN	SINCRO, S.L.	C/MAGNUS BLIKSTAD, 54	985341569
ASTURIAS	LUARCA	JUAN FCO.FERNANDEZ FERNANDEZ	AVDA.DE GALICIA,40, BJS.	985470511
ASTURIAS	LUGONES	ELECTRONICA JAVIER, S.L.	C/LEOPOLDO LUGONES, 24 BJS.	985264216
ÁVILA	ÁVILA	MAXIMO PEREZ SANCHEZ	C/VIRGEN DE LA CARIDAD,4	920227839
ÁVILA	SOTILLO DE LA ADRADA	ELECTRODOMESTICOS SANCHIDRIAN	C/CERVANTES, 13	918660046
BADAJOS	BADAJOS	ELECTRONICA BADAJOZ, C.B.	C/ADELARDO CORVASI,2	924232616
BADAJOS	BURGUILLAS DEL CERRO	EMILIO BOZA DE LOS SANTOS	AVDA. DE LA PAZ, 17	924541078
BADAJOS	VILLANUEVA DE LA SERENA	CTR. DE ELECT. VILLANOVENSE, C.B	CAMINO MAGACELA, 4, LOCAL 5	924845992
BADAJOS	ZAFRA	TEVIZAFRA, S.L.L.	C/SANTA CLARA, 3-E	924555429
BARCELONA	BADALONA	BADATEK, S.C.C.L.	C/BALDOMER SOLÁ, 17-19, LOCAL-1	934600123
BARCELONA	BARCELONA	SAC 2,S.C.P.	C/RIERA BLANCA, 113-115	933317700
BARCELONA	BARCELONA	JOB JUST ELECTRONICS, S.L	C/FLORIDABLANCA, 78	934251960
* BARCELONA	BARCELONA	SERVI-CASANOVA, S.L.	GRAN VIA DE LES CORTS CATALANES, 573	934512125
BARCELONA	BARCELONA	WORLD SERVICE HORVIT, S.L.	C/VENTALLO, 45-47	932192459
BARCELONA	ESPLUGUES DE LLOBREGAT	ESPLU ELECTRONICA, S.L.	PSJ. JOAN BRILLAS,9	934730453
BARCELONA	GRANOLLERS	VALLES SERVICE, S.C.P.	AV. JOAN PRIM, 282-284, BJS.	938401228
BARCELONA	IGUALADA	JOAN MABRAS DUCH	C/ALBA, 31-33	938039386
BARCELONA	MALGRAT DE MAR	SERVEI TECNIC JOYMA, S.L.	AV. VERGE DE MONTSERRAT,19	937653633
BARCELONA	MANRESA	ELECTRONICA OLIVERAS, S.L.	C/JOAN JORBA, 7	938744757
BARCELONA	MARTORELL	ELECTRONICA SUBI, S.L.	C/LLOSELLAS, 13-A	937754614
BARCELONA	MÁTARO	EL TALLER ELECTRONIC, S.L.	C/RAMON BERENGUER, 119	937993661
BARCELONA	MOLLET DEL VALLES	WORLD SERVICE HORVIT,S.L.	C/PAMPLONA, 12	935939550
BARCELONA	PRAT DE LLOBREGAT	SERVEI PRAT-ST. BOI, S.L.	C/FERRAN PUIG, 67-B	933708254
BARCELONA	RUBI	SERVIS VALLES, S.C.P.	C/APEL-LES MESTRES, 2	935880440
BARCELONA	SABADELL	CE.VA.SAT, S.C.	PASSEIG RUBIO I ORS, 105	937107613
BARCELONA	SANT BOI DE LLOBREGAT	TECNIK'S, S.C.P.	C/JUAN BARDINA,32	936301120
BARCELONA	SANTA COLOMA DE GRAMANET	MANUEL RODRIGUEZ FONTAO	AV. DE FRANCESC MACIA, 14	934660098
BARCELONA	TERRASSA	SER-VALLES, S.C.P.	C/PIUS XI, 2	937831955
BARCELONA	VIC	RAMON BAUCCELLS FERRER	AV. SANT BERNAT CALBO,29	938860817
BARCELONA	VILAFRANCA DEL PENEDES	TOP ELECTRONICA, S.L.	C/ MISSER RUFET, 4 BJS-DCHA	938170146
BARCELONA	VILANOVA I LA GELTRU	SERVEI TECNIC F. & V.,S.L.	PLAÇA DE CATALUNYA, 10	938141404
BURGOS	ARANDA DE DUERO	HIVITEL	CTRA. LA ESTACIÓN,3	947510804
BURGOS	BURGOS	ALEJANDRO SANTAMARIA CIL,S.L.	C/GENERAL DAVILA,31	947212905

** GAMA MARRÓN : HIFI-AUDIO-TV-TELEVIDEO- TELEDVD-VIDEO-DVD-DVDVIDEO-VIDEOCÁMARA-VIDEOCÁMARA DIGITAL
 * : SERVICIOS TÉCNICOS EXCLUSIVOS SAMSUNG

Esta relación de servicios puede sufrir modificaciones sin previo aviso por lo que se recomienda consultar al telf. 902 10 11 30, FTLT 130701 o bien nuestra web : www.samsung.es

REFERENCIA

PROVINCIA	LOCALIDAD	NOMBRE	DIRECCIÓN	TELÉFONO
CÁCERES	CÁCERES	SERVITECH,S.COOP.	C/ PIZAPRO, 4	927245040
CÁCERES	NAVALMORAL DE LA MATA	JOSE LUIS MARCOS BRAVO	PLAZA GARCIA DE PAREDES, 1 LOCAL 1	927533068
CÁCERES	PLASENCIA	JOSE IGNACIO GARCIA DIAZ	C/ RONDA DEL SALVADOR, 57	927420569
CÁDIZ	CÁDIZ	GOYMAR, C.B.	C/HUERTA DEL OBISPO, 15	956262857
CÁDIZ	JEREZ DE LA FRONTERA	JERONIMO GOMEZ REGUERA	C/DIVINA PASTORA, EDIF.-1 LC-4	956336499
CÁDIZ	JEREZ DE LA FRONTERA	AGUSTIN CALDERON NUÑEZ	C/PORVENIR, 11, LOCAL C-5	956337655
CÁDIZ	LA LINEA DE LA CONCEPCION	SERVISUR, C. G., S.A.L.	C/QUEVEDO,2	956173300
CÁDIZ	MEDINA SIDONIA	ELECTRONOCA MARCHANTE, S.L.	C/SIERRA BLANQUILLA, 14	956410303
CÁDIZ	SAN ROOQUE	TGS 2001, S.L.	C/CAZADORES DE TARIFA, 21	956780443
CASTELLÓN	BENICARLÓ	ELECTRONICA MAESTRAT, S.L.	PS. FEBRERO SORIANO, 65	964460308
CASTELLÓN	CASTELLÓN DE LA PLANA	FERNANDO VALLES CARRO, C.B.	C/COMPOSITOR VICENTE ASENSIO, 5	964225058
CIUDAD REAL	ALCAZAR DE SAN JUAN	POYMA SAT, S.L.	C/JORGE GUILLEN, 10	926546571
CIUDAD REAL	CIUDAD REAL	ELECTRONICA SANCHIS, S.L.	C/ZARZA,2	926220193
CIUDAD REAL	VALDEPEÑAS	ELECTRODIAZ, S.L.	C/BUENSUCESO, 16	926322324
CÓRDOBA	CÓRDOBA	ARJONA Y SILLERO, S.L.	C/COMPOSITOR RAMON MEDINA,18	957255387
CÓRDOBA	PEÑARROYA-PUEBLONUEVO	RAFAEL FERRER LOPEZ	C/LA LUNA, 62	957570184
CUENCA	CUENCA	INTELCO,S.L.	C/RAMON Y CAJAL,17 BJS.	969233987
CUENCA	TARANCÓN	ELECTRONICA LUIGI, S.L.	C/SAN ISIDRO, 7	969322747
GIRONA	FIGUERES	NORD SERVICE, C.B.	C/VICTOR CATALA,2, BJS.	972673297
GIRONA	GIRONA	ELECTRO SERVEI GIRONA	PASSEIG D'OTLOT, 58	972241313
GIRONA	PALAFRUGELL	ELECTRONICA, M.S.	C/ANIMAS, 17 BJS.	972611952
GRAN CANARIA	LAS PALMAS-SCHAMANN	SAKORA TV, S.L.	C/MARIUCHA,103	928207907
GRANADA	GRANADA	E.C.ELECT. DE CONSUMO PROF.,S.L	CTRA. DE LA SIERRA, 24-ELPURCH-	958227185
GRANADA	GUADIX	JOSE MARIA LOPEZ HERNANDEZ	CTRA. MURCIA, 3, BJS.	958660510
GRANADA	MOTRIL	RAFAEL VILCHEZ VILCHEZ	C/AMADEO VIVES, 9,BJS.	958600650
GRANADA	ZAIDÍN	JEMAVISION, S.L.(ELECTR. LAS COLUMNAS)	C/VENEZUELA, 46 BAJOS	958813753
GUADALAJARA	GUADALAJARA	SATEL, C.B.	TRAVESIA NUEVO ALAMIN, 7	949215483
GUIPUZCOA	AZKOITIA	TALLERES URRATEGI,S.L.	C/IBA-ONDO, 10 BJS.	943851735
GUIPUZCOA	EIBAR	JOSE GARRIDO LIMIA	C/ZEZENBIDE,4	943702437
GUIPUZCOA	SAN SEBASTIAN	MIGUEL GUERRERO PEREZ	C/BALLENEROS, 2-4 BJS.	943458290
HUELVA	HUELVA	TELEJABA, S.L.	POLIGONO POLIRROSA C/A NAVE 27	959226074
HUESCA	BARBASTRO	PABLO CORELLA GARCIA	C/ESTADILLA, 6	974313444
HUESCA	HUESCA	JOSE Mº GODED BALLARIN	PASAJE GUARA, 5 BJS.	974223449
IBIZA	IBIZA	RECNEIUVISSA,S.L.	C/ARZOBISPO CARDONA RIERA, 9	971190646
JAEN	ANDÚJAR	MANUEL GONZALEZ GARCIA	C/CORREDERA DE ST. BARTOLOME, 11	953503382
JAEN	JAEN	FERNANDO AMARO RUIZ	C/ALICANTE, 10 BAJO	953250046
JAEN	LINARES	JOSE RIBERA RODRIGUEZ	C/ROMEA,2	953690813
JAEN	ÚBEDA	MANUEL J. TRILLO SERVICIOS, S.L.	C/GOYA, 1	953790191
LACORUÑA	CARBALLO	JOSE MANUEL VIÑA GARCIA	C/VERDILLO LABRADAS, 14	981702370
LACORUÑA	EL FERROL	ANTONIO SLEIRO ASOREY	CTRA. CASTILLA, 377,BAJO B	981321409
LACORUÑA	LACORUÑA	H.P. GONZALEZ BOTTO Y OTRO, C.B	C/RONDA DEL MONTE ALTO, 15	981220700
LACORUÑA	RIANXO	FRANCISCO JOSE ALCALDE BANDIN	RUA ARCOS MOLDES, 2 B-3	981866025
LACORUÑA	SANTIAGO DE COMPOSTELA	ELECTRONICA GALICIA, S.L.	C/EDUARDO PONDAL, 12 BJS.	981565406
LA RIOJA	ALCAHORRA	GONZALO RUIZ ALDAMA	C/ACHUTEGUI DE BLAS, 17	941135035
LA RIOJA	LOGROÑO	JOSE R. CORONADO HERNANDEZ	C/CIGÜENA,3-5	941248084
LEÓN	LEÓN	SATMONFER, S.L.	C/COLON, 31	987173551
LEÓN	LEÓN	SATMONFER, S.L.	AVDA. FERNANDEZ LADREDA,60	987213795
LEÓN	LEÓN	SERCOLOR, C.B.	C/CONDE DE TORENO,1	987257931
LEÓN	MIRANDA DE EBRO	UNISERVI	C/GREGORIO SOLABARRIETA, 8	947321600
LEÓN	PONFERRADA	ANTONIO POLO FERNANDEZ	C/LAGO DE LA BAÑA, 4	987411922
LLEIDA	LLEIDA	MAGI MORELL	C/LAGARROTXA, 16	973231210
LUGO	BURELA	TELEVEXO, S.L.	C/NOVA SRA. DO CARMEN,82 BAJO	982581857
LUGO	LUGO	ELECTRONICA PENELO, S.L.	C/SIERRA GAÑIDOIRA, 63 BJOS.	982214743
LUGO	MONFORTE DE LEMOS	ROBERTO RODRIGUEZ GARCIA	AVDA. DE GALICIA, 49 BJS	982405133

** GAMA MARRÓN : HIFI-AUDIO-TV-TELEVIDEO- TELEDVD-VIDEO-DVD-DVDVIDEO-VIDEOCÁMARA-VIDEOCÁMARA DIGITAL
* : SERVICIOS TÉCNICOS EXCLUSIVOS SAMSUNG

Esta relación de servicios puede sufrir modificaciones sin previo aviso por lo que se recomienda consultar al telf. 902 10 11 30, FTLT 130701 o bien nuestra web : www.samsung.es

PROVINCIA	LOCALIDAD	NOMBRE	DIRECCIÓN	TELÉFONO
MADRID	ALCALA DE HENARES	EGAR SERVICIOS TECNICIOS, S.L.	C/ PARQUE DE LOS NOGALES, LOCAL-2	918889458
MADRID	ARANJUEZ	JESUS ONTALVA ALVAREZ	C/ NARANJA, 5	918940432
MADRID	COLLADO VILLALBA	JUAN CARLOS MERINO LLORENTE	CAMINO DEL BERROCAL, 6	918504157
MADRID	LEGANÉS	RUBEN LOZANO CARRACEDO	C/ SAN NICOLAS, 14	991686317
MADRID	MADRID	COMERCIAL HEZAR, S.A.	C/ PICOCUEJO, 15 ESQ. GERARDO RUEDA	914348071
MADRID	MADRID	MANUEL PALACIOS MOLINA	C/ ARTURO SORIA, 262	913023845
MADRID	MADRID	ANTOLIN SANZ CRISTOBAL	C/ CEBREROS, 100	914638216
MADRID	MADRID	TELEVLISA, S.L.	C/ DON RAMON LA DE CRUZ, 59	914023159
MADRID	MADRID	TELE DOAN, S.L.	C/ DIVINO PASTOR, 23	915215643
* MADRID	MADRID	SAMSUNGATE, S.L.	C/BRavo MURILLO, 80	915332209
MADRID	MADRID	SERVIKAS	Cº POZO TIO RAIMUNDO, 11	913801621
MADRID	PINTO	AUDIO TEC SAT, S.L.	Cº SOLANA, 1	916915736
MALAGA	ANTEQUERA	ELECTRON. ANTEQUERA, S.C.	C/ CARRETEROS, 30	952701894
MALAGA	FUENGIROLA	SERVISUEL, S.L.	CAMINO CANADAS, EDF. UNION. 3, LC-2	952469028
MALAGA	MALAGE	TELEMALAGA, S.L.	C/OBISPO HERRERA ORIA, 18	952288254
MALAGA	MALAGE	VIDAL SARCHESI DE MIGUEL	C/ GODING, 8 (URB. MARTIRICOS)	952399221
MALAGA	MARBELLA	ELECTRONICA BAGU, S.L.	AVDA. GRAL. LOPEZ DOMINGUEZ, 22-C	952775175
MALAGA	RONDA	BARTOLOME PACHECO LOPEZ	C/ LAURIA, 5	952872272
MALAGA	RONDA	SALVADOR SANCHEZ ALARCON	C/ NTRA.SRA. DEL ROSARIO, 18 LOCAL 3-C	952877994
MALAGA	TORRE DEL MAR	MANTENIMIENTO T.V. VIDEO, S.L.	EDIFICIO LA NORIA, B BAJO-5	952542395
MALLORCA	PALMA DE MALLORCA	SATELSA BALEAR, S.L.	C/OBISPO CRESQUES, 4	971291267
MALLORCA	PALMA DE MALLORCA	JOAQUIN HARO E HIJOS, S.L.	C/ GENERAL RICARDO ORTEGA, 26	971469511
MELILLA	MELILLA	JUAN SEGURA BUENO	C/ SANTIAGO, 3	952683881
MENORCA	ALAIOR	COMERCIAL MERVI, S.L.	C/ FERRIAS, 6, 1	971371643
MENORCA	ALAIOR	OCTAVIO PONS OLIVES, S.L.	CRTA. NUEVA, 8	971371391
MENORCA	CIUTADELLA	SEBASTIAN NORBERTO GOÑALONS	C/GUSTAVO MAS, 42	971384972
MURCIA	CARTAGENA	R.E.G., C.B.	C/ RAMON Y CAJAL, 27	968510006
MURCIA	LORCA	SERVILORCA ELECTRONICA, S.L.	TRAVESIA DE ZENETE, 8	968465040
* MURCIA	MURCIA	ELECTRO SERVICIOS PLAZA, S.L.	C/ GOMEZ CORTINA, 10	968284567
MAVARRA	PAMPLONA	TELENAVARRA, S.L.	C/ SANGUESA, 38 BJS.	948243442
MAVARRA	TUDELA	LAGUNAS ESCUDERO Y CASALES SAINZ, S.C.	AVDA.	948821997
REPUBLICA ARGENTINA				
OURENSE	EL BARCO	ELECTRONICA ELPE, S.L.	C/ DR. PEREZ LISTA, 15 BAJO	988321769
OURENSE	OURENSE	CLAUDIO TORRES CLARIANA	C/ BONHOME, 5 BIS	988236919
PALENCIA	PALENCIA	JOSE JAVIER GARCIA MEDINA	AVDA. DE CASTILLA, 77	979750374
PONTEVEDRA	MARÍN	EMILIO ACUÑA BAAMAONDE	C/ JAIME JANER, 44	986882210
PONTEVEDRA	PONTEVEDRA	SEGUNDO PASTORIZA SOBRAL	C/ GERARDO ALVAREZ LIMESES, 9	986858588
PONTEVEDRA	VIGO	STEREO, S.L.	C/ GREGORIO ESPINO, 79 BJS.	986262022
SALAMANCA	SALAMANCA	MANUEL CARLOS GOMEZ FLORES	C/ LA PALOMA, 13	923185152
SALAMANCA	SALAMANCA	JOSE MORDILLO, S.L.	C/ ARAPILES, 35	923222287
SANTANDER	SANTANDER	TELSAN, S.A.	C/ PADRE RABAGO, 12 BJS.	942354141
SANTANDER	TORRELAVEGA	SERVICIO TECNICO JUAN, S.L.	C/ CASIMIRO SAINZ, 1	942891696
SEGOVIA	SEGOVIA	GUIJO, SERVICIO TECNICO, S.L.	C/ TEOFILO AYUSO, 2 LOCAL	924294918
SEVILLA	ARAHAL	SERVITEL	POL.RES. VEREDA DE OSUNA, 22-40	955841140
SEVILLA	CANTILLANA	SERYVEN CANTILLANA, S.L.	AVDA DE ANDALUCIA, 37	955731169
SEVILLA	ÉCIJA	JOSE LUIS BERSABE SANCHEZ	C/ MERINOS, 62-A	954833393
SEVILLA	LORA DEL RÍO	JOSE ANTONIO GIL MORENO	AVDA. DE PRIM, 19	955804193
* SEVILLA	SEVILLA	ELETEC, S.C.	C/ VIRGEN DE LA CINTA, 6	954274237
SORIA	SORIA	MARIA PAZ GARCIA MARINA	C/ ANTOLIN DE SORIA, 10	952762125
TARRAGONA	REUS	EURO TECNICOS ELECTRONICA, S.L.	C/ LEPANTO, 16-18	977322489
TARRAGONA	TARRAGONA	SERVI-REPAR, S.L. (DOSSON)	AV. CATALUNYA, 46 BJS	977230012
TARRAGONA	TORTOSA	EUROTECNICS BAIX EBRE-MONTSIÁ, S.L.	C/ RAMÓN VERGÉS PAULI, 27	977446717
TARRAGONA	VENDRELL	JORDI FERRANDO PONS	AV. DE CATALUNYA, 3	977665887
TENERIFE	LA LAGUNA	LEVELSAT, S.L.	C/ LOS MAJUELOS EDF. MULTIUSOS NAV.3	922231022
TENERIFE	TACQ(LA LAGUNA)	INSULAR SAT, S.L.	AVDA. LOS MOJUELOS, 51	922617711

** GAMA MARRÓN : HIFI-AUDIO-TV-TELEVIDEO- TELEDVD-VIDEO-DVD-DVDVIDEO-VIDEOCÁMARA-VIDEOCÁMARA DIGITAL
* : SERVICIOS TÉCNICOS EXCLUSIVOS SAMSUNG

Esta relación de servicios puede sufrir modificaciones sin previo aviso por lo que se recomienda consultar al telf. 902 10 11 30, FTLT 130701 o bien nuestra web : www.samsung.es

PROVINCIA	LOCALIDAD	NOMBRE	DIRECCIÓN	TELÉFONO
TERUEL	ALCAÑIZ	TELESERVICIO BAJO ARAGON, S.L.	C/ MOSEN ROMUALDO SOLER, 4BAJOS	978870810
TERUEL	TERUEL	ENRIQUE VALENZUELA CALDERON	C/MONTALBAN, 2, BJS.	978600663
TOLEDO	CONSUEGRA	ELIAS ANAYA GARCIA-TAPETADO	C/ VERTEDERA ALTA, 14	925480981
TOLEDO	TALAVERA DE LA REINA	MARCELINO TV, S.L.	C/ JUSTNIANO LOPEZ BREA, 17	925820213
TOLEDO	TOLEDO	ELECTRONICA FECAR, S.L.	AVDA. SANTA BARBARA, 26	925212145
VALENCIA	ALZIRA	ENVISA ELECTRONIC, S.L.	C/ GENERAL ESPARTERO, 9	962412487
VALENCIA	GANDIA	ELECTRONICA MONCHO, S.C.P.	C/ PARE PASCUAL CATALA, 5	962872329
VALENCIA	L'ELIANA	ALBERTO GORIAN ZANETTI	C/ MARQUES DE CACERES, 58	962741747
VALENCIA	VALENCIA	BECASON, S.L.	C/ UTIEL, 11 BJS. DCHA	963698291
VALENCIA	VALENCIA	EUVISA, S.L.	C/ GODOFREDO ROS, 13	963342509
VALENCIA	VALENCIA	SERSATIF, S.L.	C/ TORRENTE, 29	963779988
VALLADOLID	VALLADOLID	ASISTENCIA TECNICA VIDEOTECHNI, S.L.	C/ PAULINA HARRIET, 18	983341055
VIZCAYA	BARACALDO	IRUDISON, S.L.	PLAZA AUZOLAN, 1 LONJA	944389525
VIZCAYA	BERMEO	ALKAR ELECTRONICA, C.B.	C/ CRESENCIO ECHEBARRIA, 10, BJS	946883162
* VIZCAYA	BILBAO	BILBOSAM 2000, S.L.	C/ UHAGON, 7	944444040
VIZCAYA	BILBAO	ZABALBURU ELECTRONICA, S.L.	C/ PEDRO MARTINEZ ARTOLA, 10 BJS.	944433885
VIZCAYA	ZABALBURU	S.T.R.BROADCAST, C.B.	AVDA. ZUBEROA, 12	944100023
ZAMORA	ZAMORA	ANGEL GIL AMIGO, S.L.	C/ CAMPO DE MARTE, 3	980523590
ZARAGOZA	CALATAYUD	LUIS GARCHITORENA LOPEZ	AVDA. DE ZARAGOZA, 8	976883906
* ZARAGOZA	ZARAGOZA	SERVICIOS TECNICOS ARAGON, S.C.L.	C/ ESCORIAZA Y FABRO, 42	976339805
ZARAGOZA	ZARAGOZA	CARLOS MIGUEL FALO ABADIA	C/ TERMINILLO, 74	976339805

** GAMA MARRÓN : HIFI-AUDIO-TV-TELEVIDEO- TELEDVD-VIDEO-DVD-DVDVIDEO-VIDEOCÁMARA-VIDEOCÁMARA DIGITAL
* : SERVICIOS TÉCNICOS EXCLUSIVOS SAMSUNG

Esta relación de servicios puede sufrir modificaciones sin previo aviso por lo que se recomienda consultar al telf. 902 10 11 30, FTLT 130701 o bien nuestra web : www.samsung.es