

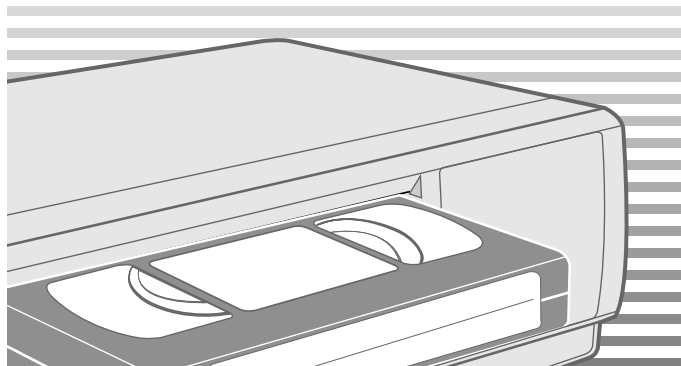

VIDEO- KASSETTSPILLER

SV-6553X SV-6552X
SV-6513X SV-6512X
SV-2553X SV-2552X
SV-2513X SV-2512X

Bruksanvisning



Bruksanvisningen

Du har nå kjøpt en Samsung videospiller (VCR).
Din bruksanvisning inneholder en hel del viktig informasjon om innstilling av og bruk av din VCR.
Vennligst les den slik at du kan bruke alle mulighetene din VCR gir deg.

Instruksjonene i denne bruksanvisningen gjelder for modellene SV-6553X, SV-6552X, SV-6513X, SV-6512X, SV-2553X, SV-2552X, SV-2513X og SV-251X. Før du begynner å lese bruksanvisningen, må du kontrollere modellnummeret på baksiden av videospilleren. Eventuelle avvik i virkemåten fra den ene modellen til den andre, er tydelig angitt i teksten.

- ★(SV-6553X): Avvik bare for en bestemt modell, for eksempel SV-6553X.
- Tekst med grå skyggelegging merket med stjerne, er instruksjoner som bare gjelder en bestemt modell.

Funksjonsoversikt

Feature	SV-6553X SV-6552X	SV-6513X SV-6512X	SV-2553X SV-2552X	SV-2513X SV-2512X
IPC (Intelligent bildekontroll)	●	●	●	●
Format 16:9	●	●	●	●
Endre opptakshastighet (SP/LP)	●	●		
Kople til en dekode for kodete betal-TV-sendinger	●	●	●	●
Automatisk innstilling av klokke	●	●	●	●
ShowView-opptak	●		●	
VPS (Videoprogramsystem) / PDC (Programleveringskontroll)	●	●	●	●
Tilkopling av en RCA A/V-inngangskabel	●	●		
A2/NICAM	●	●		
Dobbelt fjernkontroll for VCR/TV	●			
Hi-Fi	●	●		

Innhold

◆ FORORD	
■ Sikkerhetsregler.....	5
◆ VCR OVERSIKT	
■ Frontpanel på VCR.....	6
■ Baksiden på VCR.....	6
■ Infrarød fjernkontroll.....	7
■ Display indikatorer.....	8
■ Tilbehør.....	8
◆ TILKOPLING AV DIN VIDEOKASSETTSPILLER (VCR)	
■ Bestem hvordan du vil kople til din VCR.....	9
■ Kopling av din VCR til TV ved hjelp av koaksialkabel.....	10
■ Kopling av din VCR til TV ved hjelp av SCART-kabel.....	10
■ Kople til en dekode for kodete betal-TV-sendinger.....	11
■ Kopling av VCRen til satellitmottaker eller annet utstyr.....	12
■ Tilkopling & Automatisk innstilling.....	13
■ Fininnstilling av din TV mot VCRen.....	14
◆ INNSTILLING AV DIN VIDEOKASSETTSPILLER	
■ Sette inn batterier i fjernkontrollen.....	15
■ Innstilling av dato og tid.....	15
■ Vise/skjule informasjon på skjermen.....	16
■ Valg av språk.....	16
■ Innstilling av VCR utgangskanal.....	17
■ Velg av RF UT Lydmodus (B/G-D/K) (Kun SV-6553X/SV-6552X/SV-6513X/SV-6512X).....	17
■ Automatisk forvalg av stasjoner.....	18
■ Manuelt forvalg av stasjoner.....	19
■ Fjerne en forvalgt stasjon.....	20
■ Endring av forvalgte stasjoner.....	21
■ Veksling mellom bruk av TV og VCR.....	22
◆ OPPTAK FRA TV	
■ Valg av kassett.....	23
■ Valg av opptakshastighet (Kun SV-6553X/SV-6552X/SV-6513X/SV-6512X).....	23
■ NICAM (Kun SV-6553X/SV-6552X/SV-6513X/SV-6512X).....	24
■ Beskyttelse av opptak på en kassett.....	25
■ Ta opp et program øyeblikkelig.....	25
■ Ta opp et program med automatisk stopp.....	26
■ Bruk av ShowView™-funksjonen (Kun SV-6553X/SV-6552X/SV-2553X/SV-2552X).....	27
■ Endring av ShowView-programmeringen (Kun SV-6553X/SV-6552X/SV-2553X/SV-2552X).....	28
■ Forhåndsinnstilt programopptak (TIMER).....	29
■ Kontroll av forhåndsinnstilt opptak.....	30
■ Annullering av forhåndsinnstilt opptak.....	30

Innhold (forts.)

◆ AVSPILLING	
■ Spille av en kassett.....	31
■ Automatisk bildejustering (Kun SV-6513X/SV-6512X/SV-2553X/SV-2552X/SV-2513X/SV-2512X)	31
■ Manuell justering av bildeinnstilling	31
■ Intelligent bildekontroll	32
■ Intelligent bildekontroll (Kun SV-6513X/SV-6512X/SV-2553X/SV-2552X/SV-2513X/SV-2512X)	32
■ Format 16:9 (Bredskjerm).....	33
■ Valg av riktig fargesystem	33
■ Valg av lyduttgang (Kun SV-6553X/SV-6552X/SV-6513X/SV-6512X).....	34
■ Valg av modus for dempet lyd (Kun SV-2553X/SV-2552X/SV-2513X/SV-2512X) ...	34
◆ LETING ETTER EN SEKVENS	
■ Spille av en kassett i sakte kino.....	35
■ Spille av en sekvens bilde for bilde	35
■ Bildesøk, rask fram-/tilbakespilling	36
■ Leting etter en bestemt sekvens.....	36
■ Avspilling med automatisk repetering.....	37
■ Avspilling med intervallrepetering.....	37
◆ ENKEL BETJENING	
■ Funksjonen ShowView EXTEND (Kun SV-6553X/SV-6552X/SV-2553X/SV-2552X).....	38
■ Bruk av telleverket	38
◆ AVANSERT OPPTAK	
■ Tilkopling av en RCA A/V-inngangskabel (Kun SV-6553X/SV-6552X/SV-6513X/SV-6512X).....	39
■ Bruk av redigeringsfunksjonen	40
■ Opptak fra en annen VCR eller et videokamera.....	40
◆ ANDRE FUNKSJONER OG NYTTIGE ANBEFALINGER	
■ Bruk av TV-knappen på fjernkontrollen (Kun SV-6553X/SV-6552X).....	41
■ Automatisk avstengning	42
■ ECO-modus (sparemodus) - nedsatt standby strømforbruk.....	42
■ Tekniske spesifikasjoner	43
◆ PROBLEMLØSNING	
■ Problemer og løsninger	44
■ TV-frekvenstabell (System B/G-D/K).....	45

Sikkerhetsregler

De følgende illustrasjoner viser forholdsregler ved bruk av denne videokassettpilleren.



En blinkende pil er et varsel til deg om at det er farlig høyspent strøm i dette produktet.

APPARATET MÅ IKKE ÅPNES. Kontakt servicepersonale.

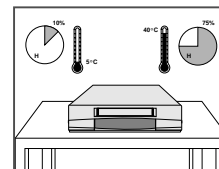

Apparatet må IKKE utsettes for ekstreme temperaturer (under 5°C og over 40°C) eller ekstremt tørr eller fuktig luft (luftfuktighet på mindre enn 10 % og mer enn 75 %).

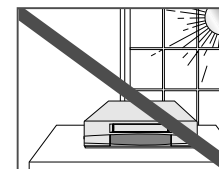

Apparatet må IKKE utsettes for direkte solskinn.

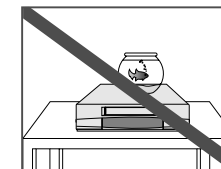

Det må IKKE søles væske på apparatet.

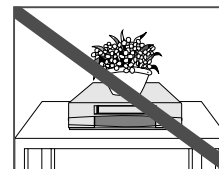

Det må IKKE plasseres gjenstander på apparatet eller fjernkontrollen.

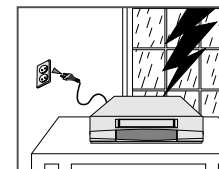

Ved tordenvær og/eller lyn bør apparatet frakoples strømmettet og antennen.

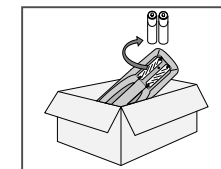

Hvis fjernkontrollen ikke brukes over et lengre tidsrom, bør batteriene fjernes og lagres på et kaldt og tørt sted.

DETTE APPARATET BØR IKKE BRUKES
I INDUSTRIELJØER

Symboler



Trykk/skyv



Hold nede



Viktig



Merk



Valgfritt

① = Trinn nummer

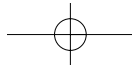

Frontpanel på VCR

(SV-2553X/SV-2513X)

(SV-6553X/SV-6513X)

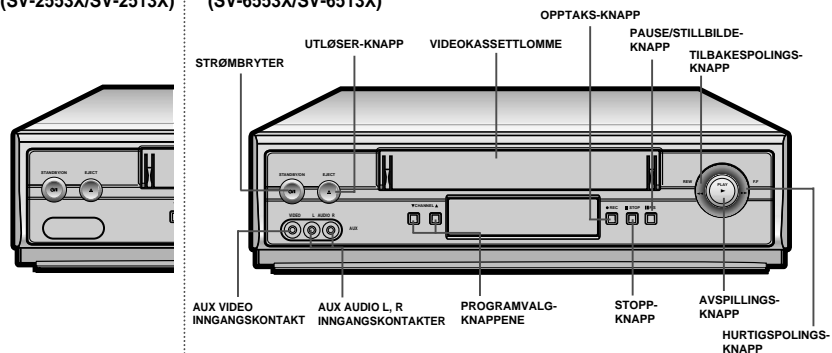

(SV-2552X/SV-2512X)

(SV-6552X/SV-6512X)

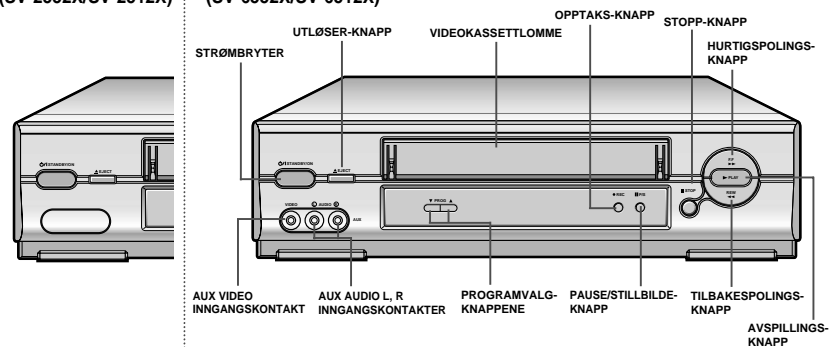

Baksiden på VCR

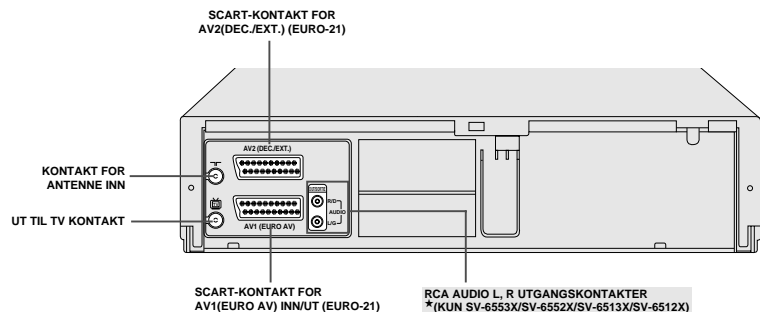

Infrarød fjernkontroll

(SV-6553X/SV-6552X)

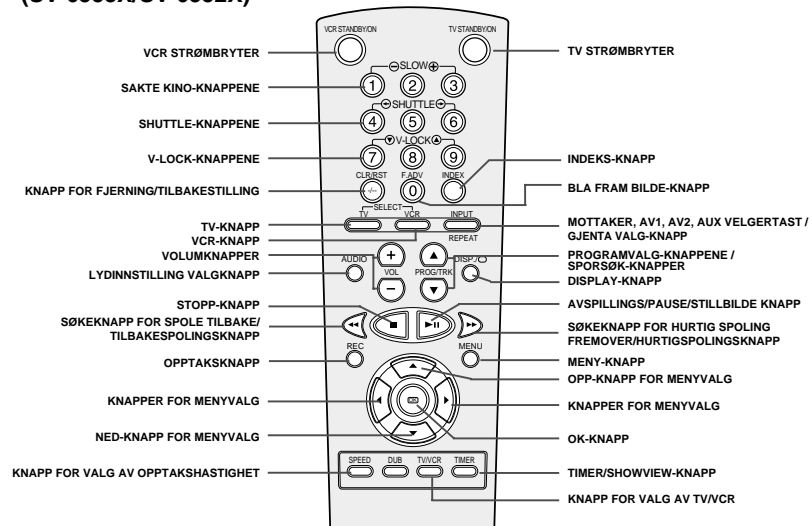

(SV-6513X/SV-6512X/SV-2553X/SV-2552X/
SV-2513X/SV-2512X)

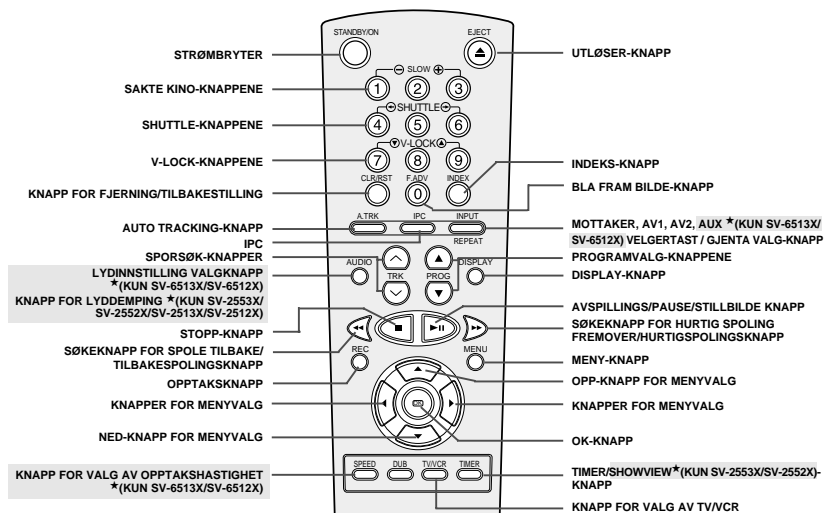

Display-indikatorer

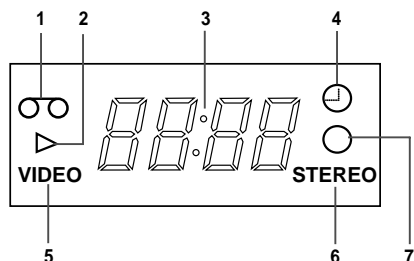

- 1 Kasset inn-indikator
- 2 PLAY-indikator
- 3 Flerfunksjonsdisplay
- 4 Timer-indikator
- 5 VIDEO-indikator
- 6 STEREO-indikator *(KUN SV-6553X/SV-6552X/SV-6513X/SV-6512X)
- 7 Indikator for opptak

Tilbehør

Du har nå kjøpt en SAMSUNG videokassettspiller (VCR).
Sammen med din VCR finner du følgende utstyr i boksen.









Bestem hvordan du vil kople til din VCR

Du må ta hensyn til flere faktorer når du skal kople til dine ulike lyd og/eller videosystemer:

- ◆ Type kontakter i ditt system
- ◆ Systemer som er permanent koplet til din VCR (for eksempel satellittmottaker) eller midlertidig tilkoplet (for eksempel videokamera)

Din VCR er utstyrt med følgende typer kontakter.

Kontakt	Plassering	Type	Retning	Anbefalt bruk
AV1	Bak 	SCART	Inn/ut ⊖	◆ Fjernsyn ◆ Satellittmottaker ◆ Annen VCR
AV2	Bak 	SCART	Inn/ut ⊖	◆ Dekoder for kodete betal-TV-sendiger Eksempel: Premiere/CANAL+. ◆ Satellittmottaker ◆ Annen VCR
Utgang til kontakt på TV	Bak 	75 Ω koaksial	Ut ⊖	◆ Fjernsyn
Inn-kontakt for antenne	Bak 	75 Ω koaksial	Inn ⊖	◆ Antenne ◆ Kabelfjernsyn ◆ Satellittmottaker
AUX	Front 	Audio/Video RCA	Inn ⊖	◆ Audio Hi-Fi-system ◆ Videokamera ◆ Hi-Fi Stereo VCR
*(Kun SV-6553X/SV-6552X/SV-6513X/SV-6512X)				
Audio-utgang	Bak 	Audio RCA	Ut ⊖	◆ Audio Hi-Fi-system
*(Kun SV-6553X/SV-6552X/SV-6513X/SV-6512X)				

 Ved kopling av audio- eller video-systemer til din VCR, må du alltid passe på at alt utstyr er slått av.

Se i dokumentasjonen som blir levert med utstyret ditt hvis du vil ha detaljerte instruksjoner for tilkopling og tilhørende sikkerhetsforskrifter.

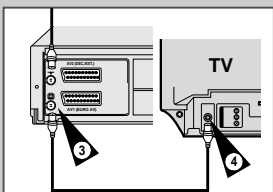
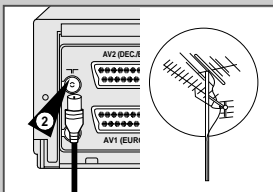

Kopling av din VCR til TV ved hjelp av koaksialkabel



For å motta fjernsynsprogrammer må et signal mottas fra en av de følgende kilder:

- ◆ En uteantenne
- ◆ En inneantenne
- ◆ Et kabeljernsynsnett
- ◆ En satellitmottaker

☞ Kontroller at både fjernsynet og VCRen er slått av før kablene koples til.

- 1 Fjern antenne- eller nettkabelen fra fjernsynet.
- 2 Tilkople denne kabelen til 75 Ω koaksialkontakt merket  bak på din VCR.
- 3 Plugg inn koaksialkabelen som fulgte med videospilleren i kontakten merket  bak på din VCR.
- 4 Plugg den andre enden av koaksialkabelen i den kontakten som tidligere ble brukt til antennen på fjernsynet.
- 5 For å oppnå bedre kvalitet på bilder og lyd på fjernsynet kan du også kople VCRen til fjernsynet via SCART-kabelen med 21-pinneres EURO-kontakt (se avsnittet under) hvis ditt fjernsynsapparat er utstyrt med denne type kontakt.

Kopling av din VCR til TV ved hjelp av SCART-kabel

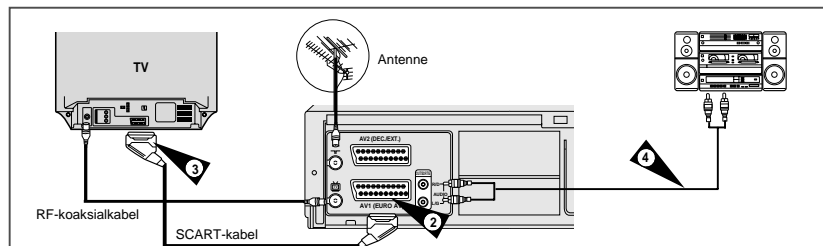

Du kan kople din VCR til fjernsynet ved hjelp av SCART-kabelen hvis den riktige inngangen er tilgjengelig på fjernsynet. Ved det oppnår du:

- ◆ Bedre kvalitet på lyd og bilder
- ◆ Forenklet innstilling av din VCR

☞ Uansett hvilken type kontakt som blir valgt, må du alltid tilkople den leverte koaksialkabelen. Ellers vil du ikke få bilde på fjernsynsskjermen når din VCR er slått av.

☞ Kontroller at både fjernsynet og VCRen er slått av før kablene koples til.

Du kan kople din VCR til et Hi-Fi-system. *(Kun SV-6553X/SV-6552X/SV-6513X/SV-6512X)

Eksempel: Du ønsker å dra fordelene av kvaliteten til ditt Hi-Fi-stereosystem når du ser på et program eller tar opp med din VCR.

- 1 Kople til koaksialkabelen som beskrevet i foregående avsnitt.
- 2 Kople til en ende av SCART-kabelen til kontakten AV1 (EURO AV) bak på VCRen.
- 3 Plugg den andre enden i den tilhørende kontakten på fjernsynet.
- 4 Plugg RCA-lydkabelen fra stereoanlegget inn i Audio-utgangen på baksiden av VCRen.
*(Kun SV-6553X/SV-6552X/SV-6513X/SV-6512X)

Kople til en dekodeer for kodete betal-TV-sendinger

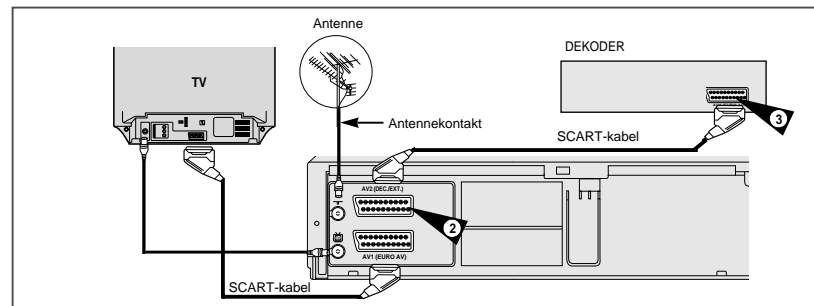

Denne VCR er fullt utstyrt for å motta kodete betal-TV-sendinger.

Eksempel: CANAL+ eller Premieresendinger.

Du kan:

- ◆ Ta opp et kodet program mens du ser på en annen kanal
- ◆ Ta opp en annen kanal mens du ser på et kodet program

☞ Når DEKODEREN er koblet til AV2-kontakten, må AV2 SET være innstilt på DEC .

- 1 Kople til VCRen til fjernsynet som vist på side 10.
- 2 Plugg SCART-kabelen fra dekodeeren eller satellitmottaker i kontakten merket AV2(DEC./EXT.) på baksiden av din VCR.
- 3 Plugg den andre enden i dekodeeren.

Kopling av VCRen til satellittmottaker eller annet utstyr

Du kan kople din VCR til satellittmottaker eller en annen videospiller ved hjelp av SCART-kabelen dersom de riktige utgangene er tilgjengelige på det valgte utstyret. Følgende illustrasjoner gir noen eksempler på tilkoplingsmuligheter.

1. AV2(DEC./EXT): Ved hjelp av 21-pinners Scart-kabel

Plugg inn SCART-kabelen fra satellittmottakeren eller annet utstyr, inn i kontakten merket AV2(DEC./EXT.) på baksiden av VCRen.

Etter at tilkoblingen er gjort, velg kilde ved å trykke på INPUT-knappen for AV2 inngangskilder.

2. Ved hjelp av RF-koaksialkabel

Etter at du har gjort denne tilkoplingen, må du forhåndsinnstille den stasjonen som er mottatt via satellittmottakeren.

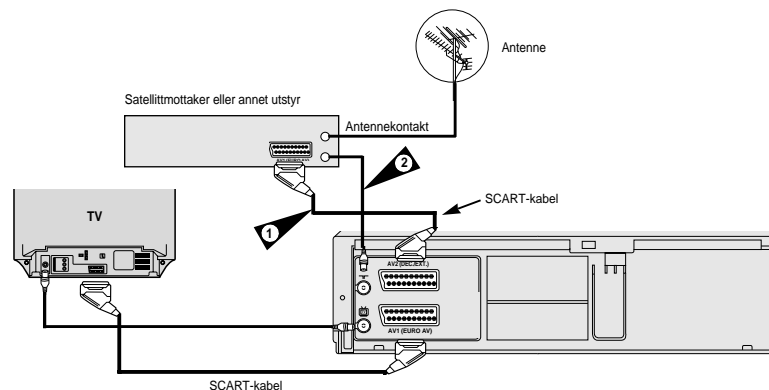

Tilkopling & Automatisk innstilling

Din VCR vil automatisk stille seg inn når den for første gang koples til strømmettet. TV-stasjoner vil bli lagret i minnet. Prosessen tar noen få minutter, og deretter er videospilleren klar til bruk.

- 1 Kople til koaksialkabelen som vist på side 11. (Tilkopling av din VCR til fjernsynet ved hjelp av koaksialkabelen)
- 2 Kople VCRen til strømmettet.
Resultat: **LANGUAGE SET** menyen vises.
- 3 Velg språk ved å trykke knappen **▲** eller **▼**.
- 4 Trykk **OK** for å lagre valgt språk.
- 5 Trykk **OK**-knappen.
Resultat: **MENYEN** for valg av land vises.
- 6 Trykk knappen **▲** eller **▼** for å velge land.
VCRen vil søke etter stasjoner i henhold til en forvalgt liste for det aktuelle valgte landet.
- 7 Trykk **OK**-knappen.
 - ◆ Antall stasjoner som blir lagret av din VCR, avhenger av det antall stasjoner den har funnet (land, mottaksforhold, osv.).
 - ◆ Prosessen vil være ferdig etter noen få minutter. Deretter vises aktuelt tidspunkt og dato automatisk.
- 8 Sjekk dato og tidspunkt.
Hvis de vises
 - ◆ korrekt, trykk **MENU**-knappen to ganger for å gå ut av menyen.
 - ◆ feil, se side 15

➤ Det går allt utföra automatisk förinställning genom att hålla **■** (stopp) på videobandspelaren intryckt i mer än 5 sekunder när inget band är isatt.

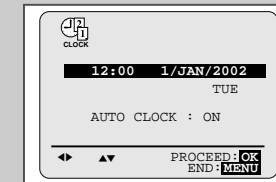
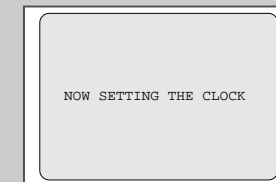
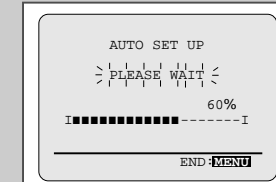
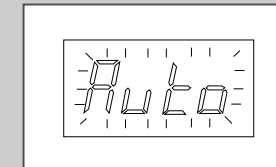
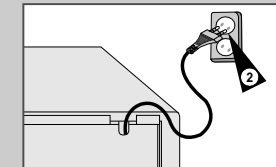
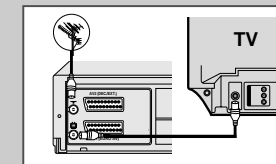

Fininnstilling av din TV mot VCRen

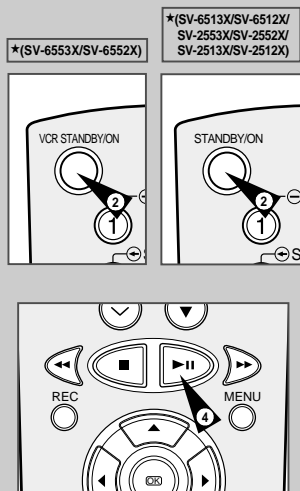

Du må justere fjernsynet mot din VCR bare hvis du ikke bruker en SCART-kabel.

➤ For å se bilder fra din VCR når denne kabelen brukes må fjernsynet stå på Audio/video (AV).

- 1 Slå på fjernsynet.
- 2 Slå på din VCR ved å trykke STANDBY/ON-knappen på forsiden av din VCR eller VCR STANDBY/ON (STANDBY/ON)-knappen på fjernkontrollen.
- 3 Velg den kanalen du vil reservere for din VCR.
- 4 Sett kassetten inn i VCRen. Kontroller at videospilleren begynner å lese fra kassetten. Hvis ikke, trykk ►||-knappen
- 5 Start et søk på ditt fjernsyn eller still fjernsynet inn på UHF kanal 36.
- 6 Fininnstill fjernsynet til bilde og lyd mottas helt klart.
- 7 Dersom du ikke kan finne bilde og lyd, eller det er forstyrrelser fra nærliggende kanaler, kan det bli nødvendig å endre innstillingen av videospillerens utgangskanal (se kapittelet "Problemer og løsninger" i denne bruksanvisningen).
- 8 Når bilde og lyd er perfekt, lagres denne kanalen under ønsket programposisjon på fjernsynet.
Resultat: Denne kanalen er nå reservert for din VCR.

Sette inn batterier i fjernkontrollen

Du må sette inn eller erstatte batteriene i fjernkontrollen når du:

- ◆ Kjøper videospilleren
- ◆ Merker at fjernkontrollen ikke lenger virker som den skal

- 1 Skyv låsknappen i pilens retning for å frigjøre batterilokket på baksiden av fjernkontrollen.
- 2 Sett inn to batterier av typen AA, R6 eller tilsvarende (følger med). Pass på at polariteten blir riktig:
 - ◆ + på batteriet til + på fjernkontrollen
 - ◆ - på batteriet til - på fjernkontrollen
- 3 Sett dekslet på plass ved å plassere det i sporet og skyve det på plass.

➤ Bland ikke ulike typer batterier (f.eks. mangan og alkaliske).

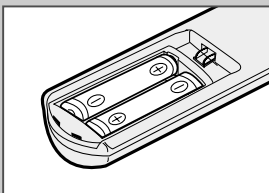
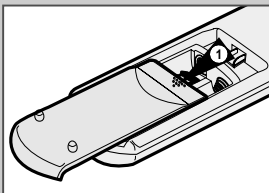

Innstilling av dato og tid

Din VCR inneholder en klokke og kalender som brukes til å:

- ◆ Stoppe opptak automatisk
- ◆ Forhåndsinnstille din VCR for automatisk opptak

Du må stille inn tid og dato når:

- ◆ Du kjøper videospilleren
- ◆ Dato og tid innstilles automatisk fra det utsendte signalet når du forhåndsvelger stasjon.
- ◆ Husk å forandre innstillingen ved overgang fra sommertid til vintertid og vice versa.

- 1 Trykk MENU-knappen på fjernkontrollen.
Resultat: Programmeringsmenyen vises.
- 2 Trykk tilsvarende knapp ▲, ▼ eller ◀, ▶ for å velge **CLOCK SET**.
- 3 Trykk knappen OK for å velge dette alternativet.
Resultat: **CLOCK SET** menyen vises.
- 4 Trykk ◀ eller ▶ for å velge time, minutt, dag, måned og år.
Resultat: Valgt innstilling blinker.
- 5 Trykk knappen ▲ eller ▼ for å øke eller minke verdien.
Resultat: Ukedag vises automatisk.
 - Ved å holde knappen ▲ eller ▼ nede kan du hurtig bla gjennom verdiene.
- 6 Når du er ferdig, trykker du to ganger på MENU-knappen for å gå ut av menyen.

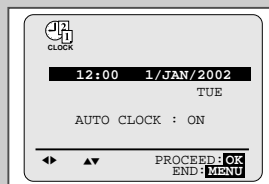

Vise/skjule informasjon på skjermen



*(SV-6553X/SV-6552X/SV-6513X/SV-6512X)

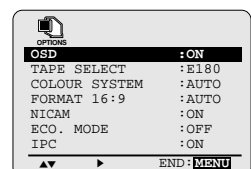

*(SV-2553X/SV-2552X/SV-2513X/SV-2512X)

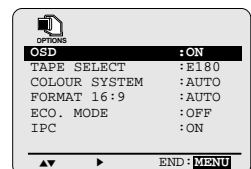

Din VCR viser mesteparten av informasjonen både på VCRen og på fjernsynet.

Du kan velge å vise eller skjule denne informasjonen på fjernsynsskjermen (unntatt for indeks, hurtigprogrammeringsmeny og ShowView ★ (Kun SV-6553X/SV-6552X/SV-2553X/SV-2552X), som ikke kan skjules).

- Trykk MENU-knappen på fjernkontrollen.
Resultat: Programmeringsmenyen vises.
- Trykk tilsvarende knapp ▲, ▼ eller ◀, ▶ for å velge **USER SET**.
- Trykk knappen OK for å velge dette alternativet.
Resultat: **USER SET**-menyen vises.
- Trykk den tilsvarende ▲ eller ▼ knappen inntil valget for **OSD** vises.
- For å... Trykk ◀ eller ▶ til...
Vise informasjon **ON** vises.
Skjule informasjon **OFF** vises.
- Når du er ferdig, trykk MENU-knappen to ganger for å gå ut av menyen.

Valg av språk



- Trykk MENU-knappen på fjernkontrollen.
Resultat: Programmeringsmenyen vises.
- Trykk tilsvarende knapp ▲, ▼ eller ◀, ▶ for å velge **LANGUAGE SET**.
- Trykk knappen OK for å velge dette alternativet.
Resultat: **LANGUAGE SET** menyen vises.
- Velg språk ved å trykke knappen ▲ eller ▼.
- Trykk OK for å lagre valgt språk.
- Trykk MENU for å gå ut av menyen.
Resultat: Fra nå av vil all informasjon på skjermen vises på det valgte språket.

Innstilling av VCR utgangskanal

Hvis du ikke får frem et testbilde, eller hvis det er interferens fra nærliggende kanaler når du stiller inn fjernsynet for din VCR, kan du endre videospillerens utgangskanal bruker for å justere frekvensen som brukes til å vise informasjon på skjermen.

- Trykk MENU-knappen på fjernkontrollen.
Resultat: Programmeringsmenyen vises.
- Trykk tilsvarende knapp ▲, ▼ eller ◀, ▶ for å velge **INSTALLATION**.
- Trykk knappen OK for å velge dette alternativet.
Resultat: **INSTALLATION** menyen vises.
- Trykk den tilsvarende ▲ eller ▼ knappen inntil valget for **VCR OUTPUT CH** vises.
- Velg ønsket utgangskanal (CH21-CH69) ved å trykke knappen ◀ eller ▶.
- Når du er ferdig, trykker du to ganger på MENU-knappen for å gå ut av menyen. Du kan nå begynne å stille inn fjernsynet igjen (se side 14).

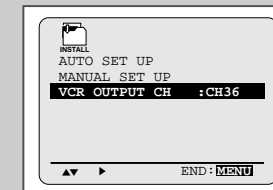
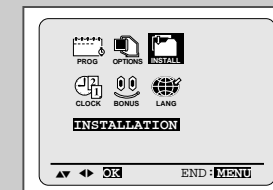

Valg av RF UT Lydmodus (B/G-D/K) ★(Kun SV-6553X/SV-6552X/SV-6513X/SV-6512X)

Du kan velge lydmodus (B/G eller D/K) som passer det TV-apparatet som er koblet til din VCR.

- Trykk MENU-knappen på fjernkontrollen.
Resultat: Programmeringsmenyen vises.
- Trykk tilsvarende knapp ▲, ▼ eller ◀, ▶ for å velge **INSTALLATION**.
- Trykk knappen OK for å velge dette alternativet.
Resultat: **INSTALLATION**-menyen vises.
- Trykk den tilsvarende ▲ eller ▼ knappen inntil valget for **TV SYSTEM** vises.
- Trykk knappen ▶ for å velge G eller K.
- Når du er ferdig, trykk MENU-knappen to ganger for å gå ut av menyen.

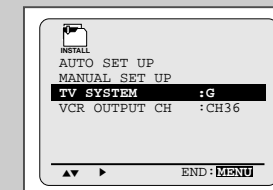

Automatisk forvalg av stasjoner

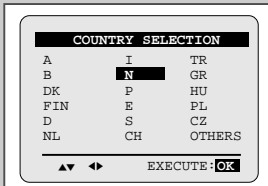
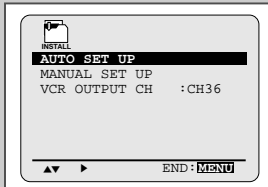
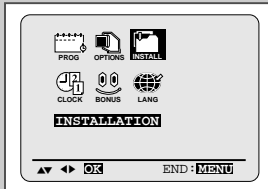

Förkortning	Land	Förkortning	Land
A	Osterrike	E	Spanien
B	Belgien	S	Sverige
DK	Danmark	CH	Schweiz
FIN	Finnland	TR	Turkiet
D	Tyskland	GR	Grekland
NL	Nederländerna	HU	Ungarn
I	Italien	PL	Polen
N	Norge	CZ	Tjekkien
P	Portugal		

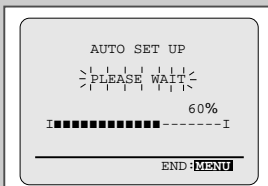
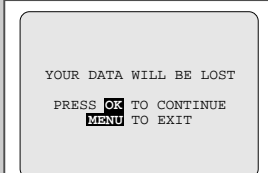

☞ Du trenger ikke å forvelge stasjoner dersom du allerede har stilt dem inn automatisk. (se side 13 Tilkopling & Automatisk innstilling)

Din VCR har en innebygd mottaker som brukes for å motta fjernsynssendinger.

Du må forhåndsinnstille de mottatte programmene med bruk av mottakeren. Dette kan gjøres:

- ◆ **Tilkopling & Automatisk innstilling** (se side 13)
- ◆ **Automatisk**
- ◆ **Manuelt** (se side 19)

Du kan lagre inntil 80 programmer.

➤ For at din VCR skal kunne tyde et kodet program, må dekoderen aktiveres etter søket (se side 19).

- 1 Trykk MENU-knappen på fjernkontrollen.
Resultat: Programmeringsmenyen vises.
 - 2 Trykk tilsvarende knapp ▲, ▼ eller ◀, ▶ for å velge **INSTALLATION**.
 - 3 Trykk knappen OK for å velge dette alternativet.
Resultat: **INSTALLATION**-menyen vises.
 - 4 Trykk den tilsvarende ▲ eller ▼ knappen inntil valget for **AUTO SET UP** vises. Trykk så ▶ knappen for å bekrefte dette valget.
Resultat: MENYEN for valg av land vises.
 - 5 Trykk knappen ▲ eller ▼ for å velge land.
☞ VCRen vil søke etter stasjoner i henhold til en forvalgt liste for det aktuelle valgte landet.
 - 6 Trykk OK-knappen.
Resultat: En melding vil komme opp og varsle om at tidligere valgte kanaler i din VCR vil bli fjernet.
 - 7 Trykk OK for å starte automatisk søk.
Resultat:
 - ◆ **PLEASE WAIT** blinker på TV-skjermen.
 - ◆ Det første frekvensbåndet gjennomføres og den første stasjonen som blir funnet vises og lagres.
 - ◆ Din VCR vil deretter søke etter neste stasjon og så videre.
 - ◆ Når den automatiske søkingen er avsluttet, vil din VCR automatisk gå til program 1.
- Antall stasjoner som blir lagret av din VCR, avhenger av det antall stasjoner den har funnet (land, mottaksforhold, osv.).
- 8 Dersom du ønsker å avbryte den automatiske søkingen før den er slutt, trykk på MENU-knappen tre ganger for å gå ut av menyen.

-
- ◆ Tid og dato settes automatisk fra sendersignalet. Hvis signalet er svakt eller borte og til, kan det hende at tid og dato ikke blir stilt inn automatisk. I så fall må de stilles inn manuelt (se side 15).
 - ◆ Når den automatiske søkeprosedyren er ferdig, kan det hende at en stasjon er lagret mer enn en gang. Velg da den stasjonen som gir best gjengivelse, og fjern dem som ikke lenger trenges (se side 20).

Manuelt forvalg av stasjoner

☞ Du trenger ikke å forhåndsvelge stasjoner manuelt hvis du allerede har valgt dem automatisk.

➤ For at din VCR skal kunne tyde et kodet program, må dekoderen aktiveres etter søket.

- 1 Trykk MENU-knappen på fjernkontrollen.
Resultat: Programmeringsmenyen vises.
- 2 Trykk tilsvarende knapp ▲, ▼ eller ◀, ▶ for å velge **INSTALLATION**.
- 3 Trykk knappen OK for å velge dette alternativet.
Resultat: **INSTALLATION**-menyen vises.
- 4 Trykk den tilsvarende ▲ eller ▼ knappen inntil valget for **MANUAL SET UP** vises.
- 5 Trykk knappen ▶ for å velge **MANUAL SET UP**.
Resultat: **TV STATION TABLE**-menyen vises.
- 6 Trykk knappen ▲ eller ▼ for å velge ønsket programnummer.
- 7 Trykk ▶-knappen for å forhåndsinnstille stasjonen.
Resultat: **MANUAL TUNING**-menyen vises.
- 8 Trykk knappen ◀ eller ▶ for å starte søk.
Resultat: Frekvensbåndet avsesøkes, og den første stasjonen som blir funnet, blir vist.
Dersom du vet nummeret på den kanalen du ønsker, trykk nummer tastene på fjernkontrollen. F.eks. for kanal E21, trykker du først "0", og deretter "2" og "1" (se side 45).
- 9 Trykk ▼ knappen inntil **DECODER** vises.
- 10 Trykk knappen ▶ for eventuelt å aktivere eller deaktivere bruk av dekoderen for TV-stasjonen.
- 11 Trykk ▲ eller ▼ knappen inntil **NAMN** vises. Stasjonsnavnet settes automatisk av stasjonssignalet.
- 12 Trykk ▶-knappen for å endre programmets navn.
Resultat: Første bokstav i navnet blinker.
- 13 **For å...** **Så må du...**
Velge et tegn i navnet Trykke ▲ eller ▼-knappen til det ønskede tegnet blir vist (bokstaver, tall eller "-" tegn).
Flytte til neste eller forrige tegn Trykk henholdsvis ▶ eller ◀-knappene.
- 14 **Hvis du...** **Så...**
ønsker å lagre den viste stasjonen ◆ Trykk ▲ eller ▼ knappen inntil valgmuligheten **MFT** vises.
◆ Trykk knappen ◀ eller ▶ for å justere bildet, om nødvendig
◆ Trykk OK for å lagre stasjonen
Ikke ønsker å lagre den viste stasjonen ◆ Trykk ▲ eller ▼ knappen inntil valgmuligheten **CH** vises.
◆ Trykk knappen ◀ eller ▶ for å søke frekvensbåndet og vise neste stasjon
◆ Gå tilbake til begynnelsen på trinn 14
- 15 Gjenta denne prosedyren fra trinn 6 til alle de ønskede stasjonene er lagret.
- 16 Når du er ferdig, trykk MENU-knappen tre ganger for å gå ut av menyen.

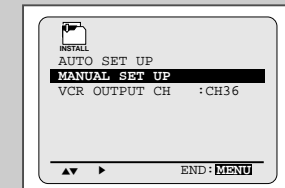

PR	CH	NAME	DEC
1	002	----	OFF
2	---	----	OFF
3	---	----	OFF
4	---	----	OFF
5	---	----	OFF

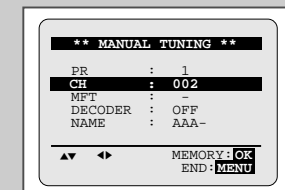

Fjerne en forvalgt stasjon

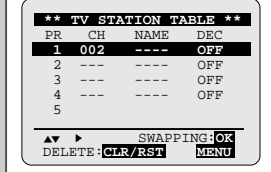
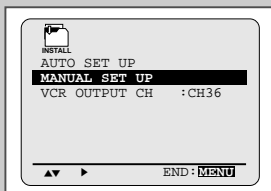
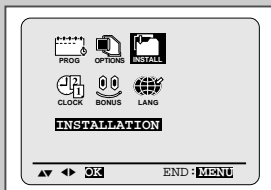

Hvis du har lagret en TV-stasjon:

- ◆ Som du ikke lenger trenger
- ◆ I feil programkanal

kan du annullere den.

- 1 Trykk MENU-knappen på fjernkontrollen.
Resultat: Programmeringsmenyen vises.
- 2 Trykk tilsvarende knapp ▲, ▼ eller ◀, ▶ for å velge **INSTALLATION**.
- 3 Trykk knappen OK for å velge dette alternativet.
Resultat: **INSTALLATION**-menyen vises.
- 4 Trykk ▲ eller ▼ knappen for å velge **MANUAL SET UP**.
- 5 Trykk knappen ▶ for å velge dette alternativet.
Resultat: **TV STATION TABLE**-menyen vises.
- 6 Trykk den tilsvarende ▲ eller ▼ knapp inntil den ønskede forhåndsinnstilte TV-stasjonen vises.
- 7 Trykk CLR/RST-knappen.
- 8 Gjenta den samme prosedyren fra trinn 6 til alle ønskede stasjoner er fjernet.
- 9 Når du er ferdig, trykk MENU-knappen tre ganger for å gå ut av menyen.

Endring av forvalgte stasjoner

Du kan omorganisere de forhåndsinnstilte TV stasjoner etter egne ønsker programnummeret som er gitt til stasjonen.

- 1 Trykk MENU-knappen på fjernkontrollen.
Resultat: Programmeringsmenyen vises.
- 2 Trykk tilsvarende knapp ▲, ▼ eller ◀, ▶ for å velge **INSTALLATION**.
- 3 Trykk knappen OK for å velge dette alternativet.
Resultat: **INSTALLATION**-menyen vises.
- 4 Trykk ▲ eller ▼ knappen for å velge **MANUAL SET UP**.
Trykk så ▶ knappen for å bekrefte dette valget.
Resultat: **TV STATION TABLE**-menyen vises.
- 5 Trykk den tilsvarende ▲ eller ▼ knapp inntil det ønskede forhåndsinnstilte TV-programmet vises.
Resultat: Den valgte stasjonen vises samtidig på tv-skjermen.
- 6 For å endre det programnummeret som er tildelt stasjonen trykker man OK-knappen på fjernkontrollen. (I eksemplet flyttes TV stasjonen fra programnummer 1 til programnummer 3)
- 7 Trykk ▲ eller ▼ knappen for å velge ønsket posisjon. Trykk så OK igjen for å bekrefte posisjonen.
- 8 Du kan endre stasjonen igjen ved å gjenta denne framgangsmåten fra trinn 5 og videre fram.
- 9 Når du er ferdig, trykk MENU-knappen tre ganger for å gå ut av menyen.

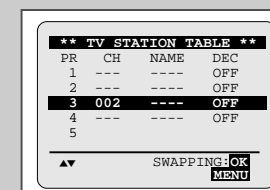
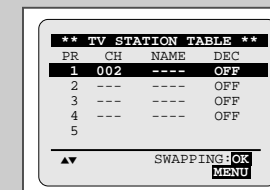
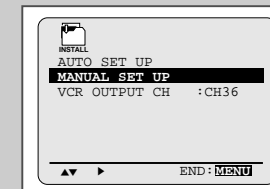
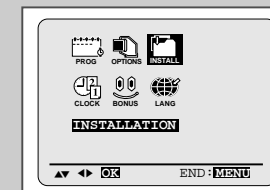

Veksling mellom bruk av TV og VCR

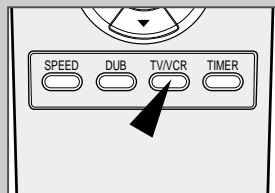

TV/VCR-knappen gjør at du kan ta opp fra en kanal med din VCR, mens du ser på en annen kanal på TV.

Når VCR-indikatoren er...	Fjernsynet...
På	Må avstemmes til "VCR kanalen" slik at du kan se hva din VCR gjør. Fjernsynet mottar bildet fra VCRen, og du kan velge kanaler med PROG-knappene (▲ eller ▼) på VCRen eller med PROG/TRK-knappene (▲ eller ▼) / PROG-knappene (▲ eller ▼) på dens fjernkontroll.
Av (eller VCRen er slått av)	Mottar bildet fra din egen antenne eller kabel-fjernsyn, slik det gjorde før du koplet til din VCR. Du kan da bruke PROGRAM-knappene (▲ eller ▼) på ditt fjernsyn til å velge kanaler.

Når du skal slå VCR-indikatoren av og på, trykker du TV/VCR-knappen.

Valg av kassett

Hvis du ønsker å bruke telleverket for å vise gjenværende tid på kassetten, må du angi hvilken type kassett du har satt inn.

- Trykk MENU-knappen på fjernkontrollen.
Resultat: Programmeringsmenyen vises.
- Trykk tilsvarende knapp ▲, ▼ eller ◀, ▶ for å velge **USER SET**.
- Trykk knappen OK for å velge dette alternativet.
- Trykk den tilsvarende ▲ eller ▼ knappen inntil valget for **TAPE SELECT** vises.
- Trykk knappen ◀ eller ▶ så mange ganger som nødvendig til den riktige kassettlengden vises.

▶ E180	→	E240	←
E 300	←	E260	▶
- Trykk MENU-knappen to ganger for å gå ut av menyen.



*(SV-6553X/SV-6552X/SV-6513X/SV-6512X)

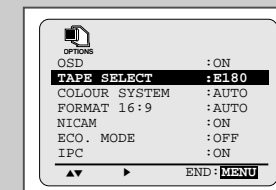

*(SV-2553X/SV-2552X/SV-2513X/SV-2512X)

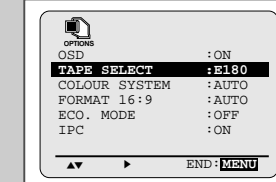

Valg av opptakshastighet ★(Kun SV-6553X/SV-6552X/SV-6513X/SV-6512X)

Du kan gjøre opptak med to ulike hastigheter:

- ◆ SP (Standard Play)
- ◆ LP (Long Play)

I Long Play-stilling:

- ◆ Hver kassett varer to ganger så lenge
- ◆ Opptaket har litt redusert kvalitet

For å gjøre opptak... Trykk SPEED-knappen på fjernkontrollen til...

I standard play-stilling **SP** vises.
I long play-stilling **LP** vises.

Type	Opptakstid (SP)
E-180	180 min. eller 3 timer
E-240	240 min. eller 4 timer
E-260	260 min. eller 4 timer og 20 min.
E-300	300 min. eller 5 timer

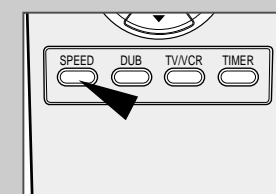

NICAM ★(Kun SV-6553X/SV-6552X/SV-6513X/SV-6512X)

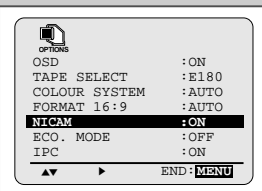
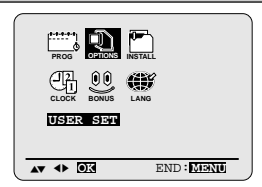

NICAM-programmer er delt i 3 typer. NICAM Stereo, NICAM Mono og Bilingual (overføring på et annet språk). NICAM-programmer er alltid fulgt av en standard mono-sending, og du kan velge ønsket lyd. Se side 34.

- Trykk MENU-knappen på fjernkontrollen.
Resultat: Programmeringsmenyen vises.
- Trykk tilsvarende knapp ▲, ▼ eller ◀, ▶ for å velge **USER SET**.
- Trykk knappen OK for å velge dette alternativet.
Resultat: **USER SET**-menyen vises.
- Trykk den tilsvarende ▲ eller ▼ knappen inntil valget for **NICAM** vises.
- For å velge ... Trykk ◀ eller ▶ til...**

Mono-stilling	OFF vises.
	OFF : Denne posisjonen velges bare for opptak i mono under en NICAM-sending, dersom stereolyden er nedsatt på grunn av dårlige mottaksforhold.
NICAM-stilling	ON vises.
	ON : Den vanligste innstillingen.
- Når du er ferdig, trykk MENU-knappen to ganger for å gå ut av menyen.

Beskyttelse av opptak på en kassett

Videokassetter er beskyttet med en tapp mot utilsiktet sletting av opptak. Når denne tappen er fjernet, kan du **ikke** gjøre opptak på kassetten.

- Hvis du ønsker å beskytte en kassett gjør du det ved å bryte av tappen med en liten skrutevasker.
- For å gjøre opptak på en beskyttet kassett (brutt beskyttelse) kan du dekke hullet med tape.

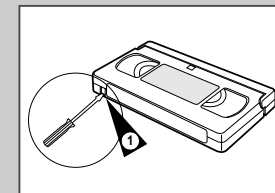

Ta opp et program øyeblikkelig

Før du kan ta opp et program, må du ha forhåndsinnstilt den tilsvarende stasjonen (med mindre du gjør opptak via en ekstern videokilde). Hvis du ikke har gjort det, vennligst se side 18 og 19.

- Slå på fjernsynet.
- For å se på et program som blir tatt opp må du velge den kanalen som er reservert for bruk med din VCR (eller AV-inngangen hvis den brukes).
- Sett inn den kassetten programmet skal tas opp på, med vinduet synlig og tappen intakt eller med hullet dekket med tape.
Resultat: Din VCR blir slått på automatisk.
- Velg:
 - Stasjonen som skal tas opp ved hjelp av PROG/TRK-knappene (▲ eller ▼) / PROG-knappene (▲ eller ▼) eller
 - AV1, AV2 eller AUX ★(Kun SV-6553X/SV-6552X/SV-6513X/SV-6512X)-kilden ved bruk av INPUT-knappen for en satellitt-mottaker eller en ekstern videokilde.
 Resultat: Kanalnummeret vises og programmet kan sees på fjernsynet.
- Hold REC-knappen nede i minst et sekund for å starte opptak.
Resultat: Indikator for opptak vises på fjernsynet og på displayet på VCRen. En indeks blir tatt opp på båndet (se side 36).
- For å stanse opptak, trykk ■-knappen en gang.

-
- Hvis kassetten mates ut automatisk, kontroller at tappen er intakt, eller at hullet er dekket med tape.
 - Hvis båndet når slutten under opptak, vil kassetten bli spolt tilbake automatisk.

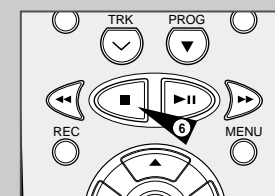
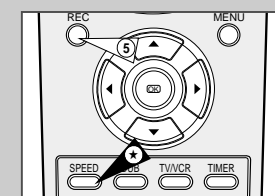
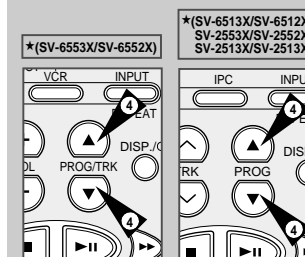

Ta opp et program med automatisk stopp

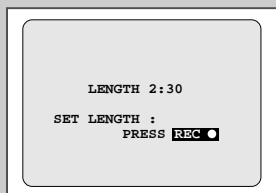
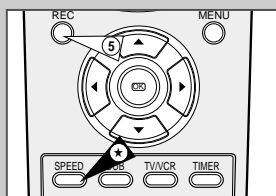
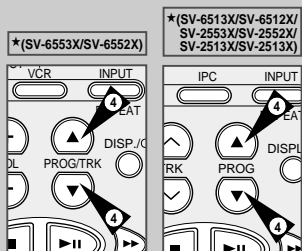
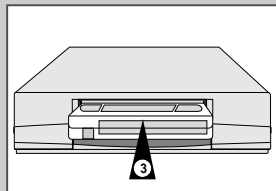

Denne funksjonen gjør det mulig å ta opp inntil ni timer med programmer. (LP)

Din VCR stopper automatisk etter ønsket tid.

- 1 Slå på fjernsynet.
- 2 For å se på et program som blir tatt opp, må du velge den fjernsynskanalen som er reservert til bruk med din VCR (eller AV-inngangen hvis den brukes).
- 3 Sett inn den kassetten som du vil ta opp et program på med vinduet synlig og tappet intakt eller med hullet dekket med tape.
Resultat: Din VCR blir slått på automatisk.

- 4 Velg:
 - ◆ Stasjonen som skal tas opp ved hjelp av PROG/TRK-knappene (▲ eller ▼) / PROG -knappene (▲ eller ▼) eller
 - ◆ AV1, AV2 eller AUX *(Kun SV-6553X/SV-6552X/SV-6513X/SV-6512X)-kilden ved bruk av INPUT-knappen for en satellitt-mottaker eller en ekstern videokilde.**Resultat:** Kanalnummeret vises og programmet kan sees på fjernsynet.

★ Med SV-6553X/SV-6552X/SV-6513X/SV-6512X kan du velge opptakshastighet (SP/LP) (se side 23).

- 5 Hold REC-knappen nede i minst et sekund for å starte opptak.
Resultat: Indikator for opptak vises på fjernsynet og på displayet på VCRen. En indeks blir tatt opp på båndet (se side 36).
- 6 Trykk REC-knappen flere ganger for å øke opptakstiden med:
 - ◆ 30 minutters intervaller opp til fire timer
 - ◆ 1 times intervaller opp til ni timer (LP)**Resultat:** Lengden vises på displayet på din VCR og på fjernsynet. Det valgte programmet blir tatt opp så lenge du har bedt om. Ved utløpet av denne tiden stopper VCRen automatisk opptaket.

- 7 Hvis du ønsker å stanse opptaket før det er ferdig, trykk VCR STANDBY/ON (STANDBY/ON)-knappen.

- ☞ Hvis båndet mates ut mens opptaket pågår:
- ◆ Opptaket stanser
 - ◆ Din VCR slås av automatisk

Bruk av ShowView™-funksjonen ★(Kun SV-6553X/ SV-6552X/SV-2553X/SV-2552X)

Før du forhåndsinnstiller din VCR:

- ◆ Slå på både fjernsynet og din VCR
- ◆ Kontroller at dato og tid er korrekt
- ◆ Sett inn den kassetten som skal brukes til opptaket (tappen intakt)

Opp til seks programmer kan forhåndsinnstilles.

- 1 Trykk TIMER-knappen.
Resultat: **TIMER METHOD**-menyen vises.
- 2 Trykk ▲ eller ▼ knappen inntil valgmuligheten **SHOWVIEW** blir merket.
- 3 Trykk ► knappen for å velge **SHOWVIEW**.
Resultat: Det vises en melding som lar deg få adgang til ShowView-koden.
☞ Hvis alle seks programmene er stilt inn, blir meldingen **TIMER IS FULL** vist. Se på side 30 hvis du ønsker å annullere et forhåndsinnstilt opptak.
- 4 Bruk nummerknappene for å legge inn koden som er vist i programbladet ved siden av det programmet som du ønsker å ta opp.
☞ Hvis du ønsker å rette opp den ShowView-koden du er i ferd med å legge inn:
 - ◆ Trykk ◀-knappen til det tallet du vil rette forsvinner
 - ◆ Legg inn det riktige tallet
- 5 Trykk MENU-knappen.
Resultat: Informasjon om programmet blir vist.
☞ Når du bruker ShowView-funksjonen for første gang med lagrede stasjoner, vil programnummeret blinker. Denne ene gangen må du velge stasjonsnummer manuelt ved å trykke på knappene ▲ eller ▼. Se på neste side hvis:
 - ◆ Programnummeret eller tiden blinker
 - ◆ Du ønsker å endre programmet
- 6 Hvis programmet og tiden er korrekt, trykk MENU-knappen.
- 7 Trykk VCR STANDBY/ON (STANDBY/ON)-knappen for å aktivere timeren.
- 8 Se på side 30 hvis du ønsker å:
 - ◆ Kontrollere at din VCR er programmert korrekt
 - ◆ Annullere et forhåndsinnstilt opptak

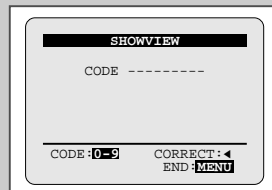
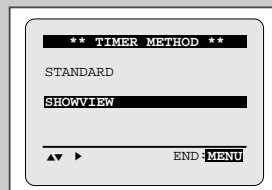
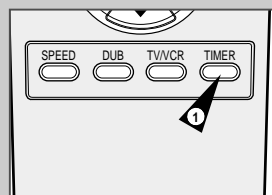

★(SV-6553X/SV-6552X)

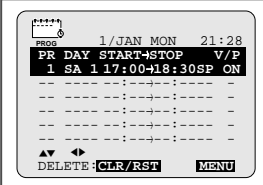

★(SV-2553X/SV-2552X)

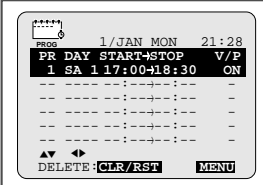

Endring av ShowView programmeringen ★(Kun SV-6553X/ SV-6552X/SV-2553X/SV-2552X)

Hvis du ønsker å korrigere det viste programmet eller endre visse elementer, for eksempel opptakshastigheten, kan du gjøre dette før du trykker MENU-knappen andre gang for bekreftelse.

Hvis du ønsker å...	Så må du...
Velg en annen inngangskilde enn mottakeren (AV1, AV2 eller AUX★(Kun SV-6553X/SV-6552X))	<ul style="list-style-type: none"> ◆ Trykke knappen ◀ eller ▶ til PR-valget blinker. ◆ Trykke INPUT-knappen en eller flere ganger for å endre valg av inngangskilde. <p>Resultat: Programnummeret blir erstattet av:</p> <ul style="list-style-type: none"> • A1, A2 eller AU ★(Kun SV-6553X/SV-6552X) for en satellittmottaker eller ekstern video-inngang (som f.eks. brukes av en annen videospiller). <p>➤ Inngangskilden må være valgt før man endrer andre verdier.</p>
Ta opp et program hver dag (mandag til søndag) til samme tid	<ul style="list-style-type: none"> ◆ Trykke knappen ◀ eller ▶ til DAY-valget blinker. ◆ Trykke knappen ▲ eller ▼ til DLY (Daglig)-verdien vises.
Ta opp et program hver uke på samme dag og til samme tid	<ul style="list-style-type: none"> ◆ Trykke knappen ◀ eller ▶ til DAY-valget blinker. ◆ Trykke knappen ▲ eller ▼ til W- (uke)-verdien blir vist fulgt av den ønskede dag. <p>Eksempel: W-SA (ukentlig, lørdag).</p>
Forlenge opptakstiden	<ul style="list-style-type: none"> ◆ Trykke knappen ◀ eller ▶ til STOP-valget blinker. ◆ Trykke knappen ▲ eller ▼ for å øke eller minske opptakstiden.
Velg PDC-opptak	<ul style="list-style-type: none"> ◆ Trykke knappen ◀ eller ▶ til V/P-valget blinker. ◆ Trykke knappen ▲ eller ▼ til ON eller "-" vises. <p>☞ Velg ikke PDC dersom du ikke er sikker på at det programmet som du ønsker å ta opp blir sendt i PDC. Dersom du setter PDC ON (Ved å velge "ON" i høyre kolonne på skjermen), må du stille inn starttiden NØYAKTIG i henhold til de publiserte TV-programtidene. Ellers vil ikke timeropptaket bli utført.</p>
Velg opptakshastigheten	<ul style="list-style-type: none"> ◆ Trykke knappen ◀ eller ▶ til valg av hastighet blinker.

Forhåndsinnstilt programopptak (TIMER)

TIMER-programmering Ved hjelp av TIMER-programmering kan du innstille videospilleren for innspilling av programmer opp til en måned før programmet sendes. Opp til seks programmer kan velges på forhånd.

☞ Før et opptak programmeres må du kontrollere at dato, tid og språk er riktig.

- 1 Trykk TIMER-knappen på fjernkontrollen. Trykk ▲ eller ▼ knappen for først å velge STANDARD-innstillingen, og trykk så ▶ knappen, eller
 - ◆ Trykk MENU-knappen på fjernkontrollen. Resultat: Programmeringsmenyen vises.
 - ◆ Trykk knappen OK for å velge dette alternativet. Resultat: TIMER PROGRAMMING-menyen vises.
 - 2 Trykk ▶ når du vil velge inngangskilde.
 - 3 Velg ønsket stasjon ved å trykke knappen ▲ eller ▼, eventuelt INPUT for å velge AV1, AV2 eller AUX ★(Kun SV-6553X/SV-6552X/SV-6513X/SV-6512X).
 - 4 Trykk ▶ for å velge dag for opptak.
 - 5 Velg ønsket dag ved å trykke knappen ▲ eller ▼.
 - 6 Trykk ▶ for å velge tid for start av opptak.
 - 7 Velg ønsket time ved å trykke knappen ▲ eller ▼.
 - 8 Trykk ▶ for å velge minutt.
 - 9 Velg ønsket minutt ved å trykke knappen ▲ eller ▼.
 - 10 Trykk ▶ for å velge stopptid for opptaket.
 - 11 Velg ønsket stopptid for opptaket ved å trykke knappen ▲ eller ▼, følg samme prosedyre som ved valg av starttid.
- ★ Med SV-6553X/SV-6552X/SV-6513X/SV-6512X kan du velge opptakshastighet (AUTO/SP/LP).
- a. Trykk ▶ for å velge hastighet på opptaket.
 - b. Trykk knappen ▲ eller ▼ for å veksle mellom opptakshastighetene AUTO, SP (Standard Play) og LP (Long Play).
- 12 Trykk ▶ for å velge VPS eller PDC (V/P)-innstilling for opptak.
 - 13 Trykk knappen ▲ eller ▼ for å veksle mellom VPS eller PDC-innstilling (merket ON) og ikke-VPS eller PDC-innstilling (merket -).
 - 14 Når du er ferdig, trykk MENU-knappen.
 - 15 Trykk VCR STANDBY/ON (STANTBY/ON)-knappen for å aktivere timeren. Resultat: Før opptaket starter vil din VCR sammenligne opptakets varighet med gjenværende tid på kassetten.

☞ Automatisk valg av båndhastighet: ★(Kun SV-6553X/SV-6552X/SV-6513X/SV-6512X) VCRens funksjon for automatisk valg av båndhastighet sammenligner varigheten på programmerte opptak ved hjelp av timeren med gjenværende tid på kassetten som sitter i. Hvis det ikke er nok plass på båndet for hele timeropptaket i AUTO-stilling, vil VCRen automatisk gå over i LP-stilling for å ta opp hele programmet.

Eks. Hvis timeren er programmert for et opptak på en time i AUTO-stilling, men det bare er igjen plass til 40 minutter på båndet, vil din VCR ta opp i SP-stilling i 20 minutter og deretter gå over til LP-stilling i de siste 40 minuttene for å gi plass til hele opptaket.

★(SV-6553X/SV-6552X/SV-2553X/SV-6552X)

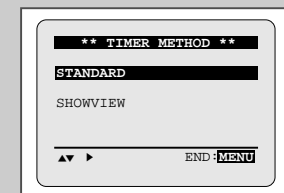

★(SV-6553X/SV-6552X/SV-6513X/SV-6512X)

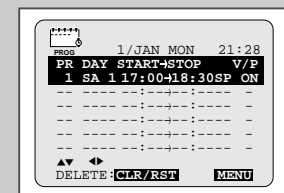

★(SV-2553X/SV-2552X/SV-2513X/SV-2512X)

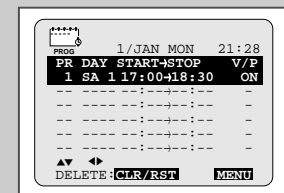

★(SV-6553X/SV-6552X)

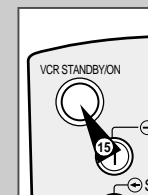

★(SV-6513X/SV-6512X/SV-2553X/SV-2552X/SV-2513X/SV-2512X)

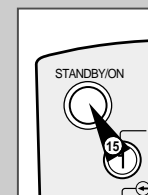

Kontroll av forhåndsinnstilt opptak

*(SV-6553X/SV-6552X/SV-6513X/SV-6512X)

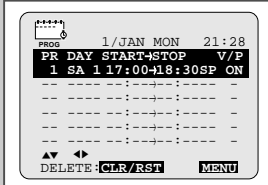

*(SV-2553X/SV-2552X/SV-2513X/SV-2512X)

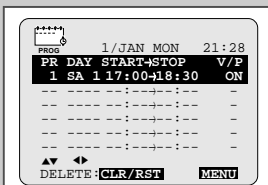

Du kan kontrollere dine forhåndsinnstilte opptak:

- ◆ Når du er ferdig med å forhåndsinnstille din VCR
- ◆ Hvis du har glemt hvilke programmer som skal tas opp

- 1 Trykk TIMER-knappen på fjernkontrollen. Trykk ▲ eller ▼ knappen for først å velge **STANDARD**-innstillingen, og trykk så ► knappen, eller
 - ◆ Trykk MENU-knappen på fjernkontrollen. Resultat: Programmeringsmenyen vises.
 - ◆ Trykk knappen OK for å velge dette alternativet. Resultat: **TIMER PROGRAMMING**-menyen vises.
- 2 Trykk knappen ▲ eller ▼ for å velge ønsket program.
- 3 Trykk knappen ◀ eller ▶ for å velge og skifte verdier etter behov. For flere detaljer, se forrige side.
- 4 Når du er ferdig, trykk MENU-knappen to ganger.

Annullering av forhåndsinnstilt opptak

*(SV-6553X/SV-6552X/SV-6513X/SV-6512X)

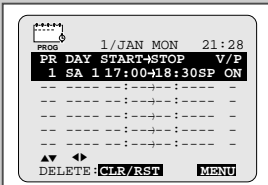

*(SV-2553X/SV-2552X/SV-2513X/SV-2512X)

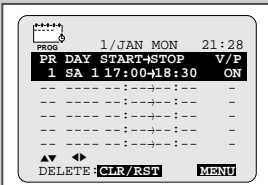

Du kan annullere programmer som er:

- ◆ Feil
- ◆ Ikke lenger ønsket

- 1 Trykk TIMER-knappen på fjernkontrollen. Trykk ▲ eller ▼ knappen for først å velge **STANDARD**-innstillingen, og trykk så ► knappen, eller
 - ◆ Trykk MENU-knappen på fjernkontrollen. Resultat: Programmeringsmenyen vises.
 - ◆ Trykk knappen OK for å velge dette alternativet. Resultat: **TIMER PROGRAMMING**-menyen vises.
- 2 Velg det programmet som skal annulleres ved å trykke knappen ▲ eller ▼.
- 3 Trykk CLR/RST-knappen for å annullere det valgte programmet. Resultat: All informasjon om opptaket blir slettet, og sendingen vil ikke bli tatt opp.
- 4 Når du er ferdig, trykk MENU-knappen to ganger.

Spille av en kassett

Denne funksjonen gjør at du kan spille av en innspilt kassett.

- 1 Slå på både fjernsynet og din VCR.
- 2 Sett inn den videokassetten som skal brukes. Hvis tappen på kassetten er intakt, trykk ►►. Hvis ikke blir kassetten avspilt automatisk.
 - Når en kassett blir satt inn, blir posisjonen til båndet automatisk justert for å redusere forstyrrelser ("Digital Auto Tracking"). Når en kassett blir avspilt til enden av båndet nås, vil kassetten bli spolt tilbake automatisk. Systemstandarden bli kontrollert automatisk av VCRen ved avspilling. Du kan spille av, men ikke spille inn på NTSC-kassetter med denne videospilleren.
- 3

For å...	Trykk...
Stoppe avspilling	STOP (■).
Mate ut kassetten	EJECT (▲).

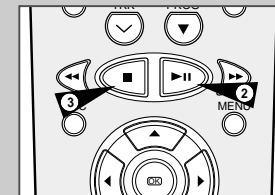

Automatisk bildejustering ★(Kun SV-6513X/SV-6512X/SV-2553X/SV-2552X/SV-2513X/SV-2512X)

Med innstillingen for automatisk bildejustering får du automatisk det best mulige bilde.

Hvis det oppstår støybjelker eller -striper under avspillingen justerer du bildet ved trykke på A.TRK-knappen.

- Resultat:
- ◆ Tracking-bjelken vises.
 - ◆ Bildet justeres automatisk.
 - ◆ Tracking-bjelken forsvinner når funksjonen digital auto tracking er avsluttet.

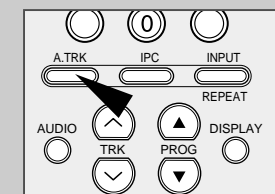

Manuell justering av bildeinnstilling

Muligheten til finjustering gjør at du kan justere bildeinnstillinger for å få best mulig bilde.

Hvis støylinjer eller streker oppstår under avspilling, kan du justere innstillingene ved å trykke PROG/TRK-knappene (▲ eller ▼) / TRK-knappene (↖ eller ↘) til bildet er klart og stabilt.

- Resultat:
- ◆ Søkelinjen vises.
 - ◆ Bildet justeres.
 - ◆ Søkelinjen forsvinner når du slipper knappen.

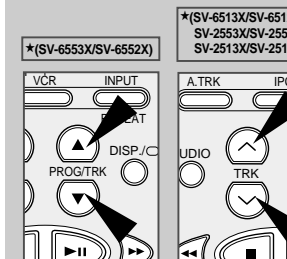

Intelligent bildekontroll

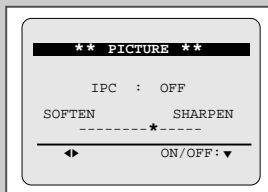
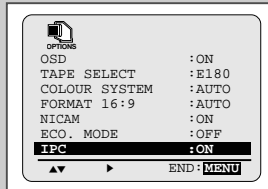

Intelligent bildekontroll gjør det mulig å justere bildeskarpheiten automatisk etter eget ønske.

- 1 Trykk MENU-knappen på fjernkontrollen under avspilling.
Resultat: Programmeringsmenyen vises.
- 2 Trykk tilsvarende knapp ▲, ▼ eller ◀, ▶ for å velge **USER SET**.
- 3 Trykk knappen OK for å velge dette alternativet.
Resultat: **USER SET**-menyen vises.
- 4 Trykk den tilsvarende ▲ eller ▼ knappen inntil valget for **IPC** vises.
- 5 Trykk knappen ▶ for å velge IPC (intelligent bildekontroll).
➤ Når intelligent bildekontroll er på (ON), stilles bildeskarpheiten inn automatisk.
- 6 Skru av (OFF) intelligent bildekontroll for å stille inn bildeskarpheiten manuelt.
- 7 Trykk knappen ◀ eller ▶ til bildet blir vist slik som du ønsker.
➤ Hvis du ikke trykker på en knapp innen ti sekunder, forsvinner **PICTURE**-menyen automatisk.
- 8 Når du er ferdig, trykk MENU-knappen en gang til.

Intelligent bildekontroll ★(Kun SV-6513X/SV-6512X/SV-2553X/SV-2552X/SV-2513X/SV-2512X)

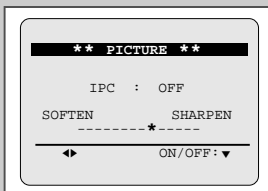
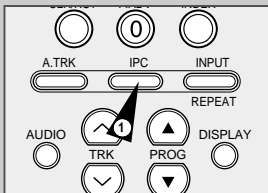

Intelligent bildekontroll gjør det mulig å justere bildeskarpheiten automatisk etter eget ønske.

- 1 Trykk IPC-knappen på fjernkontrollen under avspilling.
- 2 Trykk knappen ▼ for å skru på (ON) eller av (OFF) intelligent bildekontroll.
➤ Når intelligent bildekontroll er på (ON), stilles bildeskarpheiten inn automatisk.
- 3 Skru av (OFF) intelligent bildekontroll for å stille inn bildeskarpheiten manuelt.
◆ Horisontal bildejustering vises.
- 4 Trykk knappen ◀ eller ▶ til bildet blir vist slik som du ønsker.
➤ Hvis du ikke trykker på en knapp innen ti sekunder, forsvinner **PICTURE**-menyen automatisk.
- 5 Når du er ferdig, trykk IPC-knappen en gang til.

Format 16:9 (bredskjerm)

Din VCR kan automatisk lese et 16:9-signal fra AV2-inngangen eller en ferdig innspilt 16:9-kassett. Den kan sende et 16:9-signal gjennom en 21-pinnars SCART-kabel.

- 1 Trykk MENU-knappen på fjernkontrollen.
Resultat: Programmeringsmenyen vises.
- 2 Trykk tilsvarende knapp ▲, ▼ eller ◀, ▶ for å velge **USER SET**.
- 3 Trykk knappen OK for å velge denne menyen.
Resultat: **USER SET**-menyen vises.
- 4 Trykk den tilsvarende ▲ eller ▼ knappen inntil valget for **FORMAT 16:9** vises.
- 5 Trykk ►-knappen for å velge **AUTO** → **ON** → **OFF**.

AUTO	Velges når du bruker en bredskjerm-TV. VCRen oppdager bredskjerm-programmer og vanlige TV-programmer automatisk ved avspilling og opptak.
ON	VCRen gjør alltid innspilling og opptak på den innstilling som er kompatibel med 16:9 bredskjerm. Stilles inn dersom VCRen ikke kan oppdage bredskjerm-programmer når den står på AUTO.
OFF	Stilles inn hvis du ikke bruker en bredskjerm-TV.
- 6 Når du er ferdig, trykk MENU-knappen to ganger for å gå ut av menyen.

★(SV-6553X/SV-6552X/SV-6513X/SV-6512X)

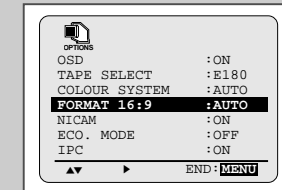

★(SV-2553X/SV-2552X/SV-2513X/SV-2512X)

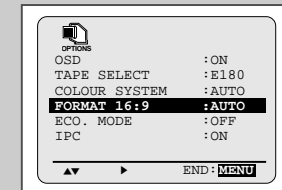

Valg av riktig fargesystem

Før opptak må du velge riktig systemstandard.

Ellers velger systemet automatisk mottaksstandard når du velger AUTO.

- ◆ Når du spiller av en kassett er systemstandard automatisk valgt av VCRen.
- ◆ Når du spiller av et NTSC-innspilt bånd på denne VCRen, foretar en innstilling i fargesystemet i henhold til fjernsynet ditt. Dersom fjernsynet har PAL system, still inn på NTPB. Dersom fjernsynet har Multi system (NTSC 4.43-kompatibelt), still inn på NT4.43 og du kan spille inn NT4.43.

- 1 Trykk MENU-knappen på fjernkontrollen.
Resultat: Programmeringsmenyen vises.
- 2 Trykk tilsvarende knapp ▲, ▼ eller ◀, ▶ for å velge **USER SET**.
- 3 Trykk knappen OK for å velge dette alternativet.
Resultat: **USER SET**-menyen vises.
- 4 Trykk den tilsvarende ▲ eller ▼ knappen inntil valget for **COLOUR SYSTEM** vises.
- 5 Trykk ►-knappen for å velge **AUTO** → **PAL** → **B/W**.

AUTO	Ved avspilling av en kassett, velges systemstandard automatisk av VCRen.
B/W	Svarthvitt
- 6 Når du er ferdig, trykk MENU-knappen to ganger for å gå ut av menyen.

★(SV-6553X/SV-6552X/SV-6513X/SV-6512X)

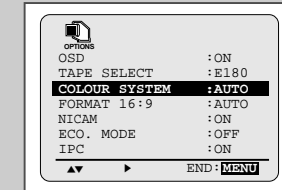

★(SV-2553X/SV-2552X/SV-2513X/SV-2512X)

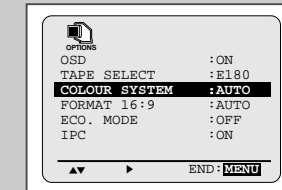

Valg av lydutgang ★(Kun SV-6553X/SV-6552X/ SV-6513X/SV-6512X)

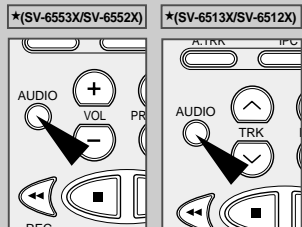

Trykk på **AUDIO**-knappen for å velge ønsket lydnivå når du ser TV eller du spiller en videokassett. Når du trykker på **AUDIO**-knappen, endres lyden og lydindikatoren slik som angitt i tabellen under:

Lydtype	Stereo	Lydfra to sider	Standard lydsending
Lydindikator			
	Høres i stereo (venstre kanal og høyre kanal)	Kanal I (HOVED) høres fra venstre høyttaler, kanal II (SUB) høres fra høyre høyttaler.	Høres i mono.
	Venstre kanal høres fra både venstre og høyre høyttaler.	Kanal I (HOVED) høres fra både venstre og høyre høyttaler.	Høres i mono.
	Høyre kanal høres fra både venstre og høyre høyttaler.	Kanal II (SUB) høres fra både venstre og høyre høyttaler.	Høres i mono.
	Blandet lyd, både høyre og venstre kanal og normal audio-track.		
	Høres i mono.	Kanal I (HOVED) høres fra både venstre og høyre høyttaler.	Høres i mono.

Valg av modus for dempet lyd ★(Kun SV-2553X/SV-2552X/SV-2513X/SV-2512X)

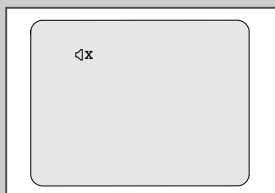
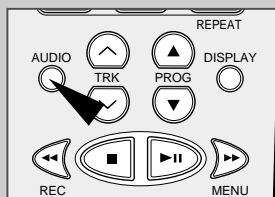

Du kan velge en modus der lyden er dempet.

Du kan veksle mellom lyd demping på og av ganske enkelt ved å trykke knappen **AUDIO** på fjernkontrollen.

Spille av en kassett i sakte kino

Du kan spille av en kassett i sakte kino.

➤ Det er ingen lyd når du spiller av en kassett i sakte kino.

- Trykk:
 - ▶▶ for å starte avspillingen av en kassett
 - SLOW () så mange ganger som nødvendig for å øke, henholdsvis minke hastigheten
 - For å gå tilbake til normal hastighet, trykk knappen ▶▶ to ganger.
- Når du spiller av i sakte kino, kan det oppstå forstyrrelser i bildet. Trykk **PROG/TRK**-knappen (▲ eller ▼) / **TRK** -knappen (↔ eller ↵) for å redusere denne effekten.

➤ Når du har brukt denne funksjonen ("Slow Motion") i mer enn fem minutter, vil VCRen stoppe automatisk for å beskytte:

- ◆ Kassetten
- ◆ Videohodene

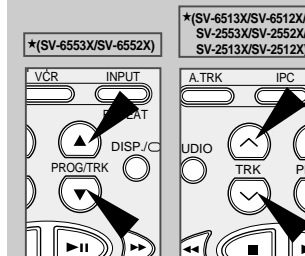
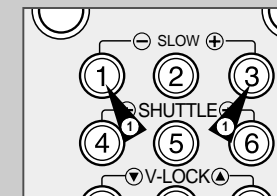

Spille av en sekvens bilde for bilde

Du kan:

- ◆ Stoppe kassetten ved en gitt ramme (bilde)
- ◆ Gå frem et bilde om gangen

➤ Det er ingen lyd når du spiller av en sekvens.

- Trykk:
 - ▶▶ for å starte avspilling av kassetten
 - ▶▶ for å stoppe båndet ved et gitt bilde
 - ◆ F.ADV () igjen for å gå frem bilde for bilde
- Trykk ▶▶ for å gå tilbake til normal avspilling.

➤ Når du har brukt bilde for bilde-funksjonen i mer enn fem minutter, vil VCRen stoppe automatisk for å beskytte kassetten og videohodene.

➤ **Vertikal stabilitet:**
Ved avspilling bilde for bilde kan det oppstå forstyrrelser på skjermen. Trykk **V-LOCK**-knappene () for å redusere denne virkningen.

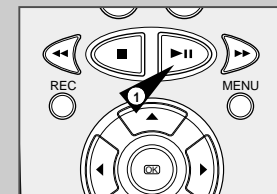

Bildesøk, rask fram-/tilbakespilling

Bildesøkfunksjonen gjør det mulig raskt å søke etter en spesiell del av et bånd.

- 1 Trykk PLAY, videokassettpilleren går da inn i normal avspillingsmodus. Med videokassettpilleren i avspillingsmodus trykker du så på ►► (eller ◀◀) knappen. Videokassettpilleren vil nu søke med 5 ganger så høy hastighet som ved normal avspilling.
- 2 For å vende tilbake til normal avspillingsmodus trykker du på ►►|| knappen.
- 3 Hvis du trykker på ►► (eller ◀◀) knappen og HOLDER den nede, vil videokassettpilleren søke med 9 ganger så høy hastighet som under normal avspilling. Hvis du nå slipper opp ►► knappen, vil det igjen bli søkt med 5 ganger så høy hastighet som under normal avspilling. For å vende tilbake til normal avspillingsmodus trykker du på ►►|| knappen.
- 4 Mens videokassettpilleren er i bildesøkmodus, og du igjen trykker på ►► knappen, vil videokassettpilleren gå i normal hurtig-framspillingsmodus.
- 5 Mens videokassettpilleren er i bildesøkmodus ◀◀, og du igjen trykker på ◀◀ knappen, vil videokassettpilleren på samme måte gå i normal hurtig-tilbakespillingsmodus.
- 6 Hvis du trykker ◀◀ (eller ►►) knappen, når videokassettpilleren er stilt inn på rask tilbakespilling (◀◀) eller rask framspilling (►►), vil videokassettpilleren gå i bildesøkmodus.

Leting etter en bestemt sekvens

Hver gang du gjør et opptak på en kassett på denne VCRen, blir en "indeks" automatisk merket av på båndet når opptaket starter.

Letefunksjonen gjør at du kan spole hurtig frem eller tilbake til et spesielt merke, og starte avspillingen fra det punktet. Avhengig av den valgte retningen er indeksene nummerert som følger:

etc.	Foreg. sekv.	Avspilt sekv.	Neste sekv.	etc.
	02	01	01	02

➤ Denne videospilleren bruker et standard-indekssystem (VISS). Derfor kjenner den igjen indekser fra andre videospillere med samme system, og vice versa.

INTRO SCAN

- 1 For å søke etter en spesiell indeks trykker du på INDEX.
- 2 Trykk på ◀◀ eller ►► knappen, alt etter i hvilken retning det ønskede programmet ligger.
- 3 Når videokassettpilleren har funnet et indeksermerke, vil den spille av båndet i 5 sekunder. Deretter vil den gå videre og søke etter neste indeksermerke.
- 4 Hvis du ønsker å se opptak fra en spesiell indeks, trykker du simpelthen på ►►||.

Indeks hurtigsøk:

Denne funksjonen gjør det mulig å spole raskt fram eller tilbake til et spesielt sted på båndet: Hvis du for eksempel har tatt opp 3 ulike programmer på et bånd, og du så har spolt tilbake til begynnelsen av båndet, kan du bruke denne funksjonen til å gå direkte til begynnelsen av det 2. programmet ved å trykke på INDEX-knappen.

- 1 Trykk INDEX for å sette i gang Index-søket.
- 2 Trykk ◀◀ eller ►► knappen to ganger til. Dette bringer deg direkte til det stedet der det ønskede programmet begynner.
- 3 Slike indekssøk kan foregå framover:(trykk ►►) eller bakover:(trykk ◀◀).
- 4 For å slette et Index-søk trykker man simpelthen på ►►|| eller ■ knappen.

Avspilling med automatisk repetering

Du kan stille inn avspilling med automatisk repetering for å spille av båndet kontinuerlig fra begynnelsen til slutt.

- 1 Trykk MENU-knappen på fjernkontrollen.
Resultat: Programmeringsmenyen vises.
- 2 Trykk tilsvarende knapp ▲, ▼ eller ◀, ► for å velge **EASY OPERATION**.
- 3 Trykk knappen OK for å velge dette alternativet.
Resultat: **EASY OPERATION**-menyen vises.
- 4 Trykk den tilsvarende ▲ eller ▼ knappen inntil valget for **REPEAT PLAY** vises.
- 5 For å... Trykk ◀ eller ► til...
Vise informasjon ON vises.
Skjule informasjon OFF vises.
- 6 Når du er ferdig, trykk MENU-knappen to ganger for å gå ut av menyen.

*(SV-6553X/SV-6552X/SV-2553X/SV-2552X)

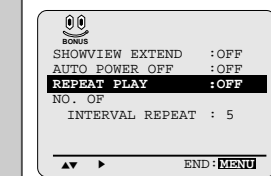

*(SV-6513X/SV-6512X/SV-2513X/SV-2512X)

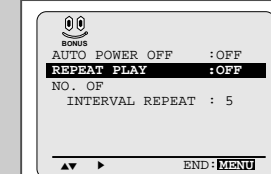

Avspilling med intervallrepetering

Du kan stille inn avspilling med intervallrepetering, for å repetere et intervall på kassetten mange ganger.

- 1 Trykk MENU-knappen på fjernkontrollen.
Resultat: Programmeringsmenyen vises.
- 2 Trykk tilsvarende knapp ▲, ▼ eller ◀, ► for å velge **EASY OPERATION**.
- 3 Trykk knappen OK for å velge dette alternativet.
Resultat: **EASY OPERATION**-menyen vises.
- 4 Trykk den tilsvarende ▲ eller ▼ knappen inntil valget for **NO. OF INTERVAL REPEAT** vises.
- 5 For å... Trykk ► til...
Intervallrepetering 5, 10, 15 vises.
(velg repetering 5 ganger, 10 ganger, 15 ganger)
Kansellere intervallrepetering OFF vises.
- 6 Når du er ferdig, trykk MENU-knappen to ganger for å gå ut av menyen.
- 7 For å velge intervall under avspilling, trykk INPUT/REPEAT-knappen ved ønsket startpunkt.
Resultat: "INTERVAL REPEAT SETTING" blir vist på displayet.
Trykk INPUT/REPEAT-knappen en eller flere ganger på det punktet intervallet skal avsluttes.
Resultat: Båndet spoles automatisk tilbake til startpunktet. "INTERVAL REPEAT" blir vist på displayet.

*(SV-6553X/SV-6552X/SV-2553X/SV-2552X)

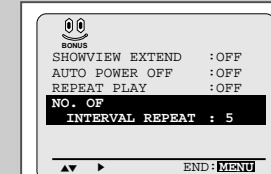

*(SV-6513X/SV-6512X/SV-2513X/SV-2512X)

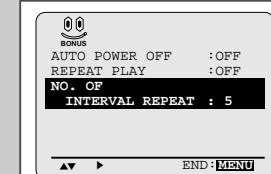

Funksjonen ShowView EXTEND ★(Kun SV-6553X/ SV-6552X/SV-2553X/SV-2552X)

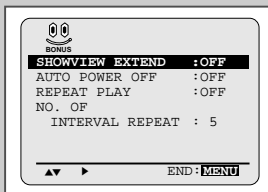

For å forebygge forsinkelser eller programutvidelser har videokassettpilleren en funksjon, som hedder ShowView EXTEND. Med denne funksjonen kan man øke opptakstiden med helt op til 60 minutter.

➤ Benyttes bare dersom videokassettpilleren ikke har en PDC-funksjon, eller denne er slått av (OFF).

- 1 Trykk MENU-knappen på fjernkontrollen.
Resultat: Programmeringsmenyen vises.
- 2 Trykk tilsvarende knapp ▲, ▼ eller ◀, ▶ for å velge **EASY OPERATION**.
- 3 Trykk knappen OK for å velge dette alternativet.
Resultat: **EASY OPERATION**-menyen vises.
- 4 Trykk den tilsvarende ▲ eller ▼ knappen, inntil valgmuligheten **SHOWVIEW** vises.
- 5 Trykk på ◀ eller ▶ knappen for å innstille ShowView EXTEND med gradvist økende 10 minutters-intervaller.
- 6 Man avbryter funksjonen ved å trykke på ◀ eller ▶ knappen gjentatte ganger, inntil **ON** vises.

Bruk av telleverket

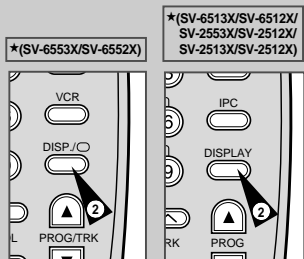
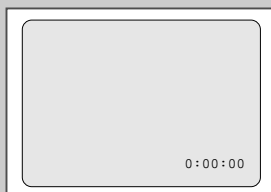

Telleverket:

- ◆ Angir hvor lenge avspilling eller opptak har foregått (timer, minutter og sekunder)
- ◆ Blir nullstilt når en kassett blir satt inn i VCRen
- ◆ Gjør at du lettvis kan finne starten på en sekvens

➤ For at gjenværende tid skal kunne regnes ut riktig, må du angi hvilken type kassett du bruker.

- 1 Sett inn en kassett i din VCR.
- 2 For å nullstille telleverket ved starten på en sekvens:
 - ◆ Trykk DISP./□ eller DISPLAY to ganger for å vise telleverket
 - ◆ Trykk CLR/RST når du ønsker å stille telleverket til null
- 3 Når du er klar,
 - ◆ Begynn avspilling eller opptak.
 - ◆ Trykk på ■ knappen.
 - ◆ For rask frem- eller tilbagespuling av den sekvensen som telleren ble satt til null for, trykk på ◀◀ eller ▶▶.

➤ Noe informasjon fra VCRen, f.eks. om telleverket, kan vises på fjernsynsskjermen (med mindre du har deaktivert OSD-innstillingen. Se på side 16).

Trykk DISP./□ eller DISPLAY:

- ◆ En gang for å vise funksjon, programnummer, opptakshastighet, dato, tid og telleverk
- ◆ To ganger for å vise kun telleverket
- ◆ Tre ganger for å vise gjenværende tid på kassetten
- ◆ Fire ganger for å fjerne alt på displayet

Tilkopling av en RCA A/V-inngangskabel ★ (Kun SV-6553X/ SV-6552X/SV-6513X/SV-6512X)

Du kan tilkoble annet Audio/video utstyr til din VCR ved hjelp av kabler for Audio/video hvis de relevante utgangene eksisterer på utstyret det gjelder.

Eksempler: ◆ Du ønsker å kopiere en videokassett ved hjelp av en annen VCR (se side 40).
◆ Du ønsker å vise og/eller kopiere bilder tatt med et videokamera (se side 40).

➤ Kontroller at både fjernsynet og VCRen er slått av for kablene koples til.

- 1 Tilkoble en ende av RCA-kabelen for Audio/video til kontakten VIDEO INPUT på forsiden av din VCR.
- 2 Plugg den andre enden av A/V-kabelen i den tilsvarende utgangskontakten på det andre systemet (VCR eller videokamera).
- 3 Tilkoble en ende av RCA-kabelen for Audio til kontakten AUDIO INPUT på forsiden av din VCR.
➤ Det er viktig at man tar hensyn til fargekodingen til de venstre og høyre kanalene.
- 4 Plugg den andre enden av kabelen for Audio i de tilsvarende utgangskontaktene på det andre systemet (VCR eller videokamera).

★(SV-6553X/SV-6513X)

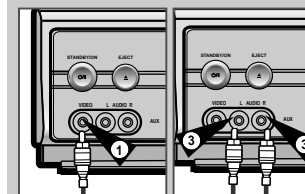

★(SV-6552X/SV-6512X)

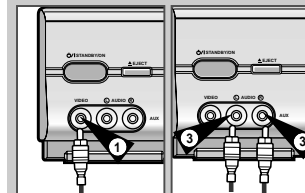

Bruk av redigeringsfunksjonen

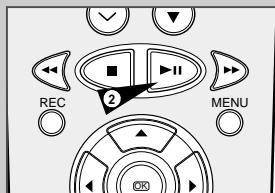

Med denne funksjonen kan du starte et nytt opptak på et bestemt sted på kassetten slik at du får en jevn overgang ved scenskifte.

- 1 Sett inn den kassetten som skal redigeres i din VCR.
- 2 Trykk ►II-knappen for å starte avspilling.
- 3 Når du kommer til det stedet der du ønsker å starte det nye opptaket, trykk ►II-knappen.
- 4 Trykk F.ADV-knappen (Ⓢ) igjen og så mange ganger som nødvendig for å gå frem bilde for bilde, til det nøyaktige stedet for start av opptak er funnet.
- 5 Mens VCRen har stillbilde-innstillingen, hold REC-knappen nede minst ett sekund for å aktivere redigeringsfunksjonen.
Resultat: Opptak-symbolet blinker i displayet.
- 6 Velg kilden som du vil gjøre opptak fra ved å trykke:
 - ◆ PROG/TRK-knappene (▲ eller ▼) / PROG-knappene (▲ eller ▼) for fjernsynskanalene
 - ◆ INPUT-knappen for inngangskildene AV1, AV2 eller AUX* (Kun SV-6553X/SV-6552X/SV-6513X/SV-6512X).
- 7 Trykk ►II-knappen for å starte opptak.
- 8 Når du er ferdig med opptaket, trykk ■.

Opptak fra en annen VCR eller et videokamera

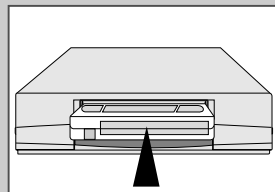

Du kan kopiere en kassett til din VCR fra en annen videokilde, f.eks. en annen VCR eller et videokamera.

☞ Det er en overtredelse av loven om opphavsrett å kopiere kassetter eller spille dem inn igjen på en hvilken som helst måte uten tillatelse fra eieren av den tilhørende opphavsrett.

- 1 Kople den VCRen det skal kopieres fra, til de riktige RCA-audio og videoinngangene på fronten av din VCR, som vist på side 39.
*(Kun SV-6553X/SV-6552X/SV-6513X/SV-6512X)
Du kan også bruke en SCART-kabel for å kople til AV-inngang/utgangen bak på din VCR, som vist på side 12.
- 2 Sett en tom kassett inn i din VCR.
- 3 Sett den ferdig innspilte kassetten det skal kopieres fra inn i den andre videokilden (VCR eller videokamera).
- 4 Trykk INPUT-knappen for å velge riktig inngang på din VCR:
 - ◆ AV1 eller AV2 for SCART-inngang/utgang
 - ◆ AUX for RCA-inngangen* (Kun SV-6553X/SV-6552X/SV-6513X/SV-6512X)
- 5 Start avspilling av kassetten som skal kopieres.
- 6 Hold REC nede i minst ett sekund for å starte opptak på din VCR.
- 7 Når du er ferdig med opptaket, trykk ■ på begge VCRene.

➤ Hvis du ønsker å se på den kassetten som blir kopiert:

- ◆ Din VCR må være koplet til fjernsynet som vanlig (flere detaljer finner du på side 10)

Bruk av TV-knappene på fjernkontrollen ★(Kun SV-6553X/SV-6552X)

Videospillerens fjernkontroll kan brukes på Samsung fjernsyn og kompatible merker.

Når du skal avgjøre om ditt fjernsyn er kompatibelt, må du følge veiledningen nedenfor.

- 1 Slå på fjernsynet.
- 2 Rett fjernkontrollen mot fjernsynet.
- 3 Hold nede TV-knappen og slå en tosfifret kode tilsvarende ditt fjernsynsmerke ved å trykke de riktige nummerknappene.

Merke	Koder	Merke	Koder
SAMSUNG	01 til 06	PHILIPS	02, 20, 22
AKAI	09, 23	SABA	13, 14, 22 til 24
GRUNDIG	09, 17, 21	SONY	15, 16
LOEWE	02	THOMSON	13, 14, 24
PANASONIC	08, 23 til 27	TOSHIBA	07, 16 til 19, 21

Resultat: Hvis ditt fjernsyn er kompatibelt med fjernkontrollen, er det nå slått av. Det er nå programmert til å virke med fjernkontrollen.

➤ Hvis det er angitt flere koder for ditt fjernsynsmerke, prøver du flere til du finner en som virker.

☞ Når du har skiftet ut batteriene i fjernkontrollen, må du programmere koden på nytt. Følg samme fremgangsmåte.

Du kan nå styre fjernsynet ved bruk av følgende knapper.

Knapp	Funksjon
TV STANDBY/ON ①	Brukes til å slå fjernsynet på eller av.
TV eller VCR ②	Brukes til å veksle mellom TV og VCR. Bare VOL (+ eller -) - og TV STANDBY/ON-knappene virker med VCR.
-/-- ③	Brukes til å taste et tosfifret programnummer. Eksempel: For program 12, trykk -/-- fulgt av nummerknappene 1 og 2.
INPUT ④	Brukes til å velge en ekstern kilde.
VOL + eller - ⑤	Brukes til å justere volumet på fjernsynet.
PROG/TRK (▲ eller ▼) ⑥	Brukes til å velge ønsket program.
DISP./O ⑦	Brukes til å veksle mellom en ekstern kilde og fjernsynsmottakeren.

➤ Ikke alle funksjoner vil nødvendigvis virke på alle fjernsyn. Hvis du får problemer, bruk da den fjernkontrollen som ble levert med fjernsynet.

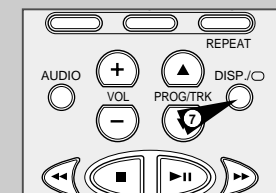
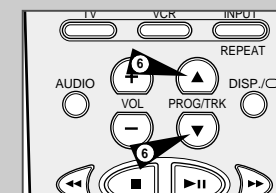
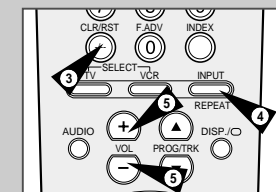
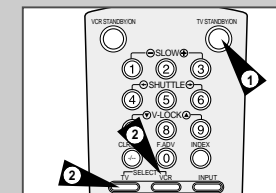

Automatisk avstenging

*(SV-6553X/SV-6552X/SV-2553X/SV-2552X)

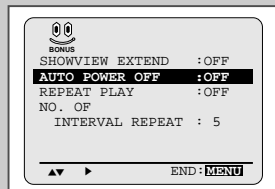

*(SV-6513X/SV-6512X/SV-2513X/SV-6512X)

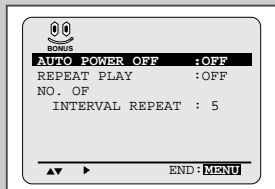

Avstengings-funksjonen slår av din VCR automatisk dersom ikke noe signal mottas, og du ikke trykker noen knapp i løpet av en bestemt tid.

- Trykk MENU-knappen på fjernkontrollen.
Resultat: Programmeringsmenyen vises.
- Trykk tilsvarende knapp ▲, ▼ eller ◀, ▶ for å velge **EASY OPERATION**.
- Trykk knappen OK for å velge dette alternativet.
Resultat: **EASY OPERATION**-menyen vises.
- Trykk den tilsvarende ▲ eller ▼ knappen inntil valgmuligheten **AUTO POWER OFF** vises.
- Trykk knappen ▶ til du har valgt tid/intervall for funksjonen "AUTO POWER OFF".
- Når du er ferdig, trykk MENU-knappen to ganger for å gå ut av menyen.

ECO Mode - Reduksjon av strømforbruket i Standby-stilling

*(SV-6553X/SV-6552X/SV-6513X/SV-6512X)

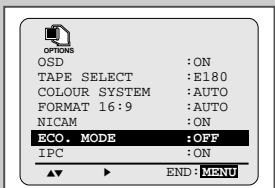

*(SV-2553X/SV-2552X/SV-2513X/SV-2512X)

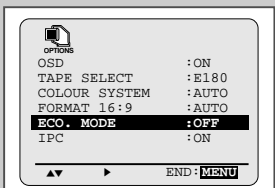

Denne sparemodus reduserer strømforbruket når spilleren er i Standby-stilling. Det kan være en nyttig funksjon for eksempel når man er på ferie. Da trenger du ikke å slå av strømmen til videospilleren.

- Trykk MENU-knappen på fjernkontrollen.
Resultat: Programmeringsmenyen vises.
- Trykk tilsvarende knapp ▲, ▼ eller ◀, ▶ for å velge **USER SET**.
- Trykk knappen OK for å velge dette alternativet.
Resultat: **USER SET**-menyen vises.
- Trykk den tilsvarende ▲ eller ▼ knappen inntil valgmuligheten **ECO. MODE** vises.
- Trykk ▶ knappen for å sette spilleren i LOW (3 Watt) modus. Nå er videospilleren i standby-stilling, front-displayet vil slukkes. Selv klokken forsvinner. Ved å trykke VCR STANDBY/ON (STANDBY/ON)-knappen igjen, kommer display-panelet tilbake.
- Når du er ferdig, trykk MENU-knappen to ganger for å gå ut av menyen.

Tekniske spesifikasjoner

Tegninger og spesifikasjoner kan endres uten varsel.

MODEL	SV-6553X/SV-6552X/SV-6513X/SV-6512X	SV-2553X/SV-2552X/SV-2513X/SV-2512X
Format Hoder	VHS PAL-standard Video: 4 rotasjonshoder Hi-Fi audio: 2 rotasjonshoder	VHS PAL-standard Video: 2 rotasjonshoder
Mottakskanal	Audio/Kontroll: 1 stasjonært hode Fjerne: 1 hode for fjerning av et helt spor VHF-I, VHF-III, UHF, Interband/ Hyperband	Audio/Kontroll: 1 stasjonært hode Fjerne: 1 hode for fjerning av et helt spor VHF-I, VHF-III, UHF, Interband/ Hyperband
Fjernsynssystem Lystetthet Fargesystem	STANDARD B/G, D/K-A2/NICAM FM asimut-opptak PAL/NT4.43: Nedkonvertert mellombærer, faseforskjøvet direkte opptak	STANDARD B/G FM asimut-opptak PAL/NT4.43: Nedkonvertert mellombærer, faseforskjøvet direkte opptak
Båndhastighet	NTSC PB på PAL TV SP 23,39 mm/sek LP 11,69 mm/sek	NTSC PB på PAL TV 23,39 mm/sek
Opptaks/avspillingstid	SP 3 timer (E-180 bånd) LP 6 timer (E-180 bånd)	3 timer (E-180 bånd)
F.F/REW-tid	Ca. 60 sek. i REW/F.F med E-180	Ca. 60 sek. i REW/F.F med E-180
VIDEO Inngang Utgang Signal/støyforhold Horisontal oppløsning	0,5 til 2,0 Vp-p; 75 ohm ubalansert 1,0 ± 0,2 Vp-p; 75 ohm ubalansert Bedre enn 43 dB (SP) Mer enn 240 linjer	0,5 til 2,0 Vp-p; 75 ohm ubalansert 1,0 ± 0,2 Vp-p; 75 ohm ubalansert Bedre enn 43 dB Mer enn 240 linjer
AUDIO Inngang Utgang "Wow and flutter" (WTD) Signal/støyforhold Frekvensområde	-8 dBm, 47 Kohm ubalansert -8 ± 3 dBm, 1 Kohm ubalansert 0,4 % maks. (SP) 68 dB min. (IHF A-filter) 20 Hz - 20 KHz	-8 dBm, 47 Kohm ubalansert -8 ± 3 dBm, 1 Kohm ubalansert 0,4 % maks. 42 dB min. (IHF A-filter) 100 Hz - 8 KHz
Strømforsyning Strømforbruk Driftstemperatur Driftsfuktighet Vekt Dimensjoner (BxHxD)	220-240V~, 50 Hz Ca. 17 watt 5 °C - 40 °C 10 % - 75 % 2,8 kg (netto) 360 x 94 x 240 mm	220-240V~, 50 Hz Ca. 15 watt 5 °C - 40 °C 10 % - 75 % 2,8 kg (netto) 360 x 94 x 240 mm

Problemer og løsninger

Før du kontakter Samsung serviceavdeling, bør du utføre de følgende enkle kontroller.

Problem	Forklaring/Løsning
Ingen strøm	<ul style="list-style-type: none"> ◆ Kontroller at strømkabelen er koplet til vegguttaket. ◆ Har du trykket VCR STANDBY/ON (STANDBY/ON)-knappen?
Du får ikke satt inn en videokassett	◆ En videokassett kan bare settes inn med vindusiden opp og med tappen vendt mot deg.
Fjernsynsprogrammet ble ikke tatt opp	<ul style="list-style-type: none"> ◆ Kontroller antennens forbindelse til VCReN. ◆ Er VCR-mottakeren riktig innstilt? ◆ Kontroller om tappen på kassetten er intakt.
Opptak på tidsinnstilling lyktes ikke	<ul style="list-style-type: none"> ◆ Ble VCR STANDBY/ON (STANDBY/ON)-knappen trykket for å aktivere timeren? ◆ Kontroller tidsinnstillingen for start/stopp av opptaket. ◆ Hvis det var et strøbrudd eller et avbrudd i opptaket, ville opptaket ha blitt stanset.
Ikke bilde ved avspilling eller bildet er forvrengt	◆ Kontroller om du har brukt en ferdig innspilt kassett.
Du kan ikke se normale senderinger	<ul style="list-style-type: none"> ◆ Kontroller TUNER/EXTERNAL-innstillingen. Den bør stå på TUNER. ◆ Kontroller antennens forbindelse til TV/VCReN.
Støylinjer eller streker ved avspilling	◆ Trykk PROG/TRK-knappene (▲ eller ▼) / TRK-knappene (∧ eller ∨) for å redusere denne effekten.
Når ►II-knappen trykkes under avspilling har stillbildet kraftige støylinjer	◆ Et stillbilde kan ofte ha støylinjer, avhengig av kvaliteten på båndet. Trykk PROG/TRK-knappene (▲ eller ▼) / TRK-knappene (∧ eller ∨) for å redusere denne effekten.
Rengjøring av videohoder	◆ Hvis du har dårlig bilde fra flere forskjellige kassetter, kan det skyldes at videohodene trenger rengjøring. Dette er ikke et vanlig problem, og hodene bør ikke rengjøres hvis dette problemet ikke oppstår. Når du skal rengjøre videohodene bør du lese alle instruksjonene som følger med rensekassetten. Feilaktig rengjøring av hoder kan gi varige skader på videohodene.
Når du stiller inn fjernsynet ditt til VCR-testmønsteret, og fjernsynet ikke finner testmønsteret eller mønsteret har forstyrrelser, kan det skyldes at VCR utgangskanalen kolliderer med de vanlige TV-sendingene i ditt område. For å unngå dette må du endre VCR utgangskanalen på følgende måte	<ol style="list-style-type: none"> 1. Fjern antennepluggen fra kontakten merket (antennesymbol) på baksiden av VCReN. 2. Utfør instruksjonene under "Fininnstilling av din TV mot VCReN" (se side 14). 3. Utfør instruksjonene "Innstilling av VCR utgangskanal" (se side 17), og flytt kanalnummeret flere kanaler ned fra den opprinnelige innstillingen (f.eks. fra 36 til 32) 4. Sett inn antennepluggen i kontakten merket (antennesymbol) på baksiden av VCReN. 5. Fininnstill fjernsynet mot VCReN igjen, ved hjelp av instruksjonene på side 14. 6. Dersom problemet gjenstår, gjenta trinn 1 til 5 og flytt kanalene enda lengre unna den opprinnelige innstillingen.

Hvis du ikke klarer å løse problemene etter å ha lest det ovenstående, vennligst noter:

- ◆ Modell og serienummer på baksiden av din VCR
- ◆ Garantiopplysninger
- ◆ En klar beskrivelse av problemet

Deretter kontakter du nærmeste SAMSUNG-serviceavdeling.

TV-frekvenstabell (System B/G-D/K)

002-012 :CCIR STD VHF 244-250 :MOROCCO
 013-020 :ITALY 251-255 :BELGIUM
 021-069 :CCIR STD UHF
 071-075 :CCIR CABLE
 201-241 :CCIR STD CABLE

DISP	CH	Band	Fp	STD	DISP	CH	Band	Fp	STD	DISP	CH	Band	Fp	STD
002	E02	V-L	48.25	CCIR	060	E60	UHF	783.25	CCIR	151	01	V-L	43.25	Angola
003	E03	V-L	55.25	CCIR	061	E61	UHF	791.25	CCIR	152	02	V-L	52.25	Angola
004	E04	V-L	62.25	CCIR	062	E62	UHF	799.25	CCIR	153	03	V-L	60.25	Angola
005	E05	V-H	175.25	CCIR	063	E63	UHF	807.25	CCIR	154	04	V-H	175.25	S/Afri
006	E06	V-H	182.25	CCIR	064	E64	UHF	815.25	CCIR	155	05	V-H	183.25	S/Afri
007	E07	V-H	189.25	CCIR	065	E65	UHF	823.25	CCIR	156	06	V-H	191.25	S/Afri
008	E08	V-H	196.25	CCIR	066	E66	UHF	831.25	CCIR	157	07	V-H	199.25	S/Afri
009	E09	V-H	203.25	CCIR	067	E67	UHF	839.25	CCIR	158	08	V-H	207.25	S/Afri
010	E10	V-H	210.25	CCIR	068	E68	UHF	847.25	CCIR	159	09	V-H	215.25	S/Afri
011	E11	V-H	217.25	CCIR	069	E69	UHF	855.25	CCIR	160	10	V-H	223.25	S/Afri
012	E12	V-H	224.25	CCIR	071	X	V-L	69.25	CCIR	161	11	V-H	231.25	S/Afri
013	A	V-L	53.75	Italy	072	Y	V-L	76.25	CCIR	162	13	V-H	247.45	S/Afri
014	B	V-L	62.25	Italy	073	Z	V-L	83.25	CCIR	201	R1	V-L	49.75	OIRT
015	C	V-L	82.25	Italy	074	Z+1	V-L	90.25	CCIR	202	R2	V-L	59.25	OIRT
016	D	V-H	175.25	Italy	075	Z+2	V-L	97.25	CCIR	203	R3	V-L	77.25	OIRT
017	E	V-H	183.25	Italy	101	S01	V-L	105.25	CCIR	204	R4	V-L	85.25	OIRT
018	F	V-H	192.25	Italy	102	S02	V-L	112.25	CCIR	205	R5	V-L	93.25	OIRT
019	G	V-H	201.25	Italy	103	S03	V-L	119.25	CCIR	206	R6	V-H	175.25	OIRT
020	H	V-H	210.25	Italy	104	S04	V-L	126.25	CCIR	207	R7	V-H	183.25	OIRT
021	E21	UHF	471.25	CCIR	105	S05	V-L	133.25	CCIR	208	R8	V-H	191.25	OIRT
022	E22	UHF	479.25	CCIR	106	S06	V-L	140.25	CCIR	209	R9	V-H	199.25	OIRT
023	E23	UHF	487.25	CCIR	107	S07	V-H	147.25	CCIR	210	R10	V-H	207.25	OIRT
024	E24	UHF	495.25	CCIR	108	S08	V-H	154.25	CCIR	211	R11	V-H	215.25	OIRT
025	E25	UHF	503.25	CCIR	109	S09	V-H	161.25	CCIR	212	R12	V-H	223.25	OIRT
026	E26	UHF	511.25	CCIR	110	S10	V-H	168.25	CCIR	244	M4	V-H	163.25	Morocco
027	E27	UHF	519.25	CCIR	111	S11	V-H	175.25	CCIR	245	M5	V-H	171.25	Morocco
028	E28	UHF	527.25	CCIR	112	S12	V-H	182.25	CCIR	246	M6	V-H	179.25	Morocco
029	E29	UHF	535.25	CCIR	113	S13	V-H	189.25	CCIR	247	M7	V-H	187.25	Morocco
030	E30	UHF	543.25	CCIR	114	S14	V-H	196.25	CCIR	248	M8	V-H	195.25	Morocco
031	E31	UHF	551.25	CCIR	115	S15	V-H	203.25	CCIR	249	M9	V-H	203.25	Morocco
032	E32	UHF	559.25	CCIR	116	S16	V-H	210.25	CCIR	250	M10	V-H	211.25	Morocco
033	E33	UHF	567.25	CCIR	117	S17	V-H	217.25	CCIR	251	U1	V-H	226.25	Belgium
034	E34	UHF	575.25	CCIR	118	S18	V-H	224.25	CCIR	252	U2	V-H	234.25	Belgium
035	E35	UHF	583.25	CCIR	119	S19	V-H	231.25	CCIR	253	U3	V-H	242.25	Belgium
036	E36	UHF	591.25	CCIR	120	S20	V-H	238.25	CCIR	254	U4	V-H	250.25	Belgium
037	E37	UHF	599.25	CCIR	121	S21	V-H	245.25	CCIR	255	U5	V-H	258.25	Belgium
038	E38	UHF	607.25	CCIR	122	S22	V-H	252.25	CCIR					
039	E39	UHF	615.25	CCIR	123	S23	V-H	259.25	CCIR					
040	E40	UHF	623.25	CCIR	124	S24	V-H	266.25	CCIR					
041	E41	UHF	631.25	CCIR	125	S25	V-H	273.25	CCIR					
042	E42	UHF	639.25	CCIR	126	S26	V-H	280.25	CCIR					
043	E43	UHF	647.25	CCIR	127	S27	V-H	287.25	CCIR					
044	E44	UHF	655.25	CCIR	128	S28	V-H	294.25	CCIR					
045	E45	UHF	663.25	CCIR	129	S29	V-H	301.25	CCIR					
046	E46	UHF	671.25	CCIR	130	S30	V-H	308.25	CCIR					
047	E47	UHF	679.25	CCIR	131	S31	V-H	315.25	CCIR					
048	E48	UHF	687.25	CCIR	132	S32	V-H	322.25	CCIR					
049	E49	UHF	695.25	CCIR	133	S33	V-H	329.25	CCIR					
050	E50	UHF	703.25	CCIR	134	S34	V-H	336.25	CCIR					
051	E51	UHF	711.25	CCIR	135	S35	V-H	343.25	CCIR					
052	E52	UHF	719.25	CCIR	136	S36	V-H	350.25	CCIR					
053	E53	UHF	727.25	CCIR	137	S37	UHF	431.25	CCIR					
054	E54	UHF	735.25	CCIR	138	S38	UHF	438.25	CCIR					
055	E55	UHF	743.25	CCIR	139	S39	UHF	445.25	CCIR					
056	E56	UHF	751.25	CCIR	140	S40	UHF	452.25	CCIR					
057	E57	UHF	759.25	CCIR	141	S41	UHF	459.25	CCIR					
058	E58	UHF	767.25	CCIR	142	1A	V-L	42.25	Indoesia					
059	E59	UHF	775.25	CCIR	143	01	V-L	45.25	Nez					

SAMSUNG

ELECTRONICS

WARRANTY CARD

GUARANTEE**GARANZIA****GARANTI****GARANTÍA****GARANTIE****GARANTIA****ΕΠΙΥΨΗ****TAKU****MODEL NAME**Modellnavn, Nombre del modelo, Nome de modelo, Modellbezeichnung, Modelnaam,
Nom du modèle, Il nome di modello, Montajao provizori, Asikkään puhutino, Modelinamen, Model**SERIAL NO.**Serienummer, No. de serie, Número serial, Serienummer, Serie nummer, Numéro de série,
In numero di matricola, Arrijaw katrasakain, Mäh, Serienummer, Serienr**DATE OF PURCHASE**Käytönaika, Fecha de compra, Data de compra, Kaufdatum, Datum van aankoop, Date d'achat,
La data d'acquisto, Hierantaha ajgr av agrashty/Asikkään osote, Salgsetate, Inkapsatatum**CUSTOMER'S NAME**Kundensnavn, Kundenavn, Nombre de cliente, Nombre del cliente, Nome de cliente, Name des Kunden,
Kundens navn, Nom du client, Il nome del cliente, Onomat epawano, tou agpashty/Sarjano, Kundens navn, Kundens namn**CUSTOMER'S TEL. NO.**Kundensadress, Kundatelefonnummer, No. de Tel. del client, No. de Tel. de negociante, Número de teléfono de cliente,
Telefonnummer des Kunden, Telefon nummer van klant, Numéro de téléphone du client, il numero de telefono del client,
Arrijaw thlefnawu tou agrashty/Myyljän puhutino, Kundens telefonnr, Kundens telefonnr.**CUSTOMER'S ADDRESS**Kundensadress, Kundenadresse, Dirección del cliente, Endereço del cliente, Adresse des Kunden,
Adres van klant, adresse du client, L'indirizzo del cliente, Dilegnish tou agpashty/Ostópává, Kundens adresse,
Customer's address**DEALER'S NAME**Handlensnavn, Forhandler, Nombre de negociante, Nombre del vendedor, Nome de vendedor, Name des Händlers,
Handlens navn, Obilain, Nom du marchand, Il nome del commerciante, Onoma tou letas thwator, Jälleenmyyjän, Forhandler,
Atferðslate**DEALER'S TEL. NO.**Handlensadress, Forhandlerens telefonnummer, Fohändlertelefonnummer, No. de Tel. de negociante, No. de Tel. del vendedor,
Número de teléfono de vendedor, Telefonnummer des Händlers, Telefon nummer van handelaar, Numéro tel phone du
marchand, Il numero di telefono del commeciante, Arrijaw thlefnawu tou kasthwtou, Myyljän osote, Forhandlens
tel.nr., Handlens telefonnr.**DEALER'S ADDRESS**Handlensadress, Forhandleradresse, Dirección de negociante, Dirección del vendedor, Endereço de vendedor,
Adresse des Händlers, Adres van handelaar, Adresse du marchand, Dilegnish tou kasthwtou, Asikkään nimi,
Forhandlens adresse, Handlens adress**DEALER'S STAMP & SIGNATURE****CUSTOMER'S SIGNATURE****CAUTION**Please ensure the form above is completed at the time of purchase and
present it to the dealer to quality for guarantee service,
otherwise your guarantee may be affected.**NORWAY**

Deite Samsung-produkter er garantert for en periode på tolv (24) måneder fra den opprinnelige salgsdatoen mot defekte materialer og mangelfull fagmessig utførelse. Dersom garantiservice blir forlangt, må produktet leveres tilbake til den forhandleren det ble kjøpt hos. Men autoriserte Samsung-forhandlere og autoriserte servicecentre i andre EU-land vil oppfylle garantien på de vilkårene som er gitt til kjøpere i vedkommende land. Hvis det oppstår problemer, er mer informasjon om våre autoriserte servicecentre tilgjengelig fra:

Samsung Electronics Svenska ABwww.samsung.se

Johanneslundsvägen 4, Box 713

194 27 upplands Väsby

Tel: + 46 8 590 96600 Fax: + 46 8 590 96650

■ GARANTIBETINGELSER

1. Garantien gjelder bare hvis, når garantiservice blir forlangt, garantikortet er fullstendig utfyllt og blir lagt frem sammen med originalfakturaen, salgs slippen eller bekreftelsen, og serienummeret på produktet ikke er utsettlig.
2. Samsung's forpliktelser er begrenset til reparasjonen eller, etter skjønn, erstatning av produktet eller den defekte delen.
3. Garantireparasjoner må utføres hos en autorisert Samsung-forhandler eller et autorisert servicecenter. Det vil ikke bli gitt noen refusjon for reparasjoner som er utført av andre forhandlere, og enhver slik reparasjon og skade på produktet som skyldes dette reparasjonsarbeidet, dekkes ikke av denne garantien.
4. Dette produktet blir ikke betraktet som mangelfullt med hensyn til materialer eller fagmessig utførelse på grunn av at det trenger

tilpassing for å oppfylle nasjonale eller lokale tekniske standarder eller gjeldende sikkerhetsstandarder i et hvilket som helst annet land enn det landet produktet opprinnelig ble konstruert og produsert for. Denne garantien dekker ikke, og ingen refusjon vil bli gitt, for slik tilpassing eller skader som den måtte forårsake.

5. Denne garantien dekker ikke:
 - a) Perodisk kontroll, vedlikehold og reparasjon eller utskifting av deler pga. normal slitasje.
 - b) Kostnader relatert til transport, flytting eller installasjon av produktet.
 - c) Gal bruk, inklusive bruk av produktet til formål det ikke er beregnet for, eller ukorrekt installasjon.
 - d) Skader som skyldes lynnedslag, vann, brann, naturkatastrofer, krig, politiske uroligheter, gal nettspenning, utilstrekkelig ventilasjon eller en hvilken som helst annen årsak som er utenfor Samsungs kontroll.
6. Denne garantien gjelder for enhver person som på lovlig måte har ervervet seg eiendomsretten til produktet i løpet av garantiperioden.
7. Forbrukers lovbestemte rettigheter i enhver anvendelig nasjonal lovgivning enten mot forhandleren som skyldes salgskontrakten, eller på annen måte, blir ikke påvirket av denne garantien. Med mindre det er nasjonal lovgivning som strir mot dette, er rettighetene under denne garantien kundens eneste rettigheter, og Samsung, dets datterselskaper og distributører er ikke ansvarlige for indirekte eller derav følgende tap eller enhver skade på plater, CD-er, video- eller lydband eller et hvilket som helst annet relatert utstyr eller materiale.

Samsung Electronics Svenska AB

DETTE UTSTYRET DISTRIBUTERES AV

