

SAMSUNG

MAGNÉTOSCOPE

SV-665X	SV-461X
SV-661X	SV-265X
SV-465X	SV-261X

Mode d'emploi

F

Gebruiksaanwijzing

NL

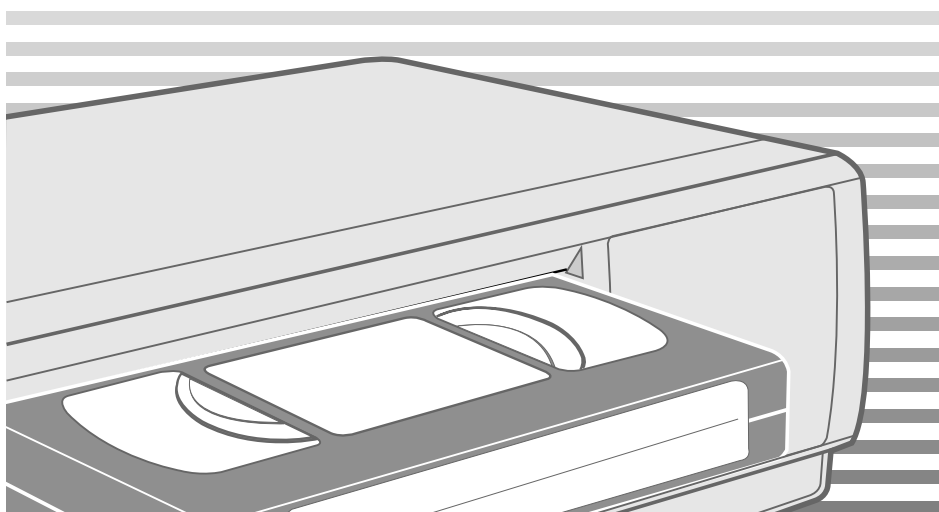

Vous venez d'acquérir un magnétoscope Samsung.

Votre mode d'emploi contient bon nombre d'informations utiles sur l'installation et l'utilisation du magnétoscope. Nous vous invitons à prendre le temps de les lire. Elles vous aideront à tirer pleinement profit des fonctions de l'appareil.

Les procédures décrites dans ce manuel concernent les modèles SV-665X, SV-661X, SV-465X, SV-461X, SV-265X et SV-261X. Avant de commencer à lire ce manuel, vérifiez le numéro de modèle inscrit à l'arrière de votre magnétoscope. Les fonctions propres à certains modèles seulement sont clairement indiquées dans le texte selon les conventions suivantes.

- ★(SV-665X) : exceptions concernant un modèle en particulier (ici le SV-665X).
- zones grisées : instructions s'appliquant à certains modèles uniquement (ici le SV-665X).

Fonctions des modèles

Fonctions	SV-665X	SV-661X	SV-465X	SV-461X	SV-265X	SV-261X
Contrôle intelligent de l'image I.P.C	●	●	●	●	●	●
Format 16:9 (écran large)	●	●	●	●	●	●
Modification de la vitesse d'enregistrement (SP/LP)	●	●	●	●		
Connectez un décodeur au magnétoscope	●	●	●	●	●	●
Réglage automatique de l'horloge	●	●	●	●	●	●
Enregistrement SHOWVIEW	●		●		●	
VPS (Video Programme System) / PDC (Programme Delivery Control)	●	●	●	●	●	●
Connectez un appareil A/V en façade	●	●				
Utilisez les touches téléviseur sur la télécommande	●					
Hi-Fi & A2 STÉRÉO	●	●				

- ◆ AVANT-PROPOS
 - Précautions d'utilisation..... 5
- ◆ VUES DU MAGNÉSCOPE
 - Façade..... 6
 - Panneau arrière..... 7
 - Télécommande à infrarouges..... 8
 - Afficheur 9
 - Accessoires 9
- ◆ CONNECTEZ VOTRE MAGNÉSCOPE
 - Décidez comment connecter votre magnétoscope 10
 - Connectez le magnétoscope au téléviseur..... 11
 - Connectez un décodeur au magnétoscope..... 12
 - Connectez le magnétoscope sur une chaîne Hi-Fi (SV-665X/SV-661X seulement)..... 12
 - Connectez un tuner ou un décodeur satellite 13
 - Branchement et installation automatique 14
 - Réglez le magnétoscope en fonction du téléviseur 15
- ◆ PRÉPAREZ VOTRE MAGNÉSCOPE
 - Insérez les piles dans la télécommande..... 16
 - Réglez la date et l'heure..... 16
 - Affichez/masquez les informations à l'écran 17
 - Choisissez la langue d'affichage 17
 - Réglage du canal de sortie du magnétoscope à cassettes 18
 - Sélection du mode de sortie sonore RF (B/G-D/K) (SV-665X/SV-661X seulement)..... 18
 - Mémorisez les chaînes automatiquement 19
 - Mémorisez les chaînes manuellement 20
 - Supprimez une chaîne mémorisée..... 21
 - Réorganisez et nommez les chaînes mémorisées..... 22
 - Basculez entre les modes TV et VCR 23
- ◆ ENREGISTREZ UNE ÉMISSION
 - Sélectionnez le type de cassette 24
 - Sélectionnez la vitesse d'enregistrement (SV-665X/SV-661X/SV-465X/SV-461X seulement) 24
 - Protégez une cassette enregistrée..... 25
 - Enregistrez une émission en direct 25
 - Enregistrez une émission avec arrêt automatique 26
 - Utilisez la programmation SHOWVIEW™ (SV-665X/SV-465X/SV-265X seulement)..... 27
 - Modifiez la programmation simplifiée (tous modèles) ou SHOWVIEW (SV-665X/SV-465X/SV-265X seulement)..... 28
 - Utilisez la minuterie 29
 - Vérifiez une programmation 30
 - Annulez une programmation 30

◆ LISEZ UNE CASSETTE VIDÉO	
■ Lisez une cassette.....	31
■ Alignez l'image automatiquement (SV-661X/SV-465X/SV-461X/SV-265X/SV-261X seulement).....	31
■ Alignez l'image manuellement.....	31
■ Contrôle intelligent de l'image.....	32
■ Contrôle intelligent de l'image (SV-661X/SV-465X/SV-461X/SV-265X/SV-261X seulement).....	32
■ Format 16:9 (écran large).....	33
■ Sélectionnez le mode couleur.....	33
■ Sélectionnez le mode de sortie audio (SV-665X/SV-661X seulement).....	34
■ Coupez le son temporairement (SV-465X/SV-461X/SV-265X/SV-261X seulement)....	34
◆ RECHERCHEZ UN ENDROIT PRÉCIS SUR UNE CASSETTE	
■ Lisez une cassette au ralenti.....	35
■ Lisez une cassette image par image.....	35
■ Recherchez une image en faisant défiler la bande en avant ou en arrière ...	36
■ Recherchez un passage à l'aide des index.....	36
■ Utilisez la répétition de lecture.....	37
■ Réglez la lecture en répétition programmée.....	37
◆ UTILISEZ LES FONCTIONS AVANCÉES	
■ Réglez la fonction Étendre ShowView (SV-665X/SV-465X/SV-265X seulement).....	38
■ Utilisez le compteur de bande.....	38
◆ UTILISEZ LES FONCTIONS D'ENREGISTREMENT AVANCÉES	
■ Connectez un appareil auxiliaire A/V en façade (SV-665X/SV-661X seulement).....	39
■ Insérez un enregistrement.....	40
■ Enregistrez à partir d'un autre appareil vidéo.....	41
◆ AUTRES FONCTIONS ET CONSEILS D'UTILISATION	
■ Utilisez les touches téléviseur sur la télécommande (SV-665X seulement)..	42
■ Programmez une mise en veille automatique.....	43
■ Activez le mode économie d'énergie.....	43
■ Spécifications techniques.....	44
◆ PROBLÈMES ET SOLUTIONS	
■ Problèmes et solutions.....	45
■ Liste des fréquences TV (système B/G-D/K).....	46

Les illustrations ci-dessous indiquent les précautions à prendre lors de l'utilisation du magnétoscope.



Ce symbole signale la présence d'une tension électrique dangereuse à l'intérieur du magnétoscope.

NE PAS OUVRIR L'APPAREIL. Si nécessaire, contactez un service de dépannage.

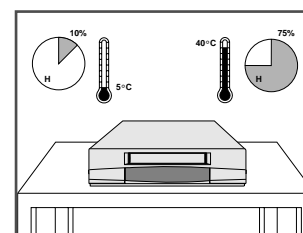

N'exposez PAS le magnétoscope à des températures extrêmes (inférieures à 5°C ou supérieures à 40°C), ni à une humidité extrême (moins de 10% et plus de 75%).

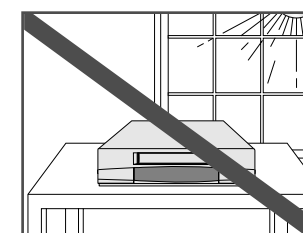

N'exposez PAS le magnétoscope directement aux rayons du soleil.

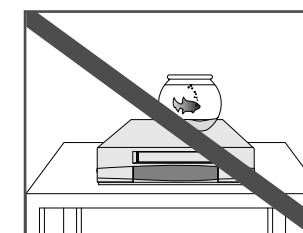

Éloignez tout liquide de votre magnétoscope pour éviter les risques de renversement.

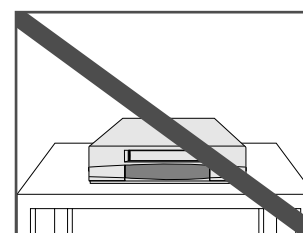

NE posez AUCUN objet sur le magnétoscope ou sur la télécommande.

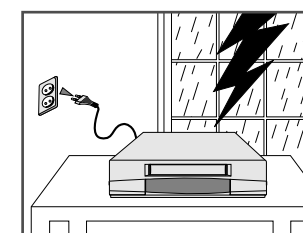

Pendant un orage et/ou une tempête, débranchez le magnétoscope de la prise murale et de l'antenne.

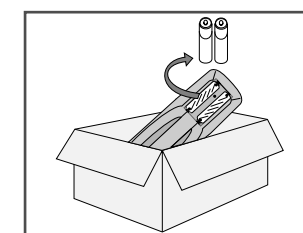

Si vous envisagez de ne pas vous servir de la télécommande pendant une longue période, retirez les piles et rangez la télécommande dans un endroit sec et à l'abri de la chaleur.

CET APPAREIL N'EST PAS CONÇU POUR UNE UTILISATION EN MILIEU INDUSTRIEL.

Symboles



Appuyez sur/
poussez



Maintenez
appuyé



Important



Note



Option

① = numéro d'étape

Façade

(SV-465X/SV-265X)

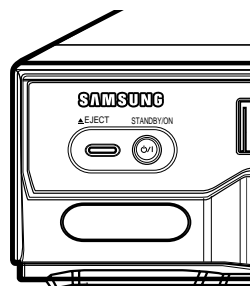

(SV-665X)

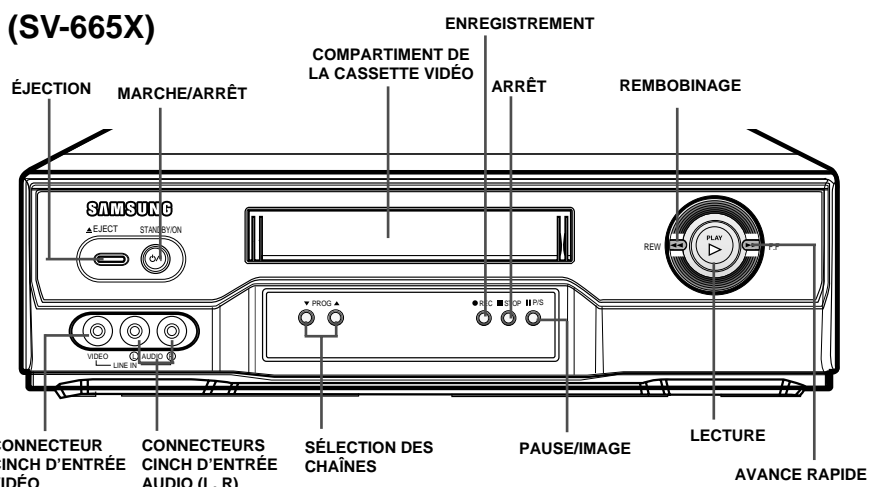

Panneau arrière

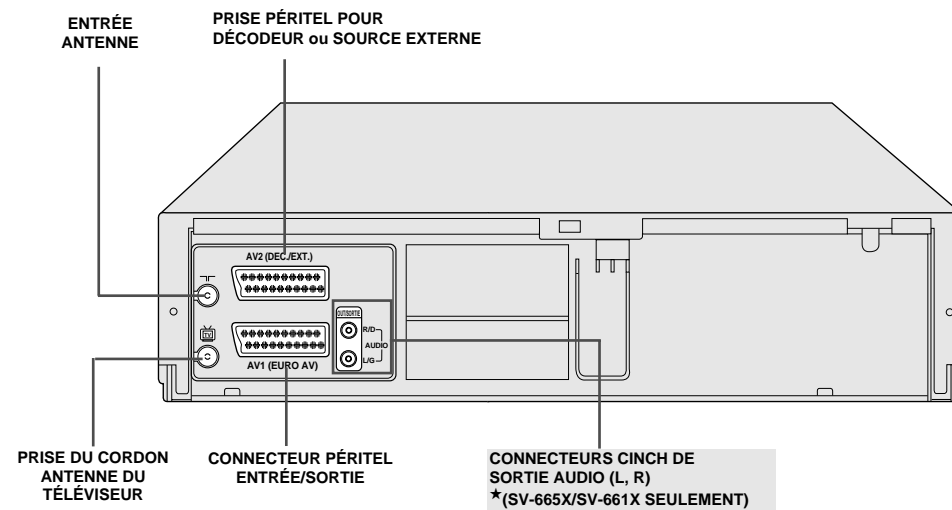

(SV-461X/SV-261X)



(SV-661X)

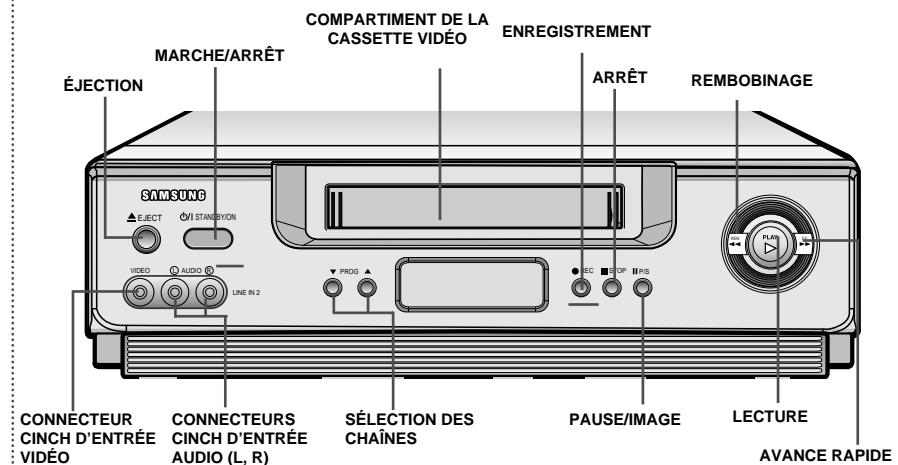

Télécommande à infrarouges

(SV-665X)

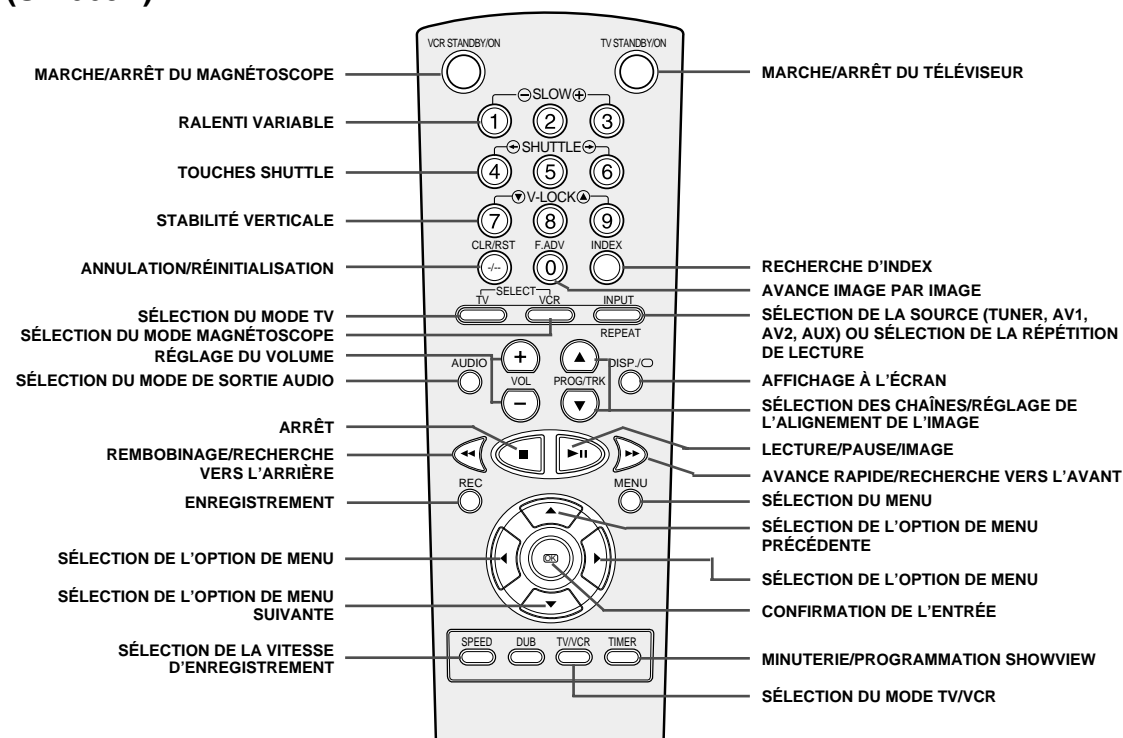

Afficheur

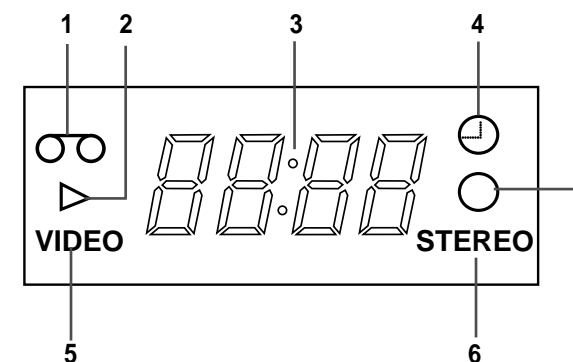

- 1 Indicateur de présence de la cassette
- 2 Indicateur du mode LECTURE
- 3 Afficheur multifonctions
- 4 Indicateur de la minuterie
- 5 Indicateur du mode VCR
- 6 Indicateur du mode STÉREO
- ★(SV-665X/SV-661X Seulement)
- 7 Indicateur d'enregistrement

(SV-661X/SV-465X/SV-461X/SV-265X/SV-261X)

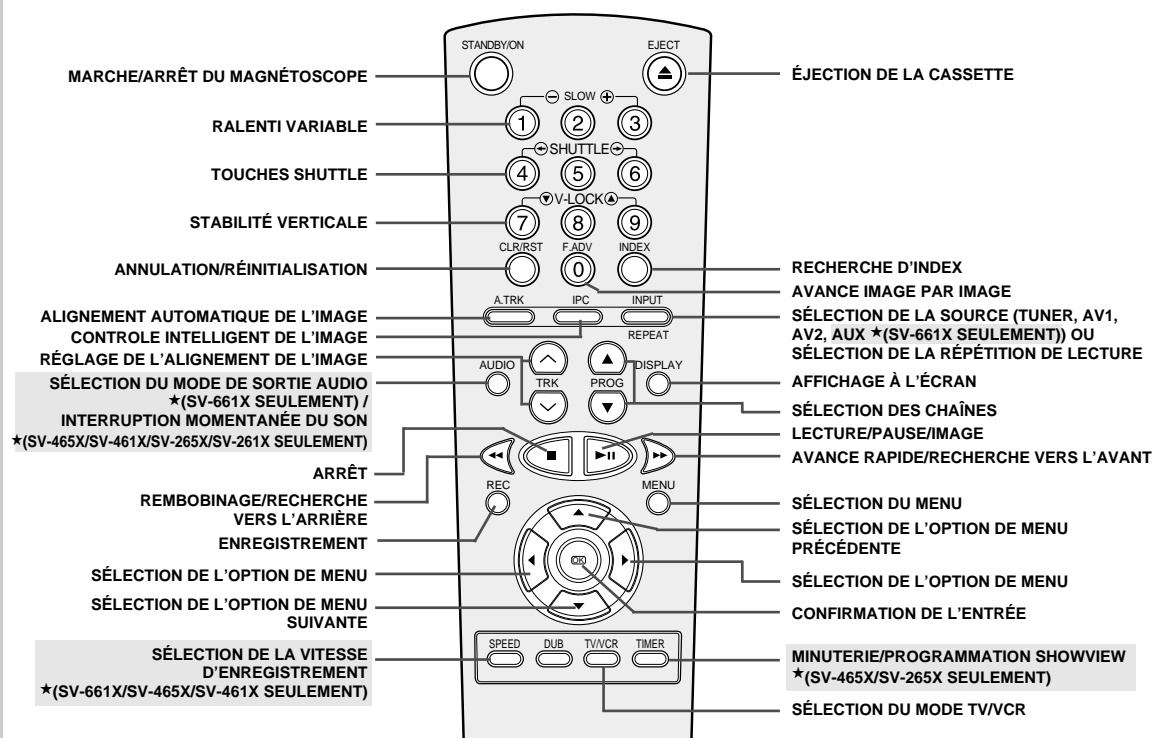

Accessoires

Vous venez d'acquérir un magnéscope SAMSUNG.
En plus du magnéscope lui-même, voici les éléments que vous devez trouver dans le carton d'emballage :

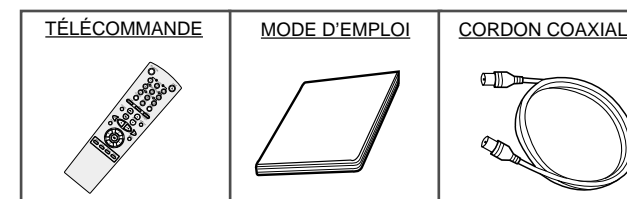





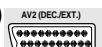

Décidez comment connecter votre magnétoscope

Plusieurs facteurs doivent être pris en compte avant de connecter vos différents appareils audio et/ou vidéo :

- ◆ types de connecteurs disponibles sur vos appareils,
- ◆ appareils connectés au magnétoscope en permanence (démodulateur satellite ou décodeur, par exemple) ou occasionnellement (caméscope, par exemple).

Votre magnétoscope est équipé des connecteurs suivants (selon le modèle) :

Connecteur	Emplacement	Type	Direction	Utilisation recommandée
AV1 (Prise Péritel noire)	Panneau arrière 	Péritel	Entrée/Sortie ↔	◆ Téléviseur ◆ Tuner ou décodeur satellite
AV2 (Prise Péritel bleue)	Panneau arrière 	Péritel	Entrée/Sortie ↔	◆ Décodeur pour émissions cryptées Exemple : CANAL+. ◆ Démodulateur satellite ◆ Autre magnétoscope
Prise téléviseur	Panneau arrière 	75 Ω coaxial	Sortie →	◆ Téléviseur
Prise antenne	Panneau arrière 	75 Ω coaxial	Entrée ←	◆ Antenne ◆ Réseau de télévision câblé ◆ Démodulateur satellite
AUX ★(SV-665X)	Façade 	Cinch audio/vidéo	Entrée ←	◆ Caméscope ◆ Chaîne Hi-Fi stéréo ◆ Magnétoscope Hi-Fi stéréo
★(SV-661X)				
Sortie d'audio	Panneau arrière 	Cinch audio	Sortie →	◆ Chaîne Hi-Fi stéréo
★(SV-665X/SV-661X seulement)				

- ◆ Avant tout branchement à votre magnétoscope d'un appareil audio ou vidéo, assurez-vous que tous les appareils sont hors tension.
- ◆ Pour plus de détails sur les instructions de connexion, ainsi que sur les précautions d'utilisation de vos appareils audio ou vidéo, reportez-vous à leur mode d'emploi respectif.

Connectez le magnétoscope au téléviseur

Vous devez, en plus du cordon coaxial, connecter le magnétoscope au téléviseur à l'aide du cordon Péritel. L'utilisation d'un cordon Péritel est indispensable et vous permet :

- ◆ d'obtenir une meilleure qualité d'image,
 - ◆ de simplifier la procédure de réglage du magnétoscope.
- ◆ Quel que soit le mode de raccordement choisi, le cordon coaxial fourni doit toujours être connecté. Dans le cas contraire, vous n'aurez aucune image à l'écran du téléviseur si le magnétoscope est hors tension.
- ◆ Assurez-vous que le téléviseur et le magnétoscope sont tous deux hors tension avant d'effectuer les connexions.

- 1 Débranchez du téléviseur le cordon d'arrivée de l'antenne ou du réseau câblé.
- 2 Branchez ce cordon sur le connecteur coaxial 75 Ω marqué à l'arrière du magnétoscope.
- 3 Branchez le cordon coaxial fourni au connecteur marqué à l'arrière du magnétoscope.
- 4 Branchez l'autre extrémité du cordon sur la prise antenne du téléviseur précédemment utilisée pour l'arrivée antenne.
- 5 Branchez une extrémité du cordon Péritel fourni sur la prise Péritel à l'arrière du magnétoscope.
- 6 Branchez l'autre extrémité du cordon Péritel fourni sur la prise Péritel (Audio/vidéo) du téléviseur.
- 7 Branchez le cordon d'alimentation sur une prise secteur.

- Pour recevoir correctement les chaînes de télévision (diffusion câblée, satellite ou hertzienne) vous devez raccorder au magnétoscope :
- ◆ une antenne hertzienne d'extérieur ou d'intérieur (accès au réseau câblé),
 - ◆ un démodulateur ou un décodeur satellite.

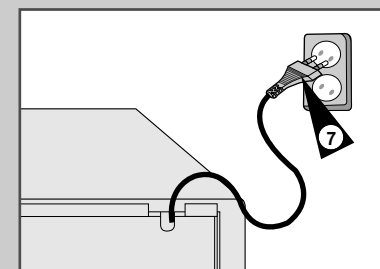
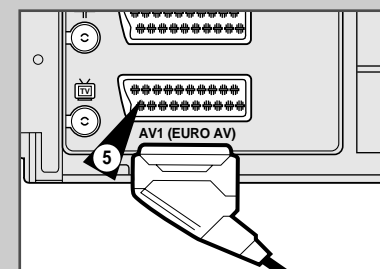
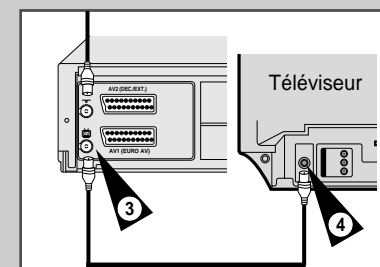
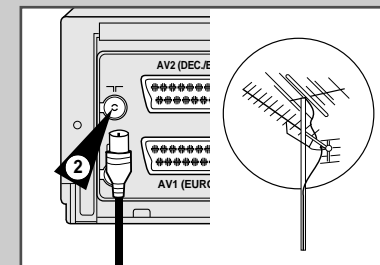

Connectez un décodeur au magnéscope

Ce magnéscope est entièrement équipé pour la réception d'émissions cryptées (exemple : Canal+).

➤ Avant de brancher le décodeur, connectez les cordons coaxial et PériTel en procédant de la manière indiquée à la page 11.

- 1 Connectez le magnéscope au téléviseur à l'aide d'un cordon PériTel en procédant de la manière indiquée ci-contre (page 11).
- 2 Branchez le cordon PériTel fourni avec le décodeur sur la prise AV2 (DEC./EXT.) à l'arrière du magnéscope.
- 3 Branchez l'autre extrémité sur la prise PériTel du décodeur.

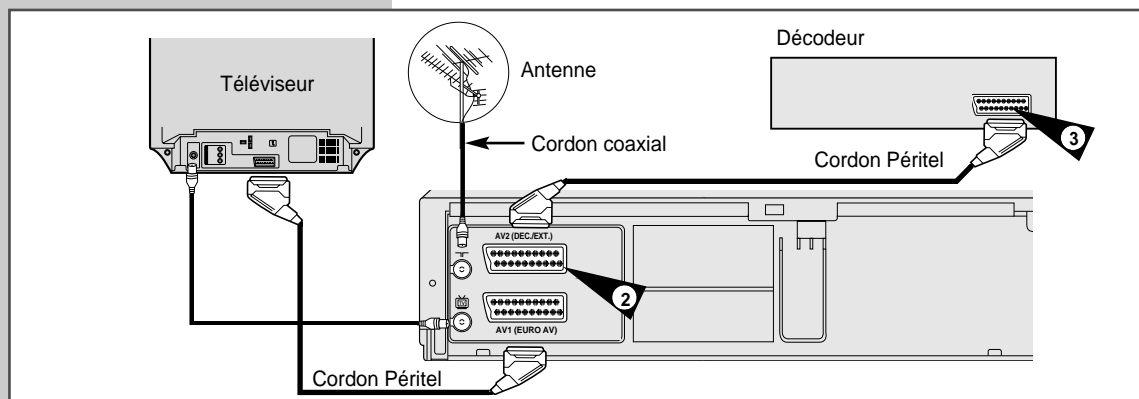

➤ Votre décodeur est maintenant installé sur votre magnéscope. Pour rechercher votre chaîne cryptée, reportez-vous à la page 21 puis à la page 17.

☞ Lorsqu'un décodeur est connecté à la prise PériTel AV2, le réglage de la sélection AV2 doit être sur la position DÉC.

Connectez le magnéscope sur une chaîne Hi-Fi ★(SV-665X/SV-661X seulement)

Vous pouvez connecter votre magnéscope à une chaîne Hi-Fi.

Exemple : vous souhaitez bénéficier d'un son de meilleure qualité lorsque vous regardez une émission ou un enregistrement à l'aide de votre magnéscope.

- ☞ Quel que soit le mode de raccordement choisi, le cordon coaxial ainsi que le cordon PériTel fournis doivent toujours être connectés.
- ☞ Assurez-vous que le téléviseur et le magnéscope sont tous deux hors tension avant d'effectuer les connexions.

- 1 Connectez les cordons coaxial et PériTel en procédant de la manière indiquée à la page 11.
- 2 Branchez le cordon audio aux connecteurs de sortie audio à l'arrière du magnéscope.
 - Respectez la couleur des connecteurs représentant les canaux audio gauche et droite.
- 3 Branchez l'autre extrémité du cordon aux connecteurs d'entrée audio de votre chaîne Hi-Fi.

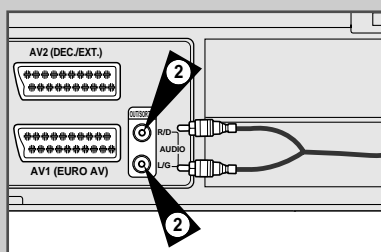
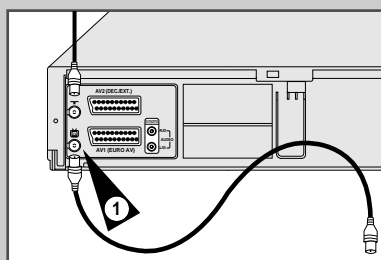

Connectez un tuner ou un décodeur satellite

Vous pouvez connecter le magnéscope à un tuner ou décodeur satellite ou à un autre magnéscope à l'aide du cordon PériTel si les sorties appropriées sont disponibles sur les appareils choisis.

Le schéma ci-dessous présente les différentes connexions possibles.

1. AV2 (DEC./EXT.) : à l'aide d'un cordon PériTel 21 broches

Branchez une extrémité du cordon PériTel sur la prise PériTel du tuner satellite ou autre appareil et l'autre extrémité sur la prise PériTel AV2 à l'arrière du magnéscope.

Une fois la connexion effectuée, sélectionnez la source AV2 en appuyant sur la touche INPUT.

2. À l'aide d'un cordon coaxial

Une fois la connexion effectuée, vous devez mémoriser les chaînes cryptées.

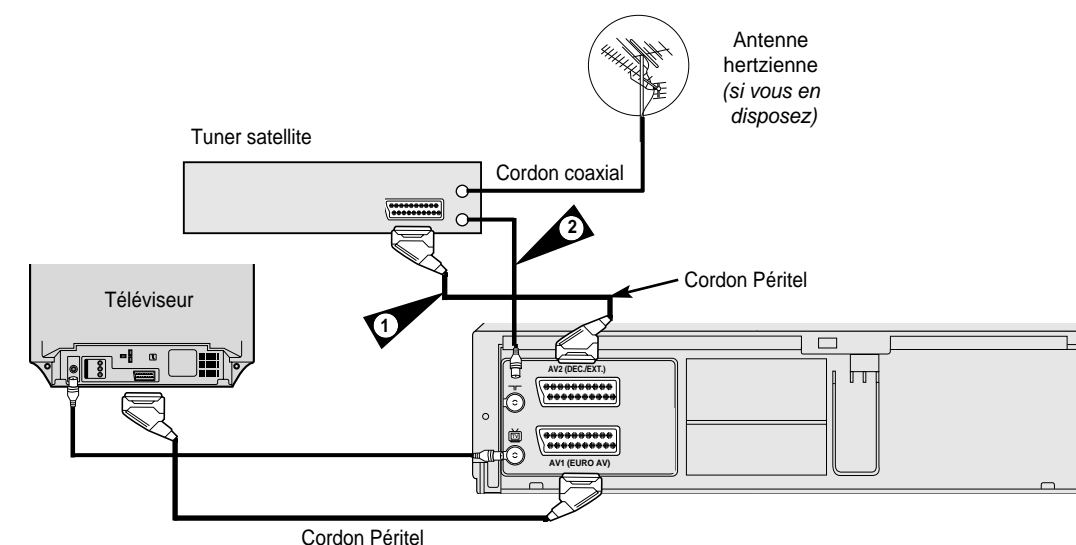

➤ Si vous désirez connecter un lecteur DVD sur la prise PériTel AV2(DEC./EXT.) à l'arrière du magnéscope, vous devez sélectionner dans le menu OPTIONS D'AFFICHAGE du lecteur DVD, l'option SORTIE PERITEL: VIDEO.

Branchement et installation automatique

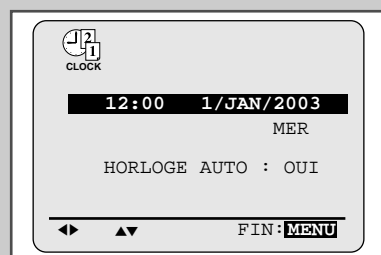
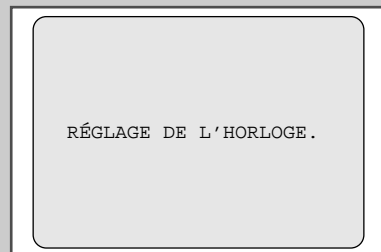
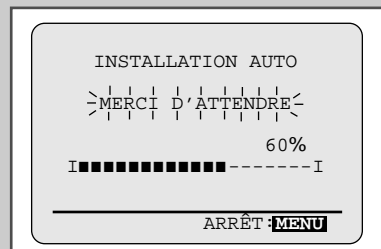
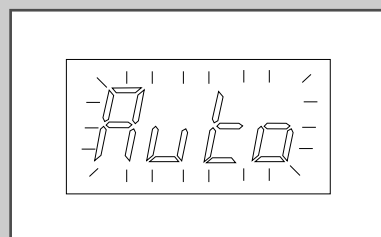
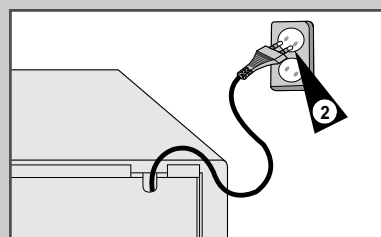
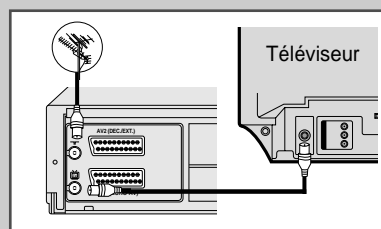

Votre magnéscope est équipé d'une fonction d'installation automatique des chaînes. Dès que l'appareil est branché sur une prise secteur, celui-ci recherche, classe et mémorise toutes les chaînes de télévision émettant dans votre région. Cette procédure demande quelques minutes de patience, votre magnéscope sera ensuite prêt à l'emploi.

- 1 Connectez le magnéscope au téléviseur comme indiqué en page 11. Les cordons coaxial et Péritel doivent toujours être connectés.
- 2 Branchez le cordon d'alimentation du magnéscope sur une prise secteur. **Résultat** : le menu **SÉLECTION LANGUE** s'affiche.
- 3 Appuyez sur ▲ ou ▼ pour sélectionner la langue souhaitée.
- 4 Appuyez sur la touche OK pour mémoriser la langue choisie.
- 5 Appuyez sur la touche OK. **Résultat** : la sélection de pays MENU est affichée.
- 6 Appuyez sur les touches ▲ ou ▼ pour sélectionner votre pays. les chaînes sont recherchées en fonction d'une table de préférences correspondant au pays sélectionné.
- 7 Appuyez sur la touche OK.
 - ◆ Le nombre de chaînes mémorisées par le magnéscope dépend du pays et des conditions de réception. (pays, conditions de réception, etc).
 - ◆ Ce procédé finira après quelques minutes. Ensuite le temps de courant et la date seront affichés automatiquement.
- 8 Vérifiez l'heure et la date. Si les données sont :
 - ◆ Correctent, appuyez deux fois sur la touche Menu pour quitter le menu RÉGLAGE HORLOGE.
 - ◆ incorrectent, reportez-vous à la page 16.
 Vérifiez la mémorisation des chaînes à l'aide des touches PROG/TRK (▲ ou ▼) / PROG (▲ ou ▼).

A la fin de l'installation automatique, il se peut que certaines chaînes soient mémorisées plusieurs fois. Dans ce cas, reportez-vous aux page 19.

Remarques:
Vous pouvez exécuter la présélection automatique en appuyant continuellement sur ■ (arrêt) du magnéscope pendant au moins 5 secondes alors qu'il n'y a pas de cassette dans l'appareil.

Réglez le magnéscope en fonction du téléviseur

Vous devez régler votre magnéscope en fonction du téléviseur, uniquement si vous n'utilisez pas de cordon Péritel.

➤ Pour visualiser l'image provenant du magnéscope lors de l'utilisation d'un cordon Péritel, le téléviseur doit être en mode audio/vidéo (entrée AV sélectionnée).

- 1 Mettez le téléviseur sous tension.
- 2 Mettez le magnéscope sous tension en appuyant sur la touche STANDBY/ON située sur la façade du magnéscope ou sur la touche VCR STANDBY/ON (STANDBY/ON) de la télécommande.
- 3 Sélectionnez sur le téléviseur une chaîne inutilisée que vous allez réserver à l'usage du magnéscope.
- 4 Insérez la cassette dans le magnéscope, vérifiez si le magnéscope lit la cassette ; sinon, appuyez sur ►||.
- 5 Lancez une recherche sur le téléviseur ou réglez la télévision sur le canal UHF 36.
- 6 Lancez une recherche sur le téléviseur, jusqu'à obtenir une image et un son clairs.
- 7 En cas d'impossibilité de trouver la mire de contrôle, ou bien en cas d'interférence de canaux voisins, il faut changer le réglage du canal de sortie du magnéscope. (Reportez-vous la section Problèmes et solutions de ce manuel)
- 8 Lorsque l'image est parfaitement nette, mémorisez cette chaîne sur le téléviseur. **Résultat** : cette chaîne est désormais réservée à l'usage du magnéscope.

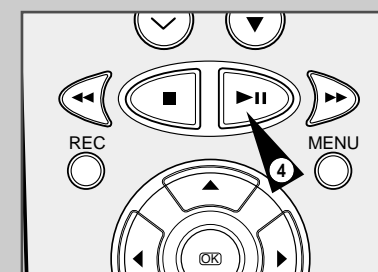
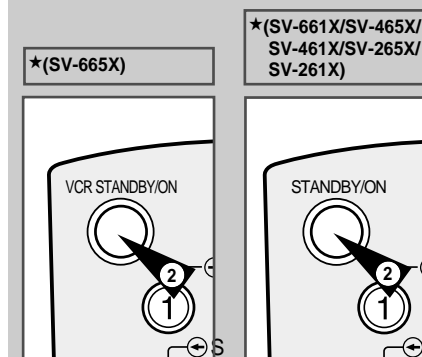

Insérez les piles dans la télécommande

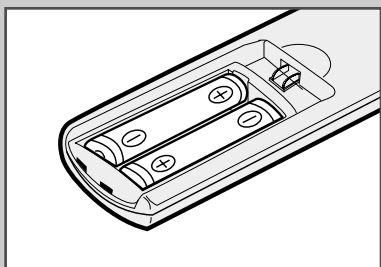
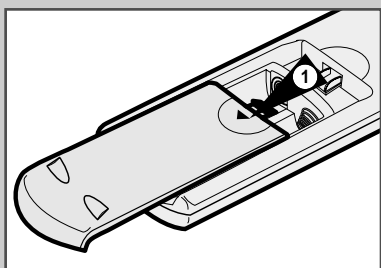

Vous devez mettre ou remplacer les piles de la télécommande :

- ◆ à l'acquisition du magnétoscope,
- ◆ lorsque vous constatez que la télécommande ne fonctionne plus correctement.

- 1 Au dos de la télécommande, poussez sur le repère marqué 1 pour faire coulisser le couvercle du compartiment à piles dans le sens de la flèche.
- 2 Insérez deux piles de type AA, R6 ou équivalent, en respectant la polarité :
 - ◆ + de la pile sur le signe + de la télécommande,
 - ◆ - de la pile sur le signe - de la télécommande.
- 3 Refermez le couvercle en l'alignant sur la base de la télécommande, puis en le faisant coulisser, jusqu'à ce qu'il se mette en place.

➤ Veillez à ne pas mélanger différents types de piles (manganèse et alcalines, par exemple).

Régalez la date et l'heure

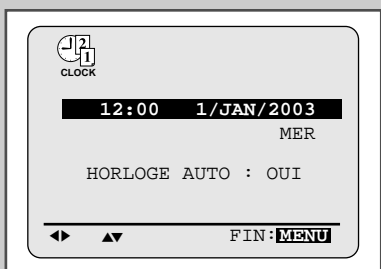
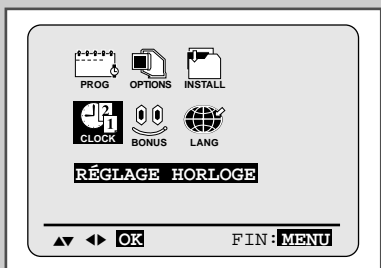
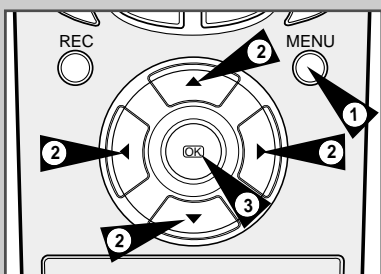

L'horloge sur 24 heures et le calendrier vous permettent :

- ◆ d'arrêter automatiquement l'enregistrement d'une émission télévisée,
- ◆ de programmer l'enregistrement automatique d'une émission télévisée.

Vous devez régler la date et l'heure :

- ◆ à l'acquisition du magnétoscope,
- ◆ à la suite d'une coupure de courant.
- ◆ Lorsque vous mémorisez les chaînes sur votre magnétoscope, la date et l'heure sont réglées automatiquement à partir du signal reçu.
- ◆ N'oubliez pas de régler l'horloge au moment du changement d'heure (été/hiver).

- 1 Appuyez sur la touche MENU de la télécommande.
Résultat : le menu de programmation s'affiche.
- 2 Appuyez sur les touches ▲, ▼ ou ◀, ▶ pour sélectionner l'option **RÉGLAGE HORLOGE**.
- 3 Appuyez sur la touche OK pour sélectionner cette option.
Résultat : le menu **RÉGLAGE HORLOGE** s'affiche.
- 4 Appuyez sur ◀ ou ▶ pour sélectionner l'heure, les minutes, le jour, le mois et l'année.
Résultat : l'option sélectionnée clignote.
- 5 Appuyez sur ▲ ou ▼ pour augmenter ou diminuer le chiffre.
Résultat : le jour de la semaine s'affiche automatiquement.
➤ Vous pouvez maintenir les touches ▲ ou ▼ appuyées pour balayer les chiffres plus rapidement.
- 6 Lorsque vous avez fini, appuyez deux fois sur MENU.

Affichez/masquez les informations à l'écran

La plupart des menus et des messages apparaissent à la fois sur l'afficheur du magnétoscope et à l'écran du téléviseur. Vous pouvez choisir d'afficher ou de masquer ces informations, les fonctions d'index, de programmation simplifiée et de programmation ShowView ★(SV-665X/SV-465X/SV-265X seulement) étant cependant systématiquement affichées sur votre téléviseur.

- 1 Appuyez sur la touche MENU de la télécommande.
Résultat : le menu de programmation s'affiche.
- 2 Appuyez sur les touches ▲, ▼ ou ◀, ▶ pour sélectionner l'option **RÉGLAGES UTILISATEUR**.
- 3 Appuyez sur la touche OK pour sélectionner cette option.
Résultat : le menu **RÉGLAGES UTILISATEUR** s'affiche.
- 4 Appuyez sur les touches ▲ ou ▼ pour sélectionner l'option **AFFICHAGE ÉCRAN**.
- 5 Pour... **appuyez sur ◀ ou ▶ jusqu'à ce que...**
afficher les informations à l'écran, **OUI** s'affiche.
masquer les informations à l'écran, **NON** s'affiche.
- 6 Lorsque vous avez fini, appuyez deux fois sur MENU.

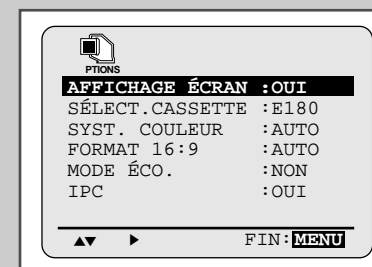

Choisissez la langue d'affichage

Lors de la première utilisation de votre magnétoscope, vous devez choisir la langue d'affichage de votre choix. La langue utilisée sert à afficher les différents menus et messages à l'écran de votre téléviseur.

- 1 Appuyez sur la touche MENU de la télécommande.
Résultat : le menu de programmation s'affiche.
- 2 Appuyez sur les touches ▲, ▼ ou ◀, ▶ pour sélectionner l'option **SÉLECTION LANGUE**.
- 3 Appuyez sur la touche OK pour sélectionner cette option.
Résultat : le menu **SÉLECTION LANGUE** s'affiche.
- 4 Appuyez sur ▲ ou ▼ pour sélectionner la langue souhaitée.
- 5 Appuyez sur la touche OK pour mémoriser la langue choisie.
- 6 Appuyez sur MENU pour sortir du menu.
Résultat : les menus et messages seront dorénavant exprimés dans la langue choisie.

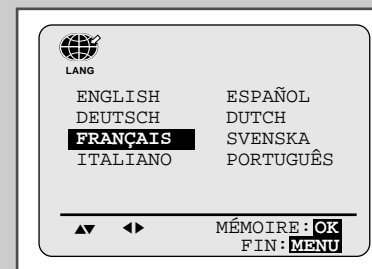

Réglage du canal de sortie du magnétoscope à cassettes

En cas d'impossibilité de trouver l'image de contrôle, ou bien en cas d'interférence de canaux voisins pendant la mise au point du poste récepteur de télévision pour le magnétoscope à cassettes il faut changer de canal de sortie magnétoscope à cassettes pour régler la fréquence d'affichage des informations sur l'écran.

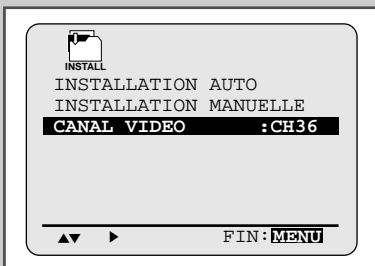

- Appuyez sur la touche MENU de la télécommande.
Résultat : le menu de programmation s'affiche.
- Appuyez sur les touches ▲, ▼ ou ◀, ▶ pour sélectionner l'option **INSTALLATION**.
- Appuyez sur la touche OK pour sélectionner cette option.
Résultat : le menu **INSTALLATION** s'affiche.
- Appuyez sur les touches ▲ ou ▼ pour sélectionner l'option **CANAL VIDEO**.
- Choisir le canal de sortie à utiliser (CANAL21 ~ CANAL69) en appuyant sur les touches ◀ ou ▶.
- Lorsque vous avez fini, appuyez deux fois sur MENU.
Ensuite, mettre au point le récepteur de télévision à nouveau (voir page 15).

Sélection du mode de sortie sonore RF (B/G-D/K) *(SV-665X/SV-661X seulement)

Choisissez le mode de son (B/G ou D/K) correspondant au téléviseur connecté au magnétoscope.

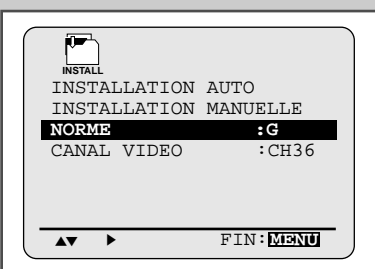

- Appuyez sur la touche MENU de la télécommande.
Résultat : le menu de programmation s'affiche.
- Appuyez sur les touches ▲, ▼ ou ◀, ▶ pour sélectionner l'option **INSTALLATION**.
- Appuyez sur la touche OK pour sélectionner cette option.
Résultat : le menu **INSTALLATION** s'affiche.
- Appuyez sur les touches ▲ ou ▼ pour sélectionner l'option **NORME**.
- Appuyez sur le bouton ▶ pour sélectionner G ou K.
- Lorsque vous avez fini, appuyez deux fois sur MENU.

Mémorisez les chaînes automatiquement

Il n'est pas nécessaire de mémoriser les chaînes, si vous avez déjà effectué une installation automatique (reportez-vous à la page 14 "Branchement et installation automatique").

Vous pouvez mémoriser les chaînes à l'aide du tuner de trois manières différentes :

- ♦ par branchement et installation automatique (voir page 14),
- ♦ automatiquement,
- ♦ manuellement (voir page 20).

Vous pouvez mémoriser jusqu'à 80 chaînes.

➤ Pour permettre au magnétoscope de décoder une chaîne cryptée, le décodeur doit être activé avant la recherche (reportez-vous au paragraphe ci-dessous et page 20).

- Appuyez sur la touche MENU de la télécommande.
Résultat : le menu de programmation s'affiche.
- Appuyez sur ▲, ▼ ou ◀, ▶ pour sélectionner l'option **INSTALLATION**.
- Appuyez sur la touche OK pour sélectionner cette option.
Résultat : le menu **INSTALLATION** s'affiche.
- Appuyez sur ▲ ou ▼ pour sélectionner l'option **INSTALLATION AUTO**. Appuyez sur ▶ pour sélectionner cette option.
Résultat : le menu **SÉLECTION DU PAYS** s'affiche.
- Appuyez sur les touches ▲ ou ▼ pour sélectionner votre pays.
➤ Les chaînes sont recherchées en fonction d'une table de préférences correspondant au pays sélectionné.
- Appuyez sur la touche OK.
Résultat : un message vous informe que toute chaîne déjà mémorisée sur votre magnétoscope sera effacée.
- Appuyez sur la touche OK pour lancer la recherche automatique.
Résultat : ♦ l'indication **MERCI D'ATTENDRE** clignote à l'écran du téléviseur,
 - ♦ la première bande de fréquence est balayée et la première chaîne trouvée est affichée, puis mémorisée,
 - ♦ la recherche continue pour mémoriser les autres chaînes,
 - ♦ à la fin de la recherche, la station N°1 apparaît à l'écran du téléviseur.
- Si vous souhaitez arrêter la recherche automatique avant la fin, appuyez trois fois sur la touche MENU pour sortir du menu.

-
- ♦ La date et l'heure sont réglées automatiquement à partir du signal reçu. Si le signal est faible ou s'il y a beaucoup de parasites, ce réglage automatique sera peut-être impossible. Dans ce cas, vous devez les régler manuellement, en suivant les instructions de la page 16.
 - ♦ À la fin de la recherche automatique, il se peut que certaines chaînes soient mémorisées plusieurs fois. Dans ce cas, gardez la chaîne dont la réception est la meilleure et supprimez les autres (reportez-vous à la page 21).

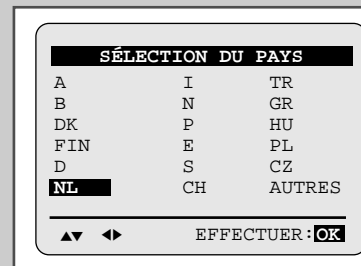
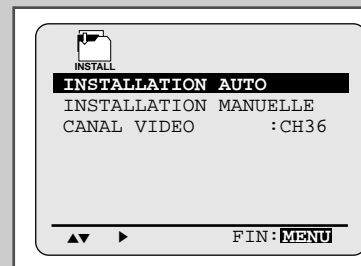

Abréviation	Pays	Abréviation	Pays
A	Autriche	E	Espagne
B	Belgique	S	Suède
DK	Danemark	CH	Suisse
FIN	Finlande	TR	Turquie
D	Allemagne	GR	Grèce
NL	Pays-Bas	HU	Hongrie
I	Italie	PL	Pologne
N	Norvège	CZ	République tchèque
P	Portugal		

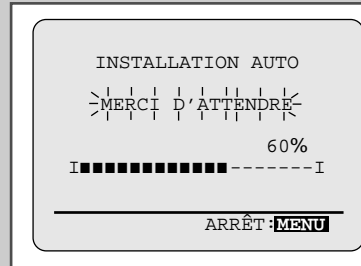
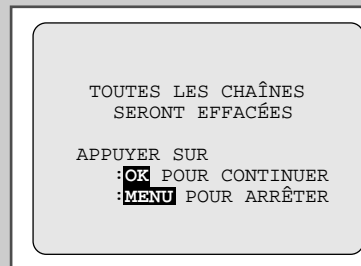

Mémorez les chaînes manuellement

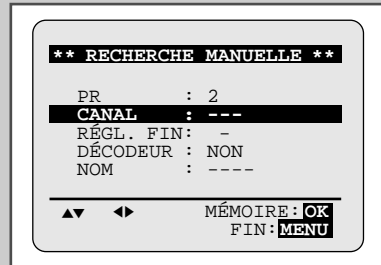
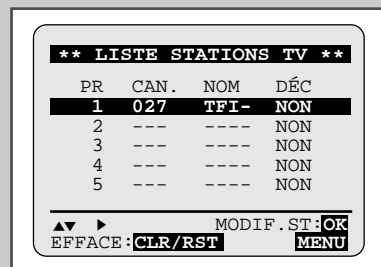
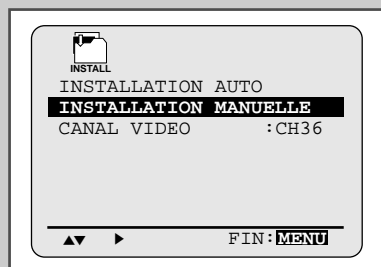
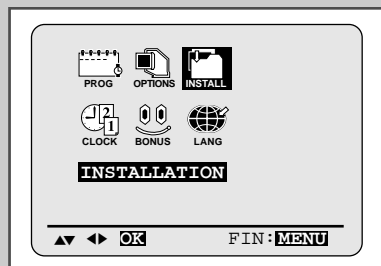

- ☞ Il n'est pas nécessaire de mémoriser les chaînes manuellement, si vous avez déjà effectué une mémorisation automatique.
- Pour permettre au magnétoscope de décoder une chaîne cryptée, le décodeur doit être activé avant la recherche.

- 1 Appuyez sur la touche MENU de la télécommande.
Résultat : le menu de programmation s'affiche.
- 2 Appuyez ▲, ▼ ou ◀, ▶ pour sélectionner l'option **INSTALLATION**.
- 3 Appuyez sur la touche OK pour sélectionner cette option.
Résultat : le menu **INSTALLATION** s'affiche.
- 4 Appuyez sur ▲ ou ▼ pour sélectionner l'option **INSTALLATION MANUELLE**.
- 5 Appuyez sur ▶ pour sélectionner l'option **INSTALLATION MANUELLE**.
Résultat : le menu **LISTE STATIONS TV** s'affiche.
- 6 Appuyez sur ▲ ou ▼ jusqu'à ce que le numéro de station requis (PR) s'affiche.
- 7 Appuyez sur la touche ▶ pour mémoriser la chaîne manuellement.
Résultat : le menu **RECHERCHE MANUELLE** s'affiche.
- 8 Appuyez sur ◀ ou ▶ pour lancer la recherche.
Résultat : la bande de fréquence est balayée et la première chaîne captée s'affiche.
Si vous connaissez le numéro de canal que vous souhaitez mémoriser, appuyez sur les touches numériques de la télécommande par exemple, pour le canal E21, appuyez d'abord sur "0", puis sur "2" et "1" (reportez-vous à la page 46).
- 9 Appuyez sur ▼ pour sélectionner **DÉCODEUR**.
- 10 Appuyez sur ▶, afin d'activer ou de désactiver le décodeur pour cette chaîne, si vous la recevez à l'aide d'un décodeur externe.
- 11 Appuyez sur ▲ ou ▼ pour sélectionner **NOM**. Le nom de la chaîne est affiché automatiquement à partir du signal d'émission.
- 12 Pour changer le nom de la station, appuyez sur la touche ▶.
Résultat : la première lettre du nom de la chaîne clignote.
- 13 **Pour... alors...**
sélectionner un caractère dans le nom : appuyez sur ▲ ou ▼ jusqu'à ce que le caractère voulu s'affiche (lettre, chiffre ou tiret "-").
passer au caractère suivant ou précédent : appuyez sur ▶ ou ◀ respectivement.
- 14 **Si vous... alors...**
souhaitez mémoriser la chaîne affichée :
 - ◆ appuyez sur ▲ ou ▼ pour sélectionner **RÉGL. FIN**,
 - ◆ appuyez sur ◀ ou ▶ pour ajuster l'image, si nécessaire,
 - ◆ appuyez sur OK pour mémoriser la chaîne.
 ne souhaitez pas mémoriser la chaîne affichée :
 - ◆ appuyez sur ▲ ou ▼ pour sélectionner **CANAL**,
 - ◆ appuyez sur ◀ ou ▶ pour continuer le balayage de la bande de fréquences et afficher la chaîne suivante,
 - ◆ retournez au début de l'étape 14.
- 15 Pour mémoriser d'autres chaînes, recommencez à l'étape 6 jusqu'à ce que toutes les chaînes voulues aient été mémorisées.
- 16 Lorsque vous avez fini, appuyez trois fois sur MENU.

Supprimez une chaîne mémorisée

Si vous avez mémorisé une chaîne :

- ◆ que vous ne souhaitez pas garder,
- ◆ en lui attribuant un mauvais numéro de station,

vous pouvez la supprimer.

- 1 Appuyez sur la touche MENU de la télécommande.
Résultat : le menu de programmation s'affiche.
- 2 Appuyez sur les touches ▲, ▼ ou ◀, ▶ pour sélectionner l'option **INSTALLATION**.
- 3 Appuyez sur la touche OK pour sélectionner cette option.
Résultat : le menu **INSTALLATION** s'affiche.
- 4 Appuyez sur les touches ▲ ou ▼ pour sélectionner l'option **INSTALLATION MANUELLE**.
- 5 Appuyez sur la touche ▶ pour sélectionner cette option.
Résultat : le menu **LISTE STATIONS TV** s'affiche.
- 6 Appuyez sur les touches ▲ ou ▼ jusqu'à ce que le numéro de station requis (PR) soit sélectionné.
- 7 Appuyez sur la touche CLR/RST pour supprimer la chaîne correspondant à la station sélectionnée.
- 8 Si vous souhaitez supprimer d'autres chaînes, reprenez la procédure à partir de l'étape 6, jusqu'à ce que toutes les chaînes voulues aient été supprimées.
- 9 Lorsque vous avez fini, appuyez trois fois sur MENU.

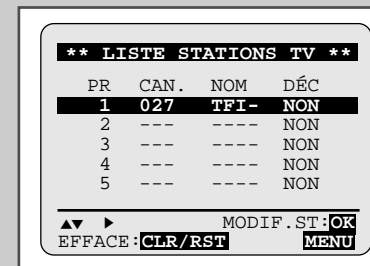
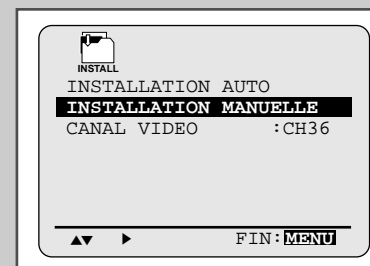
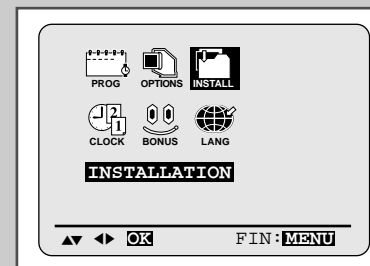

Réorganisez et nommez les chaînes mémorisées

Vous pouvez changer l'ordre des chaînes mémorisées en fonction de vos préférences en changeant le numéro de station attribué à chaque chaîne.

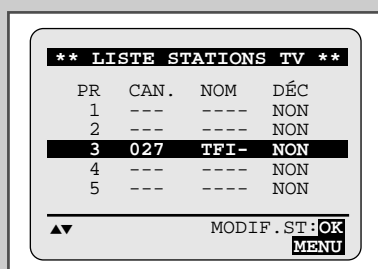
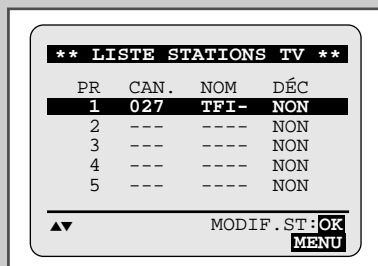

- Appuyez sur la touche MENU de la télécommande.
Résultat : le menu de programmation s'affiche.
- Appuyez sur les touches ▲, ▼ ou ◀, ▶ pour sélectionner l'option **INSTALLATION**.
- Appuyez sur la touche OK pour sélectionner cette option.
Résultat : le menu **INSTALLATION** s'affiche.
- Appuyez sur les touches ▲ ou ▼ pour sélectionner l'option **INSTALLATION MANUELLE**. Appuyez sur la touche ▶ pour sélectionner cette option.
Résultat : le menu **LISTE STATIONS TV** s'affiche.
- Appuyez sur les touches ▲ ou ▼ jusqu'à ce que le numéro de station requis soit sélectionné.
Résultat : la chaîne correspondant à la station sélectionnée s'affiche à l'écran du téléviseur.
- Pour changer le numéro de station attribué à une chaîne (de PR1 à PR3, par exemple), appuyez sur la touche OK de la télécommande.
- Appuyez sur les touches ▲ ou ▼ jusqu'à ce que le sélecteur se place en face de la nouvelle position voulue. Appuyez de nouveau sur la touche OK pour valider le changement.
- Pour modifier de nouveau la position de cette chaîne, recommencez à partir de l'étape 5.
- Lorsque vous avez fini, appuyez trois fois sur MENU.

Basculez entre les modes TV et VCR

La touche TV/VCR permet d'enregistrer une émission à l'aide du magnétoscope, tout en regardant une autre émission à la télévision.

Si l'indication VIDEO... votre téléviseur...

est affichée,

reçoit les images du tuner du magnétoscope et vous pouvez sélectionner les chaînes en appuyant sur les touches PROG/TRK (▲ ou ▼) / PROG (▲ ou ▼) de la façade ou de la télécommande du magnétoscope.

n'est pas affichée (ou le magnétoscope est hors tension),

reçoit l'image de votre système de télévision local (câblé ou non), de la même manière que lorsque votre magnétoscope n'était pas branché. Vous pouvez alors utiliser les touches programme (▲ ou ▼) de votre téléviseur pour sélectionner les chaînes.

Pour basculer entre les deux modes, appuyez sur la touche TV/VCR.

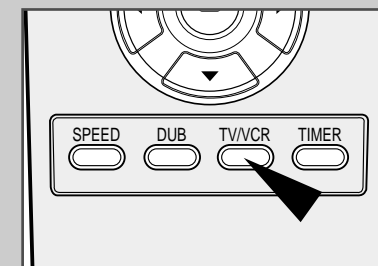

Sélectionnez le type de cassette

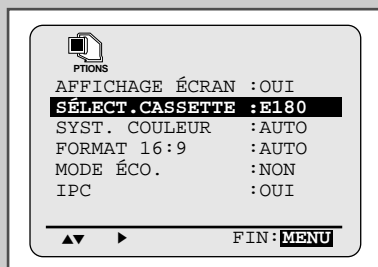

Si vous voulez utiliser le compteur de bande pour afficher le temps restant sur la cassette, vous devez indiquer le type de cassette inséré.

- 1 Appuyez sur la touche MENU de la télécommande.
Résultat : le menu de programmation s'affiche.
- 2 Appuyez sur les touches ▲, ▼ ou ◀, ▶ pour sélectionner l'option **RÉGLAGES UTILISATEUR**.
- 3 Appuyez sur la touche OK pour sélectionner cette option.
- 4 Appuyez sur les touches ▲ ou ▼ pour sélectionner l'option **SÉLECT. CASSETTE**.
- 5 Appuyez autant de fois que nécessaire sur la touche ◀ ou ▶, jusqu'à ce que la durée correspondant à votre cassette s'affiche.

→ E180 →	E240	←
← E300 ←	E260	→
- 6 Lorsque vous avez fini, appuyez deux fois sur MENU.

Sélectionnez la vitesse d'enregistrement ★(SV-665X/SV-661X/SV-465X/SV-461X seulement)

Il existe deux vitesses d'enregistrement possibles :

- ◆ SP (durée standard),
- ◆ LP (durée double).

En mode Durée double, chaque cassette dure deux fois plus longtemps mais la fonction de ralenti n'est pas disponible.

Pour enregistrer une cassette en durée... appuyez sur la touche **SPEED** de la télécommande jusqu'à ce que...

standard, **SP** s'affiche.
double, **LP** s'affiche.

Type	Durée d'enregistrement
E-180	180 minutes ou 3 heures
E-240	240 minutes ou 4 heures
E-260	260 minutes ou 4 heures et 20 minutes
E-300	300 minutes ou 5 heures

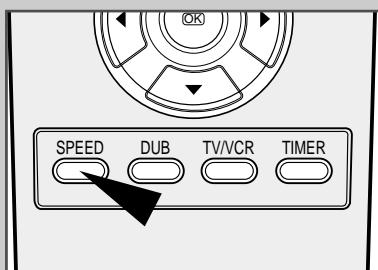

Protégez une cassette enregistrée

Les cassettes vidéo sont munies d'une languette de protection contre un effacement accidentel. Lorsque cette languette est brisée, il n'est plus possible d'enregistrer sur la cassette.

- 1 Si vous souhaitez protéger la cassette contre l'effacement, brisez la languette à l'aide d'un petit tournevis.
- 2 Pour réenregistrer sur une cassette dont la languette de protection a été brisée, recouvrez l'orifice de ruban adhésif.

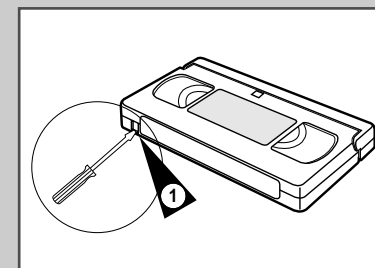

Enregistrez une émission en direct

Avant d'enregistrer une émission, vous devez avoir mémorisé la chaîne correspondante (sauf si vous enregistrez à partir d'une source vidéo externe). Sinon, reportez-vous aux pages 19 et 20.

- 1 Allumez le téléviseur.
- 2 Pour contrôler l'émission enregistrée, choisissez la chaîne réservée au magnétoscope sur le téléviseur (ou l'entrée AV le cas échéant).
- 3 Insérez la cassette sur laquelle vous souhaitez enregistrer l'émission, fenêtre tournée vers le haut et la languette de protection intacte (ou l'orifice recouvert de ruban adhésif).
Résultat : le magnétoscope se met automatiquement en marche.
- 4 Sélectionnez :
 - ◆ la chaîne à enregistrer en appuyant sur PROG/TRK (▲ ou ▼) / PROG (▲ ou ▼)
ou
 - ◆ la source AV1, AV2 ou AUX ★(SV-665X/SV-661X seulement) à l'aide de la touche INPUT dans le cas d'un tuner ou décodeur satellite ou d'une source vidéo externe.**Résultat** : le numéro de la chaîne s'affiche et l'émission apparaît à l'écran du téléviseur.
- 5 Sélectionnez la vitesse d'enregistrement en appuyant une ou plusieurs fois sur la touche SPEED (reportez-vous à la page 24).
★(SV-665X/SV-661X/SV-465X/SV-461X seulement)
- 6 Maintenez la touche REC appuyée pendant plusieurs secondes pour démarrer l'enregistrement.
Résultat : l'indicateur d'enregistrement apparaît à l'écran du téléviseur et sur l'afficheur du magnétoscope. Un index est enregistré sur la bande (reportez-vous à la page 36).
- 7 Pour arrêter l'enregistrement, appuyez une fois sur ■.

- ◆ Si la cassette est éjectée lorsque vous démarrez l'enregistrement, vérifiez si la languette de protection est intacte ou si l'orifice est recouvert de ruban adhésif.
- ◆ Si la cassette arrive en fin de bande pendant l'enregistrement, elle est automatiquement rembobinée.

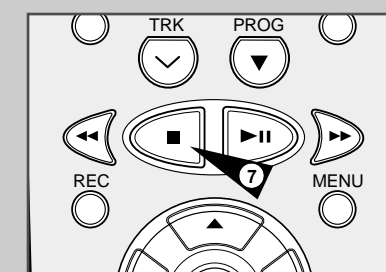
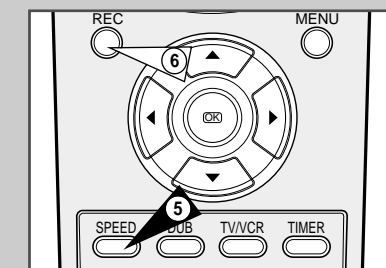
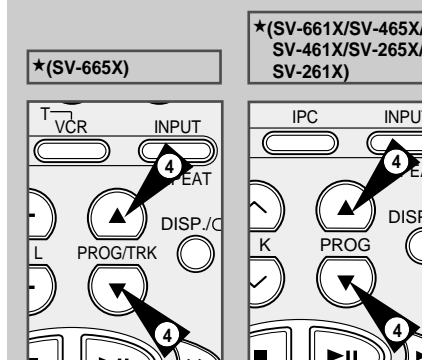

Enregistrez une émission avec arrêt automatique

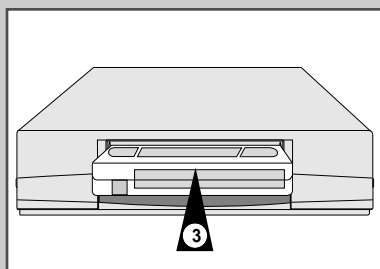

Cette fonction permet d'enregistrer jusqu'à neuf heures d'émissions selon le type de cassette (mode durée double LP).

Le magnétoSCOPE s'arrête automatiquement après la durée demandée.

- 1 Allumez le téléviseur.
- 2 Pour contrôler l'émission enregistrée, choisissez la chaîne réservée au magnétoSCOPE sur le téléviseur (ou l'entrée AV le cas échéant).
- 3 Insérez la cassette sur laquelle vous souhaitez enregistrer l'émission, fenêtre tournée vers le haut et la languette de protection intacte (ou l'orifice recouvert de ruban adhésif).
Résultat : le magnétoSCOPE se met automatiquement en marche.
- 4 Sélectionnez :
 - ◆ la chaîne à enregistrer en appuyant sur PROG/TRK (▲ ou ▼) / PROG (▲ ou ▼)
 - ou
 - ◆ la source AV1, AV2 ou ★(SV-665X/SV-661X seulement) à l'aide de la touche INPUT dans le cas d'un tuner ou décodeur satellite ou d'une source vidéo externe.**Résultat** : le numéro de la chaîne ou de la source s'affiche et l'émission apparaît à l'écran du téléviseur.
- 5 Sélectionnez la vitesse d'enregistrement en appuyant une ou plusieurs fois sur la touche SPEED (reportez-vous à la page 24).
★(SV-665X/SV-661X/SV-465X/SV-461X seulement)
- 6 Maintenez la touche REC appuyée pendant plusieurs secondes pour démarrer l'enregistrement.
Résultat : l'indicateur d'enregistrement apparaît à l'écran du téléviseur et sur l'afficheur du magnétoSCOPE. Un index est enregistré sur la bande (reportez-vous à la page 36).
- 7 Appuyez plusieurs fois sur la touche REC pour augmenter le temps d'enregistrement par tranches :
 - ◆ de 30 minutes jusqu'à 4 heures d'enregistrement,
 - ◆ de 60 minutes jusqu'à 9 heures d'enregistrement (en mode durée double).**Résultat** : la durée d'enregistrement s'affiche à l'écran du téléviseur et sur l'afficheur du magnétoSCOPE. L'enregistrement s'arrêtera automatiquement à la fin de la durée spécifiée.
- 8 Si vous souhaitez arrêter l'enregistrement avant la fin du délai, appuyez plusieurs fois sur la touche VCR STANDBY/ON (STANDBY/ON).

- ☞ Si la cassette vidéo arrive en fin de bande pendant l'enregistrement :
- ◆ l'enregistrement s'arrête,
 - ◆ le magnétoSCOPE se met automatiquement en veille.

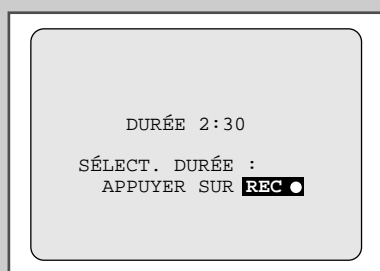
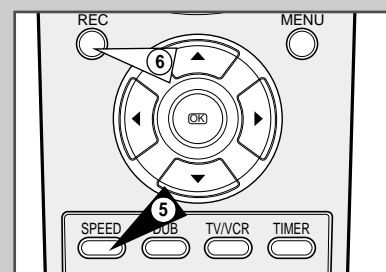
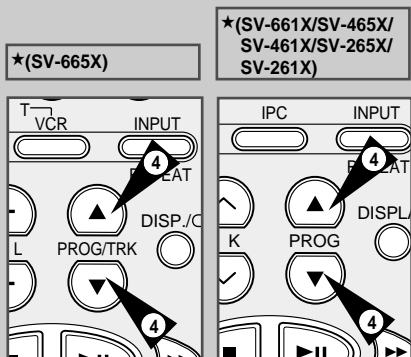

Utilisez la programmation ShowView™ ★(SV-665X/SV-465X/SV-265X seulement)

Avant de programmer un enregistrement :

- ◆ mettez le téléviseur et le magnétoSCOPE sous tension,
- ◆ vérifiez que la date, l'heure et la langue sont correctes,
- ◆ insérez la cassette sur laquelle vous souhaitez enregistrer l'émission (la languette de protection doit être intacte).

Vous pouvez programmer jusqu'à six enregistrements sur un mois.

- 1 Appuyez sur la touche TIMER.
Résultat : le menu **OPTIONS PROG.** s'affiche.
- 2 Appuyez sur les touches ▲ ou ▼ pour sélectionner l'option **SHOWVIEW.**
- 3 Appuyez sur la touche ► pour sélectionner **SHOWVIEW.**
Résultat : un message apparaît et vous permet d'entrer le code **SHOWVIEW.**
 - ☞ Si vous avez déjà programmé six enregistrements, le message **TOUS LES PROGRAMMES SONT UTILISÉS** apparaît. Reportez-vous à la page 30 si vous désirez annuler une programmation.
- 4 Appuyez sur les touches numériques pour entrer le code **SHOWVIEW** qui figure sur votre magazine TV à côté de l'émission que vous désirez enregistrer.
 - Si par mégarde vous entrez un code **SHOWVIEW** incorrect :
 - ◆ appuyez sur la touche ◀ jusqu'à effacer le chiffre incorrect,
 - ◆ entrez le chiffre voulu.
- 5 Appuyez sur la touche MENU.
Résultat : les informations concernant l'émission s'affichent.
 - ☞ Si vous utilisez la programmation **SHOWVIEW** pour la première fois avec des chaînes mémorisées, le numéro de station clignote. Vous devez entrer le numéro de station manuellement en appuyant les touches ▲ ou ▼. Reportez-vous à la page suivante si :
 - ◆ le numéro de station ou les horaires clignent,
 - ◆ vous souhaitez modifier le programme.
- 6 Si la programmation est correcte, appuyez sur la touche MENU.
- 7 Appuyez sur VCR STANDBY/ON (STANDBY/ON) pour activer la programmation.
Résultat : l'indicateur de la minuterie (⌚) s'affiche.
 - ☞ Si vous n'avez pas inséré de cassette lorsque vous appuyez sur VCR STANDBY/ON (STANDBY/ON), l'indicateur de la minuterie (⌚) clignote. Si la cassette est protégée contre l'effacement, elle est éjectée. Insérez une cassette appropriée.
- 8 Reportez-vous à la page 30 si vous souhaitez :
 - ◆ vérifier que votre magnétoSCOPE a été correctement programmé,
 - ◆ annuler une programmation.

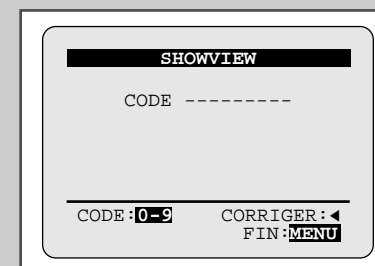
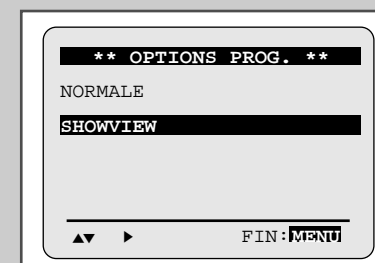
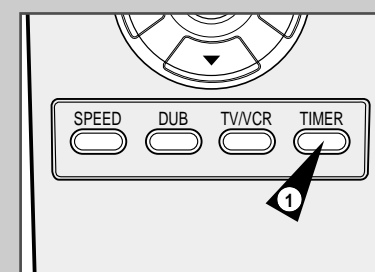

★(SV-665X/SV-465X)

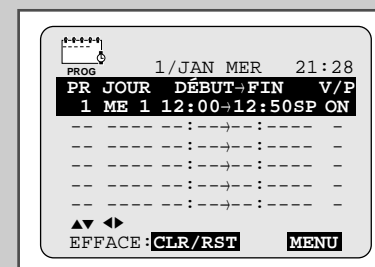

★(SV-265X)

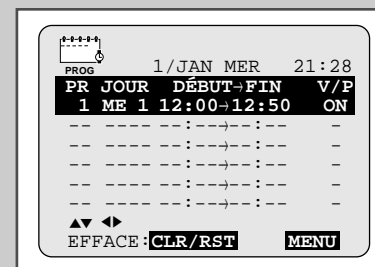

™ ShowView est une marque déposée par Gemstar Development Corporation. Le système ShowView est fabriqué sous licence de Gemstar Development Corporation.

Modifiez la programmation simplifiée (tous modèles) ou ShowView ★(SV-665X/SV-465X/SV-265X seulement)

Lorsque la programmation proposée n'est pas correcte ou si vous souhaitez modifier certaines données telles que la vitesse d'enregistrement, suivez les instructions ci-dessous, avant de confirmer la programmation en appuyant sur la touche MENU.

Si vous désirez...	alors...
sélectionner une source d'entrée autre que le tuner (AV1, AV2 ou AUX★(SV-665X seulement))	<ul style="list-style-type: none"> ◆ appuyez sur ◀ ou ▶, jusqu'à ce que la sélection PR clignote, ◆ appuyez une ou plusieurs fois sur INPUT pour modifier la source d'entrée. <p>Résultat : le numéro de station est remplacé par :</p> <ul style="list-style-type: none"> • A1, A2 ou AU ★(SV-665X seulement) pour un tuner satellite ou une entrée vidéo externe (utilisée pour un autre magnétoscope par exemple) <p>➤ Vous devez sélectionner la source d'entrée avant de procéder à tout autre changement.</p>
enregistrer une émission qui passe chaque jour (du lundi au dimanche) à la même heure,	<ul style="list-style-type: none"> ◆ appuyez sur la touche ◀ ou ▶, jusqu'à ce que l'option JOUR clignote, ◆ appuyez sur la touche ▲ ou ▼, jusqu'à ce que la valeur JOUR (journalier) s'affiche.
enregistrer une émission qui passe chaque semaine le même jour à la même heure,	<ul style="list-style-type: none"> ◆ appuyez sur la touche ◀ ou ▶, jusqu'à ce que l'option JOUR clignote, ◆ appuyez sur la touche ▲ ou ▼, jusqu'à ce que la valeur S- (hebdomadaire) s'affiche, suivie du jour souhaité. <p>Exemple : S-SA (tous les samedis).</p>
prolonger la durée d'enregistrement d'une émission,	<ul style="list-style-type: none"> ◆ appuyez sur la touche ◀ ou ▶, jusqu'à ce que l'option FIN clignote, ◆ appuyez sur la touche ▲ ou ▼, pour augmenter ou réduire l'heure de fin.
sélectionner le mode d'enregistrement PDC,	<ul style="list-style-type: none"> ◆ appuyez sur la touche ◀ ou ▶, jusqu'à ce que l'option V/P clignote, ◆ appuyez sur la touche ▲ ou ▼, jusqu'à ce que la valeur ON ou - s'affiche. <p>➤ Il est conseillé de ne pas sélectionner le mode VPS/PDC à moins que le programme que vous désirez enregistrer utilise ce mode. Si vous activez le mode VPS/PDC (en sélectionnant l'option P dans la colonne de droite à l'écran), vous devez entrer l'heure exacte de l'enregistrement qui est indiqué sur votre programme TV. Autrement l'enregistrement en différé ne pourra s'effectuer.</p>
sélectionner la vitesse d'enregistrement, * (modèles 4 têtes ou Nicam uniquement) ★(SV-665X/SV-465X seulement)	<ul style="list-style-type: none"> ◆ appuyez sur la touche ◀ ou ▶, jusqu'à ce que l'option de vitesse d'enregistrement clignote, ◆ appuyez sur la touche ▲ ou ▼, jusqu'à ce que la valeur correcte s'affiche : <ul style="list-style-type: none"> • AUTO (sélection de la vitesse de cassette automatique) : voir la page 29, • SP (durée standard), • LP (durée double).

Utilisez la minuterie

La minuterie vous permet de programmer un enregistrement jusqu'à un mois à l'avance. Vous pouvez programmer jusqu'à six enregistrements.

➤ Avant de programmer un enregistrement, vérifiez si la date, et l'heure sont correctes.

- 1 Insérez la cassette et appuyez sur la touche **TIMER**. Appuyez sur la touche ▲ ou ▼ pour sélectionner l'option **NORMALE**, puis appuyez sur ▶. Vous pouvez également :
 - ◆ appuyer sur la touche **MENU** de la télécommande, **Résultat** : le menu de programmation s'affiche.
 - ◆ appuyer sur la touche **OK** pour sélectionner cette option. **Résultat** : le menu **MINUTERIE** s'affiche.
- 2 Appuyez sur la touche ▶ pour sélectionner les sources d'entrées.
- 3 Pour choisir la chaîne à enregistrer, appuyez sur ▲, ▼ ou **INPUT** et sélectionnez les sources d'entrée AV1, AV2 ou AUX ★(SV-665X/SV-661X seulement).
- 4 Appuyez sur la touche ▶ pour passer au jour d'enregistrement.
- 5 Sélectionnez le jour à l'aide de la touche ▲ ou ▼.
- 6 Appuyez sur ▶ pour passer à l'heure de début d'enregistrement.
- 7 Sélectionnez l'heure de début à l'aide de la touche ▲ ou ▼.
- 8 Appuyez sur la touche ▶ pour passer aux minutes.
- 9 Sélectionnez les minutes à l'aide de la touche ▲ ou ▼.
- 10 Appuyez sur ▶ pour passer à l'heure de fin d'enregistrement.
- 11 Sélectionnez l'heure de fin à l'aide de la touche ▲ ou ▼, en suivant la même procédure que pour l'heure de début.
- 12 Appuyez sur ▶ pour passer à la vitesse d'enregistrement.
- 13 Appuyez sur la touche ▲ ou ▼ pour choisir la vitesse d'enregistrement souhaité : **AUTO**, **SP** (standard) ou **LP** (double). ★(SV-665X/SV-661X/SV-465X/SV-461X seulement)
- 14 Appuyez sur ▶ pour passer au mode d'enregistrement VPS ou PDC (V/P).
- 15 Appuyez sur la touche ▲ ou ▼ pour activer ou désactiver le mode VPS ou PDC (**ON** ou - apparaît respectivement).
- 16 Lorsque vous avez fini, appuyez sur **MENU**.
- 17 Appuyez sur **VCR STANDBY/ON** (**STANDBY/ON**) pour activer la minuterie. **Résultat** : avant de démarrer l'enregistrement, le magnétoscope compare la durée d'enregistrement demandée au temps restant sur la cassette.

➤ **Sélection automatique de la vitesse d'enregistrement** ★(SV-665X/SV-661X/SV-465X/SV-461X seulement)
 Cette fonction compare la durée programmée pour l'enregistrement à celle disponible sur la cassette insérée dans le magnétoscope. S'il n'y a pas assez de bande pour enregistrer entièrement la programmation en mode **AUTO**, le magnétoscope permute automatiquement en mode **LP**.
 Exemple : si vous avez programmé une heure d'enregistrement en mode **AUTO** et qu'il ne reste que 40 minutes sur la cassette, le magnétoscope enregistrera en **SP** pendant 20 minutes et commutera pour compléter 40 minutes de bande restante en mode **LP**.

★(SV-665X/SV-465X/SV-265X)

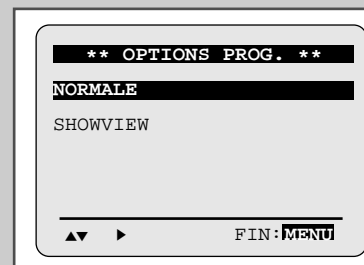

★(SV-665X/SV-661X/ SV-465X/SV-461X)

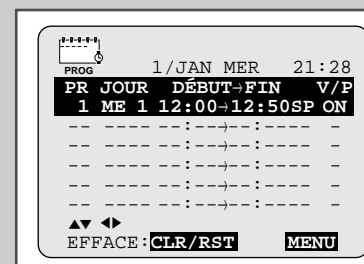

★(SV-265X/SV-261X)

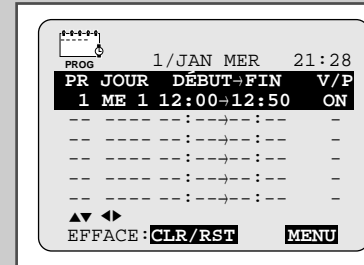

★(SV-665X)

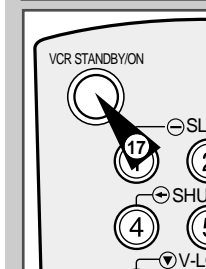

★(SV-661X/SV-465X/ SV-461X/SV-265X/ SV-261X)

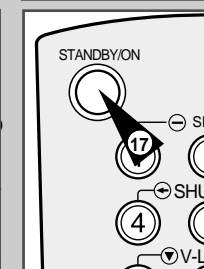

Vérifiez une programmation

★(SV-665X/SV-661X/SV-465X/SV-461X)

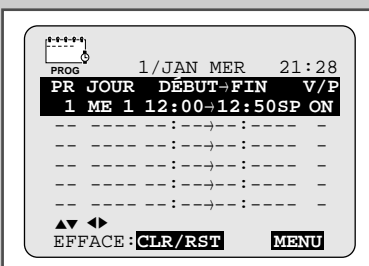

★(SV-265X/SV-261X)

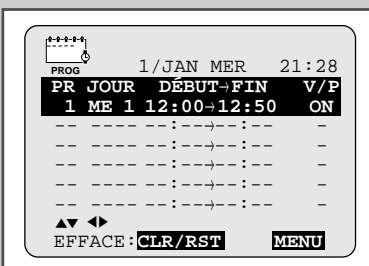

Vous pouvez vérifier les demandes d'enregistrement :

- ◆ une fois votre programmation mémorisée,
- ◆ si vous avez oublié la programmation effectuée.

- 1 Insérez la cassette et appuyez sur la touche TIMER. Appuyez sur la touche ▲ ou ▼ pour sélectionner l'option **NORMALE**, puis appuyez sur ►. Vous pouvez également :
 - ◆ appuyer sur la touche MENU de la télécommande, **Résultat** : le menu de programmation s'affiche.
 - ◆ appuyer sur la touche OK pour sélectionner cette option. **Résultat** : le menu **MINUTERIE** s'affiche.
- 2 Appuyez sur ▲ ou ▼ pour sélectionner la programmation à vérifier.
- 3 Si vous souhaitez modifier des données, utilisez la touche ◀ ou ▶ pour vous positionner sur les options désirées. Pour plus d'informations, consultez la page précédente.
- 4 Lorsque vous avez fini, appuyez sur MENU.

Annulez une programmation

★(SV-665X/SV-661X/ SV-465X/SV-461X)

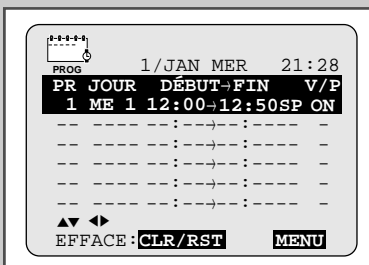

★(SV-265X/SV-261X)

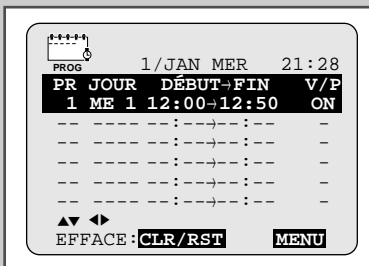

Vous pouvez annuler toute demande d'enregistrement :

- ◆ incorrecte,
- ◆ que vous ne désirez plus.

- 1 Insérez la cassette et appuyez sur la touche TIMER. Appuyez sur la touche ▲ ou ▼ pour sélectionner l'option **NORMALE**, puis appuyez sur ►. Vous pouvez également :
 - ◆ appuyer sur la touche MENU de la télécommande, **Résultat** : le menu de programmation s'affiche.
 - ◆ appuyer sur la touche OK pour sélectionner cette option. **Résultat** : le menu **MINUTERIE** s'affiche.
- 2 Appuyez sur la touche ▲ ou ▼ pour sélectionner la programmation à annuler.
- 3 Appuyez sur la touche CLR/RST pour annuler la programmation sélectionnée. **Résultat** : toutes les informations concernant l'enregistrement sont supprimées et l'enregistrement de l'émission n'aura pas lieu.
- 4 Lorsque vous avez fini, appuyez sur MENU.

Lisez une cassette

Cette fonction vous permet de lire toute cassette pré-enregistrée.

- 1 Allumez le téléviseur et le magnétoscope.
- 2 Insérez la cassette vidéo que vous souhaitez lire. Si la languette de protection de la cassette est intacte, appuyez sur la touche ►|| de la télécommande. Dans le cas contraire, la lecture de la cassette démarre automatiquement.
 - Une fois la cassette insérée, la position de la bande est automatiquement optimisée pour réduire le bruit (fonction d'alignement automatique). Si la cassette atteint la fin en cours de lecture, elle est automatiquement rembobinée. La norme du système est sélectionnée automatiquement en mode de lecture. Ce magnétoscope permet la lecture de cassettes NTSC (mais non l'enregistrement) sur un téléviseur Pal.
- 3 Pour... appuyez sur...

arrêter la lecture,	■ (STOP).
éjecter la cassette,	▲ (EJECT).

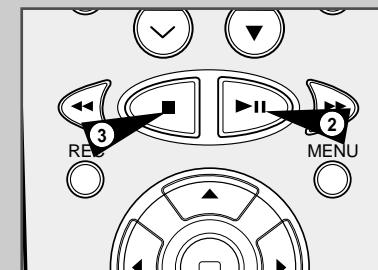

Alignez l'image automatiquement ★(SV-661X/SV-465X/SV-461X/SV-265X/SV-261X seulement)

La fonction d'alignement de l'image optimise automatiquement la position de la bande pour vous permettre d'obtenir la meilleure qualité d'image possible.

Si des barres de bruit ou des stries apparaissent lors de la lecture d'une cassette, sélectionnez l'alignement de l'image en appuyant sur la touche A.TRK.

- Résultat** :
- ◆ la barre d'alignement apparaît,
 - ◆ l'image s'ajuste automatiquement,
 - ◆ la barre disparaît lorsque l'alignement automatique est terminé.

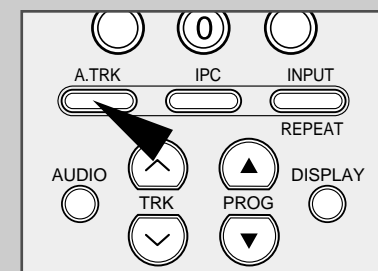

Alignez l'image manuellement

La fonction d'alignement manuel de l'image vous permet d'obtenir la meilleure qualité d'image possible.

Si des barres de bruit ou des stries apparaissent lors de la lecture d'une cassette, alignez l'image manuellement en maintenant appuyée la touche PROG/TRK (▲ ou ▼) / TRK (↖ ou ↘), jusqu'à obtenir une image claire et nette.

- Résultat** :
- ◆ la barre d'alignement apparaît,
 - ◆ l'image est ajustée,
 - ◆ la barre d'alignement disparaît lorsque vous relâchez la touche.

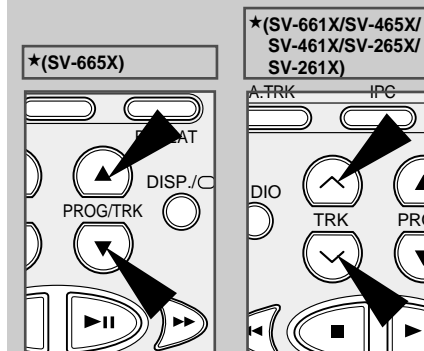

Contrôle intelligent de l'image

La fonction de Contrôle intelligent de l'image (IPC) vous permet de régler automatiquement la netteté de l'image selon votre souhait.

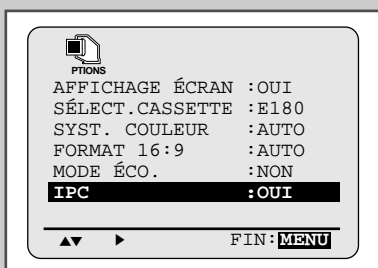

- Pendant la lecture, appuyez sur la touche MENU de la télécommande.
Résultat : le menu de programmation s'affiche.
- Appuyez sur les touches ▲, ▼ ou ◀, ▶ pour sélectionner l'option **RÉGLAGE UTILISATEUR**.
- Appuyez sur la touche OK pour sélectionner cette option.
Résultat : le menu **RÉGLAGE UTILISATEUR** s'affiche.
- Appuyez sur les touches ▲ ou ▼ jusqu'à ce que le sélecteur se place en face de l'option **IPC**.
- Appuyez sur la touche ▶ pour sélectionner la fonction IPC (Contrôle intelligent de l'image).
➤ Lorsque la fonction IPC est active (sur **OUI**), la netteté de l'image est réglée automatiquement.
- Pour régler manuellement la netteté de l'image, appuyez sur la touche ▼ pour désactiver la fonction IPC (sur **NON**).
- Appuyez sur les touches ◀ ou ▶ jusqu'à ce que l'image s'affiche selon votre préférence.
➤ Si vous n'appuyez sur aucune touche pendant 10 secondes, le menu **IMAGE** disparaît automatiquement.
- Après réglage, appuyez de nouveau sur la touche MENU.

Contrôle intelligent de l'image ★ (SV-661X/SV-465X/SV-461X/SV-265X/SV-261X seulement)

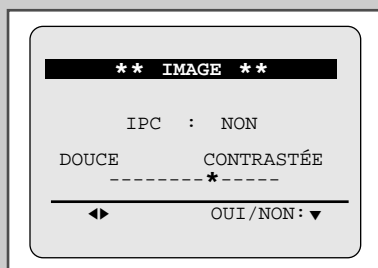
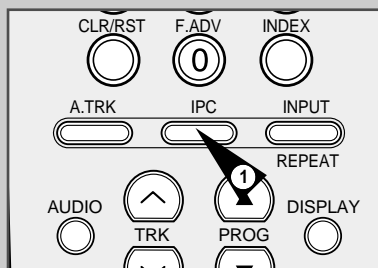

- Pendant la lecture, appuyez sur la touche IPC.
Résultat : le menu **IMAGE** s'affiche.
- Appuyez sur la touche ▼ pour activer/désactiver la fonction IPC.
➤ Lorsque la fonction IPC est active (sur **OUI**), la netteté de l'image est réglée automatiquement.
- Pour régler manuellement la netteté de l'image, désactivez la fonction IPC (sur **NON**)
Résultat : l'ajustement horizontal de l'image apparaît.
- Appuyez sur les touches ◀ ou ▶ jusqu'à ce que l'image s'affiche selon votre préférence.
➤ Si vous n'appuyez sur aucune touche pendant 10 secondes, le menu **IMAGE** disparaît automatiquement.
- Après réglage, appuyez de nouveau sur la touche IPC.

Format 16:9 (écran large)

Votre magnéscope peut enregistrer ou lire automatiquement un signal 16:9. La détection du signal 16:9 n'est possible que par la prise Péritel AV2 et uniquement si la source émet en format 16:9.

- Appuyez sur la touche MENU de la télécommande.
Résultat : le menu de programmation s'affiche.
- Appuyez sur les touches ▲, ▼ ou ◀, ▶ pour sélectionner l'option **RÉGLAGES UTILISATEUR**.
- Appuyez sur la touche OK pour sélectionner cette option.
Résultat : le menu **RÉGLAGES UTILISATEUR** s'affiche.
- Appuyez sur les touches ▲ ou ▼ pour sélectionner l'option **FORMAT 16:9**.
- Appuyez sur la touche ▶ pour sélectionner **AUTO** → **OUI** → **NON**.

AUTO	Sélectionnez cette position si vous possédez un téléviseur 16:9. Le magnéscope détecte automatiquement les programmes 16:9 ou 4/3 (normal) lors de la lecture ou de l'enregistrement (via la prise Péritel AV2).
OUI	Le magnéscope lit et enregistre les programmes dans un mode compatible avec un téléviseur 16:9. Sélectionnez cette position si le magnéscope ne détecte pas le format du programme dans le mode de réglage "AUTO".
NON	Vous ne possédez pas de téléviseur 16:9.

- Lorsque vous avez fini, appuyez deux fois sur MENU.

➤ Afin de restituer le format 16:9, votre téléviseur doit pouvoir détecter le signal. Sinon, sélectionnez cette position manuellement.

Sélectionnez le mode couleur

Avant d'enregistrer une cassette, vous pouvez sélectionner la norme de réception appropriée.

L'option AUTO permet cependant de sélectionner la norme de réception automatiquement, en fonction de l'émission reçue.

- Lors de la lecture d'une cassette, la norme est sélectionnée automatiquement par le magnéscope.
- L'indication NTPBPAL ne s'affiche que lorsque vous lisez une cassette enregistrée en NTSC. Cette norme n'est disponible ni en enregistrement, ni en réception. La fonction "NTSC Playback" permet la lecture de cassette NTSC 4.43 sur un téléviseur Pal.

- Appuyez sur la touche MENU de la télécommande.
Résultat : le menu de programmation s'affiche.
- Appuyez sur les touches ▲, ▼ ou ◀, ▶ pour sélectionner l'option **RÉGLAGES UTILISATEUR**.
- Appuyez sur la touche OK pour sélectionner cette option.
Résultat : le menu **RÉGLAGES UTILISATEUR** s'affiche.
- Appuyez sur les touches ▲ ou ▼ pour sélectionner l'option **SYST. COULEUR**.
- Appuyez sur la touche ▶ pour sélectionner **AUTO** → **PAL** → **N/B**.

AUTO	Lors de la lecture d'une cassette, la norme est sélectionnée automatiquement par le magnéscope.
N/B	Noir et Blanc.

- Lorsque vous avez fini, appuyez deux fois sur MENU.

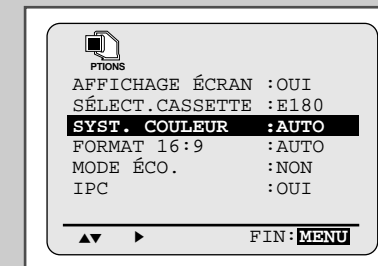
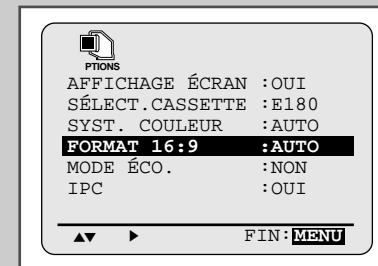
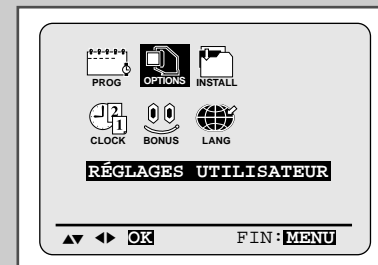

Sélectionnez le mode de sortie audio ★(SV-665X/ SV-661X seulement)

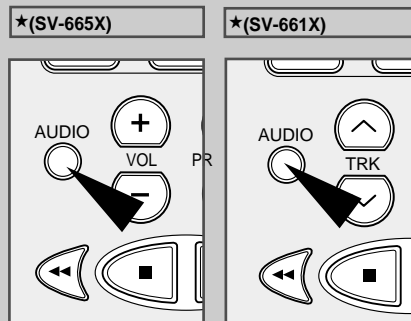

Lors de l'enregistrement ou de la lecture d'une cassette vidéo avec un son Hi-Fi stéréo, vous pouvez sélectionner le mode de sortie audio en appuyant sur la touche AUDIO. Appuyez sur la touche AUDIO jusqu'à ce que le mode souhaité s'affiche.

Les options suivantes sont disponibles :

Type de son	Stéréo	Bilingue	Standard
Affichage écran			
	Pour une écoute du son en stéréo (canaux gauche et droit).	Pour écouter le son du canal I (piste principale) du haut-parleur gauche et le son du canal II (secondaire) du haut-parleur droit.	Pour écouter le son en mono.
	Pour écouter le son du canal gauche des haut-parleurs gauche et droit.	Pour écouter le son du canal I (piste principale) des haut-parleurs gauche et droit.	Pour écouter le son en mono.
	Pour écouter le son du canal droit des haut-parleurs gauche et droit.	Pour écouter le son du canal II (secondaire) des haut-parleurs gauche et droit.	Pour écouter le son en mono.
MIX	Pour écouter le mixage sonore des canaux gauche et droit et de la piste audio standard.		
MONO	Pour écouter le son en mono.	Pour écouter le son du canal I (piste principale) des haut-parleurs gauche et droit.	Pour écouter le son en mono.

Coupez le son temporairement ★(SV-465X/SV-461X/ SV-265X/SV-261X seulement)

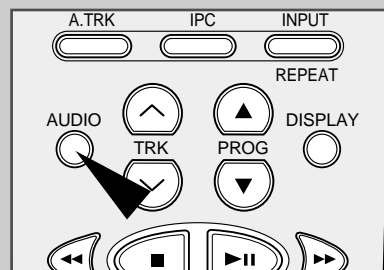

Vous pouvez couper temporairement le son.

Pour activer ou désactiver le mode silencieux, il vous suffit d'appuyer sur la touche AUDIO de la télécommande.

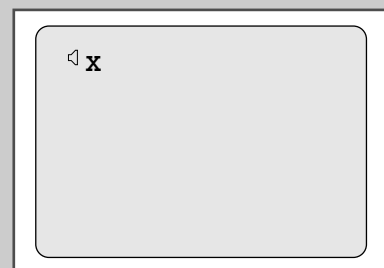

Lisez une cassette au ralenti

Vous pouvez lire une cassette au ralenti.

➤ Le son est coupé lorsque vous lisez une cassette au ralenti.

- Appuyez :
 - sur ►|| pour commencer la lecture de la cassette,
 - sur SLOW () le nombre de fois nécessaire pour faire varier la vitesse à votre convenance,
 - deux fois sur ►|| pour revenir en vitesse normale.
- Lorsque vous lisez une cassette au ralenti, il se peut que vous ayez des interférences à l'écran. Appuyez sur les touches PROG/TRK (▲ ou ▼) / TRK (∧ ou ∨) pour atténuer cet effet.

➤ Après cinq minutes de fonctionnement au ralenti, le magnétoscope désactive automatiquement cette fonction pour protéger :

- la cassette,
- les têtes de lecture.

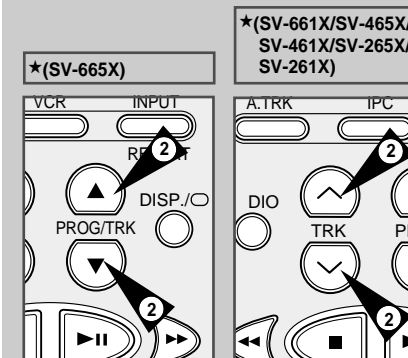
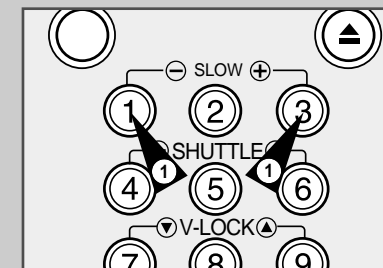

Lisez une cassette image par image

Vous pouvez :

- arrêter la lecture sur une image précise,
- faire avancer la bande image par image.

➤ Le son est coupé lorsque vous lisez une cassette image par image.

- Appuyez sur :
 - || pour commencer la lecture de la cassette,
 - || pour arrêter sur une image précise,
 - F.ADV () pour avancer la bande image par image.
- Pour revenir en lecture normale, appuyez sur ►||.

➤ Après cinq minutes de lecture image par image, le magnétoscope désactive automatiquement cette fonction pour protéger la cassette et les têtes de lecture.

➤ Stabilité verticale
Lorsque vous lisez une cassette image par image, il se peut que des interférences apparaissent à l'écran. Appuyez sur les touches V-LOCK () pour atténuer cet effet.

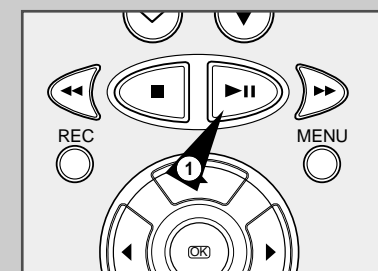

Recherchez une image en faisant défiler la bande en avant ou en arrière

Cette fonction vous permet de rechercher un passage particulier en faisant défiler la bande en avant ou en arrière.

- 1 Pour démarrer la lecture de la bande en mode normal, appuyez sur ►|| (LECTURE). Pendant la lecture, appuyez une fois sur la touche ►► (ou ◀◀). La recherche s'effectue alors 5 fois plus rapidement qu'en lecture normale dans le sens de défilement sélectionné.
- 2 Pour retourner en lecture normale, appuyez sur la touche ►||.
- 3 Si vous maintenez la touche ►► (ou ◀◀) appuyée, la recherche s'effectue 9 fois plus rapidement qu'en lecture normale. Pour retourner à une vitesse de recherche 5 fois plus rapide qu'en lecture normale, relâchez la touche ►►. Pour retourner en lecture normale, appuyez sur la touche ►||.
- 4 Si vous appuyez de nouveau sur la touche ►► en mode Recherche image, le magnéscope passe en mode Avance rapide.
- 5 De même, si vous appuyez de nouveau sur la touche ◀◀ en mode Recherche image, le magnéscope passe en mode Rembobinage.
- 6 Si vous appuyez sur la touche ◀◀ ou ►► pendant le rembobinage ou l'avance rapide, le magnéscope passe en mode Recherche image.

Recherchez un passage à l'aide des index

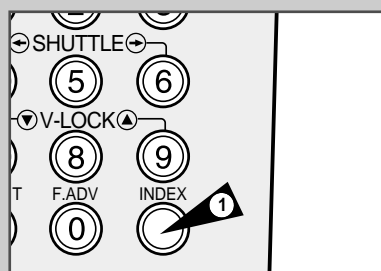

Un index est automatiquement apposé sur la bande lors de chaque enregistrement.

La fonction de recherche permet de faire défiler la bande, en avant ou en arrière, jusqu'à atteindre cet index et de commencer la lecture au début d'un passage précis. Selon le sens de défilement, les index sont numérotés de la façon suivante :

	Séq.	Séquence	Séq.	
etc.	préc.	en cours	suiv.	etc.
	2	1	1	2

➤ Votre magnéscope utilise un système d'index standard (VISS) ; il reconnaît donc tout index apposé par d'autres magnétoscopes à l'aide du même système et vice versa.

Balayage d'Index (Intro Scan) :

- 1 Pour rechercher un index précis, appuyez sur la touche INDEX.
- 2 Appuyez sur ◀◀ pour rechercher vers l'arrière ou sur ►► pour rechercher vers l'avant.
- 3 Lorsqu'un index est trouvé, le magnéscope lit la cassette pendant 5 secondes puis recherche l'index suivant.
- 4 Pour lire la cassette à partir d'un index particulier, sélectionnez ce dernier à l'aide de la touche ►||.

Fonction de saut d'index

Cette fonction vous permet d'avancer rapidement ou de rembobiner pour atteindre un point précis de la cassette. Par exemple, si vous avez effectué trois enregistrements et que vous avez entièrement rembobiné la cassette, cette fonction vous permet d'aller directement au début de l'enregistrement 2 à l'aide de la touche INDEX.

- 1 Appuyez sur la touche INDEX pour commencer la recherche.
- 2 Appuyez deux fois (ou plus selon le cas) sur les touches ◀◀ ou ►►. Vous êtes ainsi directement au début de l'enregistrement souhaité.
- 3 Ces recherches d'index peuvent être effectuées vers l'avant avec la touche ►► ou vers l'arrière avec la touche ◀◀.
- 4 Pour annuler une recherche d'index, appuyez sur la touche ►|| ou ■.

Utilisez la répétition de lecture

Vous pouvez sélectionner la répétition de lecture, afin que la cassette soit lue en continu du début à la fin et cela plusieurs fois.

- 1 Appuyez sur la touche MENU de la télécommande.
Résultat : le menu de programmation s'affiche.
- 2 Appuyez sur les touches ▲, ▼ ou ◀, ► pour sélectionner l'option **FONCTIONS AVANCÉES**.
- 3 Appuyez sur la touche OK pour sélectionner cette option.
Résultat : le menu **FONCTIONS AVANCÉES** s'affiche.
- 4 Appuyez sur les touches ▲ ou ▼ pour sélectionner l'option **RÉPÉTITION TOTALE**.
- 5 Pour... **appuyez sur ◀ ou ► jusqu'à ce que...**
répéter la lecture de la cassette, **OUI** s'affiche.
ne pas répéter la lecture de la cassette, **NON** s'affiche.
- 6 Lorsque vous avez fini, appuyez deux fois sur MENU.

★(SV-665X/SV-465X/SV-265X)

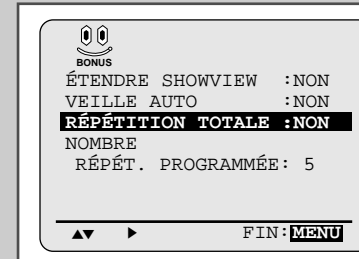

★(SV-661X/SV-461X/SV-261X)

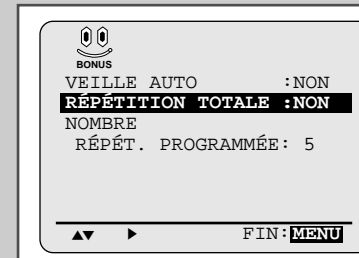

Réglez la lecture en répétition programmée

Vous pouvez régler la lecture afin qu'un passage particulier de la cassette soit répété plusieurs fois.

- 1 Appuyez sur la touche MENU de la télécommande.
Résultat : le menu de programmation s'affiche.
- 2 Appuyez sur les touches ▲, ▼ ou ◀, ► pour sélectionner l'option **FONCTIONS AVANCÉES**.
- 3 Appuyez sur la touche OK pour sélectionner cette option.
Résultat : le menu **FONCTIONS AVANCÉES** s'affiche.
- 4 Appuyez sur les touches ▲ ou ▼ pour sélectionner l'option **NOMBRE RÉPÉT. PROGRAMMÉE**.
- 5 Pour... **appuyez sur ► jusqu'à ce que...**
activer la lecture programmée, 5, 10 ou 15 s'affiche (la lecture est alors répétée 5, 10 ou 15 fois).
désactiver la lecture en répétition programmée, **NON** s'affiche.
- 6 Lorsque vous avez fini, appuyez deux fois sur MENU.
- 7 Lancez la lecture de la cassette, puis appuyez sur la touche INPUT/REPEAT pour sélectionner le début de l'intervalle à répéter.
Résultat : "RÉGL. RÉPÉT. PROGRAMMÉE" s'affiche.
Appuyez une nouvelle fois sur la touche INPUT/REPEAT à la fin de l'intervalle désiré.
Résultat : la bande est automatiquement rembobinée au point de départ de l'intervalle. L'indication "RÉPÉTITION PROGRAMMÉE" s'affiche.

★(SV-665X/V-465X/SV-265X)

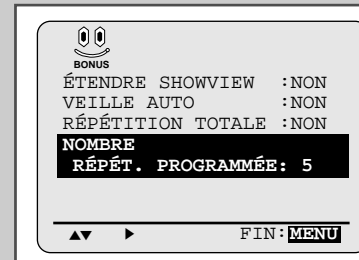

★(SV-661X/SV-461X/SV-261X)

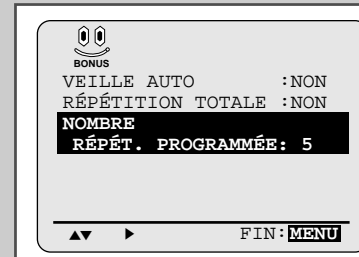

Réglez la fonction Étendre ShowView ★(SV-665X/SV465X/SV-265X seulement)

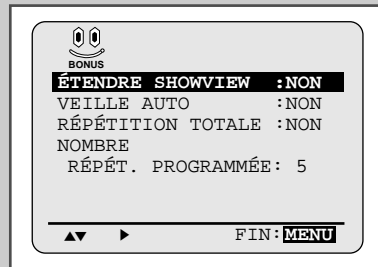
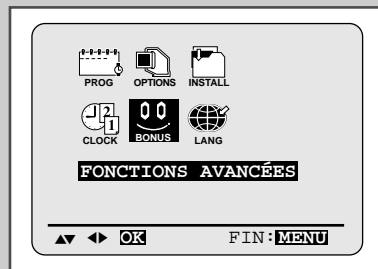

La fonction ShowView Étendue permet de résoudre les problèmes liés aux retards ou aux rallongements des émissions en prévoyant volontairement un temps d'enregistrement plus important. Vous pouvez ainsi ajouter jusqu'à 60 minutes.

➤ Utilisez uniquement cette fonction si la fonction PDC est désactivée ou non disponible.

- 1 Appuyez sur la touche MENU de la télécommande.
Résultat : le menu de programmation s'affiche.
- 2 Appuyez sur les touches ▲, ▼ ou ◀, ▶ pour sélectionner l'option **FONCTIONS AVANCÉES**.
- 3 Appuyez sur la touche OK pour sélectionner cette option.
Résultat : le menu **FONCTIONS AVANCÉES** s'affiche.
- 4 Appuyez sur ▲ ou ▼ pour sélectionner l'option **ÉTENDRE SHOWVIEW**.
- 5 Appuyez sur les touches ◀ ou ▶ pour régler l'option **ÉTENDRE SHOWVIEW**. Chaque pression sur ◀ ou ▶ augmente ou diminue la durée d'enregistrement de 10 minutes.
- 6 Pour désactiver cette fonction, appuyez sur les touches ◀ ou ▶ jusqu'à ce que **NON** s'affiche.

Utilisez le compteur de bande

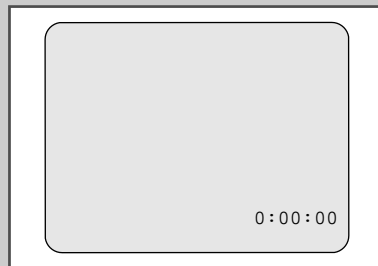

Le compteur de bande :

- ◆ indique le temps écoulé en mode lecture ou enregistrement (heures, minutes et secondes),
 - ◆ se remet à zéro chaque fois qu'une cassette est insérée dans le magnétoscope,
 - ◆ permet de retrouver facilement le début d'un passage donné.
- Pour permettre au magnétoscope de calculer correctement le temps restant, vous devez indiquer le type de cassette utilisé (reportez-vous à la page 24).

- 1 Insérez une cassette dans votre magnétoscope.
- 2 Pour remettre le compteur de bande à zéro au début d'un passage précis :
 - ◆ appuyez deux fois sur DISP./○ ou DISPLAY pour afficher le compteur,
 - ◆ appuyez sur CLR/RST pour remettre le compteur à zéro.
- 3 Vous pouvez ensuite :
 - ◆ démarrer la lecture ou l'enregistrement,
 - ◆ appuyer sur la touche ■,
 - ◆ rembobiner ou avancer la cassette jusqu'au passage de remise à zéro en appuyant sur les touches ◀◀ ou ▶▶.

➤ Certaines informations, telles que le compteur de bande, peuvent être affichées à l'écran de votre téléviseur (à condition que vous n'ayez pas désactivé ce mode ; reportez-vous à la page 17).

Appuyez sur DISP./○ ou DISPLAY :

- ◆ une fois pour afficher la fonction en cours, le numéro de chaîne, la vitesse d'enregistrement ★(SV-665X/SV-661X/SV-465X/SV-461X seulement), la date, l'heure et le compteur de bande,
- ◆ deux fois pour n'afficher que le compteur,
- ◆ trois fois pour afficher le temps restant sur la cassette,
- ◆ quatre fois pour arrêter l'affichage.

Connectez un appareil auxiliaire A/V en façade ★(SV-665X/SV-661X seulement)

Vous pouvez connecter d'autres appareils audio/vidéo à votre magnétoscope à l'aide d'un cordon Cinch A/V, à condition que votre appareil auxiliaire dispose des sorties appropriées.

- Exemples :
- ◆ vous souhaitez dupliquer une cassette vidéo à l'aide d'un second magnétoscope (voir page 41).
 - ◆ vous souhaitez lire et/ou dupliquer des images enregistrées avec un caméscope (voir page 41).

➤ Assurez-vous que le téléviseur et le magnétoscope sont tous deux hors tension avant de les connecter.

- 1 Branchez une extrémité d'un cordon A/V muni d'un connecteur Cinch sur la prise marquée AUX VIDEO en façade du magnétoscope.
- 2 Branchez l'autre extrémité du cordon sur le connecteur de sortie vidéo de l'autre appareil (second magnétoscope ou caméscope).
- 3 Branchez une extrémité du cordon Cinch audio sur la prise marquée AUX AUDIO en façade du magnétoscope.
 - Respectez la couleur des connecteurs représentant les canaux audio gauche et droite (si appareil mono, branchez uniquement la prise gauche L).
- 4 Branchez l'autre extrémité du cordon audio sur les connecteurs de sortie de l'autre appareil (second magnétoscope ou caméscope).

★(SV-665X)

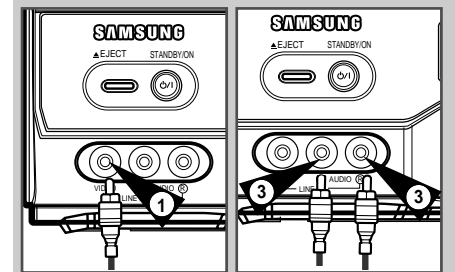

★(SV-661X)

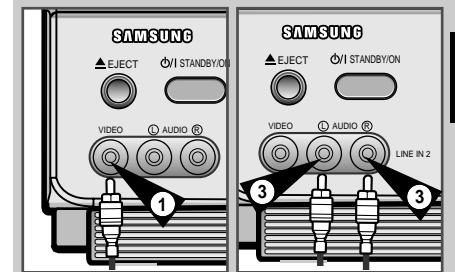

★(SV-665X)

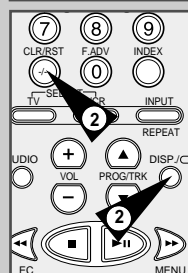

★(SV-661X/SV-465X/SV-461X/SV-265X/SV-261X)

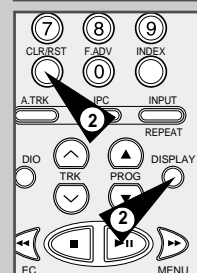

Insérez un enregistrement

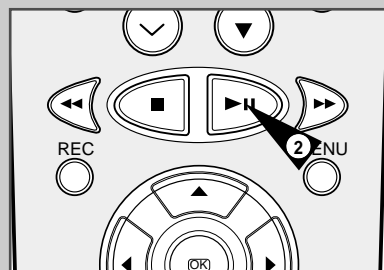

Cette fonction permet de placer le magnéscope en mode enregistrement à partir du mode Pause/Lecture. Cette possibilité permet de repérer en lecture l'endroit précis d'une insertion de séquence et de débiter l'enregistrement à partir de ce passage.

La présence de barre de bruits en fin d'insertion est tout à fait normale. Ceci n'est pas un défaut de l'appareil.

- 1 Insérez la cassette à éditer dans le magnéscope.
- 2 Appuyez sur la touche ►|| pour commencer la lecture.
- 3 À l'endroit où vous souhaitez démarrer le nouvel enregistrement, appuyez de nouveau sur ►||.
- 4 Appuyez sur F.ADV () autant de fois que nécessaire pour avancer image par image jusqu'à l'endroit précis où vous souhaitez démarrer l'enregistrement.
- 5 Toujours en mode pause, maintenez la touche REC appuyée pendant plusieurs secondes pour activer la fonction de montage.
Résultat : l'indicateur d'enregistrement clignote sur l'afficheur.
- 6 Sélectionnez la source d'enregistrement en appuyant sur :
 - ◆ les touches PROG/TRK (▲ ou ▼) / PROG (▲ ou ▼) pour choisir une chaîne de télévision,
 - ◆ la touche INPUT pour choisir la source d'entrée AV1, AV2 ou AUX *(SV-665X/SV-661X seulement).
- 7 Appuyez sur ►|| pour démarrer l'enregistrement.
- 8 Lorsque vous avez fini, appuyez sur ■.

Enregistrez à partir d'un autre appareil vidéo

Vous pouvez dupliquer sur votre magnéscope une cassette lue sur une autre source vidéo (magnéscope ou caméscope).

Il est strictement interdit de copier des cassettes pré-enregistrées sans accord préalable des détenteurs des droits d'auteurs.

- 1 Vous pouvez également brancher un cordon Péritel au connecteur d'entrée AV1 ou AV2 à l'arrière du magnéscope.
Branchez la source vidéo (à partir de laquelle la cassette est à copier) aux connecteurs d'entrée audio/vidéo de type Cinch en façade de votre magnéscope.
*(SV-665X/SV-661X seulement)
 - Si la source vidéo ne fournit pas de son stéréo, branchez uniquement l'entrée audio gauche (L).
- 2 Insérez une cassette vierge dans votre magnéscope.
- 3 Insérez la cassette pré-enregistrée dans l'autre source vidéo (magnéscope ou caméscope).
- 4 Appuyez sur la touche INPUT pour sélectionner l'entrée appropriée sur votre magnéscope :
 - ◆ AV1 ou AV2 pour l'entrée Péritel,
 - ◆ AUX pour l'entrée Cinch. *(SV-665X/SV-661X seulement)
- 5 Démarrez la lecture de la cassette à copier sur l'autre appareil.
- 6 Maintenez la touche REC appuyée pendant plusieurs secondes pour démarrer l'enregistrement sur votre magnéscope.
- 7 Lorsque vous avez terminé l'enregistrement, appuyez sur ■ sur les deux appareils.

➤ Si vous souhaitez visionner la cassette à copier, votre magnéscope doit être branché au téléviseur normalement (reportez-vous page 11 pour plus de détails).

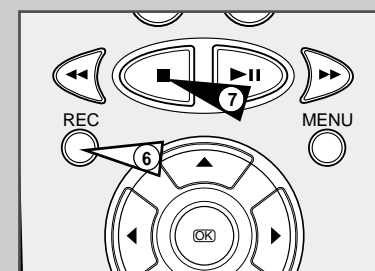
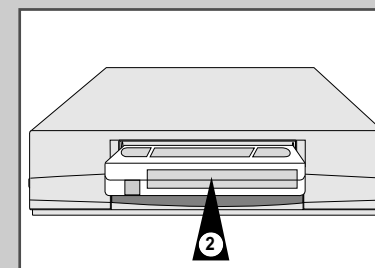

Utilisez les touches téléviseur sur la télécommande ★(SV-665X seulement)

Si vous possédez un téléviseur Samsung ou de marque compatible, vous pouvez vous servir de plusieurs touches sur la télécommande du magnétoscope pour contrôler le téléviseur.

Pour déterminer si votre téléviseur est compatible, procédez comme suit.

- 1 Allumez votre téléviseur.
- 2 Orientez la télécommande vers le téléviseur.
- 3 Tout en maintenant la touche TV appuyée, entrez le code à deux chiffres correspondant à la marque de votre téléviseur à l'aide des touches numériques.

Marque	Codes	Marque	Codes
SAMSUNG	01 à 06	PHILIPS	02, 20, 22
AKAI	09, 23	SABA	13, 14, 22 à 24
GRUNDIG	09, 17, 21	SONY	15, 16
LOEWE	02	THOMSON	13, 14, 24
PANASONIC	08, 23 à 27	TOSHIBA	07, 16 à 19, 21

Résultat : si votre téléviseur est compatible avec la télécommande, il se met hors tension. Il est maintenant programmé pour fonctionner avec la télécommande.

➤ Si plusieurs codes sont indiqués pour la marque de votre téléviseur, essayez-les jusqu'à trouver celui qui fonctionne.

☞ Lorsque vous changez les piles de la télécommande, vous devez reprogrammer le code, en répétant cette procédure.

Vous pouvez ensuite contrôler le téléviseur à l'aide des touches suivantes.

Touche	Fonction
TV STANDBY/ON ①	Permet de mettre le téléviseur en marche ou en veille.
TV ou VCR ②	Permet de basculer entre le mode TV et VCR. Seules les touches VOL (+ ou -) et TV STANDBY/ON sont opérationnelles en mode VCR.
-/- ③	Permet d'entrer un numéro de chaîne composé de deux chiffres. Exemple : pour la chaîne 12, appuyez sur -/- suivi des touches numériques 1 et 2.
INPUT ④	Permet de choisir une source externe.
VOL + ou - ⑤	Permet de régler le volume sur votre téléviseur.
PROG/TRK (▲ ou ▼) ⑥	Permet de choisir la chaîne souhaitée.
DISP./O ⑦	Permet de basculer d'une source externe aux images du tuner du téléviseur.

➤ L'ensemble de ces fonctions ne sont pas forcément opérationnelles sur tout téléviseur. En cas de problème, utilisez la télécommande fournie avec votre téléviseur.

Programmez une mise en veille automatique

La fonction de veille automatique éteint votre magnétoscope si aucun signal n'est reçu ou si aucune touche n'est activée pendant la durée préréglée.

- 1 Appuyez sur la touche MENU de la télécommande.
Résultat : le menu de programmation s'affiche.
- 2 Appuyez sur les touches ▲, ▼ ou ◀, ▶ pour sélectionner l'option **FONCTIONS AVANCÉES**.
- 3 Appuyez sur la touche OK pour sélectionner cette option.
Résultat : le menu **FONCTIONS AVANCÉES** s'affiche.
- 4 Appuyez sur les touches ▲ ou ▼ pour sélectionner l'option **VEILLE AUTO**.
- 5 Appuyez sur la touche ▶ jusqu'à ce que le temps de veille automatique souhaité soit sélectionné.

NON → 2HEURES → 3HEURES
- 6 Lorsque vous avez fini, appuyez deux fois sur MENU.

★(SV-665X/SV-465X/SV-265X)

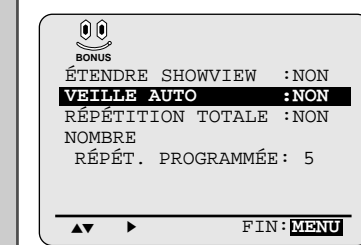

★(SV-661X/SV-461X/SV-261X)

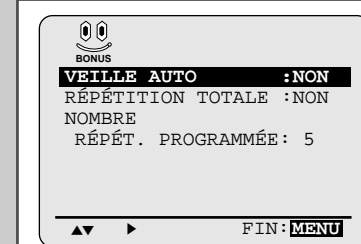

Activez le mode économie d'énergie

Le mode Éco permet de réduire la consommation d'énergie lorsque le magnétoscope est en mode veille (l'appareil reste sous tension, mais l'afficheur est désactivé).

- 1 Appuyez sur la touche MENU de la télécommande.
Résultat : le menu de programmation s'affiche.
- 2 Appuyez sur les touches ▲, ▼ ou ◀, ▶ pour sélectionner l'option **RÉGLAGES UTILISATEUR**.
- 3 Appuyez sur la touche OK pour sélectionner cette option.
Résultat : le menu **RÉGLAGES UTILISATEUR** s'affiche.
- 4 Appuyez sur les touches ▲ ou ▼ pour sélectionner l'option **MODE ÉCO**.
- 5 Appuyez sur la touche ▶ pour activer le mode Éco (consommation inférieure à 3 Watts en mode veille). Ainsi, en mode veille, l'afficheur du magnétoscope est désactivé. L'affichage de l'heure disparaît également. Pour réactiver l'afficheur, appuyez sur la touche VCR STANDBY/ON (STANDBY/ON).
- 6 Lorsque vous avez fini, appuyez deux fois sur MENU.

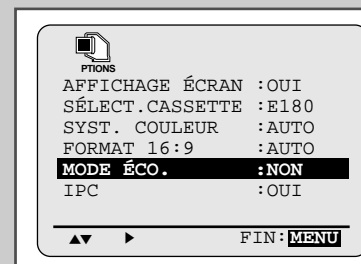

Spécifications techniques

Les descriptions et caractéristiques figurant dans ce mode d'emploi sont données à titre d'information et sans engagement. Modifications sans préavis.

Modell	SV-665X/SV-661X	SV-465X/SV-461X/SV-265X/SV-261X
Format Têtes	Standard VHS PAL Vidéo : quatre têtes à balayage hélicoïdal double azimut, incliné et rotatif Hi-Fi audio : deux têtes rotatives	Standard VHS PAL Vidéo : quatre têtes à balayage hélicoïdal double azimut, incliné et rotatif (SV-465X/SV-461X) Vidéo : deux têtes à balayage hélicoïdal (SV-265X/SV-261X)
Canal de réception	Audio/commande : une tête fixe Effacement : une tête pleine piste fixe VHF-I, VHF-II, UHF, Interbande/Hyperbande STANDARD B/G, D/K	Audio/commande : une tête fixe Effacement : une tête pleine piste fixe VHF-I, VHF-II, UHF, Interbande/Hyperbande STANDARD B/G
Norme de réception	Enregistrement azimut en FM	Enregistrement azimut en FM
Luminosité	PAL/NT4.43 : sous-porteuse transposée à l'abaissement, à décalage transposé	PAL/NT4.43 : sous-porteuse transposée à l'abaissement, à décalage transposé
Couleur	Lecture NTSC (NTSC PB) sur téléviseur PAL	Lecture NTSC (NTSC PB) sur téléviseur PAL
Vitesse de bande	Standard 23,39 mm/sec. Double 11,69 mm/sec.	Standard 23,39 mm/sec. Double 11,69 mm/sec. (SV-465X/SV-461X)
Temps d'enregistrement/ lecture	Standard 3 heures (cassette E-180) Double 6 heures (cassette E-180)	Standard 3 heures (cassette E-180) Double 6 heures (cassette E-180) (SV-265X/SV-261X)
Rembobinage	60 secondes en rembobinage avance rapide avec une cassette de type E-180	60 secondes en rembobinage avance rapide avec une cassette de type E-180
VIDÉO Entrée Sortie Rapport signal/bruit Résolution horizontale	de 0,5 à 2,0 Vcc ; 75 ohms asymétrique 1,0 ± 0,2 Vcc ; 75 ohms asymétrique 43 dB minimum (standard) Plus de 240 lignes (SP)	de 0,5 à 2,0 Vcc ; 75 ohms asymétrique 1,0 ± 0,2 Vcc ; 75 ohms asymétrique 43 dB minimum (standard) Plus de 240 lignes (SP)
AUDIO Entrée Sortie Scintillement Rapport signal/bruit Réponse en fréquence	-8 dBm, 47 Kohms asymétrique -8 ± 3 dBm, 1 Kohms asymétrique Maximum 0,4 % (SP) 68 dB minimum (filtre IHF A) 20 Hz - 20 KHz (Hi-Fi)	-8 dBm, 47 Kohms asymétrique -8 ± 3 dBm, 1 Kohms asymétrique Maximum 0,4 % (SP) 68 dB minimum (filtre IHF A)
Alimentation Consommation Température de fonctionnement Humidité de fonctionnement Poids net Dimensions (L x H x P)	220-240V~ 50 Hz 17 Watts environ 5°C - 40°C 10 % - 75 % 2,8 kg (net) 360 x 94 x 240 mm	220-240V~ 50 Hz 15 Watts environ 5°C - 40°C 10 % - 75 % 2,8 kg (net) 360 x 94 x 240 mm

Problèmes et solutions

Avant de contacter le service après-vente de SAMSUNG, il convient d'effectuer les vérifications ci-dessous.

Problème	Explication/Solution
Absence d'alimentation	<ul style="list-style-type: none"> ◆ Vérifiez que le cordon d'alimentation est branché à une prise secteur. ◆ Vérifiez que vous avez appuyé sur la touche VCR STANDBY/ON (STANDBY/ON)?
La cassette vidéo ne peut être insérée	<ul style="list-style-type: none"> ◆ Insérez la cassette dans le bon sens, fenêtre tournée vers le haut et languette de protection face à vous.
Le magnétoscope n'enregistre pas l'émission	<ul style="list-style-type: none"> ◆ Vérifiez le raccordement entre le magnétoscope et l'antenne. ◆ Assurez-vous que le tuner du magnétoscope est correctement réglé. ◆ Vérifiez si la languette de protection est intacte.
Le magnétoscope n'enregistre pas en différé	<ul style="list-style-type: none"> ◆ Avez-vous appuyé sur la touche VCR STANDBY/ON (STANDBY/ON) pour activer la minuterie ? ◆ Vérifiez une nouvelle fois les paramètres de début et de fin de la programmation. ◆ S'il y a eu une coupure ou une interruption de courant prolongée (supérieure à 1 heure) depuis la programmation de la minuterie, vous devez de nouveau programmer l'enregistrement.
Absence d'image ou image déformée	<ul style="list-style-type: none"> ◆ Vérifiez s'il s'agit bien d'une cassette pré-enregistrée.
Pas de réception d'émission normale	<ul style="list-style-type: none"> ◆ Vérifiez que la source sélectionnée (Tuner ou source externe) est bien le tuner du magnétoscope. ◆ Vérifiez les raccordements entre le magnétoscope/téléviseur et l'antenne.
Parasites ou stries sur l'image lors de la lecture	<ul style="list-style-type: none"> ◆ Appuyez sur les touches PROG/TRK (▲ ou ▼) / TRK (↖ ou ↗) pour minimiser cet effet.
Apparition à l'image d'importants parasites et de stries en mode ►II	<ul style="list-style-type: none"> ◆ L'image fixe peut présenter des parasites sous forme de stries selon l'état de la bande. Appuyez sur les touches PROG/TRK (▲ ou ▼) / TRK (↖ ou ↗) pour minimiser cet effet.
Mauvaise qualité de l'image	<ul style="list-style-type: none"> ◆ Si l'image est de mauvaise qualité pour un grand nombre de cassettes, les têtes de lecture doivent être nettoyées. Cela se produit très rarement et le nettoyage des têtes ne doit être effectué que dans ce cas précis. Afin de ne pas risquer d'endommager les têtes, lisez attentivement les instructions fournies avec la cassette de nettoyage.
Lors du réglage de l'image de votre téléviseur à votre magnétoscope, ce premier pourrait ne pas trouver l'image ou souffrir d'interférences ; ceci pourrait être dû à un affrontement du canal de sortie du magnétoscope avec les transmissions normales du téléviseur de votre zone. Pour prévenir ceci, vous devriez changer le canal de sortie du magnétoscope de la façon suivante.	<ol style="list-style-type: none"> 1. Déposez le bouchon d'entrée coaxial de la prise marquée (symbole coaxial) à l'arrière du magnétoscope. 2. Effectuez les instructions "Réglage de votre téléviseur pour le magnétoscope" (voir page 15) 3. Effectuez les instructions "Réglage de canal de sortie du magnétoscope" (voir page 18), déplacez le numéro de canal à l'intérieur du réglage initial. (exemple : de 36 à 33) 4. Remplacez le bouchon coaxial dans la prise marquée (symbole coaxial) à l'arrière du magnétoscope. 5. Réglez de nouveau votre téléviseur au magnétoscope en suivant les instructions "Réglage de votre téléviseur pour le magnétoscope" (page 15) 6. Si le problème persiste, répétez les étapes de 1 à 5 en déplaçant plusieurs canaux de la réglage originelle.

Si les indications ci-dessus n'ont pas pu vous permettre de résoudre le problème, notez :

- ◆ les numéros de modèle et de série inscrits sur la plaque signalétique au dos du magnétoscope,
- ◆ les données relatives à la garantie,
- ◆ une description claire de votre problème.

Contactez ensuite le S.A.V. SAMSUNG le plus proche.

Liste des fréquences TV (système B/G-D/K)

002-012 :CCIR STD VHF 244-250 :MOROCCO
 013-020 :ITALY 251-255 :BELGUIM
 021-069 :CCIR STD UHF
 071-075 :CCIR CABLE
 201-241 :CCIR STD CABLE

DISP	CH	Band	Fp	STD	DISP	CH	Band	Fp	STD	DISP	CH	Band	Fp	STD
002	E02	V-L	48.25	CCIR	060	E60	UHF	783.25	CCIR	151	01	V-L	43.25	Angola
003	E03	V-L	55.25	CCIR	061	E61	UHF	791.25	CCIR	152	02	V-L	52.25	Angola
004	E04	V-L	62.25	CCIR	062	E62	UHF	799.25	CCIR	153	03	V-L	60.25	Angola
005	E05	V-H	175.25	CCIR	063	E63	UHF	807.25	CCIR	154	04	V-H	175.25	S/Afri
006	E06	V-H	182.25	CCIR	064	E64	UHF	815.25	CCIR	155	05	V-H	183.25	S/Afri
007	E07	V-H	189.25	CCIR	065	E65	UHF	823.25	CCIR	156	06	V-H	191.25	S/Afri
008	E08	V-H	196.25	CCIR	066	E66	UHF	831.25	CCIR	157	07	V-H	199.25	S/Afri
009	E09	V-H	203.25	CCIR	067	E67	UHF	839.25	CCIR	158	08	V-H	207.25	S/Afri
010	E10	V-H	210.25	CCIR	068	E68	UHF	847.25	CCIR	159	09	V-H	215.25	S/Afri
011	E11	V-H	217.25	CCIR	069	E69	UHF	855.25	CCIR	160	10	V-H	223.25	S/Afri
012	E12	V-H	224.25	CCIR	071	X	V-L	69.25	CCIR	161	11	V-H	231.25	S/Afri
013	A	V-L	53.75	Italy	072	Y	V-L	76.25	CCIR	162	13	V-H	247.45	S/Afri
014	B	V-L	62.25	Italy	073	Z	V-L	83.25	CCIR	201	R1	V-L	49.75	OIRT
015	C	V-L	82.25	Italy	074	Z+1	V-L	90.25	CCIR	202	R2	V-L	59.25	OIRT
016	D	V-H	175.25	Italy	075	Z+2	V-L	97.25	CCIR	203	R3	V-L	77.25	OIRT
017	E	V-H	183.25	Italy	101	S01	V-L	105.25	CCIR	204	R4	V-L	85.25	OIRT
018	F	V-H	192.25	Italy	102	S02	V-L	112.25	CCIR	205	R5	V-L	93.25	OIRT
019	G	V-H	201.25	Italy	103	S03	V-L	119.25	CCIR	206	R6	V-H	175.25	OIRT
020	H	V-H	210.25	Italy	104	S04	V-L	126.25	CCIR	207	R7	V-H	183.25	OIRT
021	E21	UHF	471.25	CCIR	105	S05	V-L	133.25	CCIR	208	R8	V-H	191.25	OIRT
022	E22	UHF	479.25	CCIR	106	S06	V-L	140.25	CCIR	209	R9	V-H	199.25	OIRT
023	E23	UHF	487.25	CCIR	107	S07	V-H	147.25	CCIR	210	R10	V-H	207.25	OIRT
024	E24	UHF	495.25	CCIR	108	S08	V-H	154.25	CCIR	211	R11	V-H	215.25	OIRT
025	E25	UHF	503.25	CCIR	109	S09	V-H	161.25	CCIR	212	R12	V-H	223.25	OIRT
026	E26	UHF	511.25	CCIR	110	S10	V-H	168.25	CCIR	244	M4	V-H	163.25	Morocco
027	E27	UHF	519.25	CCIR	111	S11	V-H	231.25	CCIR	245	M5	V-H	171.25	Morocco
028	E28	UHF	527.25	CCIR	112	S12	V-H	238.25	CCIR	246	M6	V-H	179.25	Morocco
029	E29	UHF	535.25	CCIR	113	S13	V-H	245.25	CCIR	247	M7	V-H	187.25	Morocco
030	E30	UHF	543.25	CCIR	114	S14	V-H	252.25	CCIR	248	M8	V-H	195.25	Morocco
031	E31	UHF	551.25	CCIR	115	S15	V-H	259.25	CCIR	249	M9	V-H	203.25	Morocco
032	E32	UHF	559.25	CCIR	116	S16	V-H	266.25	CCIR	250	M10	V-H	211.25	Morocco
033	E33	UHF	567.25	CCIR	117	S17	V-H	273.25	CCIR	251	U1	V-H	226.25	Belguim
034	E34	UHF	575.25	CCIR	118	S18	V-H	280.25	CCIR	252	U2	V-H	234.25	Belguim
035	E35	UHF	583.25	CCIR	119	S19	V-H	287.25	CCIR	253	U3	V-H	242.25	Belguim
036	E36	UHF	591.25	CCIR	120	S20	V-H	294.25	CCIR	254	U4	V-H	250.25	Belguim
037	E37	UHF	599.25	CCIR	121	S21	V-H	303.25	CCIR	255	U5	V-H	258.25	Belguim
038	E38	UHF	607.25	CCIR	122	S22	V-H	311.25	CCIR					
039	E39	UHF	615.25	CCIR	123	S23	V-H	319.25	CCIR					
040	E40	UHF	623.25	CCIR	124	S24	V-H	327.25	CCIR					
041	E41	UHF	631.25	CCIR	125	S25	V-H	335.25	CCIR					
042	E42	UHF	639.25	CCIR	126	S26	V-H	343.25	CCIR					
043	E43	UHF	647.25	CCIR	127	S27	V-H	351.25	CCIR					
044	E44	UHF	655.25	CCIR	128	S28	V-H	359.25	CCIR					
045	E45	UHF	663.25	CCIR	129	S29	V-H	367.25	CCIR					
046	E46	UHF	671.25	CCIR	130	S30	V-H	375.25	CCIR					
047	E47	UHF	679.25	CCIR	131	S31	V-H	383.25	CCIR					
048	E48	UHF	687.25	CCIR	132	S32	V-H	391.25	CCIR					
049	E49	UHF	695.25	CCIR	133	S33	V-H	399.25	CCIR					
050	E50	UHF	703.25	CCIR	134	S34	V-H	407.25	CCIR					
051	E51	UHF	711.25	CCIR	135	S35	V-H	415.25	CCIR					
052	E52	UHF	719.25	CCIR	136	S36	V-H	423.25	CCIR					
053	E53	UHF	727.25	CCIR	137	S37	UHF	431.25	CCIR					
054	E54	UHF	735.25	CCIR	138	S38	UHF	439.25	CCIR					
055	E55	UHF	743.25	CCIR	139	S39	UHF	447.25	CCIR					
056	E56	UHF	751.25	CCIR	140	S40	UHF	455.25	CCIR					
057	E57	UHF	759.25	CCIR	141	S41	UHF	463.25	CCIR					
058	E58	UHF	767.25	CCIR	142	1A	V-L	42.25	Indoesia					
059	E59	UHF	775.25	CCIR	143	01	V-L	45.25	Nez					

Cet appareil est distribué par :

