



VIDEO BÅNDOPTAGER

SV-6553X SV-6552X
SV-6513X SV-6512X
SV-2553X SV-2552X
SV-2513X SV-2512X



Brugsanvisning

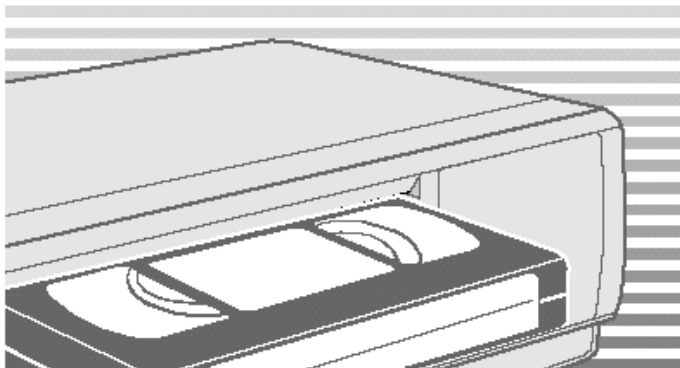

www.samsungvcr.com



At komme i gang

Tak fordi du købte en Samsung videobåndoptager. Brugsanvisningen indeholder nyttige informationer om opsætning og anvendelse af videobåndoptageren. Giv Dem tid til at læse den igennem, da det vil hjælpe Dem til at få fuldt udbytte af videobåndoptagerens funktioner.

Anvisningerne i denne vejledning er beregnet til følgende modeller: SV-6553X, SV-6552X, SV-6513X, SV-6512X, SV-2553X, SV-2552X, SV-2513X og SV-2512X. Før du begynder at læse denne vejledning, bedes du kontrollere modelnummeret, der er angivet på videobåndoptagerens bagside. Eventuelle undtagelser med hensyn til betjeningen af de forskellige modeller er angivet tydeligt i teksten ved hjælp af bestemte konventioner.

- ★(SV-6553X):Undtagelsen gælder kun for en bestemt model, f.eks. SV-6553X.
- Tekst i gråtonede områder angiver, at anvisningerne kun er relevante for bestemte modeller.

Oversigt over funktioner :

Feature	SV-6553X SV-6552X	SV-6513X SV-6512X	SV-2553X SV-2552X	SV-2513X SV-2512X
IPC (Intelligent Picture Control)	●	●	●	●
Format 16:9	●	●	●	●
Ændring af optagehastigheden (SP/LP)	●	●		
Tilslutning af dekoder for kodede TV-udsendelser	●	●	●	●
Automatisk indstilling af ur	●	●	●	●
SHOWVIEW optagelse	●		●	
VPS (Video Programme System) / PDC (Programme Delivery Control)	●	●	●	●
Tilslutning af et RCA A/V indgangskabel	●	●		
A2/NICAM	●	●		
Betjening af TV med VCR-fjernbetjening	●			
Hi-Fi	●	●		

Indhold

◆ FORORD	
■ Sikkerhedsanvisninger.....	5
◆ OVERSIGT OVERVIDEOBÅNDOPTAGEREN	
■ Videobåndoptagerens forside.....	6
■ Videobåndoptagerens bagside.....	6
■ Infrarød fjernbetjening.....	7
■ Display indikatorer.....	8
■ Tilbehør.....	8
◆ KLARGØRINGAFVIDEOBÅNDOPTAGEREN	
■ Hvordan skal videobåndoptageren tilsluttes?.....	9
■ Tilslutning til fjernsynet med koaksialkabel.....	10
■ Tilslutning til fjernsynet med SCART kabel.....	10
■ Tilslutning af decoder til kodede betalings-TV-udsendelser.....	11
■ At tilslutte Deres video til en satellit receiver eller andet udstyr.....	12
■ Tilslutning & Auto Set Up.....	13
■ Indstilling af fjernsynet til videobåndoptageren.....	14
◆ OPSÆTNING AFVIDEOBÅNDOPTAGEREN	
■ Isætning af batterier i fjernbetjeningen.....	15
■ Indstilling af dato og ur.....	15
■ Fremvisning/sletning af on-screen information.....	16
■ Valg af sprog.....	16
■ Indstilling af videobåndoptagerens Output kanal	17
■ Valg af RF OUT lyd indstilling (B/G-D/K) (kun SV-6553X/SV-6552X/ SV-6513X/SV-6512X)	17
■ Automatisk indstilling af faste stationer.....	18
■ Manuel indstilling af faste stationer.....	19
■ Sletning af en fast station.....	20
■ Ændring af skemaet over faste stationer.....	21
■ Skift mellem TV og VCR funktion.....	22
◆ OPTAGELSE AF TV-UJSENDELSER	
■ Valg af videobåndtype.....	23
■ Valg af optagelsehastighed (kun SV-6553X/SV-6552X/SV-6513X/ SV-6512X).....	23
■ NICAM (kun SV-6553X/SV-6552X/SV-6513X/SV-6512X).....	24
■ Sikring af et optaget videobånd.....	25
■ Øjeblikkelig optagelse af et program.....	25
■ Optagelse af et program med automatisk stop.....	26
■ Anvendelse af funktionen ShowView (kun SV-6553X/SV-6552X/ SV-2553X/SV-2552X).....	27
■ Ændring af ShowView programmering (kun SV-6553X/SV-6552X/ SV-2553X/SV-2552X).....	28
■ Forhåndsindstillet programoptagelse.....	29
■ Kontrol af en programmeret optagelse.....	30
■ Annullering af en programmeret optagelse.....	30

Indhold (forts.)

◆ AFSPILNING	
■ Afspilning af et videobånd.....	31
■ Automatisk billedjustering (kun SV-6513X/SV-6512X/SV-2553X/SV-2552X/SV-2513X/SV-2512X)	31
■ Billedjustering.....	31
■ Intelligent Picture control.....	32
■ Intelligent Picture control (kun SV-6513X/SV-6512X/SV-2553X/SV-2552X/SV-2513X/SV-2512X)	32
■ Format 16:9 (WIDE SCREEN).....	33
■ Valg af ønsket system.....	33
■ Valg af audio udgangsfunktion (kun SV-6553X/SV-6552X/SV-6513X/SV-6512X).....	34
■ Valg af funktionen lydæmpning (kun SV-2553X/SV-2552X/SV-2513X/SV-2512X) ..	34
◆ FREM- OG TILBAGESPOLING	
■ Afspilning af et videobånd i slow motion.....	35
■ Afspilning af en sekvens billede for billede.....	35
■ Billedsøgning, hurtig frem-/tilbagespoling.....	36
■ Søgning efter en bestemt sekvens.....	36
■ Automatisk genafspilning.....	37
■ Interval gentagelse (repeat).....	37
◆ LET BETJENING	
■ Funktionen ShowView EXTEND (kun SV-6553X/SV-6552X/SV-2553X/SV-2552X).....	38
■ Anvendelse af båndtælleren.....	38
◆ AVANCEREDE OPTAGELSESFUNKTIONER	
■ Tilslutning af et RCA A/V indgangskabel (kun SV-6553X/SV-6552X/SV-6513X/SV-6512X).....	39
■ Anvendelse af funktionen Assemble Edit.....	40
■ Optagelse fra en anden VCR eller et videokamera.....	40
◆ ANDRE FUNKTIONER OG NYTTIGE RÅD	
■ Anvendelse af TV-knapperne på fjernbetjeningen (kun SV-6553X/SV-6552X).....	41
■ Automatisk sluk.....	42
■ ECO Mode - Reduktion af el-forbruget i Standby-stilling.....	42
■ Tekniske specifikationer.....	43
◆ PROBLEMLØSNING	
■ Problemer og løsninger.....	44
■ TV Frekvens Tabel (System B/G-D/K).....	45

Symboler



knappen
nede

①



Vigtigt
Bemærk

Tryk på/ skub
Hold



= Trin



nummer



Valgmulighed

Sikkerhedsanvisninger

Følgende illustrationer angiver de forholdsregler der skal tages, når denne videobåndoptager anvendes.



Lynsymbolet er en advarsel, der gør opmærksom på farlig spænding indeni produktet.

ABN IKKE VIDEOBÅNDOPTAGEREN. Dette er forbeholdt for servicepersonalet.

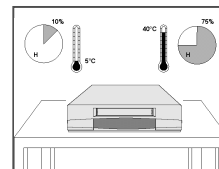

UDSÆT IKKE videobåndoptageren for ekstreme temperaturer (under 5°C og over 40°C) eller for ekstrem fugtighed (mindre end 10% eller mere end 75%).

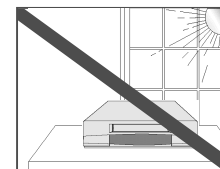

UDSÆT IKKE videobåndoptageren for direkte sollys.

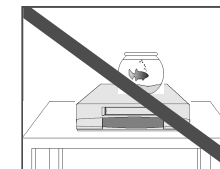

UDSÆT IKKE videobåndoptageren for nogen form for væske.

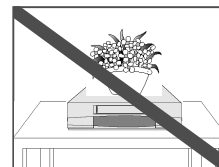

SÆT IKKE nogen genstande på videobåndoptageren eller fjernbetjeningen.

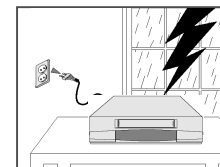

Under tordenvejr skal videobåndoptageren frakobles stikkontakten og antennesystemet.

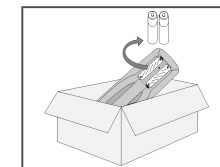

Hvis fjernbetjeningen ikke skal anvendes i længere tid, skal batterierne tages ud og opbevares på et tørt og køligt sted.

DETTE APPARAT ER IKKE BEREGNET TIL
BRUG I INDUSTRIMILJØER

Videobåndoptagerens forside

(SV-2553X/SV-2513X)

(SV-6553X/SV-6513X)

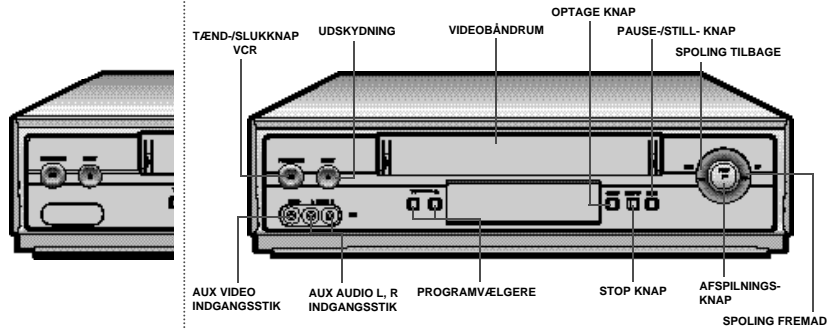

(SV-2552X/SV-2512X)

(SV-6552X/SV-6512X)

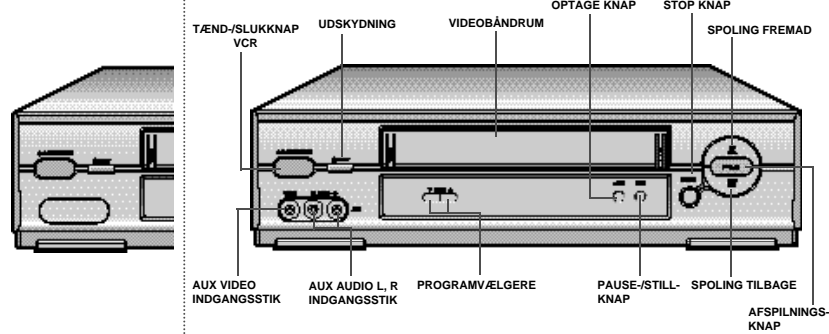

Videobåndoptagerens bagside

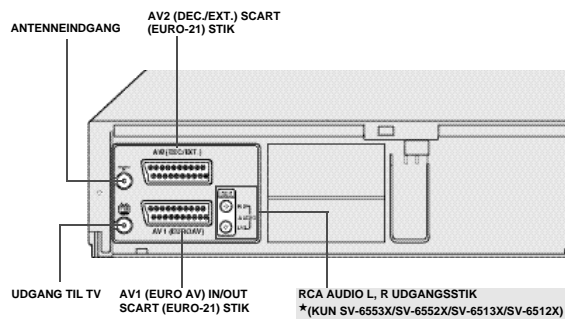

6

Infrarød fjernbetjening

(SV-6553X/SV-6552X)

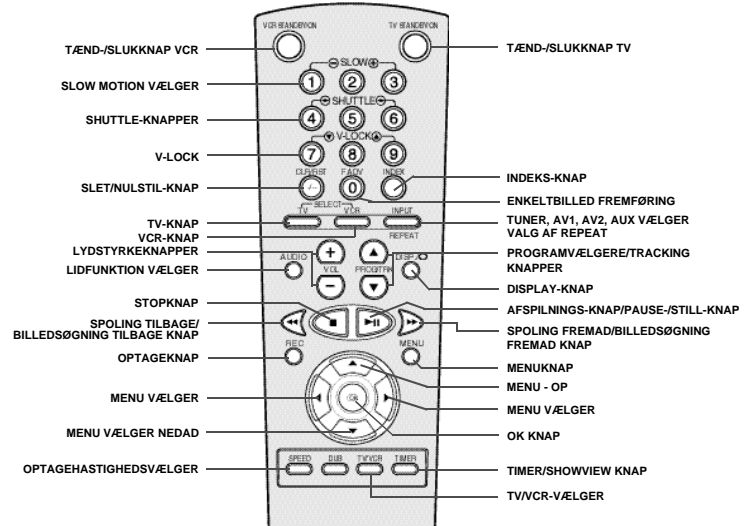

(SV-6513X/SV-6512X/SV-2553X/SV-2552X/
SV-2513X/SV-2512X)

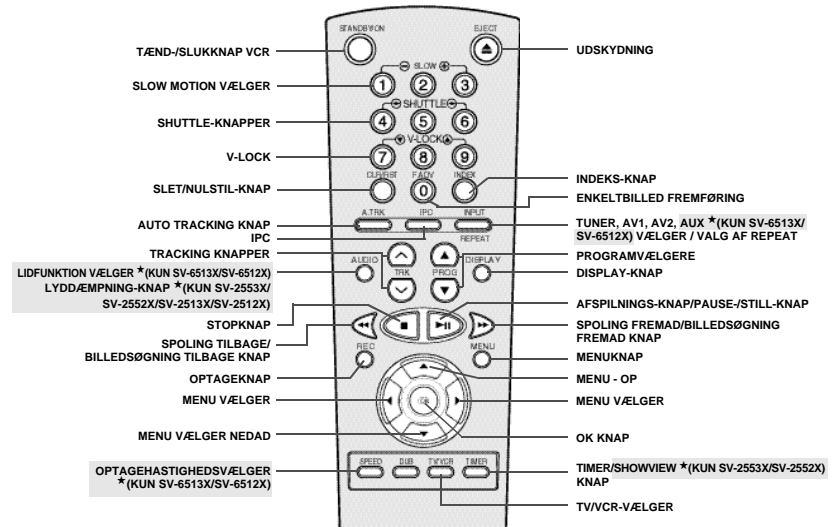

7

Display indikatorer

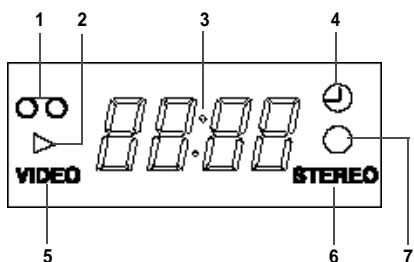

- 1 Indikator for isat videobånd
- 2 PLAY indikator
- 3 Multifunktion display
- 4 Timer indikator
- 5 VIDEO indikator
- 6 STEREO indikator *(KUN SV-6553X/SV-6552X/SV-6513X/SV-6512X)
- 7 Indikator for optagelse

Tilbehør

Du har købt en SAMSUNG videobåndoptager (VCR).
Sammen med videobåndoptageren, finder du følgende tilbehør i kassen.



Hvordan skal videobåndoptageren tilsluttes?

Du skal overveje flere faktorer, når du vil tilslutte forskellige lyd- og/eller videosystemer:

- ◆ De typer stik, som er på systemerne
- ◆ Systemer som skal være tilsluttet videobåndoptageren permanent (f.eks. en satellitmodtager eller kun af og til (f.eks. et videokamera)

Videobåndoptageren er udstyret med følgende stik.

Stik	Placering	Type	Retning	Anbefalet brug
AV1	Bagside 	SCART	Ind/ud 	<ul style="list-style-type: none"> ◆ Fjernsyn ◆ Satellitmodtager ◆ Anden videobåndoptager
AV2	Bagside 	SCART	Ind/ud 	<ul style="list-style-type: none"> ◆ Dekoder for kodet betalings-TV udsendelser Eksempel: Præmiere/CANAL+ ◆ Satellitmodtager ◆ Anden videobåndoptager
Til TV	Bagside 	75 koaksial	Ud 	<ul style="list-style-type: none"> ◆ Fjernsyn
Stik til antenne	Bagside 	75 koaksial	Ind 	<ul style="list-style-type: none"> ◆ Antenne ◆ Kabel TV-net ◆ Satellitmodtager
AUX	Front 	Audio/Video RCA	Ind 	<ul style="list-style-type: none"> ◆ Audio Hi-Fi system ◆ Videokamera ◆ Videobåndoptager
*(Kun SV-6553X/SV-6552X/SV-6513X/SV-6512X)				
Audio output	Bagside 	Audio RCA	Ud 	<ul style="list-style-type: none"> ◆ Audio Hi-Fi system
*(Kun SV-6553X/SV-6552X/SV-6513X/SV-6512X)				



Når De tilslutter et lyd- eller videosystem til videobåndoptageren, skal De sikre Dem, at alle komponenter er slukket.



Se dokumentationen, som følger med Deres udstyr for at få en detaljeret instruktion i tilslutning og tilhørende sikkerhedsanvisninger.

Tilslutning til fjernsynet med koaksialkabel

For at modtage TV-programmer fra et luft- eller kabelbåret TV-net, skal et signal modtages fra en af følgende kilder:

- ◆ En udendørs antenne
- ◆ En indendørs antenne
- ◆ Et kabel TV-net
- ◆ En satellitmodtager

☞ Kontroller, at både fjernsynet og videobåndoptageren er slukket før tilslutning af kabler.

- 1 Tag antennekablet eller netkablet ud af fjernsynet.
- 2 Tilslut dette kabel til 75 koaksial stik på  (bagsiden af videobåndoptageren).
- 3 Sæt det medfølgende koaksialkabel i stikket på  (bagsiden af videobåndoptageren).
- 4 Sæt den anden ende af koaksialkablet i det stik, der før blev anvendt til antennen på fjernsynet.
- 5 For at opnå bedre billed- og lyd kvalitet på Deres fjernsyn, kan De også forbinde videobåndoptageren til fjernsynet via SCART kabel med 21-polet EURO konektor (se afsnittet nedenfor), hvis Deres fjernsyn er udstyret med denne type tilslutning.

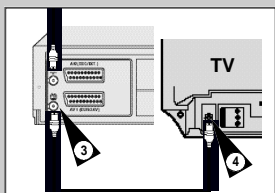
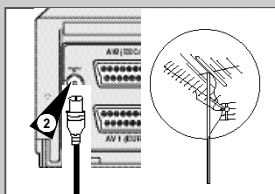

DK

Tilslutning til fjernsynet med SCART kabel

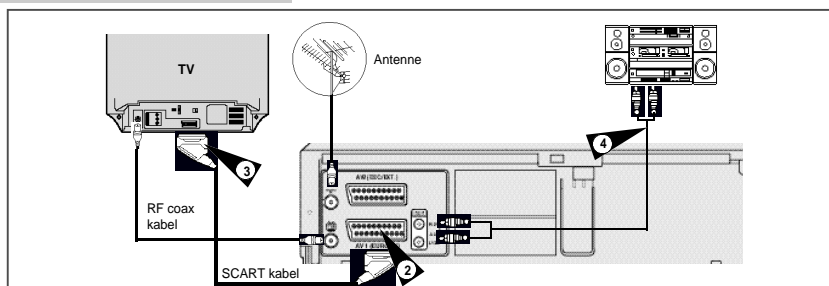

De kan tilslutte videobåndoptageren til fjernsynet ved hjælp af SCART kabel, hvis indgangene er tilgængelige på fjernsynet.

Dermed opnår De:

- ◆ **Bedre kvalitet på lyd og billeder**
 - ◆ **Enklere opsætning af videobåndoptageren**
- ☞ Uanset den valgte type forbindelse, skal det medfølgende koaksialkabel altid tilsluttes, ellers kan De ikke se billeder på skærmen, når videobåndoptageren er slukket.
- ◆ Kontroller at både fjernsynet og videobåndoptageren er slukket før tilslutning af kabler.

De kan tilslutte Deres video til Deres Hi-Fi system. *(Kun SV-6553X/SV-6552X/SV-6513X/SV-6512X)
Eksempel: De ønsker at drage fordel af lyd kvaliteten fra Deres Hi-Fi system, når De ser TV eller når De optager på Deres video.

- 1 Tilslut koaksialkablet som angivet i foregående afsnit.
- 2 Tilslut en ende af SCART kablet til AV1 (EURO AV) stikket bag på videobåndoptageren.
- 3 Sæt den anden ende i konektor på fjernsynet.
- 4 Sæt audio udgangskablet i audio stikkene bag på videobåndoptageren. Sæt den anden ende af audiokablet i indgangstikkene på Hi-Fi stereoanlægget. *(Kun SV-6553X/SV-6552X/SV-6513X/SV-6512X)

10

Tilslutning af decoder til kodede betalings-TV-udsendelser

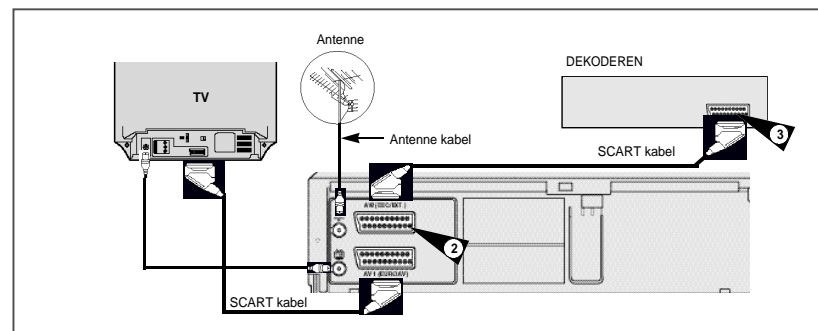

Denne videobåndoptager er beregnet til at modtage kodede betalings-TV-udsendelser.

Eksempel: Premiereudsendelser.

Du kan:

- ◆ Optage et kodet program mens du kigger på en anden kanal
 - ◆ Optage fra en anden kanal, mens du kigger på et kodet program
- ☞ Når dekoderen er tilsluttet AV2 indgangen, skal AV2 SET være indstillet til DEC.

- 1 Tilslut videobåndoptageren til fjernsynet ved hjælp af et SCART kabel, som angivet på side 10.
- 2 Sæt SCART kablet med dekoderen i AV2 (DEC./EXT.) stikket bag på videobåndoptageren.
- 3 Sæt den anden ende i dekoderen.

DK

11

Tilslut Deres video til en satellit receiver eller andet udstyr

De kan tilslutte Deres VCR til satellit receiveren eller en anden VCR ved hjælp af et SCART kabel, hvis de nødvendige output forefindes på det valgte udstyr. De følgende illustrationer giver et par eksempler på tilslutningsmulighederne.

1. AV2 (DEC./EXT.) : V.h.a. 21-pin Scart kabel

Tilslut SCART kablet til satellit receiveren eller andet udstyr via AV2 (DEC./EXT.) stikket på bagsiden af videomaskinen.

Efter at De har lavet tilslutningen, vælges kilde ved at trykke på INPUT på fjernbetjeningen og vælge AV2.

2. V.h.a. COAX (antenne) kabel

Efter tilslutningen skal De vælge den forudstillede station, der modtages via satellit receiveren.

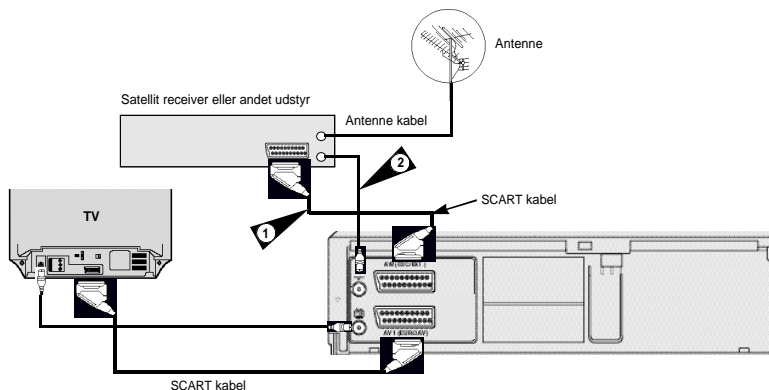

12

Tilslut og Auto set up

Deres video vil automatisk indstille sig selv, når der bliver tilsluttet 220V for første gang. TV stationer lagres i hukommelsen. Denne proces tager nogle få minutter. Deres video er derefter klar til brug.

- 1 Tilslut antenne kablet som vist på side 11. (tilslut Deres video til TV'et v.h.a. antenne kablet).
- 2 Tilslut videoen til 220V stikkontakt.
Resultat: **LANGUAGESE** menuen vises.
- 3 Vælg ønsket sprog ved at trykke på **▲** eller **▼** knapperne.
- 4 Tryk på OK for at gemme det valgte sprog.
- 5 Tryk på OK knappen.
Resultat: **COUNTRY SELECTION** menuen vises.
- 6 Tryk på **▲** eller **▼** knapperne for at vælge Deres land.
Videobåndoptageren søger efter stationerne i henhold til en indkodet referenceliste gældende for det valgte land.
- 7 Tryk på OK knappen.
 - ◆ Det antal stationer som automatisk gemmes af videobånd optageren afhænger af det fundne antal stationer (land, modtageforhold, mv.).
 - ◆ Processen afsluttes efter nogle minutter. Derefter vises aktuelt tidspunkt og dato automatisk.
- 8 Kontrollér dato og ur.
Hvis der vises
 - ◆ Korrekt, tryk MENU-knappen ned to gange for at komme ud af menuen.
 - ◆ Ukorrekt, se side 15

➤ Automatisk indstilling kan udføres ved at man fortsætter med trykke på **■** (stop) på videobåndoptageren i 5 sekunder eller mere, uden at der er sat noget bånd i.

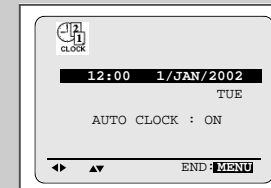
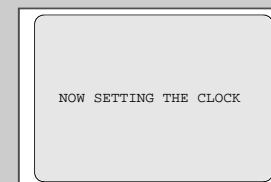
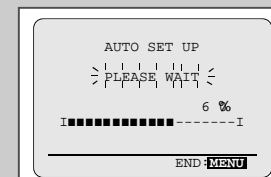
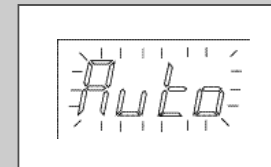
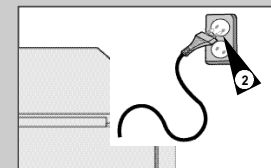
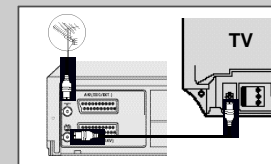

13

Indstilling af fjernsynet til videobåndoptageren

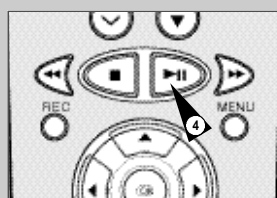
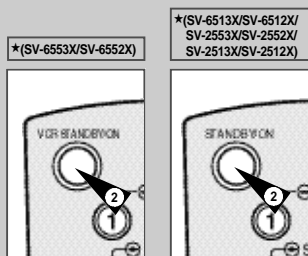

Det er kun nødvendigt at indstille fjernsynet til videobåndoptageren hvis De ikke anvender et SCART kabel.

➤ For at se billeder fra videobåndoptageren når det ovennævnte kabel anvendes, skal fjernsynet indstilles til audio-/videofunktionen (AV).

- 1 Tænd fjernsynet.
- 2 Tænd videobåndoptageren ved at trykke på STANDBY/ON foran på videobåndoptageren eller VCR STANDBY/ON (STANDBY/ON) på fjernbetjeningen.
- 3 Vælg en programposition på fjernsynet, som skal reserveres til brug af videobåndoptageren.
- 4 Kontrollér at videobåndoptageren starter med at læse videobåndet. Hvis dette ikke er tilfældet, så tryk på ►II.
- 5 Start en scanning på fjernsynet eller indstil fjernsynet til UHF kanal36.
- 6 Finindstil fjernsynet indtil mønsteret står klart og tydeligt.
- 7 Hvis De ikke kan finde billede eller lyd, eller der er støj på billedet fra andre kanaler, er det måske nødvendigt at ændre output signalet fra Deres video (se problemløsning i denne vejledning).
- 8 Når billede og lyd er perfekt, gemmes programmet på det ønskede programnummer på Deres TV
Resultat: Dette program er nu reserveret til brug af videobåndoptageren.

Isætning af batterier i fjernbetjeningen

Der skal isættes eller udskiftes batterier i fjernbetjeningen, når man:

- ◆ Køber videobåndoptageren
- ◆ Syner, at fjernbetjeningen ikke længere virker korrekt

- 1 Skub tappen i pilens retning for at løsgøre batterirummets låg bag på fjernbetjeningen.
- 2 Isæt to AA, R6 eller lignende batterier (medfølger). Sørg for at vende batterierne rigtigt:
 - ◆ + på batteriet mod + på fjernbetjeningen
 - ◆ - på batteriet mod - på fjernbetjeningen
- 3 Sæt låget på igen ved at sætte det på bunden af fjernbetjeningen og skubbe det tilbage på plads.

➤ Bland ikke forskellige batterityper (f.eks. mangan og alkali) med hinanden.

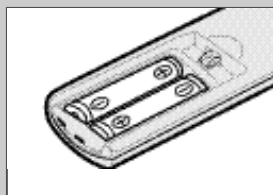
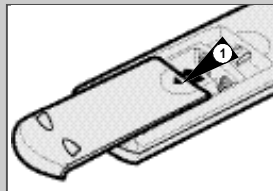

Indstilling af dato og ur

Videobåndoptageren har et 24-timers ur og en kalender til:

- ◆ Automatisk afbrydelse af programmeret optagelse
- ◆ Indstilling af videobåndoptageren til automatisk optagelse af et program

Dato og ur skal indstilles når:

- ◆ Videobåndoptageren købes

- ☞ Datoen og uret indstilles automatisk fra udsendelsens signal, men denne funktion virker ikke, hvis der ikke er noget Teletext-signal.
- ◆ Glem ikke at indstille uret, når der skiftes fra vinter- til sommertid og omvendt.

- 1 Tryk på MENU på fjernbetjeningen.
Resultat: Programmenuen vises.
- 2 Tryk på knapperne ▲, ▼ eller ◀, ▶ for at vælge CLOCK SET.
- 3 Tryk på OK knappen.
Resultat: C L O C K S E T menuen vises.
- 4 Tryk på ◀ eller ▶ for at vælge timetalet, minutter, dag, måned og år.
Resultat: Den valgte mulighed blinker.
- 5 Tryk på ▲ eller ▼ for at forøge eller nedsætte værdien.
Resultat: Ugedagen vises automatisk.
➤ Hold ▲ eller ▼ trykket ned for at bladre hurtigt.
- 6 Tryk to gange på MENU, når De er færdig for at afslutte menuen.

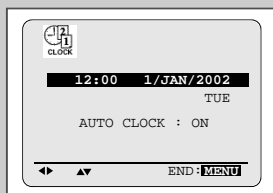
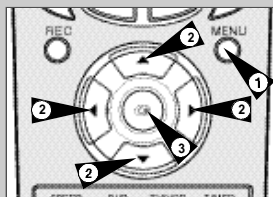

DK

Fremvisning/sletning af on-screen information



★(SV-6553X/SV-6552X/SV-6513X/SV-6512X)

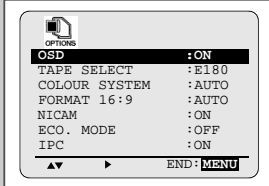

★(SV-2553X/SV-2552X/SV-2513X/SV-2512X)

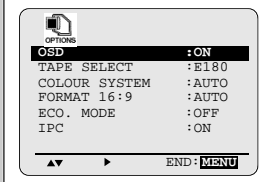

Videobåndoptageren viser det meste af informationen både på videobåndoptageren og fjernsynet.

Man kan vælge at vise eller slette denne information på/fra TV-skærmen (bortset fra funktionerne index, timer programming og ShowView ★ (kun SV-6553X/SV-6552X/SV-2553X/SV-2552X), som ikke kan slettes).

- Tryk på MENU på fjernbetjeningen.
Resultat: Programmenuen vises.
- Tryk på knapperne ▲, ▼ eller ◀, ▶ for at vælge USER SET.
- Tryk på OK knappen.
Resultat: USER SET menuen vises.
- Tryk på den tilsvarende ▲ eller ▼ knap, indtil OSD vises.
- For at... Tryk på ◀ eller ▶, indtil...
Vise on-screen information ON vises.
Gemme on-screen information OFF vises.
- Tryk to gange på MENU, når De er færdig for at afslutte menuen.

Indstilling af videobåndoptagerens Output kanal

Hvis De ikke kan finde testmønstreret eller hvis der er forstyrrelser fra nærliggende kanaler under justeringen af fjernsynet til videobåndoptageren. De kan i dette tilfælde ændre VCR output kanalen for at justere frekvensen, hvor informationen vises på skærmen.

- Tryk på MENU på fjernbetjeningen.
Resultat: Programmenuen vises.
- Tryk på knapperne ▲, ▼ eller ◀, ▶ for at vælge INSTALLATION.
- Tryk på OK knappen.
Resultat: INSTALLATION menuen vises.
- Tryk på den tilsvarende ▲ eller ▼ knap, indtil VCR OUTPUT CH vises.
- Vælg den nødvendige output kanal (CH21-CH69) ved at trykke på ◀ eller ▶ knapperne.
- Tryk to gange på MENU, når De er færdig for at afslutte menuen. Derefter kan du indstille fjernsynet igen (se side 14).

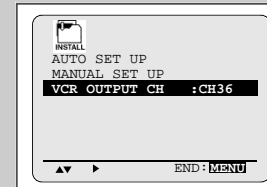
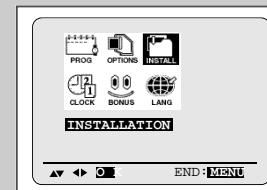

Valg af sprog

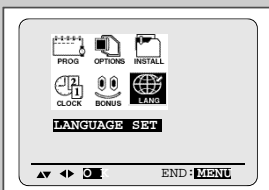

De kan ændre sproget, som anvendes til oplysningerne, der vises på skærmen.

- Tryk på MENU på fjernbetjeningen.
Resultat: Programmenuen vises.
- Tryk på knapperne ▲, ▼ eller ◀, ▶ for at vælge LANGUAGE SET.
- Tryk på OK knappen.
Resultat: LANGUAGE SET menuen vises.
- Vælg ønsket sprog ved at trykke på ▲ eller ▼ knapperne.
- Tryk på OK for at gemme det valgte sprog.
- Tryk på MENU-knappen for at gå ud af menuen.
Resultat: Fremover vises al on-screen information på valgte sprog.

Valg af RF-out lyd indstilling (B/G-D/K) ★(kun SV-6553X/SV-6552X/SV-6513X/SV-6512X)

De kan vælge audiosystem (B/G or D/K) alt efter hvilket TV De tilslutter til Deres video.

- Tryk på MENU på fjernbetjeningen.
Resultat: Programmenuen vises.
- Tryk på knapperne ▲, ▼ eller ◀, ▶ for at vælge INSTALLATION.
- Tryk på OK knappen.
Resultat: INSTALLATION menuen vises.
- Tryk på den tilsvarende ▲ eller ▼ knap, indtil TV SYSTEM vises.
- Tryk på knappen for at vælge G eller K.
- Tryk to gange på MENU, når De er færdig for at afslutte menuen.

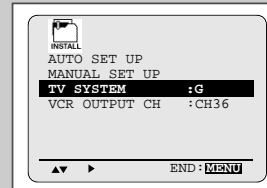

Automatisk indstilling af faste stationer

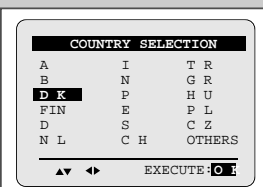
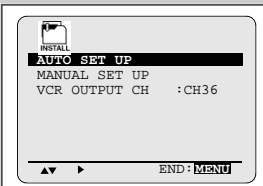
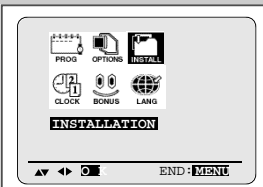

Forkortelse	Land	Forkortelse	Land
A	Østing	E	Spanien
B	Belgien	S	Sverige
DK	Danmark	CH	Schweiz
FIN	Finland	TR	Tyrkiet
D	Tyskland	GR	Grækenland
NL	Holland	HU	Ungarn
I	Italien	PL	Polen
N	Norge	CZ	Tjekkiet
P	Portugal		

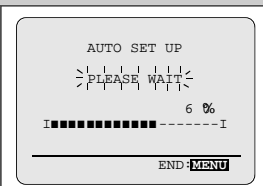
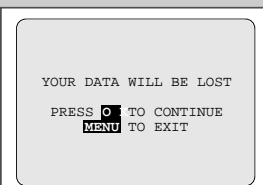

De behøver ikke at indstille stationerne hvis De har benyttet automatisk indstilling (se side 13 Plug & Auto Set up).

Videobåndoptageren indeholder en indbygget tuner, som anvendes til at modtage TV-udsendelser. Den kan også modtage kabel TV-udsendelser.

Man skal i forvejen indstille de stationer, som skal modtages via tuner. Dette kan ved:

- ◆ Plug & Auto Set up (se side 13)
- ◆ Automatisk
- ◆ Manuelt (se side 19)

Der kan gemmes op til 80 stationer.

➤ For at videobåndoptageren kan afkode en kodet TV-station, skal dekoderen aktiveres efter scanningen.

- 1 Tryk på MENU knappen på fjernbetjeningen.
Resultat: Programmenuen vises.
- 2 Tryk på knapperne ▲, ▼ eller ◀, ▶ for at vælge **INSTALLATION**.
- 3 Tryk på OK knappen.
Resultat: **INSTALLATION** menuen vises.
- 4 Tryk på den tilsvarende ▲ eller ▼ knap, indtil **AUTO SET UP** vises. Tryk på ▶ knappen for at vælge dette.
Resultat: **COUNTRY SELECTION** menuen vises.
- 5 Tryk på ▲ eller ▼ knapperne for at vælge Deres land.
➤ Videobåndoptageren søger efter stationerne i henhold til en indkodet referenceliste gældende for det valgte land.
- 6 Tryk på OK knappen.
Resultat: Der vises en meddelelse om, at alle kanaler, som er indstillet på videobåndoptageren, bliver slettet.
- 7 Tryk på OK for at starte Auto scanningen.
Resultat:
 - ◆ **PLEASE WAIT** blinker på Deres TV-skærm.
 - ◆ Det første frekvensbånd scannes og den første fundne station vises og gemmes.
 - ◆ Videobåndoptageren søger dernæst efter den anden station og så videre.
 - ◆ Når den automatiske scanning er klar, skifter videobåndoptageren automatisk til program 1.
- Det antal stationer, som automatisk gemmes af videobåndoptageren afhænger af det fundne antal stationer (land, modtageforhold, mv.).
- 8 Hvis De ønsker at annullere den automatiske søgning før den er færdig trykker De på MENU knappen tre gange for at komme ud af menuen.

-
- ◆ Tid og ur indstilles automatisk via det udsendte signal. Hvis signalet er svagt eller der opstår ekkobilleder, bliver ur og dato muligvis ikke indstillet automatisk. I så fald må disse indstilles manuelt. (se side 15)
 - ◆ Når Auto scanningen er færdig, vil flere stationer måske være gemt flere gange; vælg de stationer med den bedste modtagelse og slet de stationer, der ikke er brug for (se side 20).

Manuel indstilling af faste stationer

Man behøver ikke indstille stationerne manuelt, hvis man allerede har indstillet dem automatisk.

➤ For at videobåndoptageren kan afkode en kodet TV-station, skal dekoderen tændes efter scanningen.

- 1 Tryk på MENU knappen på fjernbetjeningen.
Resultat: Programmenuen vises.
- 2 Tryk på knapperne ▲, ▼ eller ◀, ▶ for at vælge **INSTALLATION**.
- 3 Tryk på OK knappen.
Resultat: **INSTALLATION** menuen vises.
- 4 Tryk på den tilsvarende ▲ eller ▼ knap, indtil **MANUAL SET UP** vises.
- 5 Tryk på ▶ knappen for at vælge **MANUAL SET UP** option.
Resultat: **TV STATION TABLE** menuen vises.
- 6 Tryk på ▲ eller ▼ knapperne for at vælge det ønskede programnummer.
- 7 Tryk på ▶ knappen for at forudindstille stationen.
Resultat: **MANUAL TUNING** menuen vises.
- 8 Tryk på ◀ eller ▶ knapperne for at starte scanning.
Resultat: Frekvensbåndet scannes og den første fundne station vises.
Hvis De kender nummeret på den kanal, De ønsker tryk da på det numeriske tastatur på fjernbetjeningen, f.eks., ønskes E21, tryk først "0" og derefter "2", "1" (se side 45).
- 9 Tryk på ▼ knappen, indtil **DECODER** vises.
- 10 Tryk på ▶ knappen for at aktivere eller deaktivere brugen af dekoder på tv stationen, hvis nødvendigt.
- 11 Tryk på ▲ eller ▼ knappen, indtil **NAME** vises.
Stationens navn indstilles automatisk ud fra sendesignalet.
- 12 Tryk på ▶ knappen for at ændre programmets navn.
Resultat: Det første bogstav i navnet blinker.
- 13 **For at...** **Gøres følgende...**
Vælg et bogstav eller tal i navnet Tryk på ▲ eller ▼ knappen, indtil det ønskede bogstav eller tal vises.
Flyt til det næste eller forrige bogstav eller tal Tryk på henholdsvis ▶ eller ◀ knapperne.
- 14 **Hvis man...** **Så...**
Ønsker at gemme den fremviste station
 - ◆ Tryk på den tilsvarende ▲ eller ▼ knap, indtil valgmuligheden **MFT** vises.
 - ◆ Tryk på ◀ eller ▶ knapperne for at justere billedet, hvis det er påkrævet
 - ◆ Tryk på OK for at gemme stationen
- Ikkeønsker at gemme den fremviste station
 - ◆ Tryk på den tilsvarende ▲ eller ▼ knap, indtil valgmuligheden **CH** vises.
 - ◆ Tryk på ◀ eller ▶ knappen for at scanne videre på frekvensbåndet og fremvise næste station
 - ◆ Gå tilbage til begyndelsen af trin 14
- 15 Gentag denne fremgangsmåde fra trin 6 og frem, indtil alle de ønskede stationer er gemt.
- 16 Til slut, tryk tre gange på MENU knappen for at kunne afslutte menuen.

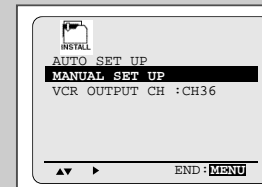

* TV STATION TABLE *				
P R	C H	NAME	DEC	
1	002	CAEB	OFF	
2	---	---	OFF	
3	---	---	OFF	
4	---	---	OFF	
5	---	---	OFF	

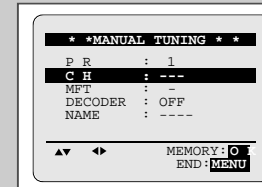

Sletning af en fast station

Hvis der er gemt en TV-station:

- ◆ Man ikke har brug for
- ◆ På en forkert programposition

kan stationen slettes.

- 1 Tryk på MENU knappen på fjernbetjeningen.
Resultat: Programmenuen vises.
- 2 Tryk på knapperne ▲, ▼ eller ◀, ▶ for at vælge **INSTALLATION**.
- 3 Tryk på OK knappen.
Resultat: **INSTALLATION** menuen vises.
- 4 Tryk på den tilsvarende ▲ eller ▼ knap, indtil **MANUAL SET UP** vises.
- 5 Tryk på ► knappen for at vælge dette.
Resultat: **TV STATION TABLE** menuen vises.
- 6 Tryk på den tilsvarende ▲ eller ▼ knap, indtil den ønskede forhåndsindstillede TV-station vises.
- 7 Tryk på CLR/RST knappen.
- 8 Gentag samme procedure fra trin 6 og frem, indtil alle de ønskede stationer er slettet.
- 9 Til slut, tryk tre gange på MENU knappen for at kunne afslutte menuen.

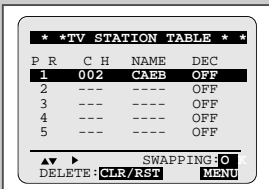
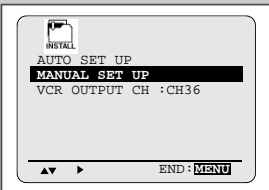

Ændring af skemaet over faste stationer

Man kan genindstille de faste TV-stationer med det programnummer, man ønsker at give stationen

- 1 Tryk på MENU knappen på fjernbetjeningen.
Resultat: Programmenuen fremvises.
- 2 Tryk på knapperne ▲, ▼ eller ◀, ▶ for at vælge **INSTALLATION**.
- 3 Tryk på OK knappen.
Resultat: **INSTALLATION** menuen vises.
- 4 Tryk på den tilsvarende ▲ eller ▼ knap, indtil **MANUAL SET UP** vises.
Tryk på ► knappen for at vælge dette.
Resultat: **TV STATION TABLE** menuen vises.
- 5 Tryk på den tilsvarende ▲ eller ▼ knap, indtil det ønskede forhåndsindstillede TV-program vises.
Resultat: Den valgte station fremvises samtidig på TV-skærmen.
- 6 For at ændre det programnummer, som er tildelt stationen, trykker man på OK-knappen på fjernbetjeningen. (I eksemplet flyttes TV stationen fra programnummer 1 til programnummer 3)
- 7 Tryk på ▲ eller ▼ knappen for at vælge den ønskede position. Tryk så OK igen for at bekræfte positionen.
- 8 De kan ændre stationen igen ved at gentage fremgangsmåden fra trin 5 og videre frem.
- 9 Til slut, tryk tre gange på MENU knappen for at kunne afslutte menuen.

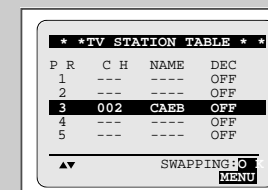
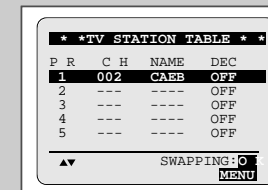
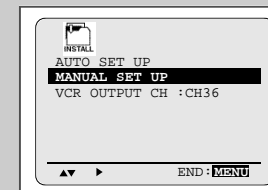

Skift mellem TV og VCR funktion

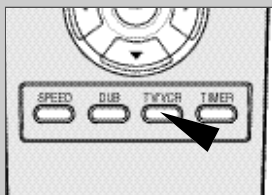

TV/VCR knappen giver mulighed for at optage én kanal med videobåndoptageren, mens man ser på en anden kanal i fjernsynet.

VCR indikator...	Fjernsyn...
Tændt	Fjernsynet skal være indstillet på videokanalen, så man kan se hvad videobåndoptageren er i gang med. Fjernsynet modtager billedet fra videobåndoptageren og man kan vælge kanaler med PROG (▲ eller ▼) knapperne på videobåndoptageren eller PROG/TRK (▲ eller ▼)/PROG (▲ eller ▼) på dens fjernbetjening.
Slukket (eller slukket videobåndoptager)	Fjernsynet modtager billedet fra hjemmets antenne eller kabel TV-system, som det gjorde før videobåndoptageren blev tilsluttet. PROGRAM (▲ eller ▼) knapperne på fjernsynet bruges til at vælge kanalerne.

For at tænde og slukke VCR indikatoren, skal der blot trykkes på TV/VCR knappen.

DK

Valg af videobåndtype

Hvis man ønsker at anvende båndtælleren til at vise den resterende tid på et videobånd, skal man angive den isatte videobåndtype.

- Tryk på MENU på fjernbetjeningen.
Resultat: Programmenuen vises.
- Tryk på knapperne ▲, ▼ eller ◀, ▶ for at vælge USER SET.
- Tryk på OK knappen.
- Tryk på den tilsvarende ▲ eller ▼ knap, indtil TAPE SELECT vises.
- Tryk på ◀ eller ▶ knapperne det nødvendige antal gange, indtil den korrekte videobåndlængde vises.

```

      E180 → E240
      E300 ← E260
      
```
- Tryk to gange på MENU for at afslutte menuen.



★(SV-6553X/SV-6552X/SV-6513X/SV-6512X)

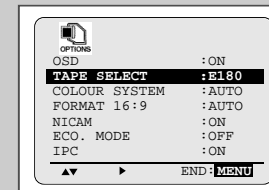

★(SV-2553X/SV-2552X/SV-2513X/SV-2512X)

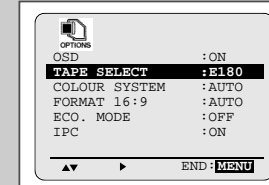

DK

Valg af optagelseshastighed ★(kun SV-6553X/SV-6552X/SV-6513X/SV-6512X)

Et videobånd kan optages ved to forskellige hastigheder:

- ◆ SP (standardafspilning)
- ◆ LP (lang afspilning)

Funktionen lang afspilning:

- ◆ Hvert videobånd varer dobbelt så lang tid
- ◆ Optagelsen er af lidt dårligere kvalitet

For at optage på et videobånd...	Tryk på knappen SPEED på fjernbetjeningen, indtil...
Med standardafspilning	SP vises.
Med lang afspilning	LP vises.

Type	Optagetid (SP)
E-180	180 min. eller 3 timer
E-240	240 min. eller 4 timer
E-260	260 min. eller 4 timer og 20 min.
E-300	300 min. eller 5 timer

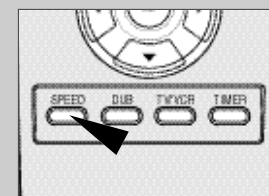

NICAM ★(kun SV-6553X/SV-6552X/SV-6513X/SV-6512X)

NICAM programmer er opdelt i 3 typer: NICAM stereo, NICAM mono og 2 sprog (udsendes i et andet sprog). NICAM programmer er altid suppleret med en standard mono signal og De kan vælge den ønskede lyd. Se venligst side 34.

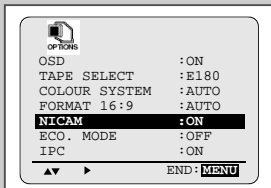

- Tryk på MENU på fjernbetjeningen.
Resultat: Programmenuen vises.
- Tryk på knapperne ▲, ▼ eller ◀, ▶ for at vælge USER SET.
- Tryk på OK knappen.
Resultat: USER SET menuen vises.
- Tryk på den tilsvarende ▲ eller ▼ knap, indtil NICAM vises.
- For... Tryk på ◀ eller ▶, indtil...
Mono indstilling OFF vises.
OFF: Vælg kun mono optagelse ved en lyd optagelse i NICAM, hvis stereolyden bliver forvrænget af udefrakommende årsager.
NICAM indstilling ON vises.
ON: Vælg normalt denne indstilling.
- Tryk to gange på MENU, når De er færdig for at afslutte menuen.

Sikring af et optaget videobånd

Videobånd har en sikkerhedstap, som skal forhindre utilsigtet sletning. Når denne tap er fjernet, kan der ikke optages på båndet.

- For at sikre et videobånd brækkes tappen af ved hjælp af en lille skruetrækker.
- For senere at optage på et sikret videobånd (afbrækket sikkerhedstap), klæbes hullet over med tape.

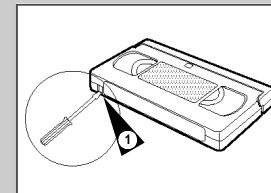

Øjeblikkelig optagelse af et program

Før et program kan optages, skal der være faste stationer (medmindre der optages via en ekstern videokilde). Se siderne 18-19 hvis der ikke er indstillet faste stationer.

- Tænd fjernsynet.
- For at overvåge det program der optages, vælges fjernsynskanalen, som er reserveret til videobåndoptageren (eller AV indgangen, hvis denne anvendes).
- Isæt videobåndet, hvorpå programmet skal optages med ruden synlig og intakt sikkerhedstap eller åbningen dækket med tape.
Resultat: Videobåndoptageren tændes automatisk.
- Vælg:
 - Stationen som skal optages ved hjælp af PROG/TRK (▲ eller ▼) eller PROG (▲ eller ▼)
 - AV1, AV2 eller AUX ★(kun SV-6553X/SV-6552X/SV-6513X/SV-6512X) kilden ved hjælp af INPUT knappen for en satellittuner eller ekstern videokilde
 Resultat: Kanalnummeret vises og programmet kan ses på fjernsynet.
- Hold REC nede i mindst ét sekund for at starte optagelsen.
Resultat: Optageindikatoren vises på fjernsynet og videobåndoptagerens display. Et indeks optages på båndet (se side 36).
- Tryk én gang på ■ for at standse optagelsen.

- Hvis videobåndet skydes ud, når optagelse startes, skal De kontrollere, at sikkerhedstappen er intakt eller åbningen er dækket med tape.
- Hvis båndet når til slutningen under optagelsen, spoles videobåndet automatisk tilbage.

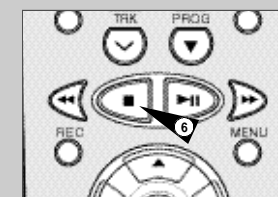
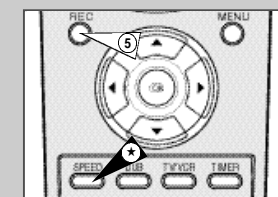
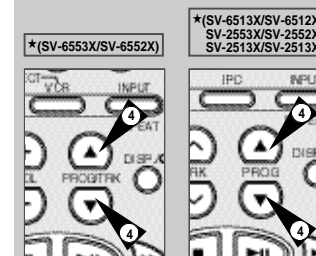

Optagelse af et program med automatisk stop

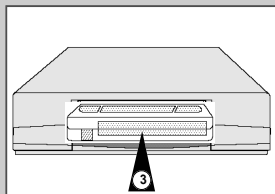

*(SV-6553X/SV-6552X)

*(SV-6513X/SV-6512X/
SV-2553X/SV-2552X/
SV-2513X/SV-2513X)

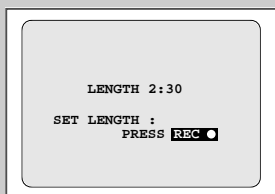
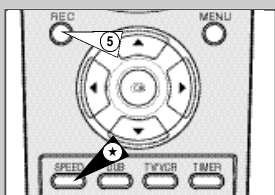
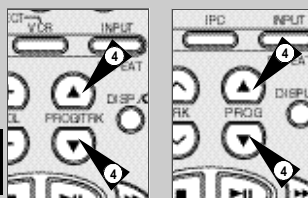

Med denne funktion kan du optage op til ni timers programmer. (LP)
Videobåndoptageren stopper automatisk efter den indstillede tid.

- 1 Tænd fjernsynet.
- 2 For at overvåge det program der optages, vælges fjernsynskanalen, som er reserveret for videobåndoptageren (eller AV indgangen hvis denne anvendes).
- 3 Isæt videobåndet, hvorpå programmet skal optages med ruden synlig og intakt sikkerhedstap eller åbningen dækket med tape.
Resultat: Videobåndoptageren tændes automatisk.
- 4 Vælg:
 - ◆ Stationen som skal optages ved hjælp af PROG/TRK (▲ eller ▼)/ PROG (▲ eller ▼) eller
 - ◆ AV1, AV2 eller AUX *(kun SV-6553X/SV-6552X/SV-6513X/SV-6512X) kilden ved hjælp af INPUT knappen for en satellittuner eller ekstern videokilde**Resultat:** Kanalnummeret vises og programmet kan ses på fjernsynet.
- ★ Med SV-6553X/SV-6552X/SV-6513X/SV-6512X kan du vælge optagehastigheden (SP/LP). Tryk på SPEED knappen.(seside 23).
- 5 Hold REC nede i mindst ét sekund for at starte optagelsen.
Resultat: Optageindikatoren vises på fjernsynet og videobåndoptagerens display. Et indeks optages på båndet (se side 36).
- 6 Tryk på REC knappen flere gange for at forøge optagetiden i:
 - ◆ 30-minutters trin op til fire timer
 - ◆ 1-times trin op til ni timer (LP)**Resultat:** Længden vises på videobåndoptageren og fjernsynet. Det valgte program optages i den indstillede tid. Efter denne tid, standser videobåndoptageren automatisk optagelsen.
- 7 Hvis optagelsen skal annulleres før slut, trykker man på VCR STANDBY/ON (STANDBY/ON).



Hvis båndets slutning nås under optagelse:

- ◆ Optagelsen stopper
- ◆ Videobåndoptageren slukker automatisk

Anvendelse af funktionen ShowView™ ★(kun SV-6553X/SV-6552X/SV-2553X/SV-2552X)

Før indstilling af videobåndoptageren:

- ◆ Tænd både fjernsynet og videobåndoptageren
- ◆ Check at dato og tid er korrekt
- ◆ Isæt videobåndet, som programmet skal optages på (sikkerhedstap intakt)

Der kan indstilles op til seks programmer.

- 1 Tryk på TIMERknappen.
Resultat: **TIMER METHOD** menuen vises.
- 2 Tryk på ▲ eller ▼ knappen, indtil **SHOWVIEW** vises.
- 3 Tryk på ► knappen for at vælge **SHOWVIEW**.
Resultat: En meddelelse vises for, at man kan indkode ShowView koden.
 - ☛ Hvis alle seks programmer er indstillet, vises meddelelsen **TIMER IS FULL**. Se side 30, hvis en indkodet optagelse skal annulleres.
- 4 Tryk på de numeriske knapper for at indtaste koden (fra fjernsynsoversigten) ud for programmet, som skal optages.
 - Hvis ShowView koden skal rettes under indtastning:
 - ◆ Tryk på ◀ knappen indtil det ciffer som skal rettes slettes
 - ◆ Indtast det korrekte ciffer
- 5 Tryk på MENU knappen.
Resultat: Information om programmet vises.
 - ☛ Når ShowView funktionen anvendes for første gang med gemte stationer, blinker programnummeret. Denne ene gang skal De taste programnummeret ved at trykke på ▲ eller ▼ knapperne. Se følgende side hvis:
 - ◆ Programnummeret eller tiderne blinker
 - ◆ Programmet skal ændres
- 6 Tryk på MENU knappen, hvis programmet og tiderne er korrekt.
- 7 Tryk på VCR STANDBY/ON (STANDBY/ON) knappen for at aktivere timeren.
- 8 Der henvises til side 30:
 - ◆ Kontrollere at videobåndoptageren er programmeret korrekt
 - ◆ Annullere en indkodet optagelse

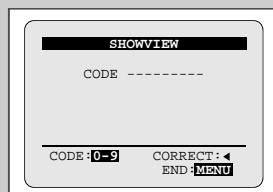
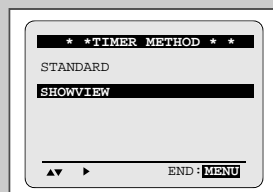
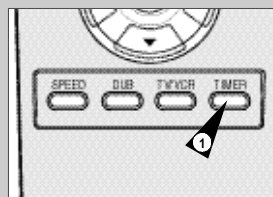

★(SV-6553X/SV-6552X)

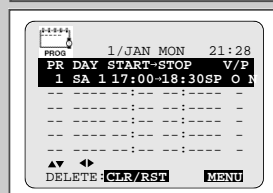

★(SV-2553X/SV-2552X)

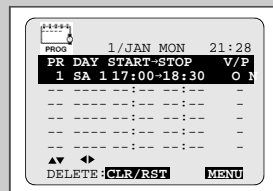

DK

Ændring af ShowView programmering ★(kun SV-6553X/ SV-6552X/SV-2553X/SV-2552X)

Hvis der skal rettes i det fremviste program eller bestemte dele skal ændres, såsom optagelseshastighed, kan dette gøres, før der igen trykkes på MENU for at bekræfte.

Hvis man vil...	Så...
Vælg en anden indgangskilde end tuner (AV1, AV2 eller AUX ★(kun SV-6553X/SV-6552X))	<ul style="list-style-type: none"> Tryk på ◀ eller ▶ knapperne, indtil PR punktet blinker. Tryk en eller flere gange på INPUT knappen for at ændre den valgte indgangskilde. <p>Resultat: Programnummeret erstattes af:</p> <ul style="list-style-type: none"> A1, A2 eller AU ★(kun SV-6553X/SV-6552X) til satellit tuner eller eksternt video input (til brug for en anden video f.eks.). <p>➤ Indgangskilden skal vælges før andre værdier ændres.</p>
Optage et program hver dag (mandag til søndag) på samme tidspunkt	<ul style="list-style-type: none"> Tryk på ◀ eller ▶ knapperne, indtil DAY punktet blinker. Tryk på ▲ eller ▼ knapperne, indtil DLY (daglig) værdien vises.
Optage et program hver uge på samme dag og samme tidspunkt	<ul style="list-style-type: none"> Tryk på ◀ eller ▶ knapperne, indtil DAY punktet blinker. Tryk på ▲ eller ▼ knapperne, indtil W- (Uge) værdien vises, efterfulgt af den ønskede dag. <p>Eksempel: W-SA (uge lørdag)</p>
Forlænge optagetiden	<ul style="list-style-type: none"> Tryk på ◀ eller ▶ knapperne, indtil STOP punktet blinker. Tryk på ▲ eller ▼ knapperne for at forøge eller nedsætte stoptiden.
Vælg VPS/PDC optagelse	<ul style="list-style-type: none"> Tryk på ◀ eller ▶ knapperne, indtil V/P punktet blinker. Tryk på ▲ eller ▼ knapperne til ON eller *- * vises i displayed. <p>☞ Vælg ikke PDC medmindre De er helt sikker på, at det program De ønsker at optage bliver sendt med en PDC kode.</p> <p>Vælger De PDC ON i programmeringen, og udsendelsen ikke sendes med PDC KODE, risikerer De, at optagelsen ikke finder sted. DERFOR: kun PDC kode ved programmer, der udsendes med PDC kode.</p>
Vælg optagelseshastighed ★(kun SV-6553X/SV-6552X)	<ul style="list-style-type: none"> Tryk på ◀ eller ▶ knapperne, indtil optagelseshastighed punktet blinker. Tryk på ▲ eller ▼ knapperne, indtil den korrekte angivelse vises: <ul style="list-style-type: none"> AUTO (Valg af automatisk bånd hastighed) : se side 29 SP (standardafspilning) LP (lang afspilning)

Forhåndsindstillet programoptagelse

En timer-funktion gør det muligt at forhåndsindstille optagelse af et program, indtil en måned før programmet bliver sendt. Man kan forhåndsindstille optagelse af max. seks programmer.

☞ Før en optagelse indkodes, skal man kontrollere at dato, tid og sprog er korrekt.

- Indsæt kassetten. Tryk på TIMER på fjernbetjeningen. Tryk på TIMER på fjernbetjeningen. Tryk på ▲ eller ▼ knappen for først at vælge STANDARD-indstillingen, og tryk dernæst på ▶ knappen, eller Tryk på MENU på fjernbetjeningen. Resultat: Programmenuen vises. Tryk på OK knappen. Resultat: TIMER PROGRAMMING menuen vises.
 - Tryk på ▶ for at vælge indgangskilden.
 - Vælg ønsket station ved at trykke på ▲, ▼ knapperne eller INPUT for at vælge AV1, AV2 eller AUX ★(kun SV-6553X/SV-6552X/SV-6513X/SV-6512X) indgang.
 - Tryk på ▶ for at vælge dagen for optagelsen.
 - Vælg ønsket dag ved at trykke på ▲ eller ▼ knapperne.
 - Tryk på ▶ for at vælge starttidspunktet for optagelsen.
 - Vælg ønsket timetal ved at trykke på ▲ eller ▼ knapperne.
 - Tryk på ▶ for at vælge minuttallet.
 - Vælg ønsket minuttal ved at trykke på ▲ eller ▼ knapperne.
 - Tryk på ▶ for at vælge sluttidspunktet for optagelsen.
 - Vælg optagelsens sluttidspunkt ved at trykke på ▲ eller ▼ knapperne, dvs. samme procedure som ved valg af optagelsens starttidspunkt.
- ★ Med SV-6553X/SV-6552X/SV-6513X/SV-6512X kan du vælge optagelseshastigheden.
- Tryk på ▶ for at vælge optagelseshastighed. (AUTO/SP/LP)
 - Tryk på ▲ eller ▼ knapperne for at skifte mellem optagelseshastighederne AUTO, SP (standardafspilning) og LP (lang afspilning).
- Tryk på ▶ for at vælge optagefunktionen VPS eller PDC(V/P).
 - Tryk på ▲ eller ▼ knapperne for at skifte mellem VPS eller PDC funktion (mærket ON) og ikke-VPS/PDC funktion (mærket -).
 - Tryk på MENU knappen, når De er færdig.
 - Tryk på VCR STANDBY/ON (STANDBY/ON) knappen for at aktivere timeren. Resultat: Før videobåndoptageren starter optagelsen, sammenlignes den indkodede varighed med den resterende tid på videobåndet.

☞ Automatisk valg af afspilningshastighed: ★(kun SV-6553X/SV-6552X/SV-6513X/SV-6512X) Videobåndoptagerens funktion "Auto Tape Speed Select" sammenligner varigheden af den indkodede optagelse med den faktiske optagelsestid, som er tilbage på båndet i videobåndoptageren. Hvis der ikke er tid nok på båndet til at optage i AUTO, skifter videobåndoptageren automatisk til LP for at kunne optage hele programmet. Eks.: Hvis der er en indkodet optagelse på en time i AUTO, men kun 40 minutters bånd tilbage, optager videobåndoptageren i SP i 20 minutter og skifter derefter over til LP for at kunne optage de sidste 40 minutter.

★(SV-6553X/SV-6552X/SV-2553X/SV-6552X)

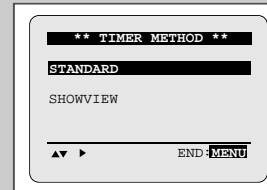

★(SV-6553X/SV-6552X/SV-6513X/SV-6512X)

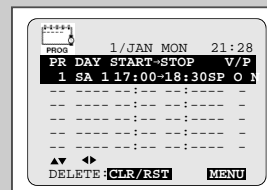

★(SV-2553X/SV-2552X/SV-2513X/SV-2512X)

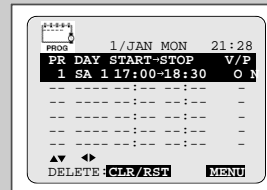
★(SV-6513X/SV-6512X/
SV-2553X/SV-2552X/
SV-2513X/SV-2512X)

★(SV-6553X/SV-6552X)

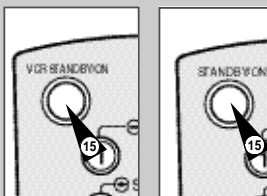

Kontrol af en programmeret optagelse

★(SV-6553X/SV-6552X/SV-6513X/SV-6512X)

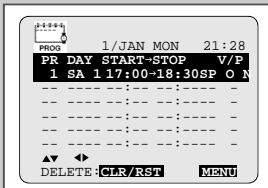

★(SV-2553X/SV-2552X/SV-2513X/SV-2512X)

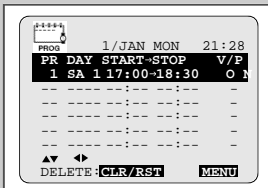

De programmerede optagelser kan kontrolleres:

- ◆ Når man er færdig med at indstille videobåndoptageren
- ◆ Hvis man har glemt hvilke programmer, der bliver optaget

- 1 - Indsæt kassetten. Tryk på TIMER på fjernbetjeningen. Tryk på TIMER på fjernbetjeningen. Tryk på ▲ eller ▼ knappen for først at vælge STANDARD-indstillingen, og tryk dernæst på ► knappen, eller
 - ◆ Tryk på MENU på fjernbetjeningen. Resultat: Programmuen vises.
 - ◆ Tryk på OK knappen. Resultat: TIMER PROGRAMMING menuen vises.
- 2 Tryk på ▲ eller ▼ knapperne for at vælge det ønskede program.
- 3 Tryk på ◀ eller ▶ knapperne for at vælge og ændre eventuelle værdier. Se foregående side for yderligere information.
- 4 Tryk to gange på MENU, når De er færdig.

Annullering af en programmeret optagelse

★(SV-6553X/SV-6552X/SV-6513X/SV-6512X)

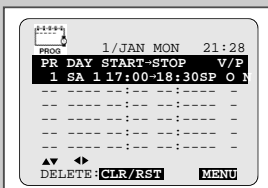

★(SV-2553X/SV-2552X/SV-2513X/SV-2512X)

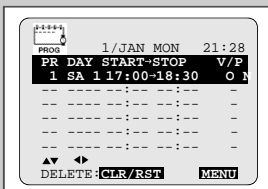

Man kan annullere programmer som:

- ◆ Er forkert indstillet
- ◆ Ikke skal bruges mere

- 1 - Indsæt kassetten. Tryk på TIMER på fjernbetjeningen. Tryk på TIMER på fjernbetjeningen. Tryk på ▲ eller ▼ knappen for først at vælge STANDARD-indstillingen, og tryk dernæst på ► knappen, eller
 - ◆ Tryk på MENU på fjernbetjeningen. Resultat: Programmuen vises.
 - ◆ Tryk på OK knappen. Resultat: TIMER PROGRAMMING menuen vises.
- 2 Vælg det program, som skal annulleres ved at trykke på ▲ eller ▼ knapperne.
- 3 Tryk på CLR/RST knappen for at annullere det valgte program. Resultat: Alle optagelsens data slettes og udsendelsen optages ikke.
- 4 Tryk to gange på MENU, når De er færdig.

Afspilning af et videobånd

Denne funktion giver mulighed for at afspille ethvert videobånd.

- 1 Tænd både fjernsynet og videobåndoptageren.
- 2 Isæt det videobånd som skal afspilles. Hvis sikkerhedstappen på videobåndet er intakt, så tryk på ►II. Ellers afspilles videobåndet automatisk.
 - Når videobåndet lægges i, optimeres båndets placering automatisk for at reducere forstyrrelser (Digital Auto Tracking). Hvis slutningen af båndet nås under afspilning, spoles videobåndet automatisk tilbage. Systemstandarden styres automatisk af videobåndoptageren under afspilning. Du kan afspille NTSC-bånd med denne videobåndoptager, men du kan ikke indspille dem.
- 3 For at... Så tryk på...

Stoppe afspilning	STOP (■).
Tag videobåndet ud	EJECT (▲).

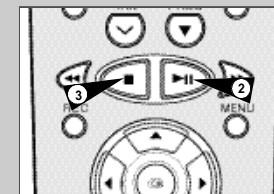

Automatisk billedjustering ★(kun SV-6513X/SV-6512X/SV-2553X/SV-2552X/SV-2513X/SV-2512X)

Med indstillingen for automatisk billedjustering får De automatisk det bedst mulige billede.

Hvis der opstår støjbælker eller striber under afspilning, justerer De billedet ved trykke på A.TRK-knappen.

- Resultat:
- ◆ Tracking-bjælken vises.
 - ◆ Billedet justeres automatisk.
 - ◆ Tracking-bjælken forsvinder, når funktionen digital auto tracking er afsluttet.

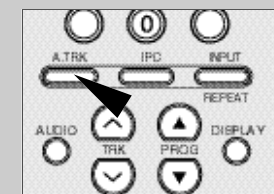

Billedjustering

Finjusteringen giver mulighed for at justere billedets position for at få det bedst mulige billede.

Hvis der opstår støjbælker eller striber under afspilning, justeres billedet ved at trykke på PROG/TRK (▲ eller ▼) / TRK (↶ eller ↷) knapperne indtil billedet står tydeligt og stabilt.

- Resultat:
- ◆ Tracking bjælken vises.
 - ◆ Billedet justeres.
 - ◆ Tracking bjælken forsvinder, når knappen slippes.

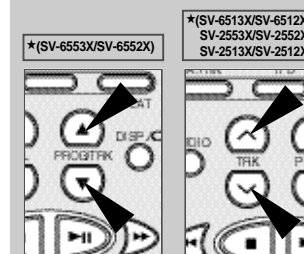

Intelligent Picture Control (Intelligent billedkontrol)

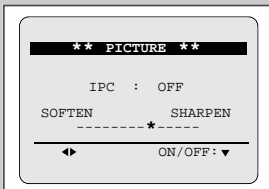
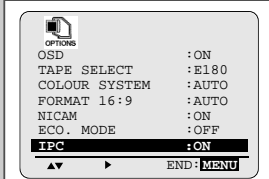

Med funktionen *Intelligent Picture Control (intelligent billedkontrol)* kan du justere billedets skarphed automatisk efter dine præferencer.

- Tryk på MENU knappen under afspilning.
Resultat: Programmenuen vises.
- Tryk på knapperne **▲**, **▼** eller **◀**, **▶** for at vælge **USER SET**.
- Tryk på OK knappen.
Resultat: **USER SET** menuen vises.
- Tryk på den tilsvarende **▲** eller **▼** knap, indtil **IPC** vises.
- Tryk på knappen **▶** for at slå IPC (intelligent picture control) til.
 - Når funktionen Intelligent Picture Control er slået til (**ON**), justeres automatisk billedets skarphed.
- For at justere billedets skarphed manuelt, tryk på knappen **▼** for at slå IPC fra (**OFF**).
Resultat: Den horisontale billedjustering vises.
- Tryk på **◀** og **▶** knapperne indtil billedet vises, som det ønskes.
 - Hvis der ikke trykkes på knappen indenfor ti sekunder, forsvinder **PICTURE** menuen automatisk.
- Tryk på MENU knappen igen, når De er færdig.

Intelligent Picture Control (Intelligent billedkontrol) ★(kun SV-6513X/SV-6512X/SV-2553X/SV-2552X/SV-2513X/SV-2512X)

Med funktionen *Intelligent Picture Control (intelligent billedkontrol)* kan du justere billedets skarphed automatisk efter dine præferencer.

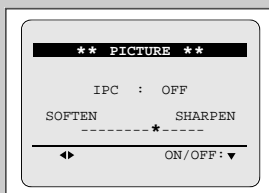
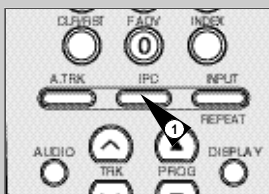

- Tryk på IPC knappen under afspilning.
- Tryk på knappen **▼** for at slå IPC (intelligent picture control) til (**ON**) eller fra (**OFF**).
 - Når funktionen Intelligent Picture Control er slået til (**ON**), justeres automatisk billedets skarphed.
- For at justere billedets skarphed manuelt, skal funktionen Intelligent Picture Control være slået fra (**OFF**).
 - Den horisontale billedjustering vises.
- Tryk på **◀** og **▶** knapperne indtil billedet vises, som det ønskes.
 - Hvis der ikke trykkes på knappen indenfor ti sekunder, forsvinder **PICTURE** menuen automatisk.
- Tryk på IPC knappen igen, når De er færdig.

Format 16:9 (WIDE SCREEN)

Deres video kan automatisk læse et 16:9 signal fra AV2 indgangen eller et 16:9 indspillet bånd. Den kan ydermere sende et 16:9 signal gennem et 21 pin SCART kabel.

- Tryk på MENU på fjernbetjeningen.
Resultat: Programmenuen vises.
- Tryk på knapperne **▲**, **▼** eller **◀**, **▶** for at vælge **USER SET**.
- Tryk på OK knappen.
Resultat: **USER SET** menuen vises.
- Tryk på den tilsvarende **▲** eller **▼** knap, indtil **FORMAT 16:9** vises.
- Tryk på **▶** knappen for at vælge **AUTO** → **ON** → **OFF**.

AUTO	Vælges når De har et Wide screen TV. Videoen kan selv skelne imellem 16:9 udsendelser og normale ON 4:3 udsendelser både under afspilning og optagelse.
ON	Videoen afspiller og optager altid i 16.9 formatet. Vælg denne indstilling, hvis Deres video ikke kan skelne 16:9 udsendelser fra normale 4:3 udsendelser.
OFF	Brug denne indstilling, hvis De ikke har et 16:9 TV.
- Tryk to gange på MENU, når De er færdig for at afslutte menuen.

Valg af ønsket system

Før optagelse af et videobånd, kan systemstandarden vælges.

Ellers vælger systemet automatisk modtagestandarden, når der vælges **AUTO**.

- Ved afspilning vælges systemet automatisk af videobåndoptageren.
- Når De afspiller et NTSC-optaget bånd på Deres video vælg da en indstilling der passer til Deres TV. Er Deres TV et PAL TV vælges NTPB. Er Deres TV et Multi System TV (NTSC 4.43 kompatibel), vælg NT4.43, derved kan de optage NT4.43.

- Tryk på MENU på fjernbetjeningen.
Resultat: Programmenuen vises.
- Tryk på knapperne **▲**, **▼** eller **◀**, **▶** for at vælge **USER SET**.
- Tryk på OK knappen.
Resultat: **USER SET** menuen vises.
- Tryk på den tilsvarende **▲** eller **▼** knap, indtil **COLOUR SYSTEM** vises.
- Tryk på **▶** knappen for at vælge **AUTO** → **PAL** → **MESECAM** → **B/W**.

AUTO	Ved afspilning vælges systemet automatisk af Deres videobåndoptager.
B/W	Sort / hvid.
- Tryk to gange på MENU, når De er færdig for at afslutte menuen.

★(SV-6553X/SV-6552X/SV-6513X/SV-6512X)

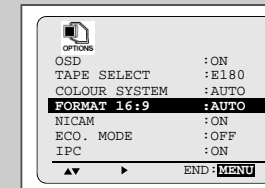

★(SV-2553X/SV-2552X/SV-2513X/SV-2512X)

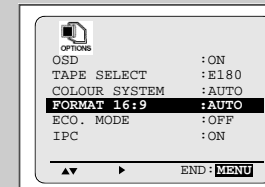

★(SV-6553X/SV-6552X/SV-6513X/SV-6512X)

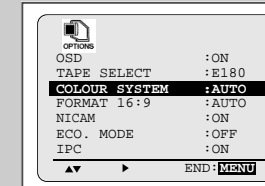

★(SV-2553X/SV-2552X/SV-2513X/SV-2512X)

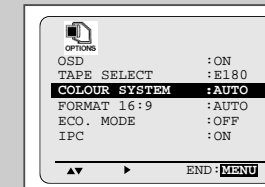

Valg af audio udgangsfunktion ★(kun SV-6553X/SV-6552X/ SV-6513X/SV-6512X)

★(SV-6553X/SV-6552X)

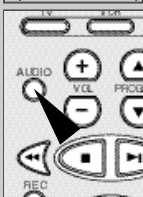

★(SV-6513X/SV-6512X)

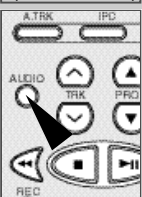

Tryk på **AUDIO**-knappen for at vælge ønsket lydniveau, når De ser TV eller afspiller en videokassette. Når De trykker på **AUDIO**-knappen, ændres lyden og lydindikatoren, således som angivet i tabellen herunder:

Lydtype	Stereo	Lyd fra to sider	Standard lydsending
Lydindikator			
	Høres i stereo (venstre kanal og højre kanal)	Kanal I (HOVED) høres fra venstre højtaler, kanal II (SUB) høres fra højre højtaler.	Høres i mono.
	Venstre kanal høres fra både venstre og højre højtaler.	Kanal I (HOVED) høres fra både venstre og højre højtaler.	Høres i mono.
	Højre kanal høres fra både venstre og højre højtaler.	Kanal II (SUB) høres fra både venstre og højre højtaler.	Høres i mono.
MIX	Kanal I (HOVED) høres fra både venstre og højre højtaler.		
MONO	Høres i mono.	Kanal I (HOVED) høres fra både venstre og højre højtaler.	Høres i mono.

DK

Valg af funktionen lyddæmpning ★(kun SV-2553X/SV-2552X/SV-2513X/SV-2512X)

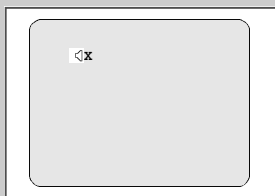
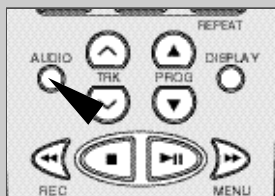

34

Man kan vælge om man vil have lyd eller ej.

For at slå funktionen lyddæmpning fra og til, skal der blot trykkes på **AUDIO** knappen på fjernbetjeningen.

Afspilning af et videobånd i slow motion

Man kan afspille et videobånd i slow motion (langsom bevægelse).

➤ Der er ingen lyd ved afspilning af et videobånd i slow motion.

- Tryk på:
 - ▶▶ for at starte afspilning af videobåndet
 - SLOW** (1) (2) i det nødvendige antal gange for henholdsvis at nedsætte eller forøge hastigheden
 - Normal hastighed igen, tryk da ▶▶ to gange.
- Under afspilning i slow motion, kan der optræde billedforstyrrelser. Tryk på **PROG/TRK** (▲ eller ▼) / **TRK** (↶ eller ↷) knapperne for at mindske denne virkning.

➤ Når slow motion funktion har været anvendt i mere end cirka fem minutter, standser videobåndoptageren automatisk for at beskytte:

- videobåndet
- videohovederne

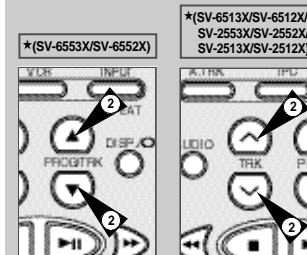

DK

Afspilning af en sekvens billede for billede

Man kan:

- Stoppe videobåndet ved et givent billede
- Gå ét billede fremad ad gangen

➤ Der er ingen lyd ved afspilning billede for billede.

- Tryk på:
 - ▶▶ for at standse båndet ved et bestemt billede
 - ▶▶ igen for at gå fremad billede for billede
 - F.ADV (Ⓜ) for at starte afspilning af videobåndet
- Tryk på ▶▶ for at vende tilbage til normal afspilning.

➤ Når billede-for-billede funktionen har været brugt i mere end cirka fem minutter, standser videobåndoptageren automatisk for at beskytte videobåndet og videohovederne.

➤ Vertical stabilitet: Ved afspilning billed for billede, kan støj forekomme på billedet. Tryk på **V-LOCK** (7) (8) knapperne for at minimere dette.

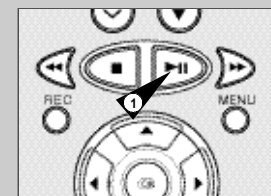

35

Billedsøgning, hurtig frem-/tilbagespoling

Billedsøgningsfunktionen gør det muligt hurtigt at søge efter en speciel del af et bånd.

- Tryk på PLAY, videomaskinen går da i normal afspilningsmodus. Med videomaskinen i afspilningsmodus trykker De så på ► (eller ◀) knappen. Videomaskinen vil nu søge med 5 gange så høj hastighed som ved normal afspilning.
- For at vende tilbage til normal afspilningsmodus trykker De på ►|| knappen.
- Hvis De trykker på ► (eller ◀) knappen og HOLDER den nede, vil videomaskinen søge med 9 gange så høj hastighed som ved normal afspilning. Hvis De nu slipper ► knappen, vil der igen blive søgt med 5 gange så høj hastighed som ved normal afspilning. For at vende tilbage til normal afspilningsmodus trykker De på ►|| knappen.
- Mens videomaskinen er i billedsøgningsmodus, og De igen trykker på ► knappen, vil videomaskinen gå i normal hurtig-fremspolingsmodus.
- Mens videomaskinen er i billedsøgningsmodus ◀◀, og De igen trykker på ◀◀ knappen, vil videomaskinen på samme måde gå i normal hurtig-tilbagespolingsmodus.
- Hvis De trykker på ◀◀ (eller ►►) knappen, når videomaskinen er indstillet på hurtig tilbagespoling (◀◀) eller hurtig fremspoling (►►), vil videomaskinen gå i billedsøgningsmodus.

Søgning efter en bestemt sekvens

Hver gang et videobånd optages på videobåndoptageren, afmærkes der automatisk et "indeks" på båndet hvor optagelsen starter.

Søgefunktionen giver mulighed for at spole fremad eller tilbage til et bestemt indeks og starte afspilning fra dette sted. Afhængig af den valgte retning, nummereres indekserne således:

	Foreg	Sekv. under	Næste	
osv.	osv.	afspiln.	osv.	osv.
	02	01	01	02

- Videobåndoptageren anvender et standard indeks-system (VISS). Derfor vil det genkende alle indekser som er afmærket af andre videobåndoptagere ved hjælp af samme system og omvendt.

INTRO SCAN

- For at søge efter en speciel indeks trykker De på INDEX.
- Tryk på ◀◀ eller ►► knappen alt efter, i hvilken retning det ønskede program ligger.
- Når videobåndoptageren har fundet et indeksemærke, vil den afspille båndet i 5 sekunder. Derefter vil den gå videre med at søge efter næste indeksemærke.
- Hvis De ønsker at se optagelsen fra en speciel indeks, trykker De simpelthen på ►||.

Indeks hurtigsøgning:
Denne funktion gør det muligt at spole hurtigt frem eller tilbage til et specielt sted på båndet: Hvis De for eksempel har optaget 3 forskellige programmer på et bånd, og De derefter har spolet tilbage til begyndelsen af båndet, kan De bruge denne funktion til at gå direkte til begyndelsen af det 2. program ved at trykke på INDEX-knappen.

- Tryk på INDEX for at sætte Index-søgningen i gang.
- Tryk på ◀◀ eller ►► knappen to gange til. Dette bringer Dem direkte til der, hvor det ønskede program begynder.
- Index-søgning kan foregå frem: (tryk på ►) eller tilbage: (tryk på ◀).
- For at slette en Index-søgning trykker man simpelthen på ►|| eller ■ knappen.

Automatisk genafspilning

Man kan indstille genafspilning for hele tiden at afspille båndet fra start til slut.

- Tryk på MENU på fjernbetjeningen.
Resultat: Programmenuen vises.
- Tryk på knapperne ▲, ▼ eller ◀, ► for at vælge EASY OPERATION.
- Tryk på OK knappen.
Resultat: EASY OPERATION menuen vises.
- Tryk på den tilsvarende ▲ eller ▼ knap, indtil REPEAT PLAY vises.
- For at... Tryk på ◀ eller ►, indtil...
Genafspille ON vises.
Ønsker ikke at genafspille OFF vises.
- Tryk to gange på MENU, når De er færdig for at afslutte menuen.

Interval gentagelse (repeat)

De kan indstille videoen til at gentage båndet et bestemt antal gange på et bestemt interval.

- Tryk på MENU på fjernbetjeningen.
Resultat: Programmenuen vises.
- Tryk på knapperne ▲, ▼ eller ◀, ► for at vælge EASY OPERATION.
- Tryk på OK knappen.
Resultat: EASY OPERATION menuen vises.
- Tryk på den tilsvarende ▲ eller ▼ knap, indtil NO. OF INTERVAL REPEAT vises.
- For at... Tryk på ► indtil...
Interval gentagelse 5, 10, 15 vises. (vælg gentagelse 5, 10 eller 15 gange)
Anullering OFF vises.
- Tryk to gange på MENU, når De er færdig for at afslutte menuen.
- For at vælge interval under afspilning, tryk på INPUT/REPEAT knappen på det ønskede sted på båndet hvor sekvensen skal starte.
Resultat: "INTERVAL REPEAT SETTING" vises.
Tryk på INPUT/REPEAT en gang til på det ønskede sted på båndet hvor sekvensen skal slutte.

*(SV-6553X/SV-6552X/SV-2553X/SV-2552X)

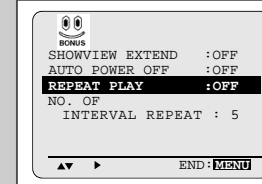

*(SV-6513X/SV-6512X/SV-2513X/SV-2512X)

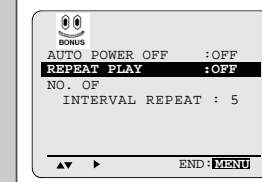

*(SV-6553X/SV-6552X/SV-2553X/SV-2552X)

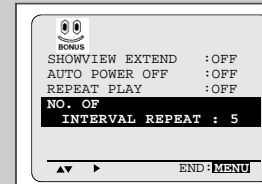

*(SV-6513X/SV-6512X/SV-2513X/SV-2512X)

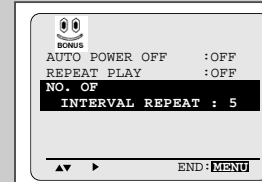

DK

DK

Funktionen ShowView EXTEND ★(kun SV-6553X/SV-6552X/SV-2553X/SV-2552X)

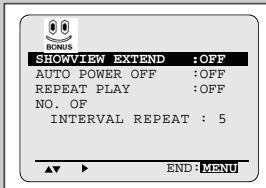

Til forebyggelse af forsinkelser eller forlængelser har videomaskinen en funktion, som hedder ShowView EXTEND. Med denne funktion kan man forøge optagelsestiden med helt op til 60 minutter.

➤ Benyttes kun, hvis videomaskinen ikke har en PDC-funktion, eller denne er slået fra (OFF).

- 1 Tryk på MENU på fjernbetjeningen.
Resultat: Programmenuen vises.
- 2 Tryk på knapperne ▲, ▼ eller ◀, ▶ for at vælge EASY OPERATION.
- 3 Tryk på OK knappen.
Resultat: EASY OPERATION menuen vises.
- 4 Tryk på den tilsvarende ▲ eller ▼ knap, indtil SHOWVIEW EXTEND vises.
- 5 Tryk på ◀ eller ▶ knappen for at indstille ShowView EXTEND med øgende intervaller à 10 minutter.
- 6 Man afbryder funktionen ved at trykke på ◀ eller ▶ knappen gentagne gange, indtil "OFF" vises.

Anvendelse af båndtælleren

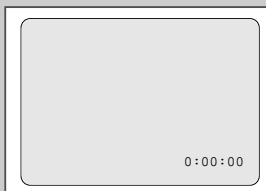

★(SV-6553X/SV-6552X)
★(SV-6513X/SV-6512X/SV-2553X/SV-2512X/SV-2513X/SV-2512X)

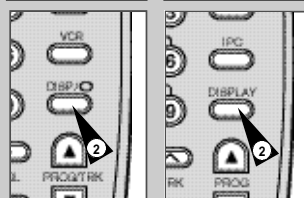

38

Båndtælleren:

- ◆ Viser den forløbne tid under afspilning og optagelse (timer, minutter og sekunder)
- ◆ Nulstilles automatisk når et videobånd sættes i videobåndoptageren
- ◆ Gør det nemt at finde begyndelsen af en sekvens

➤ Angiv den anvendte type videobånd for at den resterende tid kan beregnes korrekt.

- 1 Indsæt et videobånd i videobåndoptageren.
- 2 Gør følgende for at sætte båndtælleren på nul ved begyndelsen af en sekvens:
 - ◆ Tryk to gange på DISP/□ eller DISPLAY for at vise tælleren
 - ◆ Tryk på CLR/RST når båndtælleren skal nulstilles
- 3 Når De er klar,
 - ◆ Begynd afspilning eller optagelse.
 - ◆ Tryk på ■ knappen.
 - ◆ For hurtig frem- eller tilbagespolning af den sekvens, for hvilken tælleren blev sat til nul, tryk på ◀ eller ▶.

➤ Nogle VCR oplysninger, såsom tælleren, kan vises på TV-skærmen (medmindre du har deaktiveret OSD funktionen, se side 16).

Tryk på DISP/□ eller DISPLAY:

- ◆ Én gang for at vise aktuel funktion, programnummer, optagehastighed, dato, tidspunkt og tæller
- ◆ To gange for kun at vise tælleren
- ◆ Tre gange for at vise den resterende tid på videobåndet
- ◆ Fire gange for at slette displayet

Tilslutning af et RCA A/V indgangskabel ★(kun SV-6553X/SV-6552X/SV-6513X/SV-6512X)

Andet audio-/videoudstyr kan tilsluttes til videobåndoptageren ved hjælp af audio-/videokabler, hvis de pågældende udgange er tilgængelige på det valgte udstyr.

Eksempel:

- ◆ Hvis du ønsker at kopiere et videobånd ved hjælp af en anden videobåndoptager (se side 40).
- ◆ Hvis du ønsker at afspille og/eller kopiere film optaget med et videokamera (se side 40).

➤ Kontrollér at både fjernsynet og videobåndoptageren er slukket før tilslutning af kabler.

- 1 Tilslut en ende af RCA audio/video kablet til VIDEO INPUT bøsningen foran på videobåndoptageren.
- 2 Sæt den anden ende af audio/video kablet i udgangsbøsningen på det andet system (videobåndoptager eller videokamera).
- 3 Tilslut en ende af det RCA audiokabel til AUDIO INPUT bøsningerne foran på videobåndoptageren.

➤ Overhold farveangivelserne for venstre (L) og højre (R) kanaler.

- 4 Sæt den anden ende af audiokablet i udgangsbøsningen på det andet system (videobåndoptager eller videokamera).

★(SV-6553X/SV-6513X)

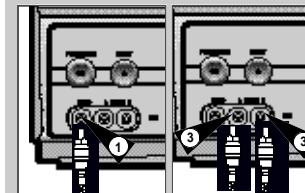

★(SV-6552X/SV-6512X)

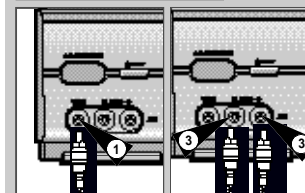

39

Anvendelse af funktionen Assemble Edit

Med denne funktion kan du starte en ny optagelse et bestemt sted på videobåndet med bibeholdelse af en meget blød sceneovergang.

- 1 Indsæt videobåndet som skal redigeres i videobåndoptageren.
- 2 Tryk på ►|| for at starte afspilning.
- 3 Når båndet når til det sted hvor den nye optagelse skal startes, trykker man på ►||.
- 4 Tryk igen (flere gange) på F.ADV  for at gå fremad billede for billede, indtil det præcise sted for optagelsen er fundet.
- 5 Mens videobåndoptageren befinder sig i enkeltbillede funktion, holdes REC knappen nedtrykket i mindst ét sekund for at aktivere Assemble Edit funktionen.
Resultat: Det indspilnings symbol blinker i displayet.
- 6 Vælg den kilde hvorfra der skal indspilles ved at trykke på:
 - ♦ PROG/TRK (▲ eller ▼) / PROG (▲ eller ▼) knapperne for TV-kanalerne
 - ♦ INPUT knappen for AV1, AV2 eller AUX *(Kun SV-6553X/SV-6552X/SV-6513X/SV-6512X) indgangene
- 7 Tryk på ►|| for at starte optagelsen.
- 8 Tryk på ■, når optagelsen er færdig.

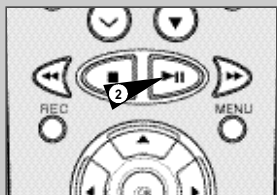

Optagelse fra en anden VCR eller et videokamera

Man kan kopiere et videobånd til videobåndoptageren fra en anden videokilde, såsom en anden videobåndoptager eller et videokamera.

Det er en overtrædelse af ophavsretlovgivningen at kopiere indspillede videobånd eller på anden måde at optage dem over uden tilladelse fra indehaveren af ophavsretten.

- 1 Tilslut videobåndoptageren, hvortil videobåndet skal kopieres, til passende RCA audio og video indgangsbøsninger foran på videobåndoptageren, som vist side 39. *(Kun SV-6553X/SV-6552X/SV-6513X/SV-6512X)
Man kan også anvende et SCART kabel for tilslutning til AV indgangen/udgangen bag på videobåndoptageren.
- 2 Isæt et uindspillet videobånd i videobåndoptageren.
- 3 Isæt det indspillede videobånd i den anden videokilde (videobåndoptager eller videokamera).
- 4 Tryk på INPUT knappen for at vælge passende indgang på videobåndoptageren:
 - ♦ AV1 eller AV2 for SCART indgangen/udgangen
 - ♦ AUX *(Kun SV-6553X/SV-6552X/SV-6513X/SV-6512X) for RCA indgangen
- 5 Start afspilning af det videobånd som skal kopieres.
- 6 Hold REC nedtrykket i mindst ét sekund for at starte optagelsen på videobåndoptageren.
- 7 Tryk på ■ på begge videobåndoptagere når optagelsen er færdig.

- Hvis man ønsker at se videobåndet som kopieres:
- ♦ Videobåndoptageren skal være tilsluttet som sædvanligt til fjernsynet (se side 10 for yderligere detaljer).

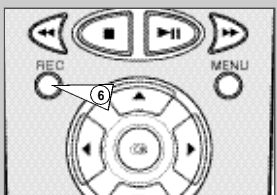
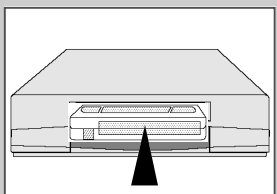

Anvendelse af TV-knapperne på fjernbetjeningen *(kun SV-6553X/SV-6552X)

Videobåndoptagerens fjernbetjening er egnet til Samsung-fjernsyn og kompatible mærker.

Følg anvisningerne nedenfor for at finde ud af om dit fjernsyn er kompatibelt.

- 1 Tænd fjernsynet.
- 2 Ret fjernbetjeningen mod fjernsynet.
- 3 Hold TV-knappen nedtrykket og indtast den tocifrede kode for mærket på fjernsynet, ved at trykke på de numeriske knapper.







Mærke	Koder	Mærke	Koder
SAMSUNG	01 til 06	PHILIPS	02, 20, 22
AKAI	09, 23	SABA	13, 14, 22 til 24
GRUNDIG	09, 17, 21	SONY	15, 16
LOEWE	02	THOMSON	13, 14, 24
PANASONIC	08, 23 til 27	TOSHIBA	07, 16 til 19, 21

Resultat: Hvis fjernsynet er kompatibelt med fjernbetjeningen, slukkes det. Det er nu programmeret til at blive betjent af fjernbetjeningen.

- Hvis der angives flere koder for fjernsynsmærket, så prøv én kode ad gangen indtil du finder én der virker.

Når batterierne i fjernbetjeningen udskiftes, skal koden igen programmeres, som anvist ovenfor.

Fjernsynet kan så styres ved hjælp af følgende knapper.

Knop	Funktion
TV STANDBY/ON 	Anvendes til at slukke eller tænde fjernsynet.
TV eller VCR 	Anvendes til at skifte mellem TV og VCR funktionerne. Kun VOL (+ eller -) og TV STANDBY/ON virker under VCR funktion.
-/- 	Anvendes til at indtaste et tocifret programnummer. Eksempel: For program 12, trykkes på -/- efterfulgt af de numeriske knapper 1 og 2.
INPUT 	Anvendes til at vælge en ekstern kilde.
VOL + eller - 	Anvendes til at indstille lydstyrken på fjernsynet.
PROG/TRK (▲ eller ▼) 	Anvendes til at vælge ønsket program.
DISP./ 	Anvendes til at skifte mellem en ekstern kilde og fjernsynets tuner.

- Ikke alle funktioner fungerer på alle fjernsyn. Hvis der opstår problemer, må du anvende fjernbetjeningen som leveres med fjernsynet.

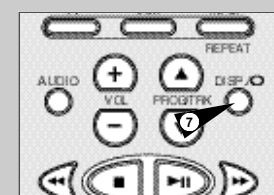
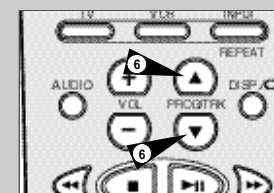
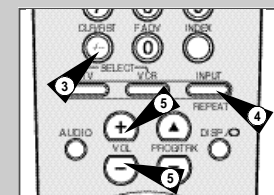
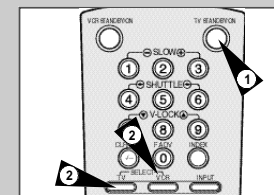

Automatisk sluk funktion

★(SV-6553X/SV-6552X/SV-2553X/SV-2552X)

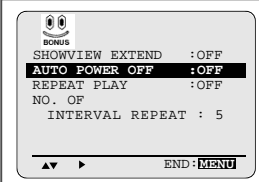

★(SV-6513X/SV-6512X/SV-2513X/SV-6512X)

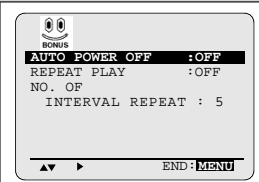

Deres video slukker automatisk hvis den ikke har modtaget et signal eller De ikke har trykket på en knap inden for den valgte tidsramme.

- Tryk på MENU på fjernbetjeningen.
Resultat: Programmenuen vises.
- Tryk på knapperne ▲, ▼ eller ◀, ▶ for at vælge **EASY OPERATION**.
- Tryk på OK knappen.
Resultat: **EASY OPERATION** menuen vises.
- Tryk på den tilsvarende ▲ eller ▼ knap, indtil **AUTO POWER OFF** vises.
- Tryk på ▶ knappen, indtil de har valgt det ønskede tidsinterval.
- Tryk to gange på MENU, når De er færdig for at afslutte menuen.

ECO Mode - Reduktion af el-forbruget i Standby-stilling

★(SV-6553X/SV-6552X/SV-6513X/SV-6512X)

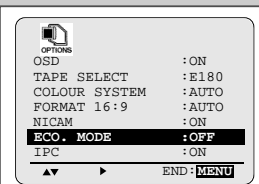

★(SV-2553X/SV-2552X/SV-2513X/SV-2512X)

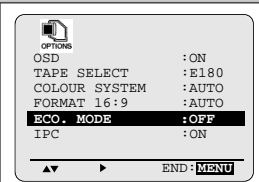

Denne sparemodus reducerer videomaskinens el-forbrug, når den er i Standby-stilling. Det kan være en nyttig funktion, for eksempel når man er på ferie. Da behøver man ikke at slukke for strømmen til videomaskinen.

- Tryk på MENU på fjernbetjeningen.
Resultat: Programmenuen vises.
- Tryk på knapperne ▲, ▼ eller ◀, ▶ for at vælge **USER SET**.
- Tryk på OK knappen.
Resultat: **USER SET** menuen vises.
- Tryk på den tilsvarende ▲ eller ▼ knap, indtil **ECO MODE** vises.
- Tryk på ▶ knappen for at sætte maskinen i LOW (3 Watt) modus. Nu er videomaskinen i standby-stilling, front-displayet vil slukkes. Selv uret forsvinder. Ved at trykke på VCR STANDBY/ON (STANDBY/ON)-knappen igen, kommer display-panelet tilbage.
- Tryk to gange på MENU, når De er færdig for at afslutte menuen.

Tekniske specifikationer

Design og specifikationer kan ændres uden varsel.

MODEL	SV-6553X/SV-6552X/SV-6513X/SV-6512X	SV-2553X/SV-2552X/SV-2513X/SV-2512X
Format Hoveder	VHS PAL standard Video: 4 roterende hoveder Hi-Fi lyd: 2 roterende hoveder	VHS PAL standard Video: 2 roterende hoveder
Modtagekanaler TV-system Luminans Farvesystem	VHF-I, VHF-III, UHF, Hyperband STANDARD B/G, D/K-A2/NICAM FM azimuth optagelse PAL/MESECAM/NT4.43: Direkte optagelse med afbøjet omsat bærebølge faseskift	Audio/kontrol: 1 stationært hoved Sletning: 1 slettehoved som dækker hele sporet VHF-I, VHF-III, UHF, Hyperband STANDARD B/G FM azimuth optagelse PAL/MESECAM/NT4.43: Direkte optagelse med afbøjet omsat bærebølge faseskift
Båndhastighed	NTSC PB på PAL TV SP 23,39 mm/sek LP 11,69 mm/sek	NTSC PB på PAL TV 23,39 mm/sek
Optage/afspilningstid	SP 3 timer (E-180 bånd) LP 6 timer (E-180 bånd)	3 timer (E-180 bånd)
REW tid	Cirka 60 sek. i REW med E-180	Cirka 60 sek. i REW med E-180
VIDEO Indgang Udgang Signal/støjforhold Vandret opløsning	0,5 til 2,0 Vp-p; 75 Ohm ubalanceret 1,0 ± 0,2 Vp-p; 75 Ohm ubalanceret Bedre end 43 dB (SP) Mere end 240 linier	0,5 til 2,0 Vp-p; 75 Ohm ubalanceret 1,0 ± 0,2 Vp-p; 75 Ohm ubalanceret Bedre end 43 dB Mere end 240 linier
AUDIO Indgang Udgang Wow og flutter (WTD) Signal/støjforhold Frekvensområde	-8 dBm, 47 kOhm ubalanceret -8 ± 3 dBm, 1 kOhm ubalanceret 0,4 % max (SP) 68 dB min (IHF A filter) 20 Hz - 20 kHz	-8 dBm, 47 kOhm ubalanceret -8 ± 3 dBm, 1 kOhm ubalanceret 0,4 % max 42 dB min (IHF A filter) 100 Hz - 8 kHz
Strømforsyning Strømforbrug Funktionstemperatur Funktionsfugtighed Vægt Dimensioner (BxHxD)	220-240V~, 50 Hz Cirka 17 Watt 5°C - 40°C (41°F - 75°F) 10 % - 75 % 2,8 Kg (netto) 360 x 94 x 240 mm	220-240V~, 50 Hz Cirka 15 Watt 5°C - 40°C (41°F - 75°F) 10 % - 75 % 2,8 Kg (netto) 360 x 94 x 240 mm

Problemer og løsninger

Før du kontakter Samsungs servicecenter, bør følgende enkle kontrolforanstaltninger udføres.

Problem	Forklaring/løsning
Ingen strøm	<ul style="list-style-type: none"> ◆ Kontrollér at stikket er i stikkontakten. ◆ Har du trykket på VCR STANDBY/ON (STANDBY/ON) knappen?
Videobåndet kan ikke isættes	<ul style="list-style-type: none"> ◆ Videobåndet kan kun isættes med ruden opad og med sikkerhedstappen vendt mod dig selv.
TV-programmet blev ikke optaget	<ul style="list-style-type: none"> ◆ Kontrollér videobåndoptagerens/antennens tilslutninger. ◆ Er videobåndoptagerens tuner indstillet korrekt? ◆ Kontrollér om sikkerhedstapper på videobåndet er intakt.
Timeroptagelse lykkedes ikke	<ul style="list-style-type: none"> ◆ Har du trykket på VCR STANDBY/ON (STANDBY/ON) knappen for at aktivere timeren? ◆ Kontrollér om optagelsens start/stop tidspunkter var/er korrekte. ◆ Hvis der har været en strømafbrydelse eller -forstyrrelse under timer optagelse, er optagelsen annulleret.
Intet afspilningsbillede eller billedet	<ul style="list-style-type: none"> ◆ Kontrollér forbindelsen ved hjælp af et indspillet bånd.
Man kan ikke se almindelige udsendelser	<ul style="list-style-type: none"> ◆ Kontrollér TUNER/External indstillingen. Den skal stå på TUNER. ◆ Kontrollér fjernsynets/videobåndoptagerens/antennens tilslutninger.
Støjbjelker eller striber under afspilning	<ul style="list-style-type: none"> ◆ Tryk på PROG/TRK (▲ eller ▼) / TRK (↶ eller ↷) for at mindske denne effekt.
Rensning af videohoveder	<ul style="list-style-type: none"> ◆ Hvis der er dårlige billeder på en række af videobåndene skal videobåndoptagerens hoveder muligvis renses. Dette er ikke et almindeligt problem, og medmindre det opstår, skal de ikke renses. Hvis det er nødvendigt at rense videobåndoptagerens hoveder, skal alle anvisningerne på rensbåndet læses grundigt. Ukorrekt rensning kan ødelægge videohovederne.
Hvis der opstår støj på billedet når de prøver at finde testsignalet på Deres TV kan det skyldes at videoens output signal er det samme som en af de TV stationer som De modtager. For at afhjælpe dette problem, skal De flytte output signalet på Deres video på den følgende måde:	<ol style="list-style-type: none"> 1. Fjern antennestikket fra antenneindgangen på bagsiden af videoen. 2. Udfør instruktionerne på side 14. 3. Udfør instruktionerne "indstilling af VCR output signal" på side 17, flyt output kanalen flere kanaler fra den oprindelige kanal, f.eks fra kanal 36 til kanal 33. 4. Sæt antenne stikket i videoen igen. 5. Genindstil Deres TV til Videoens output signal igen (se side 14). 6. Hvis problemet stadig eksisterer, gentag da punkt 1 til 5, og prøv med en ny kanal

Hvis problemet ikke kan løses efter ovenstående anvisninger, så notér:

- ◆ Model- og serienummer anført bag på videobåndoptageren
- ◆ Garanti bestemmelserne
- ◆ En klar beskrivelse af problemet

Ret derefter henvendelse til det nærmeste SAMSUNG servicecenter.

TV Frequency Table (System B/G-D/K)

002-012 :CCIR STD VHF	244-250 :MOROCCO
013-020 :ITALY	251-255 :BELGUIM
021-069 :CCIR STD UHF	
071-075 :CCIR CABLE	
201-241 :CCIR STD CABLE	

DISP	CH	Band	Fp	STD	DISP	CH	Band	Fp	STD	DISP	CH	Band	Fp	STD
002	E02	V-L	48.25	CCIR	060	E60	UHF	783.25	CCIR	151	01	V-L	43.25	Angola
003	E03	V-L	55.25	CCIR	061	E61	UHF	791.25	CCIR	152	02	V-L	52.25	Angola
004	E04	V-L	62.25	CCIR	062	E62	UHF	799.25	CCIR	153	03	V-L	60.25	Angola
005	E05	V-H	175.25	CCIR	063	E63	UHF	807.25	CCIR	154	04	V-H	175.25	S/Afri
006	E06	V-H	182.25	CCIR	064	E64	UHF	815.25	CCIR	155	05	V-H	183.25	S/Afri
007	E07	V-H	189.25	CCIR	065	E65	UHF	823.25	CCIR	156	06	V-H	191.25	S/Afri
008	E08	V-H	196.25	CCIR	066	E66	UHF	831.25	CCIR	157	07	V-H	199.25	S/Afri
009	E09	V-H	203.25	CCIR	067	E67	UHF	839.25	CCIR	158	08	V-H	207.25	S/Afri
010	E10	V-H	210.25	CCIR	068	E68	UHF	847.25	CCIR	159	09	V-H	215.25	S/Afri
011	E11	V-H	217.25	CCIR	069	E69	UHF	855.25	CCIR	160	10	V-H	223.25	S/Afri
012	E12	V-H	224.25	CCIR	071	X	V-L	69.25	CCIR	161	11	V-H	231.25	S/Afri
013	A	V-L	53.75	Italy	072	Y	V-L	76.25	CCIR	162	13	V-H	247.45	S/Afri
014	B	V-L	62.25	Italy	073	Z	V-L	83.25	CCIR	201	R1	V-L	49.75	OIRT
015	C	V-L	82.25	Italy	074	Z+1	V-L	90.25	CCIR	202	R2	V-L	59.25	OIRT
016	D	V-H	175.25	Italy	075	Z+2	V-L	97.25	CCIR	203	R3	V-L	77.25	OIRT
017	E	V-H	183.25	Italy	101	S01	V-L	105.25	CCIR	204	R4	V-L	85.25	OIRT
018	F	V-H	192.25	Italy	102	S02	V-L	112.25	CCIR	205	R5	V-L	93.25	OIRT
019	G	V-H	201.25	Italy	103	S03	V-L	119.25	CCIR	206	R6	V-H	175.25	OIRT
020	H	V-H	210.25	Italy	104	S04	V-L	126.25	CCIR	207	R7	V-H	183.25	OIRT
021	E21	UHF	471.25	CCIR	105	S05	V-L	133.25	CCIR	208	R8	V-H	191.25	OIRT
022	E22	UHF	479.25	CCIR	106	S06	V-L	140.25	CCIR	209	R9	V-H	199.25	OIRT
023	E23	UHF	487.25	CCIR	107	S07	V-H	147.25	CCIR	210	R10	V-H	207.25	OIRT
024	E24	UHF	495.25	CCIR	108	S08	V-H	154.25	CCIR	211	R11	V-H	215.25	OIRT
025	E25	UHF	503.25	CCIR	109	S09	V-H	161.25	CCIR	212	R12	V-H	223.25	OIRT
026	E26	UHF	511.25	CCIR	110	S10	V-H	168.25	CCIR	244	M4	V-H	163.25	Morocco
027	E27	UHF	519.25	CCIR	111	S11	V-H	175.25	CCIR	245	M5	V-H	171.25	Morocco
028	E28	UHF	527.25	CCIR	112	S12	V-H	182.25	CCIR	246	M6	V-H	179.25	Morocco
029	E29	UHF	535.25	CCIR	113	S13	V-H	189.25	CCIR	247	M7	V-H	187.25	Morocco
030	E30	UHF	543.25	CCIR	114	S14	V-H	196.25	CCIR	248	M8	V-H	195.25	Morocco
031	E31	UHF	551.25	CCIR	115	S15	V-H	203.25	CCIR	249	M9	V-H	203.25	Morocco
032	E32	UHF	559.25	CCIR	116	S16	V-H	210.25	CCIR	250	M10	V-H	211.25	Morocco
033	E33	UHF	567.25	CCIR	117	S17	V-H	217.25	CCIR	251	U1	V-H	226.25	Belgium
034	E34	UHF	575.25	CCIR	118	S18	V-H	224.25	CCIR	252	U2	V-H	234.25	Belgium
035	E35	UHF	583.25	CCIR	119	S19	V-H	231.25	CCIR	253	U3	V-H	242.25	Belgium
036	E36	UHF	591.25	CCIR	120	S20	V-H	238.25	CCIR	254	U4	V-H	250.25	Belgium
037	E37	UHF	599.25	CCIR	121	S21	V-H	245.25	CCIR	255	U5	V-H	258.25	Belgium
038	E38	UHF	607.25	CCIR	122	S22	V-H	252.25	CCIR					
039	E39	UHF	615.25	CCIR	123	S23	V-H	259.25	CCIR					
040	E40	UHF	623.25	CCIR	124	S24	V-H	266.25	CCIR					
041	E41	UHF	631.25	CCIR	125	S25	V-H	273.25	CCIR					
042	E42	UHF	639.25	CCIR	126	S26	V-H	280.25	CCIR					
043	E43	UHF	647.25	CCIR	127	S27	V-H	287.25	CCIR					
044	E44	UHF	655.25	CCIR	128	S28	V-H	294.25	CCIR					
045	E45	UHF	663.25	CCIR	129	S29	V-H	301.25	CCIR					
046	E46	UHF	671.25	CCIR	130	S30	V-H	308.25	CCIR					
047	E47	UHF	679.25	CCIR	131	S31	V-H	315.25	CCIR					
048	E48	UHF	687.25	CCIR	132	S32	V-H	322.25	CCIR					
049	E49	UHF	695.25	CCIR	133	S33	V-H	329.25	CCIR					
050	E50	UHF	703.25	CCIR	134	S34	V-H	336.25	CCIR					
051	E51	UHF	711.25	CCIR	135	S35	V-H	343.25	CCIR					
052	E52	UHF	719.25	CCIR	136	S36	V-H	350.25	CCIR					
053	E53	UHF	727.25	CCIR	137	S37	UHF	431.25	CCIR					
054	E54	UHF	735.25	CCIR	138	S38	UHF	439.25	CCIR					
055	E55	UHF	743.25	CCIR	139	S39	UHF	447.25	CCIR					
056	E56	UHF	751.25	CCIR	140	S40	UHF	455.25	CCIR					
057	E57	UHF	759.25	CCIR	141	S41	UHF	463.25	CCIR					
058	E58	UHF	767.25	CCIR	142	1A	V-L	42.25	Indoesia					
059	E59	UHF	775.25	CCIR	143	01	V-L	45.25	Nez					



WARRANTY CARD

GUARANTEE

GARANZIA

GARANTI

GARANTÍA

GARANTIE

GARANTIA

ΕΠΙΥΨΗΣΗ

TAKUU

SAMSUNG EUROPEAN BLOC WARRANTY

MODEL NAME
Modelname, Nombre de modelo, Nombre del modelo, Modelbezeichnung, Modelname,
Nom du modèle, Il nome di modello, Modelo, Modelo, Азіалкаан пуһно, Modelnaven, Model

SERIAL NO.
Serienummer, No. de serie, Número serial, Seriennummer, Sèrie nummer, Número de série,
Il numero di matricola, Азіалкэ кэмэрэци, Илли, Seriennummer, Sèrie

DATE OF PURCHASE
Kobad, Kossatzo, Fecha de compra, Data de compra, Kaufdatum, Datum van aankoop, Date d'achat,
La data d'acquisto, Hierimáto ayipac opoamti, Азіалкэан осолэ, Sälgstato, Inkrpstatum

CUSTOMER'S NAME
Kunde, Kundens navn, Nombre de cliente, Nombre del cliente, Name des clients, Name des Kunden,
Naam van klant, Nom du client, Nome del cliente, Cliente, Cliente, Селгэе, Kunden navn, Kundens navn

CUSTOMER'S TEL. NO.
Kunde, Kundens telefonnummer, No. de tel. de client, No. de tel. del cliente, Número de teléfono de cliente,
Telefonnummer des Kunden, Telefon nummer van klant, Número de teléfono al cliente, Il numero de telefono del client,
Азіалкэ тэлефон нумэри, Myjlan puhuno, Kundens telefonnr, Kundens telefonnr.

CUSTOMER'S ADDRESS
Kunde, Kundens adresse, Dirección de cliente, Dirección del cliente, Endereco de cliente, Adresse des Kunden,
Adres van klant, Adresse au client, Indirizzo del cliente, Азіалкэан тэлефон нумэри, Селгэе, Kunden adresse,
Customer's address

DEALER'S NAME
Handelsnaam, Forhandler, Nombre de revendedor, Nombre de vendedor, Nome des Händler,
Handelsnaam, Forhandler, Nombre de revendedor, Nombre de vendedor, Jällemyyjän, Forhandler,

DEALER'S TEL. NO.
Kunde, Kundens telefonnummer, No. de tel. de negociante, No. de tel. del vendedor,
Telefonnummer des Händlers, Telefon nummer van verkoper, Número de teléfono del vendedor,
Азіалкэ тэлефон нумэри, Myjlan puhuno, Kundens telefonnr, Kundens telefonnr.

DEALER'S ADDRESS
Kunde, Kundens adresse, Dirección de negociante, Dirección del vendedor, Endereco de vendedor,
Adres van handelaar, Adres van verkoper, Adresse du marchand, Азіалкэан тэлефон нумэри, Азіалкэан тил,
Forhandler's address, Handlars address

DEALER'S STAMP & SIGNATURE

CUSTOMER'S SIGNATURE

CAUTION

otherwise your guarantee may be affected.



DENMARK

Pa dette Samsung produkt ydes der tolv (12) måneders garanti fra købsdatoen mod materiale- og fabrikationsfejl. I tilfælde af fejl, som kan henvises til garantien, skal produktet indleveres til den forhandler, som har solgt produktet.

Dog vil autoriserede Samsung forhandlere og servicecentre i andre vesteuropæiske lande, opfylde de garantiforpligtigelser, som gælder for købere i det pågældende land.

I tilfælde af problemer kan De få oplysninger om vore autoriserede servicecentre, på følgende adresse:

**NSI ELECTRONIC A/S, Bredskifte Allé 7
DK-8210 Århus V, Denmark
Tlf. +45 87 45 46 00, Fax. +45 87 45 46 20**

■ GARANTIBETINGELSER

1. Garantien dækker kun mod forevisning af korrekt udfyldt originalt garantibevis og kvittering, og safremt serienummeret på produktet er fuldt læseligt.
2. Samsung forpligtigelser begrænses til et skøn mellem enten reparation eller udskiftning af defekte dele. Ombytning kan kun ske, hvis reparation ikke kan udføres.
3. Garantireparationer skal udføres af en autoriseret Samsung forhandler eller et autoriseret servicecenter. Der ydes ingen godtgørelse for reparationer udført af uautoriserede værksteder. Eventuelle reparationer og beskadigelser på produktet, som følge af uautoriserede indgreb, omfattes ikke af denne garanti.

4. Dette produkt betragtes ikke som værende defekt i materiale eller fabrikation, såfremt der kræves tilpasning til nationale eller lokale tekniske eller sikkerhedsmæssige krav i andre lande, end netop det land produktet oprindeligt er designet og fremstillet til.

5. Denne garanti omfatter ikke sådanne tilpasninger, og der ydes ingen godtgørelse for sådanne tilpasninger og eventuelle følgeskader. Garantien dækker ikke følgende:

- a) Periodiske eftersyn, vedligeholdelse og reparation eller udskiftning af dele, som følge af normalt slid.
- b) Omkostninger i forbindelse med transport, demontering eller installation af produktet.
- c) Misbrug, inklusive anvendelse til andre formål end det til tænkte eller forkert installation.
- d) Skader som følge af lynnedslag, vand, ild, naturkatastrofer, krig, oprør, forkert forsyningsspænding, uliftstrækkelig ventilation, eller andre årsager uden for Samsung kontrol.

6. Denne garanti er gyldig for enhver lovlig ihændeheber af produktet, i garantiperioden.

7. Forbrugers lovbestemte rettigheder i enhver national lovgivning, bestemt ud fra købekontrakten eller lignende, påvirkes ikke af denne garanti. Medmindre der nationalt er lovgivet om det modsatte, er forbrugers rettigheder under denne garanti det eneste gældende, og Samsung, deres repræsentanter eller forhandlere, kan ikke drages til ansvar for indtrente tab eller følgetab, skader på plader, compact discs, videobånd eller audiobånd, eller andet tilhørende udstyr eller materiel.

EUROPÆISK GARANTI



DETTE APPARAT DISTRIBUTERES AF



www.samsungvcr.com

AC68-01870H

