

SHARP

КОМПАКТНЫЙ КОПИРОВАЛЬНЫЙ АППАРАТ

МОДЕЛЬ Z-25

ИНСТРУКЦИЯ ДЛЯ ПОЛЬЗОВАТЕЛЯ

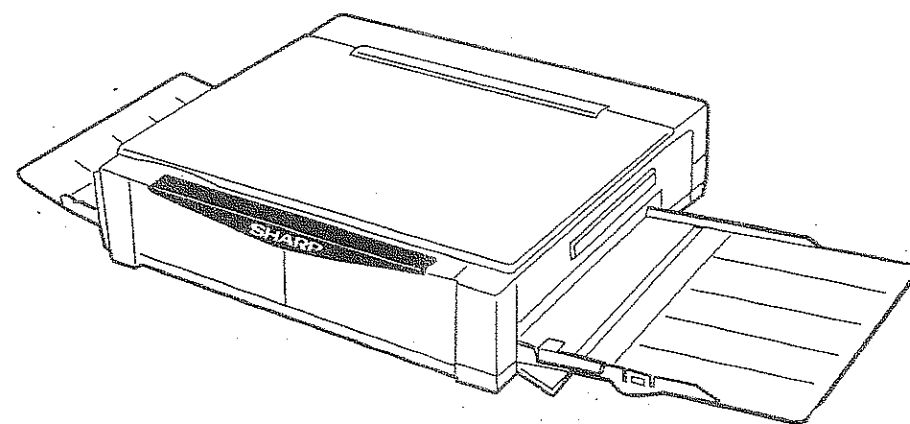

РАСПАКОВКА

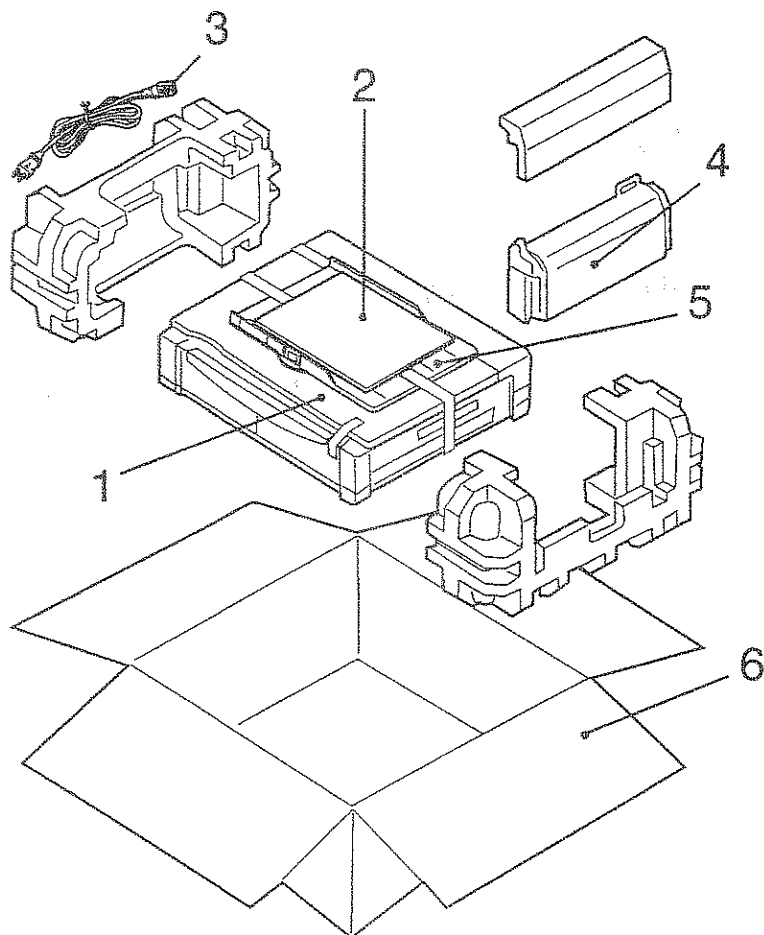

РАСПАКОВКА

1. Копировальный аппарат.
2. Инструкция для пользователя.
3. Шнур питания.
4. Картридж с тонером-проявителем.
5. Поднос для бумаги.
6. Коробка.

СПЕЦИФИКАЦИЯ

Тип аппарата	Портативный настольный прибор
Система копирования	Сухой электростатический перенос
Тип оригинала	Листы, сшитые документы
Формат оригинала	Максим. А4
Форматы копии	От А4 до А6 (бумага для копирования загружается только продольно)
Скорость копирования	Около 3 копий/мин (для всех форматов)
Непрерывное копирование	1-9 копий; режим "С" для непрерывного копирования в количестве не более 20 листов; автоматический повтор
Время выхода первой копии	19 секунд (режим обычного копирования); 24 секунды (режимы автоматического старта и автоматического отключения электропитания)
Коэффициент копирования	1:1 ±1%
Система выдержки	Щелевая выдержка с движущимся стеклом для документов
Подача бумаги для копирования	Автоматическая подача (40 листов)
Система плавления	Нагревательные валики
Система проявления	Проявление магнитными щетками
Источник света	Лампа накаливания с вольфрамовой нитью
Источник питания	Местное напряжение ±10%
Потребление электропитания	Максим. 690 Вт
Рабочие Размеры	725(Д) x 353(Ш) мм
Вес	7,2 кг, включая барабанный картридж и картридж с тонером
Размеры Копировального Аппарата	378(Д) x 353(Ш) x 98(В) мм

Время выхода первой копии может изменяться из-за рабочих условий, например таких, как комнатная температура.

В целях совершенствования проект и спецификация подлежат изменениям без уведомления.

Этот аппарат удовлетворяет требованиям EN 55014 от 02.1987.

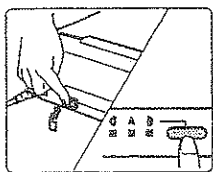

15. Включите выключатель электропитания, одновременно нажимая кнопку выдержки.

* Засветятся все индикаторы, за исключением индикатора готовности. Теперь отпустите кнопку выдержки.

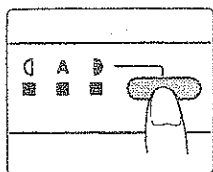

16. Нажмите кнопку выдержки и держите ее нажатой в течение примерно 10 секунд, пока не засветятся одновременно три индикатора выдержки. Теперь отпустите кнопку выдержки.

* Индикаторы выдержки будут светиться примерно 5 секунд. Затем засветится индикатор готовности, а все индикаторы выдержки, за исключением индикатора (A), отключатся. Теперь Копировальный Аппарат готов к работе.

* Если кнопка выдержки нажата и удерживается дольше 10 секунд, а три индикатора выдержки не начинают светиться, то выключите выключатель электропитания, а затем снова повторите операции 15 и 16.

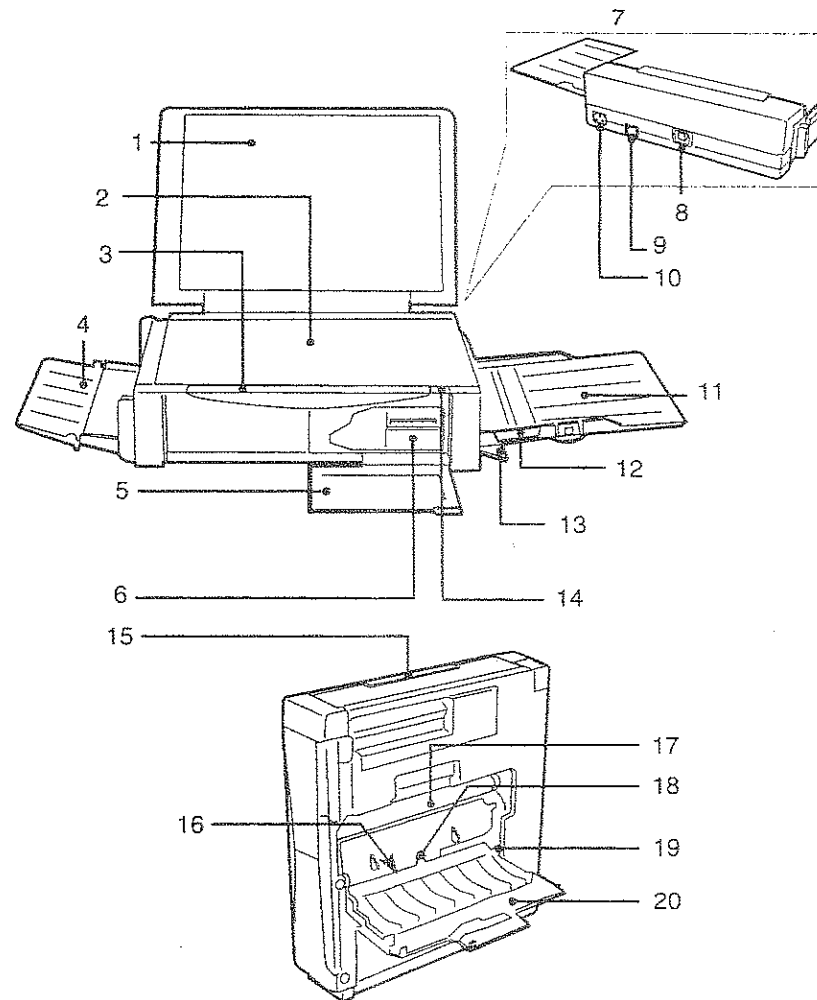

- | | |
|-------------------------------|--|
| 1. Крышка для документов | 13. Крышка окна подачи бумаги |
| 2. Стекло для документов | 14. Кнопка освобождения передней крышки |
| 3. Панель управления | 15. Ручка |
| 4. Поднос для выхода бумаги | 16. Зона плавления |
| 5. Передняя крышка | 17. Фоточувствительный барабан |
| 6. Картридж с тонером | 18. Рычаг освобождения барабанного картриджа |
| 7. Вид сбоку | 19. Рычаг освобождения крышки дна |
| 8. Кнопка освобождения | 20. Крышка дна |
| 9. Выключатель электропитания | |
| 10. Гнездо для шнура питания | |
| 11. Поднос для бумаги | |
| 12. Направляющие бумаги | |

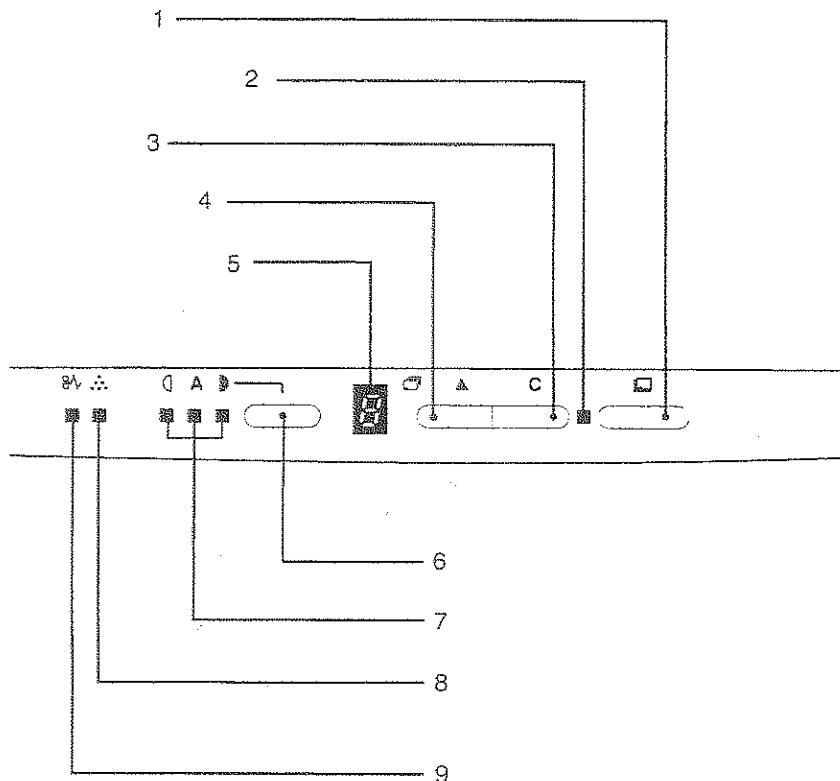

1. Кнопка печати
2. Индикатор готовности
3. Кнопка сброса
4. Кнопка количества копий
5. Дисплей количества копий
6. Кнопка выдержки
7. Индикаторы выдержки
8. Индикатор замены картриджа с тонером
9. Индикатор сбоя подачи

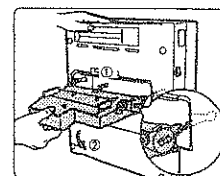

8. Вставьте верхнюю часть нового барабанного картриджа вдоль пазов, расположенных по обеим сторонам.
9. Поверните барабанный картридж вниз, пока он не будет зафиксирован на своем месте со щелчком.

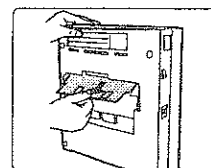

10. Снимите тонкое черное покрытие с барабанного картриджа.

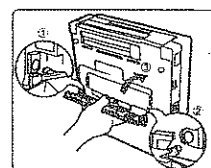

11. Установите обратно крышку дна, сначала поместив ушко в левый нижний паз Копировального Аппарата, как показано на рисунке, а затем вставив правую сторону под углом.
12. Закройте и надежно зафиксируйте крышку дна.
13. Верните Копировальный Аппарат в прежнее обычное нижнее положение.
14. Задвиньте картридж с тонером так, чтобы он зафиксировался на своем месте и закройте переднюю крышку.

ЗАМЕНА БАРАБАННОГО КАРТРИДЖА

Срок службы барабанного картриджа составляет около 10000 копий. После того, как внутренний счетчик насчитает 9700 выполненных копий, если выключатель электропитания будет включен, то все три индикатора выдержки станут мигать. Это является указанием того, что вскоре будет необходимо заменить барабанный картридж. В этот период копирование может выполняться в соответствии с обычной процедурой. После того, как будет сделано около 300 копий, отключится индикатор готовности, все три индикатора выдержки будут непрерывно мигать и Копировальный Аппарат перестанет работать. В этом случае замените барабанный картридж (ZT-20 DR).

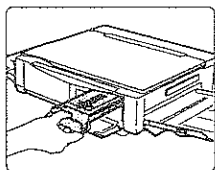

1. Выключите выключатель электропитания.
2. Откройте переднюю крышку и вытяните картридж с тонером.
 - ✱ Смотрите раздел "Установка картриджа с тонером" на стр.14.
3. Сложите поднос для выхода бумаги и снимите поднос для бумаги.

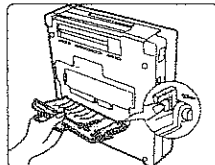

4. Возьмите Копировальный Аппарат рукой, поднимите и поставьте его вертикально так, чтобы его основанием являлась зона выхода бумаги.
5. Прижмите ушко, расположенное на крышке дна, в сторону задней стенки Копировального Аппарата, чтобы открыть крышку.
6. Прижмите рычаг освобождения крышки дна влево, чтобы снять крышку дна.

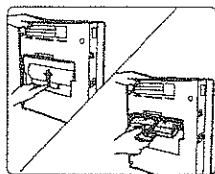

7. Прижмите вверх рычаг освобождения барабанного картриджа, поверните картридж вверх и вытяните его из Копировального Аппарата.

ВВЕДЕНИЕ

Приглашаем вас к работе с компактным Копировальным Аппаратом. Этот легкий малогабаритный Копировальный Аппарат спроектирован так, чтобы его можно было использовать, как переносной прибор, который при этом отличается особой легкостью в управлении и может храниться вертикально, занимая при этом минимальное пространство. Особыми характеристиками являются:

- ✱ Высокая компактность и малый вес прибора, который легко разместится в любом доступном месте.

- ✱ Поднос с автоматической многолистовой подачей бумаги.
- ✱ Автоматический контроль выдержки, обеспечивающий качество плотного копирования.
- ✱ Индикатор на жидких кристаллах предупредит вас о том, что необходимо заменить барабанный картридж или картридж с тонером, когда это потребуется.
- ✱ Имеются картриджи с черным, красным и голубым тонером.

СОДЕРЖАНИЕ

	Стр.
РАСПАКОВКА	1
НАИМЕНОВАНИЯ ЧАСТЕЙ	II+III
СОВЕТЫ ПО УСТАНОВКЕ КОПИРОВАЛЬНОГО АППАРАТА	2
ПРЕДОСТЕРЕЖЕНИЯ	2
РАСПАКОВКА И ПОДГОТОВКА К РАБОТЕ	3
КОПИРОВАНИЕ	5
ИНДИКАТОР БУМАГИ	8
ЦВЕТНОЕ КОПИРОВАНИЕ	9
УСТРАНЕНИЕ СБОЯ ПОДАЧИ БУМАГИ	10
ОБСЛУЖИВАНИЕ АППАРАТА ПОЛЬЗОВАТЕЛЕМ	12
ЕСТЬ ПРОБЛЕМЫ В РАБОТЕ КОПИРОВАЛЬНОГО АППАРАТА?	13
УСТАНОВКА КАРТРИДЖА С ТОНЕРОМ	14
ЗАМЕНА БАРАБАННОГО КАРТРИДЖА	16
СПЕЦИФИКАЦИЯ	19

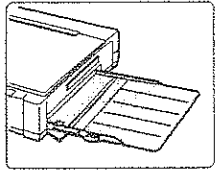

ИНДИКАТОР БУМАГИ

Сообщение  будет мигать на дисплее количества копий, если поднос для бумаги станет пустым или, если по какой-либо причине бумага загрузиться не будет. Проверьте поднос для бумаги.

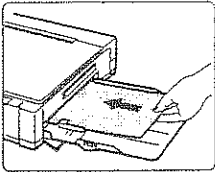

1. Сначала проверьте поднос для бумаги.



2. Если на нем нет бумаги, то положите бумагу, а затем нажмите кнопку печати (), чтобы закончить копирование.
 - * Сообщение  исчезнет на дисплее количества копий и появится то количество копий, которое осталось сделать.
 - * Если вы выключите, а затем включите выключатель электропитания, чтобы отменить сообщение , то введенные установки копирования и заданные количества оставшихся копий будут переустановлены на первичные установки.

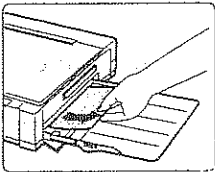

3. Если бумага по какой-либо причине не загружается, то мягко вытяните ее.
 - * Если бумагу, вызвавшую сбой, удалить не удастся, то снимите сначала поднос для бумаги.
 - * После того, как застрявшая бумага будет удалена, снова положите новый лист бумаги и нажмите кнопку печати. Сообщение  исчезнет и копирование будет возобновлено.

ЦВЕТНОЕ КОПИРОВАНИЕ

Цветные картриджи с тонером (продаются отдельно) могут быть установлены на Копировальный Аппарат для проведения копирования одного цвета за один раз. Сразу несколько разных цветов может быть получено на одной и той же странице копии путем последовательной замены цветных картриджей с тонером и последующего копирования на ту же бумагу для копирования.

Для заказа цветных картриджей с тонером, пользуйтесь следующими кодами запасных частей.

Черный (ZT-50TD1)

Красный (ZT-50TD2)

Голубой (ZT-50TD3)

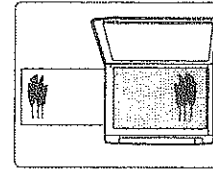

1. Установите нужный вам цветной картридж с тонером.
 - * Смотрите раздел "Установка картриджа с тонером" на стр.14.
2. Положите лист исходного документа, задайте количество копий и нажмите кнопку печати ().

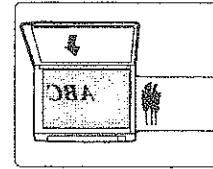

3. Замените цветной картридж с тонером.
4. Замените лист первого оригинала листом второго оригинала на стекле для документов.
5. Введите лист копии лицевой стороной вверх, чтобы скопировать изображение с дополнительным цветом, а затем нажмите кнопку печати.
 - * Цветные копии должны подаваться отдельно.

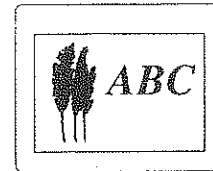

6. Повторите операции с 3-й по 5-ю, если необходимы дополнительные цвета.
 - * На один лист бумаги может быть скопировано изображение, которое будет иметь один, два или три цвета.